

A-A (1:1)

Вариант крепления к металлу

Вариант со скрытием зазора между коробкой и проемом

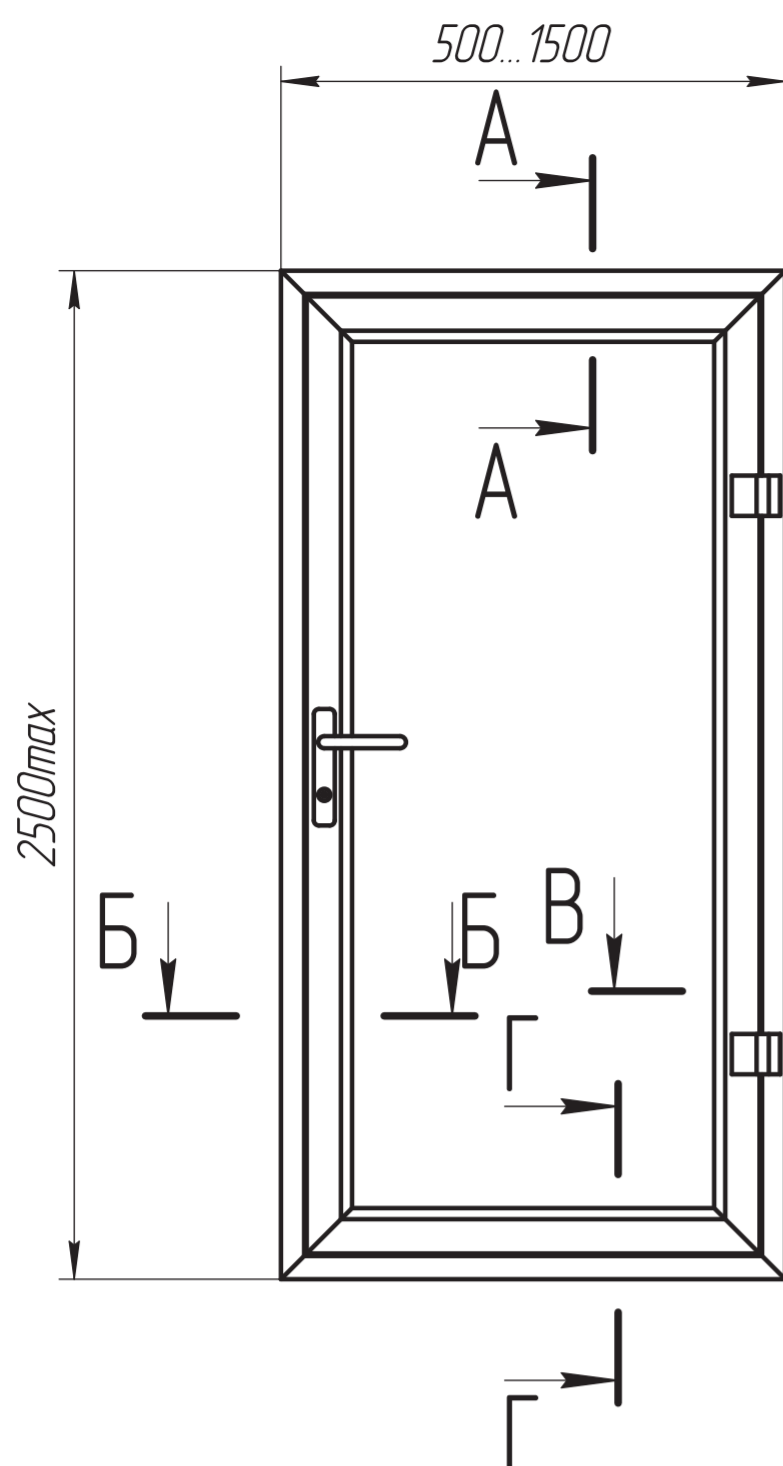

Дюбель распорный  
Д 10\*82(-132)

Саморез 5x30

Дюбель распорный  
Д 10\*82(-132)

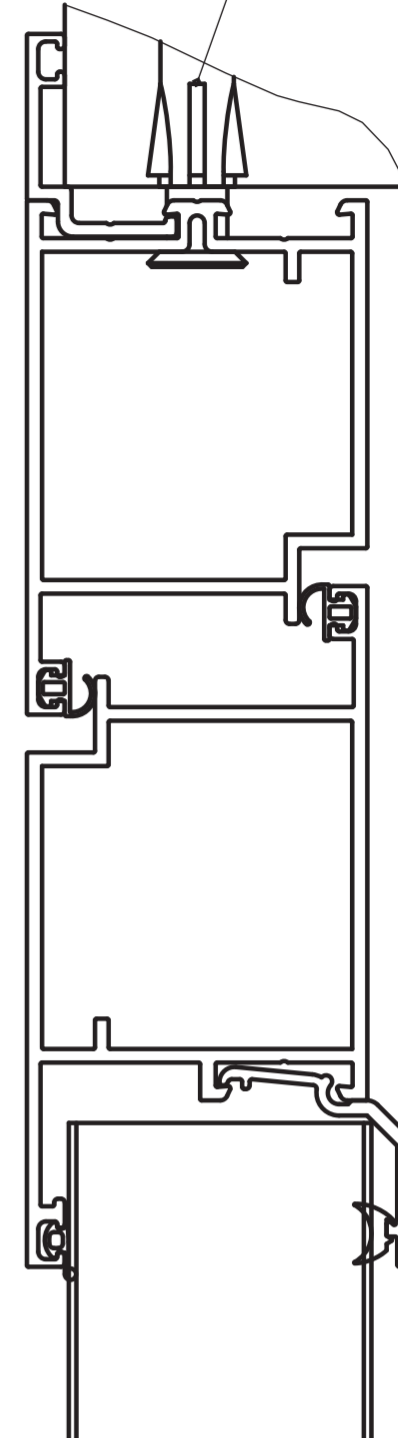
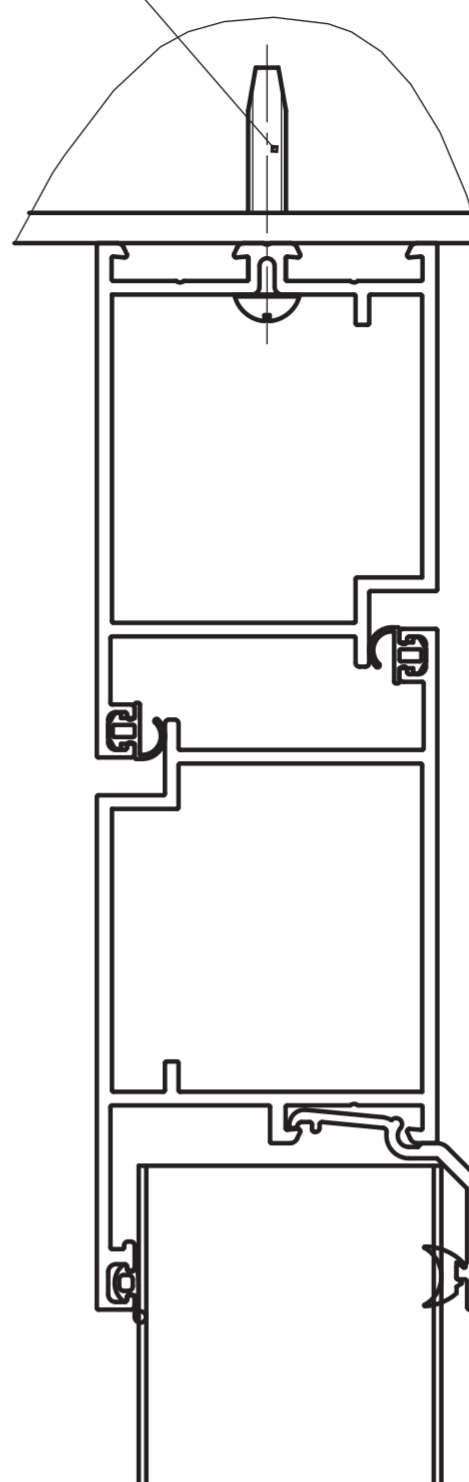
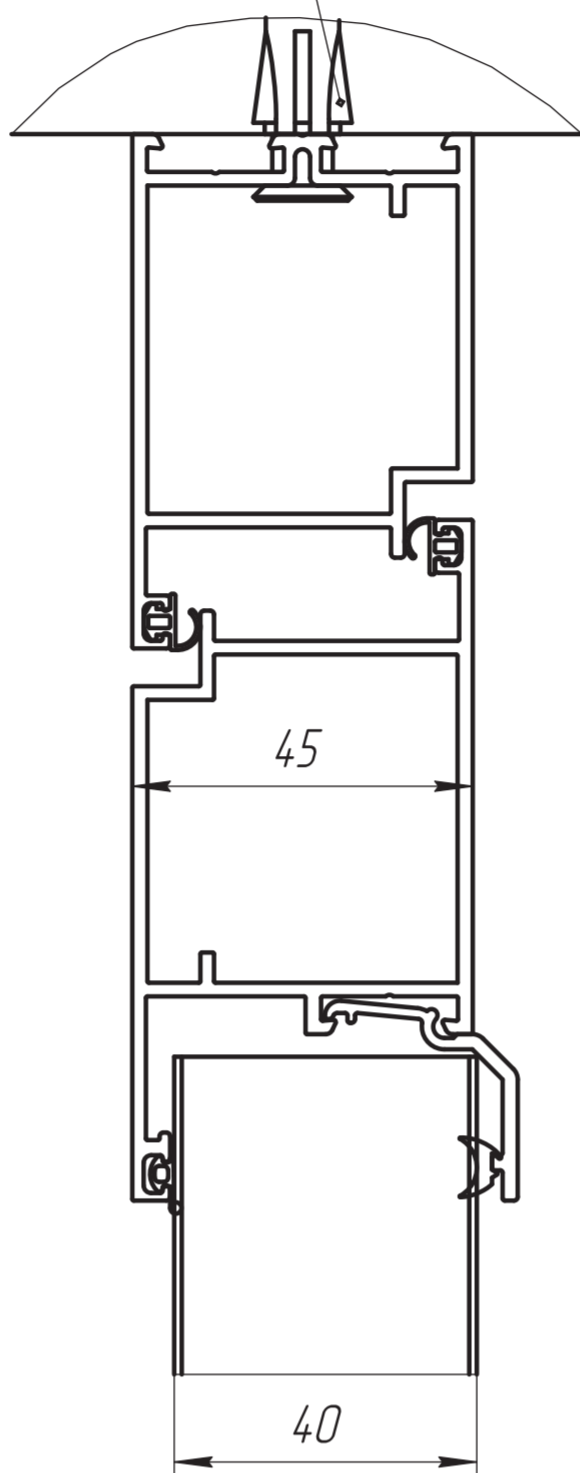

Б-Б (1:1)

В-В (1:1)

Дюбель распорный  
Д 10\*82(-132)

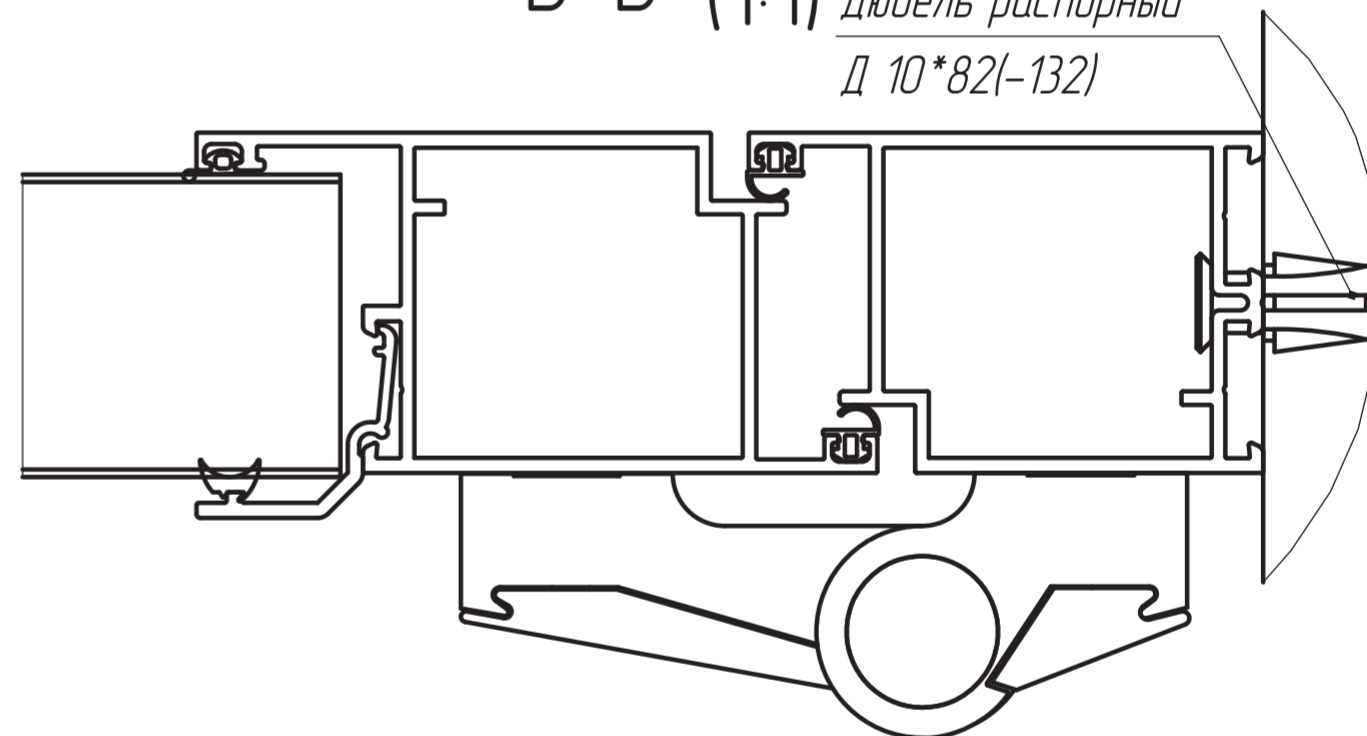
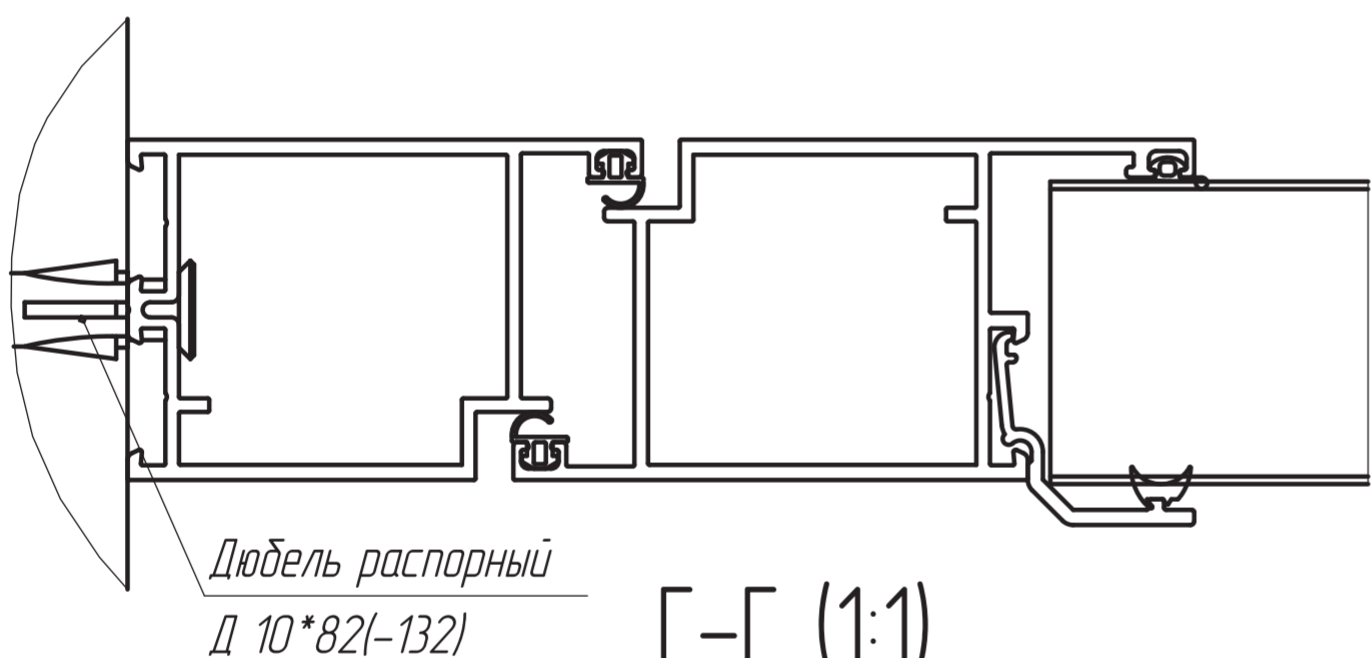

Дюбель распорный  
Д 10\*82(-132)

Г-Г (1:1)

Усиленный порог

Стандартный порог

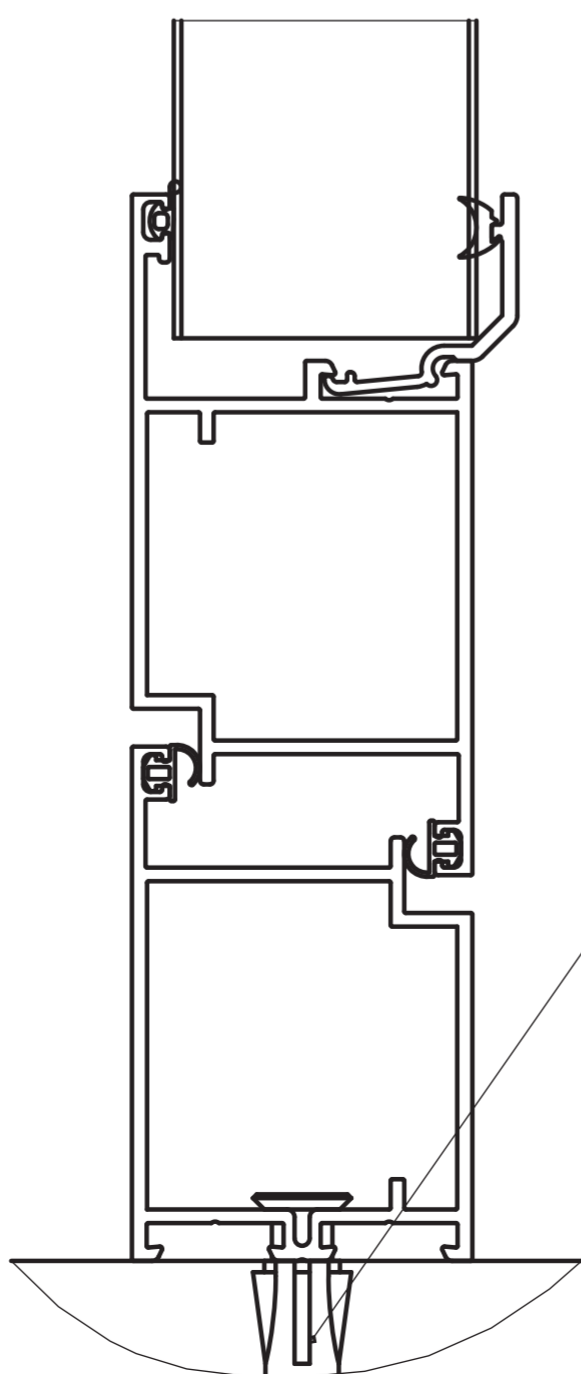
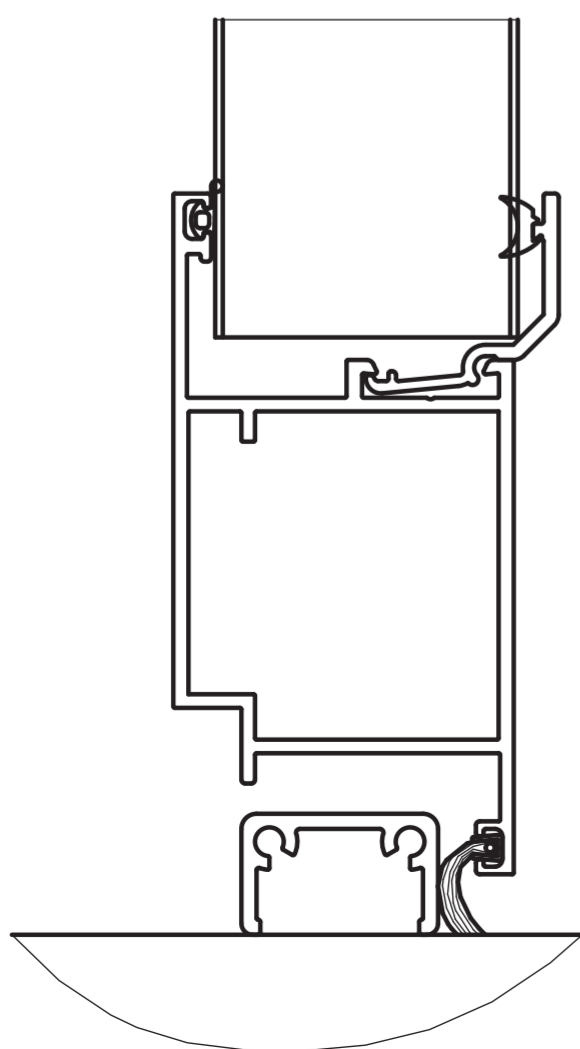

Дюбель распорный  
Д 10\*82(-132)

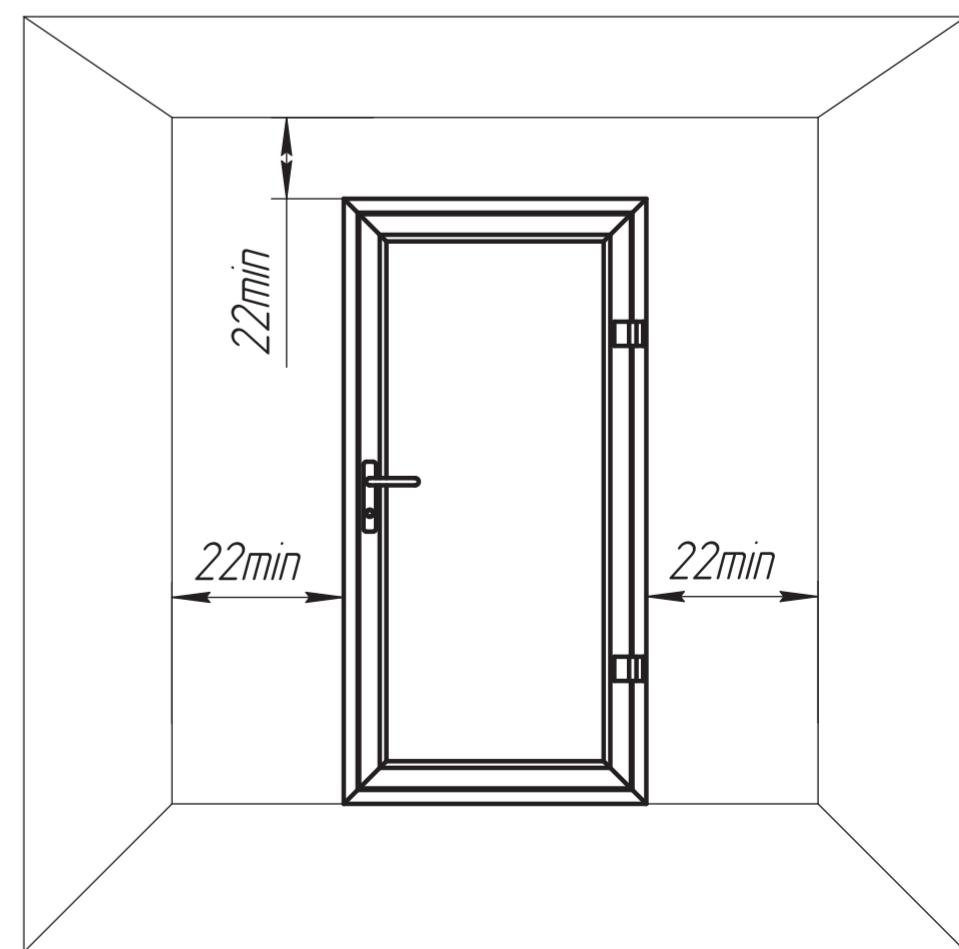

					AHDW45.03			
Изм.	Лист	№ док-м.	Подп.	Дата	Одностворчатая гаражная дверь	Лит.	Масса	Масштаб
Разраб.								1:15
Проб.						Лист	Листов	1
Т.контр.						<b>DOORHAN®</b>		
Ч.контр.								
Утв.								

Лист примен.  
Справ. №  
Подп. и дата  
Изм. № док-м.  
Взам. инв. №  
Подп. и дата  
Изм. № подл.