

RU

**Инструкции по установке, эксплуатации и
техническому обслуживанию**

CE

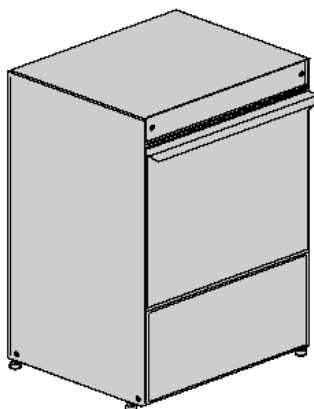

КОД: 3000
Ред. 03 – 09/2008

**ДЛЯ СЕРИЙНОГО
НОМЕРА**

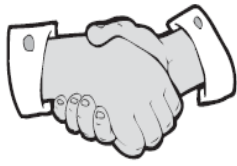

Благодарим Вас за выбор нашей продукции.

Инструкции по установке, использованию и обслуживанию, представленные в настоящем руководстве, были подготовлены для того, чтобы обеспечить долговременную и правильную работу Вашего оборудования.

Пожалуйста, точно следуйте приведённым в руководстве инструкциям и рекомендациям.

Мы разработали и изготовили это оборудование в соответствии с самыми последними техническими достижениями.

Теперь его судьба зависит от Вас.

Лучшая награда для нас — Ваше удовольствие от работы с нашим оборудованием.

СОДЕРЖАНИЕ	Страница
МЕРЫ ПРЕДОСТОРОЖНОСТИ	4
<i>РАЗДЕЛ ДЛЯ УСТАНОВЩИКА</i>	
1. УСТАНОВКА МАШИНЫ	6
1.1 Приём оборудования	6
1.4 Регулирование температуры	7
1.5 Работа дозатора ополаскивающего средства	7
2. ПОДКЛЮЧЕНИЕ ДОЗАТОРА МОЮЩЕГО СРЕДСТВА	10
2.1 Подключение электропитания:	10
2.2 Подключение к воде	10
2.3 Дозировка	11
3. ТЕХНИЧЕСКИЕ ХАРАКТЕРИСТИКИ И ИНФОРМАЦИЯ О НАСОСАХ	11
3.1 Сливной насос (по заказу)	11
3.2 Насос увеличения давления/насос ополаскивания (по заказу)	12
<i>РАЗДЕЛ ДЛЯ ПОЛЬЗОВАТЕЛЯ</i>	
4. ПАНЕЛЬ УПРАВЛЕНИЯ И ЗНАЧЕНИЯ СИМВОЛОВ	14
5. ПОРЯДОК РАБОТЫ	14
5.1 Использование моющего средства	15
5.2 Использование ополаскивающего средства	15
5.3 Устройство регенерации	15
5.4 Соблюдение гигиенических норм Н.А.С.С.Р.	16
6. ТЕХНИЧЕСКОЕ ОБСЛУЖИВАНИЕ	17
6.1 Регулярное обслуживание	17
6.2 Периодическое обслуживание	17
7. ОХРАНА ОКРУЖАЮЩЕЙ СРЕДЫ	17
7.1 Упаковка	17
7.2 Утилизация	18
8. ЭКОЛОГИЧЕСКИЕ АСПЕКТЫ	18
8.1 Рекомендации по оптимальному использованию электроэнергии, воды и моющих средств	18
9. НЕИСПРАВНОСТИ, ИХ ПРИЧИНЫ И СПОСОБЫ УСТРАНЕНИЯ	20



ВНИМАТЕЛЬНО ПРОЧИТАЙТЕ ЭТИ ИНСТРУКЦИИ, ПРЕЖДЕ ЧЕМ ПРИСТУПАТЬ К УСТАНОВКЕ МАШИНЫ.



ПРЕУПРЕЖДЕНИЕ: НЕСОБЛЮДЕНИЕ ТРЕБОВАНИЙ НАСТОЯЩЕГО РУКОВОДСТВА (ДАЖЕ ЧАСТИЧНОЕ) ПРИВОДИТ К ПРЕКРАЩЕНИЮ ДЕЙСТВИЯ ГАРАНТИЙНЫХ ОБЯЗАТЕЛЬСТВ И ОСВОБОЖДАЕТ ПРОИЗВОДИТЕЛЯ ОТ ЛЮБОЙ ОТВЕТСТВЕННОСТИ ЗА ВОЗМОЖНЫЕ ПОСЛЕДСТВИЯ.

МЕРЫ ПРЕДОСТОРОЖНОСТИ



Всегда храните это руководство по эксплуатации вместе с посудомоечной машиной для оперативного разрешения возможных вопросов, возникших в процессе эксплуатации. В случае продажи или передачи оборудования другому владельцу, необходимо передать это руководство вместе с оборудованием, чтобы новый пользователь имел необходимую информацию о работе оборудования и необходимых мерах безопасности.

Перед установкой и использованием оборудования внимательно прочитайте о мерах предосторожности при работе с ним.

Данные меры предосторожности составлены в соответствии с указанием 2006/95/CE и его последующими изменениями и с «Техническими нормативами, адаптированными к продукту» EN 60335-1, EN 60335-2-58.

- **ПОДКЛЮЧЕНИЕ ЭЛЕКТРОПИТАНИЯ И ВОДЫ ДОЛЖНО ВЫПОЛНЯТЬСЯ ИСКЛЮЧИТЕЛЬНО СИЛАМИ КВАЛИФИЦИРОВАННЫХ И АВТОРИЗОВАННЫХ СПЕЦИАЛИСТОВ.**
- Настоящее оборудование может эксплуатироваться только взрослыми людьми. Оно предназначено для профессионального использования. Ремонт и установка оборудования должны производиться исключительно квалифицированными техническими специалистами. Производитель не несёт никакой ответственности за ущерб, причинённый вследствие неправильного использования или ремонта оборудования.
- Не допускается использование настоящего оборудования детьми и лицами с физическими или психическими отклонениями, а также бесконтрольное использование оборудования лицами, не прошедшими соответствующий инструктаж.
- Не оставляйте детей одних рядом с машиной и не позволяйте им играть с её механизмами.
- Придерживайте дверь, открывая и закрывая машину.
- Следите за тем, чтобы машина не пережимала кабель электропитания и шланги для подачи или отвода воды. Для предотвращения этого отрегулируйте высоту ножек машины, чтобы она приняла максимально горизонтальное положение.
- Не используйте оборудование или его части в качестве подставки подо что-либо, поскольку оно спроектировано только с расчетом на вес корзин для посуды.
- **Посудомоечная машина предназначена исключительно для мытья тарелок, стаканов и другой посуды. Не мойте в машине посуду, загрязнённую бензином, краской, с кусочками стали или железа, слишком хрупкую посуду или посуду из материалов, не подлежащих мытью.**
- Никогда не открывайте дверцы машины в режиме работы. Машина оснащена устройством безопасности, которое блокирует работу при случайном открытии двери, предотвращая тем самым аварийную утечку воды. Всегда отключайте машину и сливайте воду из ванны, прежде чем открыть её для чистки или с другими целями.
- **Всегда отключайте электропитание, завершив работу, а также при каком-либо ремонте оборудования. Для этого отключите рабочий выключатель и главный настенный выключатель и перекройте доступ воды.**
- Не допускается разборка и ремонт оборудования неквалифицированными пользователями. При соответствующей необходимости всегда обращайтесь к специалистам.
- Техническая поддержка данного устройства должна осуществляться только квалифицированным и авторизованным персоналом.
- **Внимание: используйте только оригинальные запчасти. В противном случае производитель освобождается от гарантийных обязательств.**
- **Не используйте старые, износившиеся шланги для подачи/слива воды.**
- При использовании данного устройства необходимо соблюдать некоторые

важные правила:

- 1) не прикасайтесь к устройству влажными руками или ногами.
 - 2) никогда не работайте босиком.
 - 3) не устанавливайте машину в помещениях, где могут разбрызгиваться струи воды.
- Не опускайте незащищённые перчатками руки в воду с растворённым в ней моющим средством. В случае попадания моющего средства на кожу, немедленно смойте его чистой водой.
 - При чистке машины придерживайтесь инструкций производителя (пар. 6).
 - Устанавливайте машину в помещениях с температурой не выше 35°C и не ниже 5°C.
 - Не используйте воду для тушения возгораний на электрических частях машины.
 - Не используйте воду для тушения возгораний на электрических частях машины.
 - Не загромождайте решётки вытяжной и вентиляционной систем.
 - Только квалифицированный персонал может иметь доступ к панели управления машины после снятия электрического напряжения.
 - Оборудование оснащено устройством IPX3, оберегающим его от случайного попадания брызг воды, однако данное устройство не защищает оборудование от попадания струй воды, находящихся под давлением; поэтому не рекомендуется использовать для мытья машины системы, распыляющие воду под давлением.

ВНИМАНИЕ: НЕ ПРИСТУПАЙТЕ К ЧИСТКЕ ВНУТРЕННИХ ПОВЕРХНОСТЕЙ МАШИНЫ РАНЕЕ, ЧЕМ ЧЕРЕЗ 10 МИНУТ ПОСЛЕ СНЯТИЯ НАПРЯЖЕНИЯ



ВНИМАНИЕ: НЕ ДОПУСКАЙТЕ ПОПАДАНИЯ РУК В ВАННУ ВО ВРЕМЯ И СРАЗУ ПО ОКОНЧАНИИ ЦИКЛА МЫТЬЯ.

ВНИМАНИЕ: производитель не несёт ответственности за ущерб, причинённый вследствие несоблюдения потребителем данных мер предосторожности.

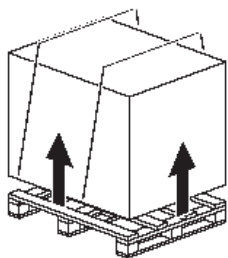
**ВНИМАНИЕ:**

По окончании установки машины рекомендуется отделить часть настоящего руководства, касающуюся специалистов по монтажу оборудования, и вручить им для будущих консультаций.

1. УСТАНОВКА МАШИНЫ

Таблица давления	Min	Max
	кПа	кПа
Статическое давление	250	400
Динамическое давление	200	300
Жесткость	2°f	10°f

таб. 1

Таблица температур подаваемой воды	
Машина по заказу	Машина в каталоге
H ₂ O холодная	H ₂ O горячая
5°C ≤ t < 60°C	50°C ≤ t ≤ 60°C

таб. 2

1.1 Приём оборудования

После распаковки убедитесь в отсутствии возможных повреждений оборудования, возникших в результате транспортировки. Если повреждения обнаружены, не устанавливайте оборудование. По поводу утилизации упаковочных материалов обратитесь к разделу 7.

1.2 Подключение к водопроводу

Подключите машину к водопроводу с помощью запорного клапана, который в случае необходимости будет быстро и полностью перекрывать поступление воды. Убедитесь, что давление воды на входе соответствует данным в таблице 1. Если оно ниже 200 кПа динамического давления, рекомендуется установить насос, повышающий давление (машина может быть доукомплектована им по запросу).

Если давление в водопроводной сети выше 400 кПа, обязательно установите редуктор давления.

При жесткости воды выше 10°f (французских градусов) обязательно установите устройство для смягчения воды. Это улучшит качество мытья посуды и продлит срок службы машины.

Оптимальные температуры воды для данной машины указаны в таблице 2.

По запросу машина может быть доукомплектована устройством для смягчения воды (см. пар.5.3).

Каждая машина укомплектована резиновым шлангом для залива воды со штуцером диаметром 3/4 дюйма.

К изогнутому штуцеру, расположенному под ванной, подсоедините сливной шланг; при этом установите его под небольшим наклоном, чтобы обеспечить свободный слив воды. Если это сделать невозможно, рекомендуем установить сливной насос (поставляется вместе с машиной по запросу).

Во избежание проникновения неприятных запахов сливной шланг должен быть подсоединён к сифону.

**1.3 Подключение электропитания**

Подключение электропитания посудомоечной машины должно выполняться в соответствии с действующими нормативно-техническими требованиями.

Убедитесь, что напряжение электросети соответствует параметрам, указанным на заводской табличке машины. Используйте подходящий многополюсный магнитно-



тепловой автоматический выключатель, рассчитанный на потребляемую нагрузку; минимальное расстояние между разомкнутыми контактами выключателя должно быть не менее 3 мм.

Выключатель должен использоваться только по прямому назначению и устанавливаться в непосредственной близости от машины.

Удостоверьтесь в надежном заземлении электрической цепи.

На задней стенке машины имеется контакт, отмеченный специальным символом (см. рис. 1) и предназначенный для ее подключения к системе выравнивания потенциала между различными электроприборами.

рисунок 1



ПРИ УСТАНОВКЕ МАШИНЫ С ТРЁХФАЗНЫМ ПИТАНИЕМ СЛЕДУЙТЕ ПРИЛАГАЕМЫМ УКАЗАНИЯМ И ЭЛЕКТРОСХЕМЕ.



Кабель электропитания: дилер/экспортер/монтажник оборудования должны привести класс изоляции электрического кабеля в соответствие с требованиями действующих технических стандартов.

1.4 Регулирование температуры



При необходимости возможно установить температуру воды мойки и полоскания с помощью микрометрических винтов соответствующих термостатов.

Рекомендуемые температуры: 55°C для мойки (ванна) и 85-90°C для полоскания (бойлер).

Машины с бойлером, установленным внутри ванны, имеют один термостат, температура которого должна составлять 75-80°C.

1.5 Работа дозатора ополаскивающего средства

Технические характеристики (тип А)

Принцип работы:

Используется разница в давлении, возникающая при запуске/остановке насоса мойки и давление ополаскивателя.

Подключение воды:

1) С помощью резинового шланга подсоедините дозатор к насосу (подсоединяется одним концом к штуцеру дозатора (А), другим - к специальному штуцеру насоса).

2) Подсоедините черную резиновую трубку одним концом к латунному штуцеру подачи (В), а другим – к штуцеру, расположенному около бойлера (инжектору).

3) Убедитесь, что зелёная трубка забора средства подсоединена к нужному штуцеру (С), а на другом её конце в контейнере с ополаскивающим средством есть фильтр с балластом.

Заправка дозатора:

Для заправки достаточно включить машину и выполнить несколько полных циклов мытья или, нажав на регулировочный винт D во время цикла мойки, открыть и закрыть дверь, удерживая винт D. Этот способ ускоряет процесс заправки.

Регулировка дозатора:

Расход ополаскивающего средства на каждый цикл ополаскивания можно отрегулировать в пределах от 0 до 4 см³, что соответствует количеству жидкости внутри всасывающей трубки на длине от 0 до 30 см. Минимальный расход обеспечивается, если регулировочный винт (D) закручен до упора (закручивание осуществляется по часовой стрелке); максимальный расход - если регулировочный винт раскручен примерно на 20 оборотов (против часовой

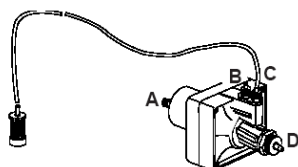

Тип А
Код 10705

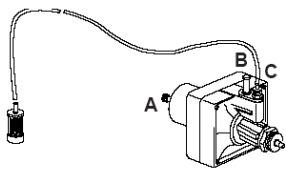

Тип А
Код 10799

стрелки).

Для правильной дозировки обращайтесь к параграфу «Использование ополаскивающего средства» (5.2).

ВНИМАНИЕ: при каждом обороте регулировочного винта в трубку засасывается количество ополаскивающего средства, соответствующее длине трубки 1,6 см, что равнозначно объему $0,2 \text{ см}^3/\text{оборот}$ (или $0,21 \text{ г/оборот}$ при плотности ополаскивающего средства $1,05 \text{ г/см}^3$).

Дозатор ополаскивающего средства не сможет работать правильно, если разность уровней, на которых располагаются дно машины и дно ванны, будет превышать 80 см.

Технические характеристики (тип В)

Принцип работы:

Используется давление водопроводной сети.

Подключение воды:

1) Для подсоединения дозатора к машине используется резиновый шланг (подсоединяется одним концом к штуцеру дозатора (В), другим - к специальному штуцеру машины, расположенному около бойлера (инжектору).

2) Опустите фильтр с балластом на конце зеленой трубки, подключенной к всасывающему наконечнику (С) дозатора, в контейнер с ополаскивающим средством.

Штуцер «А» подсоединяется к системе ополаскивания посредством Т-образного соединения.

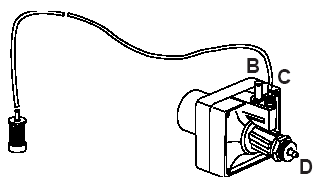

Тип В
Код 10599999

Заправка дозатора:

Для заправки достаточно включить машину и выполнить полный цикл мытья и ополаскивания или несколько раз нажать на регулировочный винт D.

Регулировка дозатора:

Расход ополаскивающего средства на каждый цикл ополаскивания можно отрегулировать в пределах от 0 до 4 см^3 , что соответствует количеству жидкости внутри всасывающей трубки на длине от 0 до 30 см. Минимальный расход обеспечивается, если регулировочный винт (D) закручен до упора (закручивание осуществляется по часовой стрелке); максимальный расход - если регулировочный винт раскручен примерно на 20 оборотов (против часовой стрелки). Для правильной дозировки обращайтесь к параграфу «Использование ополаскивающего средства» (5.2).

ВНИМАНИЕ: при каждом обороте регулировочного винта в трубку засасывается количество ополаскивающего средства, соответствующее длине трубки 1,6 см, что равнозначно объему $0,2 \text{ см}^3/\text{оборот}$ (или $0,21 \text{ г/оборот}$ при плотности ополаскивающего средства $1,05 \text{ г/см}^3$).

Дозатор ополаскивающего средства не сможет работать правильно, если разность уровней, на которых располагаются дно машины и дно ванны, будет превышать 80 см.

ПРИ КАЖДОЙ ФУНКЦИОНАЛЬНОЙ ПРОВЕРКЕ НА СТАДИИ ТЕСТИРОВАНИЯ МАШИНЫ ПРОИСХОДИТ ТАРИРОВКА ДОЗАТОРА ОПОЛАСКИВАЮЩЕГО СРЕДСТВА НА РАСХОД В 5 СМ. ЭТУ ВЕЛИЧИНУ СЛЕДУЕТ РЕГУЛИРОВАТЬ ВСЯКИЙ РАЗ В ЗАВИСИМОСТИ ОТ ТИПА ОПОЛАСКИВАЮЩЕГО СРЕДСТВА И СТЕПЕНИ ЖЕСТКОСТИ ВОДЫ.

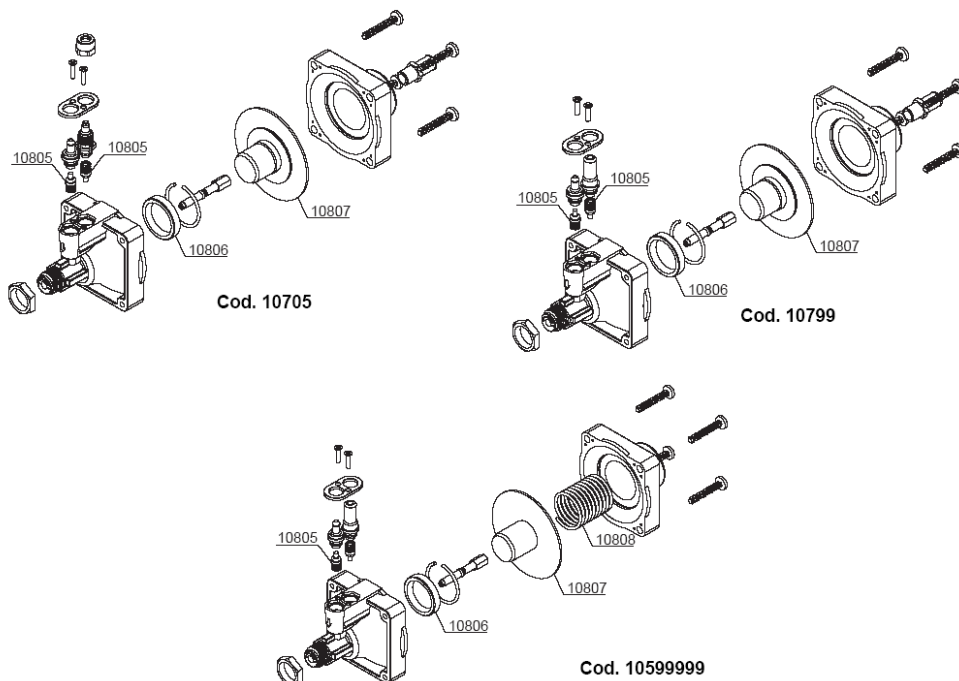

НЕИСПРАВНОСТИ	ПРИЧИНЫ И СПОСОБЫ УСТРАНЕНИЯ
Из всасывающей трубки ополаскивателя вытекает вода.	Клапаны всасывания и подачи 10805 неплотно прилегают вследствие засорения посторонними предметами. Очистите клапаны 10805, проверьте, что всасывающий фильтр установлен и функционирует.
Дозатор не всасывает ополаскиватель.	<p>а) Клапаны всасывания и подачи 10805 неплотно прилегают вследствие засорения посторонними предметами. Очистите клапаны 10805, проверьте, что всасывающий фильтр установлен и функционирует.</p> <p>б) Пришла в негодность прокладка клапана 10806. Замените прокладку клапана 10806.</p> <p>в) Проверьте целостность мембраны 10807.</p>

2. ПОДКЛЮЧЕНИЕ ДОЗАТОРА МОЮЩЕГО СРЕДСТВА

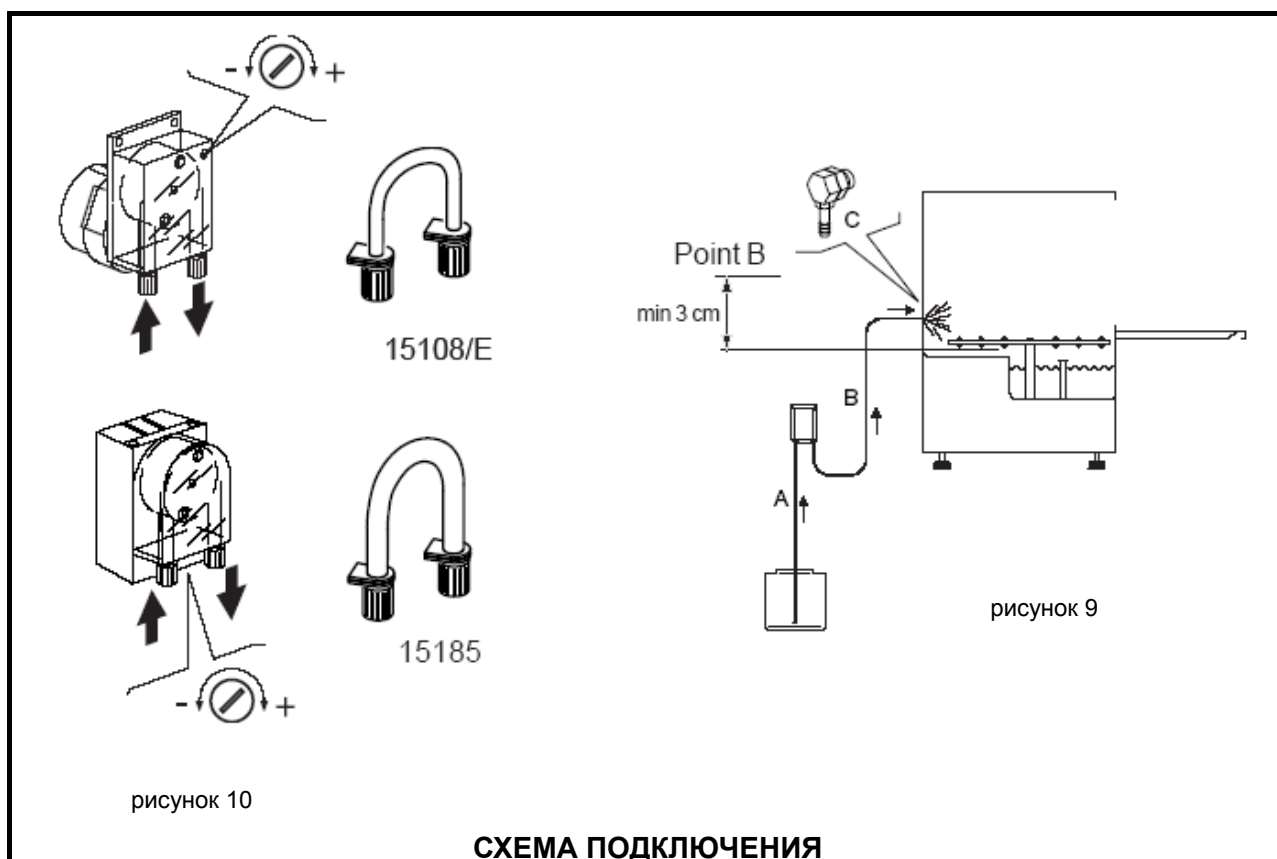

2.1 Подключение электропитания:

См. электросхему, прилагаемую к машине.

2.2 Подключение к воде

- Просверлите отверстие $\varnothing 12$ мм в задней стенке машины. На некоторых посудомоечных машинах это отверстие уже просверлено и закрыто пластиковой заглушкой. Выньте заглушку из отверстия и подсоедините к нему нагнетательный штуцер.
- Если отверстия нет, просверлите отверстие диаметром соответствующее диаметру вашего нагнетательного штуцера в задней стенке ванны (см. рис. 9). Данная операция должна выполняться специалистом сервисного центра. **Отверстие должно располагаться выше уровня воды в ванне.** Важное требование: Отверстие должно располагаться на большом расстоянии от переливного устройства, чтобы моющее средство не попадало сразу в него. Дозатор необходимо закрепить вертикально, развернув шланги по направлению вниз, обращая внимание, чтобы инжектор не проходил через части машины, находящиеся под напряжением.
- Правильно установите инжектор (С), используя подходящую прокладку.
- Подсоедините всасывающую трубку (А) к всасывающему наконечнику дозатора (см. рис. 9 А).
- Соедините трубкой (В) нагнетательный наконечник дозатора и штуцер инжектора (см. рис. 9 В).
- Опустите конец трубки с фильтром в контейнер с моющим средством.
- Заполните контейнер моющим средством и отрегулируйте дозировку (см. ниже).

2.3 Дозировка

Расход моющего средства можно отрегулировать с помощью отвертки, как показано на рисунке 10.

Каждые 2 см засасываемого в трубку средства соответствуют $0,25 \text{ см}^3$, что равнозначно 0,3 г (при плотности моющего средства $1,2 \text{ г/см}^3$). Порядок дозирования моющего средства описан в параграфе 5.1.

3. ТЕХНИЧЕСКИЕ ХАРАКТЕРИСТИКИ И ИНФОРМАЦИЯ О НАСОСАХ

3.1 Сливной насос (по заказу)

При установке машины особое внимание уделите прокладке сливного шланга (см. рис. 7).

Обратите внимание: чтобы слить воду из ванны, нужно отключить машину с помощью выключателя 0-1 (см. рис. 7), вытащить переливную трубку и оставить дверь открытой. Затем нажмите клавишу 5 и удерживайте её до окончания слива. Во время цикла мойки и ополаскивания излишки воды будут удалены автоматически.



рисунок 7



3.2 Насос увеличения давления/насос ополаскивания (по заказу)

После длительного бездействия посудомоечной машины удостоверьтесь в свободном вращении вала насоса, предназначенного для повышения давления воды в системе. Для этого вставьте отвертку в специальную канавку на валу двигателя со стороны вентилятора (см. рис. 8) и проверните вал.

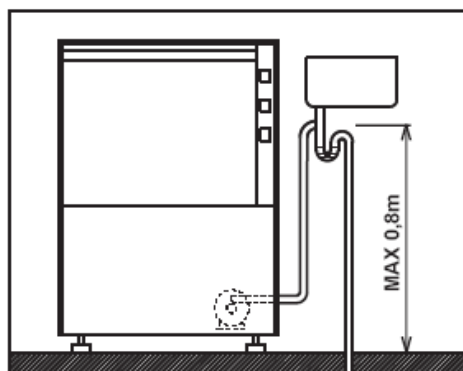
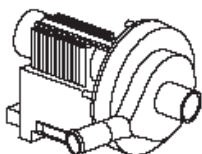
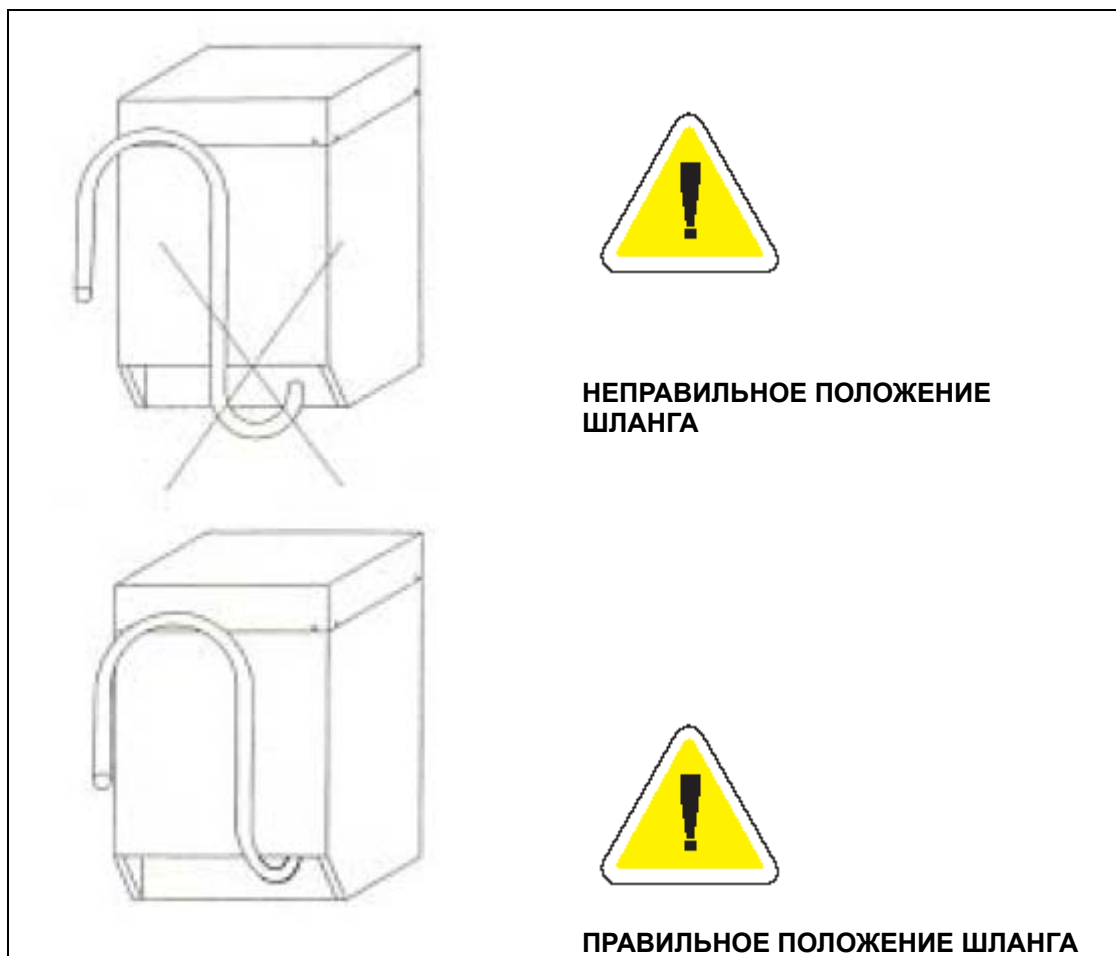
В случае заклинивания вала слегка постучите пластмассовым молоточком по рукоятке отвертки, вставленной в канавку вала.





рисунок 8

4. ПАНЕЛЬ УПРАВЛЕНИЯ И ЗНАЧЕНИЯ СИМВОЛОВ

КОМАНДЫ		ИНДИКАТОРЫ	
1		a	
2	START	b	
3		c	
4		d	
5		e	
6			

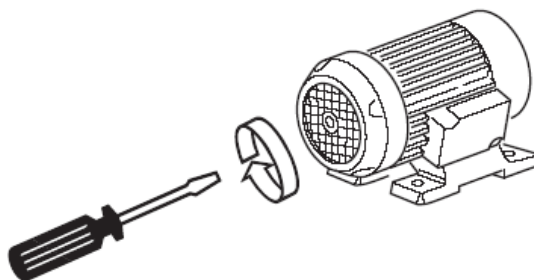

рисунок 2

5. ПОРЯДОК РАБОТЫ

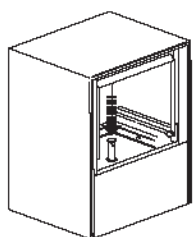

рисунок 3

рисунок 4

- Вставьте переливную трубку в специальное отверстие внутри ванны мойки (см. рис. 2).
- Удостоверьтесь, что фильтр правильно установлен. Чистка фильтров должна производиться через каждые 20 циклов мойки, а также при необходимости. **Запрещается эксплуатировать машину без фильтров.**
- Закройте дверь машины.
- Вставьте специальную трубку дозатора ополаскивающего средства в специальный контейнер для жидкого ополаскивателя; убедитесь, что средства достаточно на полный рабочий день (см. параграф об использовании ополаскивающего средства).
- Откройте кран подачи воды.
- Нажмите на выключатель 0-1 1 (см. гл. 4) и приведите его в положение 1. Загорится индикатор выключателя (a) (см. гл. 4) или сам выключатель. Ванна автоматически начнёт заполняться водой (в моделях, где это предусмотрено, по завершении процесса заполнения загорится индикатор (b) (см. гл. 4)), после чего начнётся нагрев воды. Когда будет достигнута заданная температура, загорится индикатор (a) (см. гл. 4).
- Поместите в машину корзину с посудой. Обратите внимание на то, чтобы тарелки располагались правильно (см. рис. 5).
- Если это предусмотрено в вашей модели, выберите тип мойки с помощью клавиши 6 (см. гл. 4).
- Чтобы запустить цикл мойки (если для модели не предусмотрен автозапуск), залейте жидкое моющее средство в ванну и нажмите клавишу START 2 (см. гл. 4). Клавиша START 2 или световой индикатор (c) загорится. После мойки начнётся горячее полоскание. По окончании цикла загорится световой индикатор клавиши START 2 (см. гл. 4). Чтобы приступить к холодному полосканию, нажмите клавишу 3 (в моделях, где она предусмотрена), и держите её нажатой, пока не будет выбран желаемый цикл (загорится световой индикатор (c)).

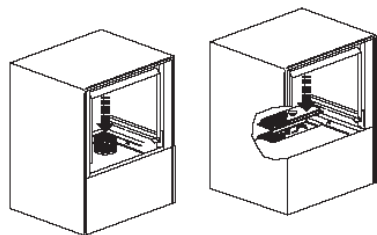

рисунок 5

- Машина готова к новому циклу мойки.
- В конце рабочего дня почистите машину (см. гл.6 «Техническое обслуживание»).
- Снимите напряжение и перекройте кран подачи воды.

5.1 Использование моющего средства

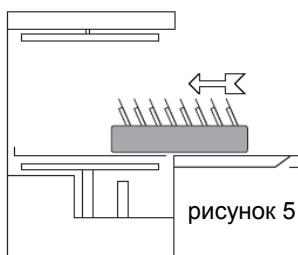

В машине должны использоваться моющие средства, НЕ ОБРАЗУЮЩИЕ ПЕНЫ и предназначенные для промышленных машин. Рекомендуется использовать жидкие моющие средства.

Моющее средство следует добавлять непосредственно в ванну мойки. Дозировка моющего средства указывается производителем на упаковке (зависит от жёсткости воды) . По заказу посудомоечная машина может быть оборудована регулируемым автоматическим электрическим дозатором моющего средства.

1 см всасываемого трубкой средства соответствует примерно 0.15 г. Соблюдение дозировки очень важно для эффективности процесса мойки.

5.2 Использование ополаскивающего средства



В стандартную комплектацию машины входит дозатор ополаскивающего средства. Подача ополаскивающего средства производится машиной автоматически. Регулировка дозы ополаскивающего средства обеспечивается вращением микрометрического регулировочного винта дозатора. Вращением по часовой стрелке доза уменьшается, а против часовой стрелки – увеличивается.

ВНИМАНИЕ: излишек ополаскивающего средства и пена снижают эффективность насоса мойки.

5.3 Устройство регенерации

Для эффективной работы машины очень важно восстановление смолы устройства для смягчения воды.

Восстановление смолы следует выполнять в соответствии с приведённым ниже графиком. Например, 27°f (или 15°D) = 39 циклов.

Чтобы выполнить очистку, нужно:

- установить главный выключатель 1 (см. гл. 4) на 0 (отключено).
- вытащить переливную трубку и слить всю воду из ванны.
- Измерить, а затем восстановить количество соли, обращая внимание на то, чтобы она не попала в ванну. Большая концентрация соли в ванне может привести к сбоям в работе машины и сократить срок её службы. Наполните специальный контейнер, расположенный внутри ванны (см. рис. 6) крупной поваренной солью (гранулы от 1-2 мм).
- Закройте дверь, нажмите клавишу 4 (см. гл.4) и удерживайте её до щелчка восстанавливающего устройства. Индикатор (d) (см. гл. 4) загорится, указывая на запуск цикла. В течение 20-и минут будет производиться автоматическая очистка смолы, находящейся в очистителе. По окончании цикла погаснет индикатор (d).

Внимание: после того, как цикл запущен, прерывать его нельзя.

Для очистки смягчающих устройств, установленных вне машины, обращайтесь к указаниям соответствующих инструкций.



рисунк 6

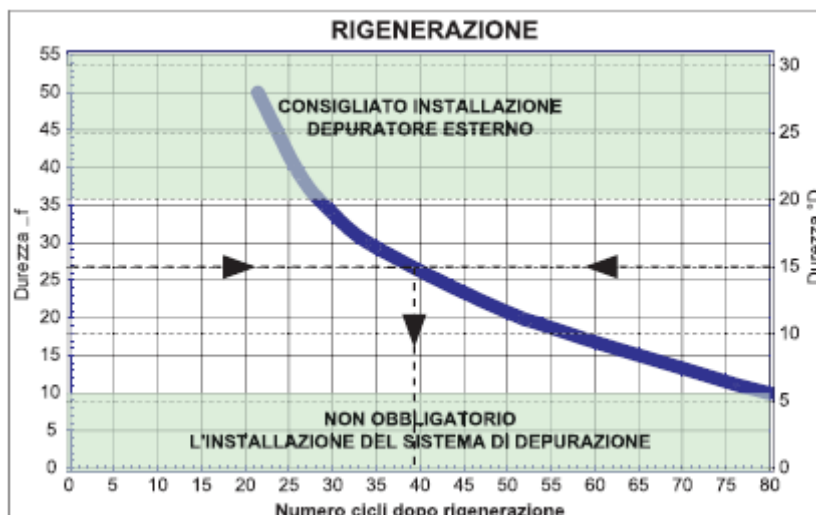

Durezza - жёсткость

Rigenerazione - регенерация

Non obbligatorio l'installazione del sistema di depurazione – установка системы очистки необязательна

Numero cicli dopo rigenerazione – количество циклов после регенерации

Consigliato installazione depuratore esterno – рекомендуется установка внешнего очистителя



При жёсткости воды выше 35°f рекомендуется установить внешнее устройство для смягчения воды.

5.4 Соблюдение гигиенических норм H.A.C.C.P.

- Машины снабжены индикатором температуры (гл. 4), который загорается при достижении установленных производителем температур ванны и бойлера. Перед каждым циклом рекомендуется дождаться, пока загорится этот индикатор.
- Во избежание засорения фильтров, форсунок и труб, перед закладкой посуды в машину очищайте её от остатков пищи.
- Опорожняйте ванну и чистите фильтры не реже 2-х раз в день.
- При определении доз моющих средств и ополаскивателей следуйте указаниям поставщика. Перед использованием машины в начале дня убедитесь, что моющего средства хватит на весь период работы.
- Держите чистым поддон, в который ставится посуда.
- Чтобы не загрязнять приборов, вытаскивайте корзины из машины только чистыми руками.
- Тряпки и щётки для вытирания и полировки посуды должны быть стерильными.

6. ТЕХНИЧЕСКОЕ ОБСЛУЖИВАНИЕ

6.1 Регулярное обслуживание



ВНИМАНИЕ: Машина не защищена от струй воды под давлением, поэтому избегайте использования подобных систем чистки корпуса. Кроме того, рекомендуется обращаться к продавцам моющих средств с целью получения необходимых указаний относительно методов и средств для периодической гигиенической чистки машины.

Запрещается использовать отбеливатель или средства на основе хлора для чистки посудомоечной машины.



Безукоризненная работа Вашей машины зависит от аккуратной чистки, которую необходимо производить не менее одного раза в день, действуя следующим образом:

- Установите главный выключатель на 0.
- Закройте кран.
- Слейте воду, вытащив переливную трубку.
Если машина оснащена сливным насосом, вытащите переливную трубку, снимите напряжение, отключив главный настенный выключатель 1 (см. гл. 2), нажмите клавишу 5 (см. гл. 2) и удерживайте её до конца слива.
- Снимите фильтры и промойте их со щёткой под сильной струёй воды.
- Снимите лопастные винты, открутив болты, и тщательно промойте сопла, рукава мойки и ополаскивания в проточной воде.
- Установите на место все детали, закрепив их болтами.
- Тщательно промойте ванну. В конце работы рекомендуется оставлять дверь машины открытой

Внимание: Рекомендуется менять воду в ванне минимум через каждые 20 циклов мойки или 2 раза в день. Не используйте для чистки машины металлические предметы и другие средства, которые могут вызвать коррозию и повредить оборудование.

6.2 Периодическое обслуживание

Один или два раза в год вызывайте квалифицированного специалиста для технического осмотра машины, чтобы:

- Очистить фильтр электроклапана;
- Снять котельный камень с тенов;
- Проверить состояние уплотнительных прокладок;
- Проверить целостность и/или износ компонентов;
- Проверить функциональность дозаторов.

7. ОХРАНА ОКРУЖАЮЩЕЙ СРЕДЫ

7.1 Упаковка

В состав упаковки входят:

- деревянный поддон;
- нейлоновая пленка (LDPE);
- коробка из многослойного картона;
- пенополистирол (PS);
- полипропиленовые (PP) ремни.

Утилизация вышеперечисленных материалов должна производиться в соответствии с действующими правилами.

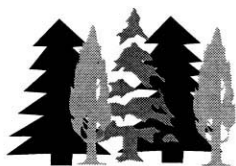

7.2 Утилизация



Символ, который вы видите слева, указывает на особые условия утилизации настоящего оборудования, которая должна производиться в соответствии с действующими положениями об утилизации электрических и электронных отходов, направленными на защиту окружающей среды (2002/95/CE, 2002/96/CE, 003/108/CE и их последующие модификации). Для более подробной информации о переработке данного оборудования следует обратиться в муниципальное предприятие, специализирующееся на переработке твердых отходов, или к продавцу оборудования.

Настоящее оборудование или его части не должны выбрасываться вместе с обычным мусором (на что указывает символ: перечёркнутый мусорный контейнер на колёсах).

К нарушителю данных указаний применяются санкции, предусмотренные законодательством стран ЕС.

Перед утилизацией машину следует отключить от электросети и водопроводной системы.

Отрежьте электрический кабель от машины, чтобы сделать ее непригодной для использования.

Все металлические детали пригодны для вторичной переработки, так как они изготовлены из нержавеющей стали.

Пригодные для переработки пластмассовые детали имеют специальную маркировку.

8. ЭКОЛОГИЧЕСКИЕ АСПЕКТЫ

8.1 Рекомендации по оптимальному использованию электроэнергии, воды и моющих средств

Дозировка соли

Соль вводится в смолу каждый цикл очистки в количестве, предусмотренном производителем. Важно осуществлять регенерацию с частотой, указанной в пар. 5.3, чтобы предотвратить перерасход соли и соляные отложения.

По возможности, используйте машину с полной загрузкой

Это поможет избежать неоправданных расходов мощного средства, ополаскивающих добавок, воды и электроэнергии.



Моющие средства и ополаскивающие добавки

Используйте моющие средства и ополаскивающие добавки, имеющие наивысшую биологическую разложимость, а значит, наиболее безвредные для окружающей среды. Соблюдайте правильную дозировку моющих средств в зависимости от жесткости воды, анализ которой рекомендуется проводить не реже одного раза в год. Избыток моющих средств грозит загрязнением рек, морей и океанов, а недостаток наносит ущерб чистоте посуды и/или общественной гигиене.

Температура бойлера и ванны

Температура воды в бойлере и ванне поддерживается термостатами, настроенными на заводе-изготовителе на определенные величины, что гарантирует наилучшие результаты мытья при использовании обычных, доступных моющих средств. В процессе эксплуатации термостаты можно перенастраивать в соответствии с рекомендациями производителей моющих и ополаскивающих средств (см. пар. 1.4).

Удаление остатков пищи

Тщательно удаляйте с посуды любые остатки пищи, используя небольшое количество воды комнатной температуры, способствующей разложению животного жира. Для удаления стойких остатков рекомендуется замачивать посуду в горячей воде.

Примечание:

Посуду следует мыть как можно раньше, стараясь не допускать засыхания остатков пищи, что приводит к снижению эффективности работы посудомоечной машины. Для поддержания эффективности мытья посуды необходимо регулярно производить чистку и техническое обслуживание посудомоечной машины (см. главу 6).

Несоблюдение вышеперечисленных требований, содержащихся в настоящем руководстве, может привести к неоправданным затратам электроэнергии, воды и моющих средств с соответствующим увеличением эксплуатационных расходов и/или снижения эффективности работы машины.

9. НЕИСПРАВНОСТИ, ИХ ПРИЧИНЫ И СПОСОБЫ УСТРАНЕНИЯ

Неисправность	Возможная причина	Способ устранения
Машина не включается	Не включен общий выключатель	Включите общий выключатель
Машина не заполняется водой	Закрит запорный кран	Откройте кран подачи воды
	Сопла ополаскивающего рукава засорены посторонними предметами или известковым осадком	Прочистите сопла рукава, подводные шланги и фильтр электронасоса. Убедитесь, что жёсткость воды <10°f
	Неисправный прессостат	Замените прессостат
Неудовлетворительные результаты мытья	Засор мочных форсунок или остановка вращения мочных лопастей	Отверните и прочистите форсунки и вращающую ось, правильно установите все детали на место
	Засорение фильтров	Снимите фильтры, прочистите их щеткой под струей воды и установите на место
	Образование пены	Используйте моющие средства, не образующие пену, или уменьшите расход средства. Проверьте дозировку ополаскивающего средства
	Несмываемые жиры или крахмалы	Недостаточная концентрация моющего средства
	Проверить температуру ванны (она должна быть в пределах от 50°C до 60°C)	Установите нужные параметры и проверьте правильность работы нагревательного элемента.
	Недостаточная продолжительность цикла мойки для данного типа загрязнения	Выберите более продолжительный цикл или повторите цикл мойки
	Вода для мытья слишком грязная	Слейте воду из бака, прочистите фильтры, заполните бак свежей водой и установите правильно фильтры
Посуда высыхает не полностью	Недостаточная доза ополаскивающего средства	Увеличьте дозу поворотом регулировочного микрометрического винта дозатора (см. параграф «Дозатор ополаскивающего средства»)
	Корзина не соответствует типу приготовленной посуды	Используйте подходящую корзину, которая позволяет располагать посуду наклонно, обеспечивая их полное омывание водой
	Посуда слишком долго находилась внутри ванны	Корзину следует вынимать из машины сразу по окончании цикла мойки, чтобы посуда могла быстрее высыхать на открытом воздухе
	Температура ополаскивающей воды ниже 75 - 80°C	Проверьте температуру термостата бойлера. Установите правильное значение
	Поверхность посуды стала шершавой или пористой из-за износа материала.	Замените посуду на новую
Пятна и разводы на посуде	Слишком высокая концентрация ополаскивающего средства	Уменьшите концентрацию средства-ополаскивателя (см. параграф «Дозатор ополаскивающего средства» 1.4)
	Слишком жесткая вода	Проверьте качество воды. Помните, что жесткость воды не должна превышать 10 °f
	Для машин с водоумягчителем: недостаточно соли в специальном контейнере или требуется регенерация смолы	Заполните контейнер солью (размер гранул от 1-2 мм) и чаще производите очистку смолы. Если соль попала в корпус, отдайте водоумягчитель для проверки в отдел технического обслуживания.
	Попадание соли в ванну мойки	Прочистите машину. При заправке соли избегайте её попадания в ванну
Внезапная остановка машины во время	Отключение машины из-за перегрузки	Подключите машину на свой собственный

работы	электросети	автомат (выполняется авторизованным персоналом)
	Сработало одно из предохранительных устройств машины	Проверьте состояние приборов безопасности (выполняется авторизованным персоналом)
Машина остановилась на стадии мойки и требует воды	В машине осталась вода с предыдущего рабочего дня	Слейте воду и заполните ванну свежей водой
	Слишком высокая температура воды в ванне	Вызовите представителей сервисного центра для проверки термостата и прессостата
	Неисправность прессостата	
	Плохо установлена сливная пробка	Снимите и правильно установите сливную пробку

**ВНИМАНИЕ: При возникновении других неисправностей обращайтесь в сервисный центр
Завод-изготовитель сохраняет право изменять технические характеристики
без предупреждения**