



Оборудование для поддержания дорожной разметки в надлежащем состоянии

Полный обзор оборудования, используемого для нанесения и удаления дорожной разметки



► Общая информация о компании GRACO



► ОБЩАЯ ИНФОРМАЦИЯ О КОМПАНИИ GRACO

В течение вот уже почти 100 лет компания Graco является всемирно признанным лидером в области разработки и производства оборудования, предназначенного для перекачивания, измерения, контроля, дозированной подачи, смешивания и нанесения широкого спектра текучих и вязких материалов. Производство пищевой продукции и косметических средств, нанесение различных покрытий на поверхности стен, окраска мебели, автомобилей, лодок и самолетов, нанесение разметки на поверхность дорожных покрытий и спортивных площадок, распыление теплоизоляционной пены, герметизация стекол и склеивание упаковки, подача смазки для автотранспорта и внедорожной техники, перекачивание химически активных материалов, очистка поверхностей под высоким давлением... Инновационные технологии компании Graco позволяют с легкостью справиться с перечисленными задачами, обеспечивая превосходное качество выполнения работы.



PAVEMENT MAINTENANCE SOLUTIONS

PAVEMENT MAINTENANCE

Every day, striping contractors have the daunting task to deliver high quality marking within the most **cost effective** deadlines. Since the introduction of our first airless line striper in 1990, Graco has developed an impressive range of solutions, based upon the specific needs of our customers. From airless paint to thermoplastic materials, from mechanical to hydraulic technologies and from walk-behind to ride-on concepts, our systems deliver! We understand that very often the **quality** of the finish is in the preparation. That's where our scarifier options come into the picture.

► **БУДЬТЕ В КУРСЕ ПОСЛЕДНИХ СОБЫТИЙ!**

Самый простой способ оперативного получения информации о новейших разработках нашей компании – оформление подписки на получение нашего электронного **бюллетеня E-newsletter**. Вы сможете ознакомиться с примерами успешного применения оборудования, узнать о новых функциональных возможностях нашей продукции, а также одними из первых получить информацию, предназначенную для привилегированных клиентов. Вы можете оформить подписку прямо **сейчас** на **www.graco.com/stripping**



► **БЕСПЛАТНОЕ ПРИЛОЖЕНИЕ GRACO!**

Вам часто необходимо выбирать аксессуары, совместимые с оборудованием Graco? Воспользуйтесь **бесплатным приложением** компании Graco! Приложение специально разработано для планшетных компьютеров и смартфонов и позволяет с легкостью находить необходимую информацию в максимально сжатые сроки.

www.contractorclub.com

► **ПОЛУЧЕНИЕ НЕОБХОДИМОЙ КОНСУЛЬТАЦИИ В РЕЖИМЕ РЕАЛЬНОГО ВРЕМЕНИ**

В целях обеспечения высокого уровня поддержки мы проводим обучение наших дистрибьюторов. Не можете найти необходимую информацию, и Вам требуется помощь наших экспертов?



www.gracostripping.com



СОДЕРЖАНИЕ

Каждый день, специалисты, выполняющие работы по нанесению дорожной разметки, обеспечивают высочайшее качество выполнения задачи в предельно сжатые сроки. После того, как в 1990 году была запущена в производство наша первая установка безвоздушного распыления, предназначенная для нанесения дорожной разметки, специалистами компании Graco было предложено множество решений, разработанных с учетом требований наших заказчиков. От безвоздушного распыления краски до нанесения разметки термопластиком, от механических до гидравлических технологий, от концепции движения установки с помощью позади идущего оператора до использования автопривода! Мы понимаем, что зачастую основой высокого качества нанесения разметки является тщательная подготовка дорожного покрытия. По этой причине мы обеспечили возможность удаления старой разметки.

Безвоздушное нанесение дорожной разметки



Основным преимуществом безвоздушного распыления является высокая скорость выполнения работы. Инновационные системы линейки Graco LineLazer позволяют наносить ровные и четкие линии разметки, обеспечивая высочайшее качество выполнения работы в предельно сжатые сроки. Кроме того, следует принять во внимание, что системы безвоздушного распыления очень просты в очистке.

▶ НАНЕСЕНИЕ РАЗМЕТКИ КРАСКОЙ	08 - 55
LINELAZER™	08 - 39
LINELAZER V - ВЫБЕРИТЕ НЕОБХОДИМУЮ СЕРИЮ	10 - 11
ФУНКЦИОНАЛЬНЫЕ ОСОБЕННОСТИ	12 - 18
УСТАНОВКИ	19 - 26
LineDriver™	19
LineLazer™ ES 1000	20 - 21
LineLazer 3400	22
LineLazer V 3900 - LineLazer V 5900	23
LineLazer 130ns	24
LineLazer V 200ns	25
LineLazer V 250SPS	26
LineLazer V 250DC	27
LineLazer V 250mma 98:2	28 - 29
СПЕЦИФИКАЦИЯ	30 - 37
АКСЕССУАРЫ	38 - 43
ROADPAK™	44 - 52
ФУНКЦИОНАЛЬНЫЕ ОСОБЕННОСТИ	44 - 48
УСТАНОВКИ	48 - 49
RoadPak	48 - 49
СПЕЦИФИКАЦИЯ	50 - 51
АКСЕССУАРЫ	52 - 55

Нанесение разметки термопластиком



В условиях интенсивного движения автотранспорта одним из основных требований, предъявляемых к дорожной разметке, является высокая надежность покрытия. Чаще всего, выполнение дорожных работ, должно оказывать минимальное воздействие на движение автотранспорта. Использование термопластичного материала для нанесения дорожной разметки позволяет значительно повысить качество линии. Высокая скорость высыхания способствует уменьшению негативного влияния, оказываемого на дорожную ситуацию. Наличие интегрированной системы плавления, а также использование технологии SmartDie позволяет не только упростить работу оператора, но и обеспечить необходимую толщину линии разметки.

▶ НАНЕСЕНИЕ РАЗМЕТКИ ТЕРМОПЛАСТИКОМ	56 - 65
THERMOLAZER™	56 - 65
ФУНКЦИОНАЛЬНЫЕ ОСОБЕННОСТИ	58 - 59
УСТАНОВКИ	60 - 61
ThermoLazer 200tc	61
ThermoLazer 300tc	62
ThermoLazer ProMelt	63
СПЕЦИФИКАЦИЯ	65
АКСЕССУАРЫ	65

Удаление разметки



Нанесение высококачественной разметки является критически важным этапом проведения дорожных работ. Использование черной маскировочной краски, а также наклеивание одного слоя на другой зачастую приводит к повреждению новой разметки, а также проявлению ранее нанесенных линий. Безопасность дорожного движения напрямую зависит от видимости разметочных линий. Удаление старой разметки и выравнивание поверхности является необходимым условием, позволяющим обеспечить высокое качество выполнения работ. Ознакомиться с установками, приводимыми в движение с помощью автопривода или позади идущего оператора, Вы сможете в разделе GrindLazer.

▶ УДАЛЕНИЕ РАЗМЕТКИ	66 - 75
GRINDLAZER™	66 - 75
ФУНКЦИОНАЛЬНЫЕ ОСОБЕННОСТИ	68 - 69
УСТАНОВКИ	70 - 71
GrindLazer 270 - GrindLazer 390	70
GrindLazer 630	71
СПЕЦИФИКАЦИЯ	72
АКСЕССУАРЫ	73 - 75

Запасные части



Использование оригинальных запасных частей Graco позволяет обеспечить продолжительный срок безотказной работы оборудования. Наличие набора оригинальных запасных частей позволяет использовать данное оборудование для работы с широким спектром различных систем.

▶ ДЕТАЛИ	76 - 89
ОРИГИНАЛЬНЫЕ ДЕТАЛИ	78 - 79
НАСАДКИ И СОПЛА	80 - 84
ШЛАНГИ	85
ВЕРТЛЮГИ И ПЕРЕХОДНИКИ	86 - 87
ЗАПАСНЫЕ ДЕТАЛИ	88 - 89

Гарантия



ГАРАНТИЯ	92
-----------------------	----

▶ НАНЕСЕНИЕ РАЗМЕТКИ КРАСКОЙ





LineLazer™

ФУНКЦИОНАЛЬНЫЕ ОСОБЕННОСТИ

УСТАНОВКИ

LineDriver
LineLazer ES 1000
LineLazer 3400
LineLazer V 3900
LineLazer V 5900
LineLazer 130HS
LineLazer V 200HS
LineLazer V 250SPS
LineLazer V 250DC
LineLazer V 250mma 98:2

СПЕЦИФИКАЦИЯ

АКСЕССУАРЫ

RoadPak™

ФУНКЦИОНАЛЬНЫЕ ОСОБЕННОСТИ

УСТАНОВКИ

RoadLazer RoadPak

СПЕЦИФИКАЦИЯ

АКСЕССУАРЫ

► LineLazer V



Настало время систем нанесения дорожной разметки пятого поколения.

Компания Graco, впервые представившая установку безвоздушного распыления, снова представила своим клиентам уникальную разработку. Теперь, с помощью установки LineLazer V, перемещаемой позади идущим оператором, специалисты по нанесению дорожной разметки смогут воспользоваться преимуществами больших дорожно-разметочных машин.

Каким образом? Новая технология автоматического и полуавтоматического нанесения дорожной разметки одним нажатием кнопки. Наличие инновационной системы Auto-Layout II, системы регулировки распылителя EasyMark и регистрации данных, а также дисплея LiveLook, позволяет позиционировать установку LineLazer V в качестве оптимального решения, обеспечивающего высокое качество работы, эффективность и производительность.

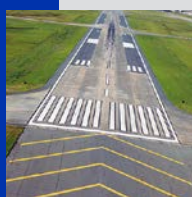

Области применения

РАЗМЕТКА ПАРКОВЧНЫХ МЕСТ

В связи с тем, что автостоянки большой площади становятся все более популярными, использование установок безвоздушного распыления LineLazer, позволит Вам произвести разметку парковочных мест гораздо быстрее и эффективнее.

АЭРОПОРТЫ

Теперь профессионалы в области нанесения дорожной разметки могут выполнять заказы для аэропортов. Система LineLazer является идеальным решением для нанесения разметки.

СТРОИТЕЛЬНЫЕ ПЛОЩАДКИ

Для строительных площадок требуются дополнительные решения в области нанесения разметки. Компактная конструкция установок LineLazer позволяет оперативно производить нанесение разметки, обеспечивая безопасность работы на строительной площадке.

ПЕРЕКРЕСТКИ/ДОРОГИ

От указателей и пешеходных переходов до перекрестков - используя установку безвоздушного нанесения разметки LineLazer, Вы сможете значительно расширить границы Вашего бизнеса.



*Использование
электроэнергии для
всех видов работ...*

ПРИМЕНЕНИЕ
ЗАПАТЕНОВАННЫХ
И ОЖИДАЮЩИХ
ПОЛУЧЕНИЯ
ПАТЕНТА ТЕХНОЛОГИЙ.

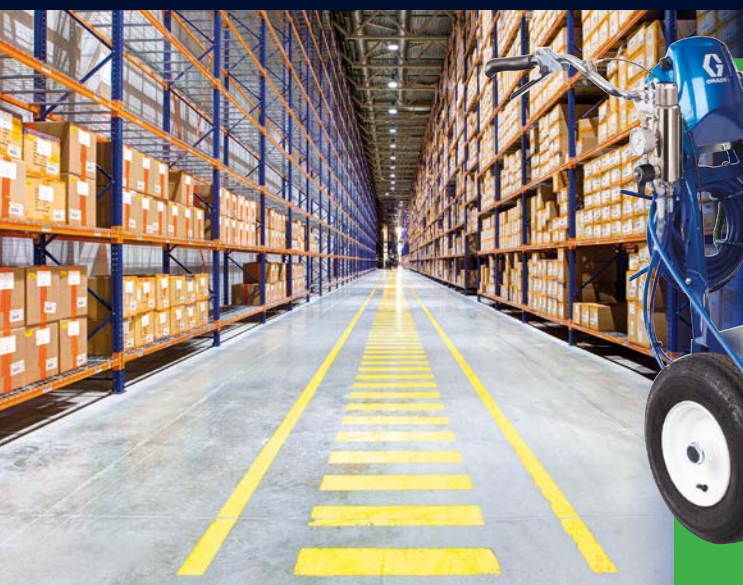

LineLazer™ ES 1000

Первая в своем роде электрическая установка для нанесения разметки LineLazer ES 1000 оснащена высокоемким аккумулятором. Благодаря этому она подходит для безопасного использования внутри помещений и в то же время обладает достаточной мощностью для наружных работ. Экологически чистая и тихая машина для нанесения дорожной разметки. Соблюдение концепции «Go Green»!



ОТСУТВИЕ ВЫХЛОПНЫХ ГАЗОВ

Позволяет наносить разметку внутри помещений без прерывания обычной работы.

ОТСУТВИЕ ШУМА ДВИГАТЕЛЯ

Выполнение любых видов работ в любое время без надоедливого шума двигателя.

ОТСУТВИЕ ВИБРАЦИИ ДВИГАТЕЛЯ

Позволяет производить точное нанесение линий разметки, уменьшает утомляемость оператора.



Области применения

ПРОИЗВОДСТВЕННЫЕ ПРЕДПРИЯТИЯ И СКЛАДСКИЕ ПОМЕЩЕНИЯ

НАНЕСЕНИЕ РАЗМЕТКИ ВНУТРИ ПОМЕЩЕНИЙ, где недопустим выход выхлопных газов

НОЧНОЕ ВРЕМЯ

НАНЕСЕНИЕ РАЗМЕТКИ НА УЛИЦЕ, когда требуется бесшумная работа

РАЗМЕТКА СПОРТИВНЫХ ПОЛЕЙ

для НАНЕСЕНИЯ ЛИНИЙ И ЛОГОТИПОВ на поверхности спортивных полей

КРЫТЫЕ АВТОСТОЯНКИ

когда выход выхлопных газов и шум может быть недопустим в ПОМЕЩЕНИЯХ ЗАКРЫТОГО ТИПА

Продукция, имеющая уже выданные и находящиеся на рассмотрении патенты, см. graco.com/us/en/patents.

Превосходное качество наносимых линий разметки

► A.V.R.S. = Усовершенствованная Система Уменьшения Вибрации

Уменьшает вибрацию двигателя, позволяет значительно повысить качество линий дорожной разметки.



без A.V.R.S.



с A.V.R.S.

Как это работает?

Работа двигателя и неровная поверхность создают вибрацию.

Вибрация передается распылителем, в результате чего угол подачи материала из распылителя перестает быть постоянным.

Новая концепция

Специалисты компании Graco разработали систему AVRS, позволяющую уменьшить вибрацию до 60%. Уменьшение вибрации позволяет значительно повысить качество наносимой разметки.

A.V.R.S.

Уменьшение вибрации достигается за счет специального поршневого насоса, особой системы крепления двигателя и нового кронштейна для пистолета-распылителя.



► Пистолет - распылитель, расположенный с тыльной стороны установки

Пистолет - распылитель, расположенный с тыльной стороны установки

На рисунке справа показан результат работы установки, выполняющей одновременное нанесение двух линий разметки: один пистолет - распылитель расположен с фронтальной стороны, другой - с тыльной. Та же установка, та же скорость, та же краска.

Прямые линии

Наличие двух задних колес позволяет обеспечить ровность линий разметки.

Крепление распылителей с тыльной и фронтальной стороны установки

Крепление распылителя с фронтальной стороны осуществляется в случае необходимости нанесения разметки прямо до бордюра. Однако, в случае необходимости нанесения линий разметки большой протяженности, рекомендуется располагать распылитель с тыльной стороны установки. Это позволяет обеспечить равномерность и ровность линий.

Простота эксплуатации

Возможность установки распылителя с тыльной стороны позволяет исключить необходимость изменения положения двигателя и рукоятки.

► Фильтр Easy Out™



Материал поступает с внутренней стороны фильтра Easy Out и выходит наружу, что позволяет предотвратить засорение или повреждение в случае попадания грязи или мусора.

- Большая площадь фильтрующей поверхности (125 см²) позволяет предотвратить засорение сопла и обеспечить высокое качество окраски
- Фильтр легко извлекается вместе с крышкой, что позволяет уменьшить уровень загрязнения окружающей среды

Аксессуары Green Laser



Повысьте аккуратность нанесения разметки с помощью аксессуаров Green Laser

- Подключаются к встроенному аккумулятору и могут быть установлены рядом с пистолетом
- Простота переключения с помощью рычага управления

Насос Endurance™ : длительный срок эксплуатации

▶ Насосы Graco Endurance с покрытием Chromex полностью соответствуют промышленным стандартам

- Износостойкие уплотнения V-Max Blue™
- Наличие цилиндра-вкладыша из нержавеющей стали и штока с покрытием Chromex™ позволяет обеспечить надежность и долгосрочность работы оборудования

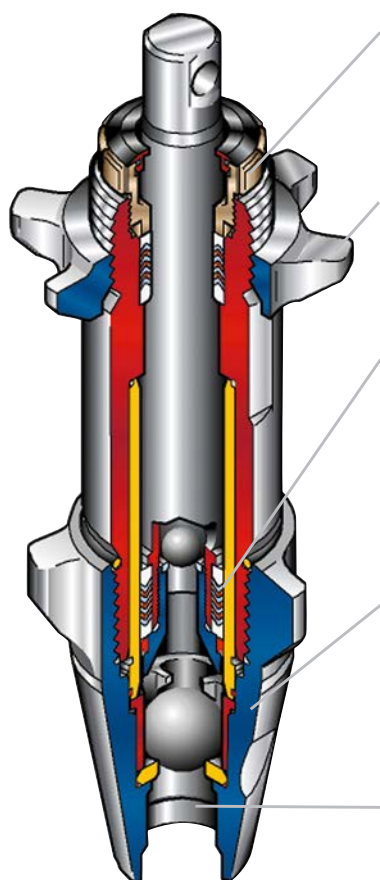

(A) Регулируемая прижимная гайка

- В случае износа верхних уплотнений происходит утечка краски и уменьшение уровня давления.
- В случае использования оборудования Graco, Вы можете просто затянуть прижимную гайку и продолжить работу, не отвлекаясь на поиск и устранение неисправности.

(B) Быстросъемная конструкция Quick Knock-Off™

- Замена насоса может быть произведена прямо на рабочем месте. На это потребуется не более 15 минут.

(C) Уплотнение "V"-Max Blue™

- UHMWPE
 - > Сверхвысокомолекулярный полиэтилен (СВМПЭ)
 - > Совместимость с водоземulsionными материалами и материалами на основе растворителя
- Использование износостойких уплотнений V-Max позволяет обеспечить необходимый уровень давления = долгий срок безотказной работы оборудования.

(D) Быстрый доступ к компонентам оборудования (QuickAccess™)

- Насосы Graco могут быть легко отремонтированы прямо на рабочем месте. Для доступа к компонентам оборудования Вам потребуется только молоток и гаечный ключ
 - Быстрый доступ к входному и выходному каналам.
- Уменьшение стоимости ремонта и сокращение времени простоя оборудования.

(E) EasyFlow™

- Все проточные каналы (нержавеющая сталь) имеют специальную насечку в виде сглаженных кривых.
- Уменьшение гидродинамического трения увеличивает скорость потока и позволяет использовать материалы большей плотности.

Системы регулировки LineLazer™ V

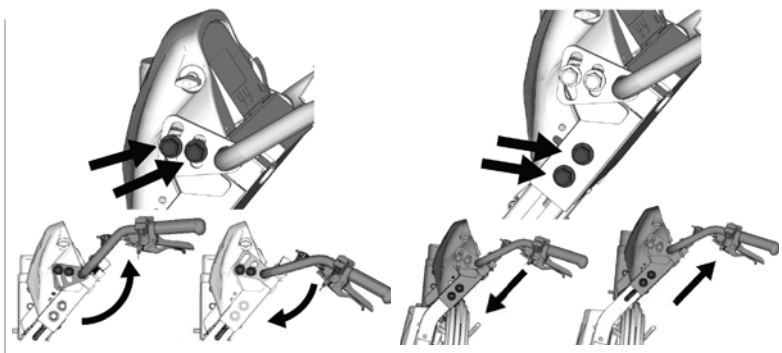

▶ Рукоятка DualComfort

Повышенный комфорт для каждодневного нанесения разметки

- Простота регулировки высоты и угла наклона рукоятки
- Надежная и прочная конструкция
- Легко регулируется с учетом роста оператора



▶ Система регулировки пистолета EasyMark

Процесс регулировки пистолета никогда еще не был таким простым

- Наличие маркировок на пистолете для простоты работы
- Первый в своем роде съемный фиксатор "G-Clamp"
- Новый фиксатор, предназначенный для контроля работы двух пистолетов
- Обеспечивает идеальное выравнивание двух пистолетов



▶ Система выравнивания переднего колеса EZ Align™

Усовершенствованная система выравнивания переднего колеса

- Позволяет с легкостью выравнивать переднее колесо для обеспечения прямолинейности движения
- Отсутствие необходимости использования специальных инструментов для регулировки
- Простота и оперативность "Точной регулировки"

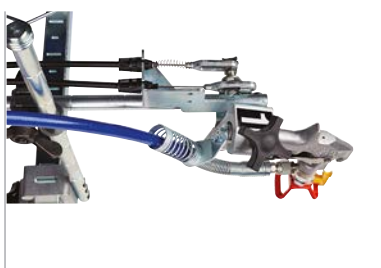

▶ Система HP Automatic с двумя пистолетами

Ручной или автоматический режим работы пистолетов, Вы сами выбираете необходимый способ управления!

- Индивидуальная система управления пистолетом
- Ручное управление с помощью рычага
- Автоматическое управление нажатием кнопки
- Использование системы нанесения разметки AutoLayout с помощью автоматических распылителей

Для получения более подробной информации и ознакомления с инструкциями см. руководство по эксплуатации LineLazer

Системы регулировки LineLazer™ V

► Дисплей LineLazer V LiveLook с SmartControl™

Установка LineLazer V поставляется в комплекте с новым дисплеем LiveLook, позволяющим с легкостью получать информацию о процессе нанесения разметки. Установки серии Standard позволяют отслеживать и отображать все аспекты процесса нанесения разметки, в то время как установки серии HP Automatic предоставляют еще и такие возможности как автоматическое и полуавтоматическое управление пистолетом, регистрация данных на рабочей площадке и AutoLayout™.



► Установки LineLazer V серии Standard: 3900 – 5900 – 200нс

Отслеживание, измерение и контроль параметров процесса нанесения дорожной разметки.

Выбор необходимых единиц измерения объема - галлоны или литры; давления - psi, Бар или МПа; расстояния - футы или метры; толщины линии - мили или микроны; скорости - мили/час или км/час.

► Установка LineLazer V серии HP Automatic: 3900 – 5900 – 200нс

Установки серии HP Automatic поставляются в комплекте с автоматическими пистолетами, что помогает Вам в развитии Вашего бизнеса в области нанесения дорожной разметки. Запрограммируйте Вашу установку для автоматического или полуавтоматического нанесения прерывистых линий, автоматического нанесения разметки с расчетом размеров парковочных мест, и многого другого.

► Основные экраны

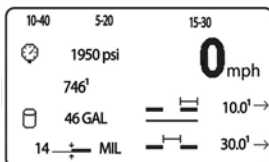

Основной экран процесса нанесения разметки

- Скорость работы
- Давление
- Литры
- Толщина линии
- Ширина линии
- Линия разрыва (серия HP Automatic и HP Reflective)

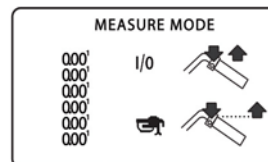

Режим выполнения измерений

Измерение расстояний с помощью Вашей установкит

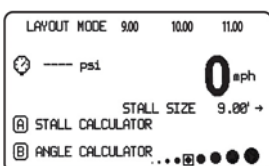

Режим нанесения разметки

(Серия HP Automatic и HP Reflective)

- Сделайте предварительную разметку Вашей рабочей площадки
- Разметьте парковочные места
- Подсчитайте количество прямо расположенных парковочных мест
- Подсчитайте количество парковочных мест, расположенных под углом

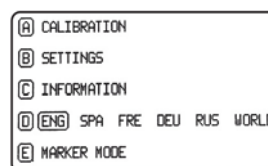

Настройки/Информация

- Откалибруйте Вашу установку
- Установите предпочтения
- Информация об установке
- Языковые настройки
- Режим маркировщика (только HP Automatic и Reflective)

► Экран калибровки

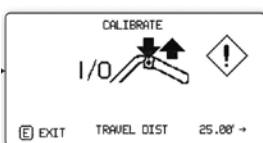

Откалибруйте Вашу установку для точного выполнения измерений на каждой рабочей площадке:

- Определение скорости
- Расчет толщины линии
- Режим выполнения измерений
- Автоматические пистолеты (серия HP Automatic и HP Reflective)

Для получения более подробной информации и ознакомления с инструкциями см. руководство по эксплуатации LineLazer

Системы регулировки LineLazer™ V

▶ Автоматический режим работы пистолетов LineLazer V

Благодаря наличию автоматического режима работы пистолетов, нанесение прерывистых линий никогда еще не было столь простым. С помощью автоматического и полуавтоматического режима Вы можете контролировать нанесение любых прерывистых линий.

Функциональные возможности самоходной установки теперь и в установках, приводимых в движение силами оператора!

- Запрограммируйте пистолеты на автоматический запуск и остановку для возможности постоянного получения четких линий!
- Нанесите прерывистые линии простым нажатием кнопки
- Возможность контроля работы нажатием кнопки позволяет исключить необходимость утомительного удерживания рычага
- Используйте полуавтоматический режим для нанесения одиночных линий фиксированной длины

Выберите пистолет, который Вы хотели бы использовать



Активируйте пистолеты для распыления

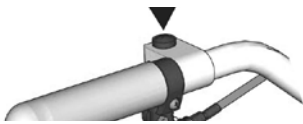

Использование автоматического режима работы пистолетов позволяет Вам распылять различные типы дорожной разметки

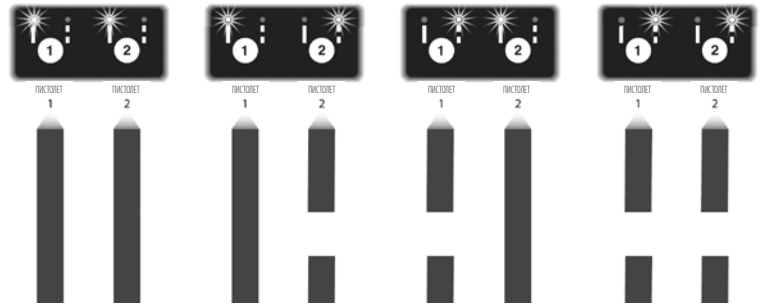

▶ Система LineLazer V AutoLayout II

Вне зависимости от требований, предъявляемых к размещению парковочных мест, наличие системы AutoLayout II в установках LineLazer V серии HP Automatic или HP Reflective помогает ограничить объем ручных измерений и позволяет с помощью пистолета наносить точки в тех местах, где это необходимо.

Увеличение скорости выполнения работы

- До 30%, в случае перемещения установки вручную
- До 50%, в случае использования привода LineDriver

Простота эксплуатации, уменьшение утомляемости оператора

- Простота нанесения изогнутых линий
- Отсутствие необходимости натягивания измерительного метра для точного определения расстояния
- Отсутствие необходимости расчета расстояний и размеров парковочных мест
- Простота каждодневной эксплуатации

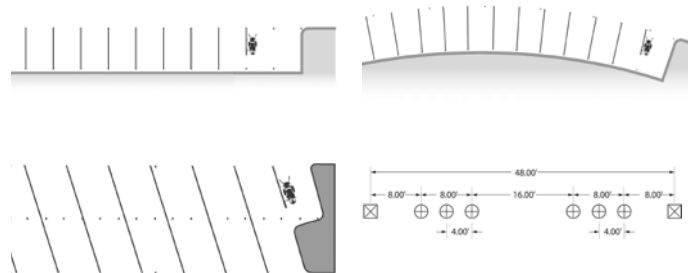

Обзор экранов

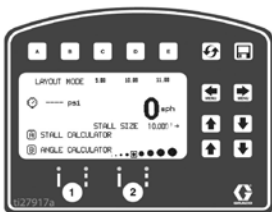

Режим нанесения разметки:

Используйте экран нанесения разметки для настройки параметров предварительной маркировки и нанесения разметки.

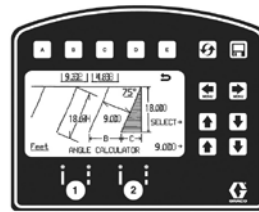

Расчет угла отклонения линий:

Определение ширины и глубины парковочного места, а также угла наклона линий, наносимых для разметки парковочных мест, расположенных под углом, позволяет производить разметку любых парковочных площадок.

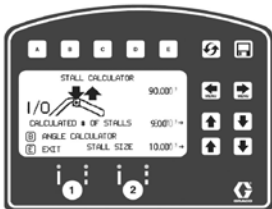

Расчет количества парковочных мест

Предварительное программирование установки для разметки парковочных мест. Расчет количества и размеров парковочных мест.

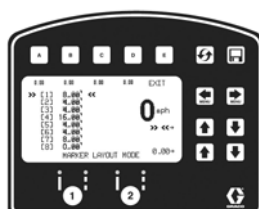

Режим разметки:

Определение параметров прерывистой линии разметки с неравнозначными промежутками между штрихами.

Системы регулировки LineLazer™ V

► Система J-Log: Запись данных о рабочем процессе

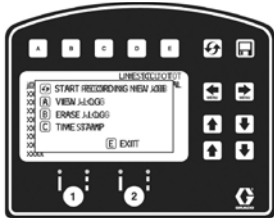

JOB	DATE	TIME	FARE	TOTAL	ML	IN	OUT	1	2
0001	25.12.2015	1000	3000	12	121.1	10.0	0.0	1.1	
0001	25.12.2015	2000	10000	14	140.7	02.0	2.0	2.7	
0001	25.12.2015	3000	4000	15	150.0	31.0	4.0	4.5	
0002	25.12.2015	3000	0 0	15	150.0	04.0	4.0	4.0	
0002	25.12.2015	4000	11000	14	149.9	31.9	4.0	4.3	
0002	25.12.2015	7000	1000	14	140.3	02.0	0.0	0.3	
0003	25.12.2015	8000	7000	15	152.3	22.3	0.5	2.8	
0003	25.12.2015	10000	12000	12	121.1	10.0	5.0	5.1	

Отслеживайте информацию о рабочем процессе с помощью Вашей установки. Настройте установку для возможности ежечасной записи данных или вручную укажите необходимый момент для сохранения данных.

Экраны подменю



Настройте Вашу установку с учетом Ваших требований: время, давление, объем, контрастность, пистолеты



Контролируйте работу Ваших автоматических пистолетов с помощью дополнительных настроек:

- Выключение пистолетов при малой скорости
- Начните нанесение прерывистой линии с пробела или с окрашенного участка

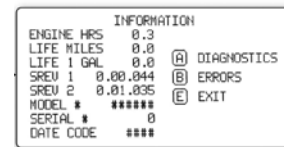

Контроль мощности установки, проверка версии программного обеспечения и наличия ошибок.

► Международные символы для экрана LineLazer V LiveLook

В дисплее LineLazer V LiveLook используются международные символы, применяемые в различных языках.

РЕЖИМ НАНЕСЕНИЯ ПОЛОС	РЕЖИМ ВЫПОЛНЕНИЯ ИЗМЕРЕНИЙ	РЕЖИМ РАЗМЕТКИ	НАСТРОЙКИ/ДАННЫЕ	ЗАПИСЬ ДАННЫХ
<p>M S A РУЧНОЙ ИЛИ АВТОМАТИЧЕСКИЙ РЕЖИМ</p> <p>ДАВЛЕНИЕ</p> <p>ГАЛЛОНЫ/ЛИТРЫ</p> <p>ТОЛЩИНА ЛИНИИ</p> <p>ДЛИНА ШТРИХА</p> <p>ПРОТЯЖЕННОСТЬ ИНТЕРВАЛОВ МЕЖДУ ШТРИХАМИ</p> <p>ШИРИНА ЛИНИИ</p> <p>ВЫХОД</p> <p>ЖЕЛТЫЙ</p> <p>БЕЛЫЙ</p> <p>ЧЕРНЫЙ</p> <p>СИНИЙ</p> <p>ЗЕЛЕНый</p> <p>КРАСНЫЙ</p> <p>НИЗКИЙ УРОВЕНЬ ЗАРЯДА АККУМУЛЯТОРА</p> <p>ЗАРЯДКА АККУМУЛЯТОРА</p>	<p>НАЖМИТЕ ДЛЯ ЗАПУСКА/ОСТАНОВКИ</p> <p>УДЕРЖИВАТЬ ДЛЯ НАНЕСЕНИЯ ТОЧЕК</p>	<p>РАСЧЕТ КОЛИЧЕСТВА ПАРКОВОЧНЫХ МЕСТ</p> <p>РАСЧЕТ УГЛА ОТКЛОНЕНИЯ ЛИНИЙ</p> <p>ШИРИНА ПАРКОВОЧНОГО МЕСТА</p> <p>ВЫБОР РАЗМЕРА ТОЧКИ</p>	<p>КАЛИБРОВКА</p> <p>НАСТРОЙКИ</p> <p>ЕДИНИЦЫ ИЗМЕРЕНИЯ</p> <p>ИНФОРМАЦИЯ И ДАННЫЕ О СРОКЕ СЛУЖБЫ</p> <p>РЕЖИМ РАЗМЕТКИ</p> <p>НАСТРОЙКИ РАСПЫЛИТЕЛЯ</p> <p>ОТНОСИТЕЛЬНАЯ ПЛОТНОСТЬ</p> <p>ЧАСЫ НАРАБОТКИ ДВИГАТЕЛЯ</p> <p>СУММАРНОЕ РАССТОЯНИЕ</p> <p>СУММАРНЫЙ ОБЪЕМ МАТЕРИАЛА</p> <p>ВЕРСИЯ ПРОГРАММНОГО ОБЕСПЕЧЕНИЯ</p> <p>СООБЩЕНИЯ ОБ ОШИБКАХ</p> <p>КОНТРАСТНОСТЬ</p> <p>ДИАГНОСТИКА</p> <p>УСТАНОВКА ДАТЫ И ВРЕМЕНИ</p> <p>МЕДЛЕННОЕ ВЫКЛЮЧЕНИЕ</p>	<p>НАЧИНАЙТЕ ЗАПИСЬ ДАННЫХ ДЛЯ НОВОЙ РАБОТЫ</p> <p>РАБОТЫ</p> <p>ОТМЕТКА ВРЕМЕНИ</p> <p>ПРОКРУТКА</p> <p>УДАЛИТЬ</p> <p>ПРОТЯЖЕННОСТЬ ОКРАШЕННОЙ ПОВЕРХНОСТИ</p> <p>ОБЪЕМ МАТЕРИАЛА, ИСПОЛЬЗОВАННОГО ДЛЯ НАНЕСЕНИЯ ЛИНИИ (ГАЛЛ.)</p> <p>ОБЪЕМ МАТЕРИАЛА, ИСПОЛЬЗОВАННОГО ДЛЯ НАНЕСЕНИЯ РАЗМЕТКИ ПО ТРАФАРЕТУ (ГАЛЛ.)</p> <p>УСТАНОВКА ДАТЫ И ВРЕМЕНИ</p> <p>СУММАРНЫЙ РАСХОД МАТЕРИАЛА (ГАЛЛОНЫ/ЛИТРЫ)</p>

Аккумуляторная установка LineLazer™ серии EPOWER

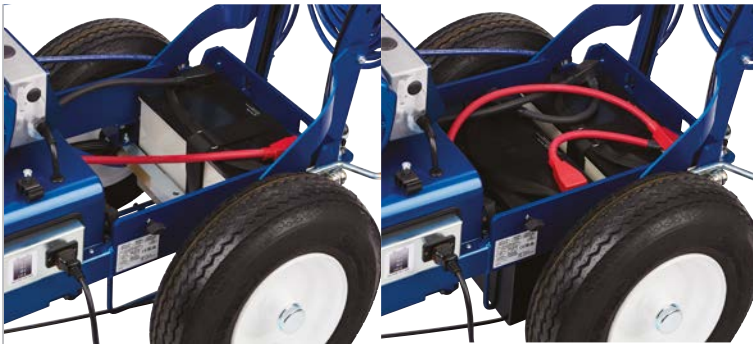

▶ Свинцово-кислотный аккумулятор глубокого заряда/разряда, изготовленный по технологии AGM, 100 А·ч

Без выхлопных газов — Без шума

- Не требует технического обслуживания
- Хорошо удерживается при вибрации
- Быстрая перезарядка
- Допускается глубокая разрядка без значительной потери ресурса аккумулятора
- Одной аккумуляторной батареи хватает для распыления до 75 литров материала. Добавив второй аккумулятор, можно распылить до 200 литров материала



▶ Интегрированное зарядное устройство, 12 В

Подключается к стандартной электрической розетке 230 В

- Внешнее зарядное устройство не требуется — понадобится только удлинитель кабеля
- Для перезарядки просто подключите аккумулятор к электросети
- Индикация напряжения во время использования и зарядки

▶ Возможность работы от источника питания с выходным напряжением 230 В

Неограниченное время распыления

- Распыляйте материал, подключив оборудование к стандартной электрической розетке 230 В
- Установка может работать, даже когда аккумулятор разряжен
- Можно использовать в качестве стационарного распылителя — идеальное решение для нанесения разметки по трафарету



▶ Удобный доступ к элементам управления

Управляйте установкой с помощью рукоятки

- Переключатель (вкл/выкл) для системы подачи материала
- Контроль уровня давления:
 - Эко-режим для оптимального использования аккумулятора
 - Функция FastFlush для простой и быстрой промывки насоса

LineDriver™ 160 - LineDriver™ HD 200

Гидростатический привод, двухтактный

Трансформируйте LineLazer, ThermoLazer и GrindLazer в самоходную установку с гидростатическим приводом. Привод LineDriver позволяет увеличить производительность и повысить качество работы, снижая при этом утомляемость оператора.

Уникальная система освещения FlexBeam™

- Специальная конструкция обеспечивает дополнительную надежность, не требует значительных расходов на ремонт
- Легко адаптируется для работы в условиях недостаточного освещения

Запатентованная система двойного ножного управления

- Для движения вперед и назад. Теперь для перемещение между рабочими площадками Вам не потребуется самостоятельно катить установку!

Уникальная система запуска двигателя ProStart™ (только для HD 200)

- Значительное уменьшение усилий для запуска двигателя (до 50%) - отсутствие сбоев при запуске
- В условиях низких температур значительно превосходит по эксплуатационным характеристикам системы ручного и электрического запуска
- Патент № 6883633



Система двойного ножного управления



LineDriver 160



LineDriver HD 200

LineLazer™ ES 1000



LineLazer™ ES 1000



Аккумуляторный отсек



Встроенное зарядное устройство

Материалы и области применения

Нанесение разметки без выхлопных газов и шума? Установка LineLazer ES 1000 оснащена высокоемким аккумулятором, и это позволяет использовать ее для безопасного выполнения внутренних работ, в то время как высокая мощность и производительность делают ее пригодной и для наружных работ. Экологически чистая и тихая машина для нанесения дорожной разметки. Соблюдение концепции «Go Green»!

Функциональные особенности и преимущества использования

Без выхлопных газов — Без шума двигателя

- Система подачи материала работает от аккумулятора
- Идеально подходит для применения внутри и вне помещений

Свинцово-кислотный аккумулятор глубокого заряда/разряда, изготовленный по технологии AGM (12 В, 100 А·ч)

- Герметичный аккумулятор, не требующий технического обслуживания, позволяет наносить до 75 литров материала за один заряд
- Подключите второй аккумулятор и наносите до 200 литров материала за один заряд!

Интегрированное зарядное устройство, 230 В

- Встроенная система зарядки для сети 230 В. Снимать аккумулятор не нужно: просто подключите его для подзарядки к сети 230 В
- Неограниченное время распыления в случае стационарного использования системы, подключенной к стандартной розетке 230 В.

Для получения более подробной информации см. стр. 18

Уникальная рама LineLazer™

- Лучшее в своем роде шасси позволяет наносить максимально ровные линии разметки.
- Комплектуется приводом LineDriver, 55-литровым бункером, системой EZ Bead™, направляющей, новым лазерным указателем и новым светодиодным фонариком.

Рукоятка DualComfort™

- Подходит для всех пользователей - легко регулируется
- Надежная конструкция с четырьмя соединительными болтами

Система выравнивания переднего колеса EZ Align™

- Позволяет обеспечить прямолинейность движения установки
- Интуитивно понятная конструкция

Система регулировки пистолета EasyMark™

- Простая система маркировки по направляющим
- Простота управления пистолетом - вкл/выкл, вперед/назад
- Высокая точность регулировки пистолета



LineLazer™ 3400

Установка для нанесения разметки, перемещаемая и управляемая позади идущим оператором



LineLazer IV 3400



Поворачиваемое переднее колесо



Нанесение разметки с помощью трафарета

► Материалы и области применения

Установка LineLazer 3400 является оптимальным выбором для специалистов, которым необходима профессиональная установка для нанесения разметки, оснащенная 1 пистолетом-распылителем. Данное оборудование идеально подходит для разметки парковочных мест, пришкольных и парковых территорий, а также зон отдыха.

► Функциональные особенности и преимущества использования

НОВАЯ Удобная конструкция рукояток

- Регулируемая конструкция обеспечивает оптимальную эргономичность и уменьшает вибрацию в руках, способствует комфортной работе оператора в течение всего рабочего дня.
- Рукоятка анатомической формы удобно удерживается в руке

НОВАЯ рама

- Увеличена на 7 см для большей устойчивости оборудования и ровности линий
- Теперь комплектуется 55-литровым бункером и системой EZ Bead™

Поворачиваемое переднее колесо

- Позволяет наносить линии разметки «прямо до бордюра», а также рисовать изогнутые линии
- Конструкция стопорного штифта конической формы позволяет обеспечить высокую надежность работы

НОВАЯ система регулировки пистолета EasyMark

- Простая система маркировки по направляющим
- Простота управления пистолетом - вкл/выкл, вперед/назад
- Высокая точность регулировки пистолета

НОВЫЙ шланг, расположенный с тыльной стороны установки

- Упрощает включение/выключение при нанесении разметки по трафарету

Электронная система контроля давления

- Наличие высокоточной системы контроля давления позволяет обеспечить высочайшее качество наносимых линий

Для получения более подробной информации см. стр 32

LineLazer™ V 3900 - LineLazer™ V 5900

Механическая установка для нанесения разметки, перемещаемая позади идущим оператором



LineLazer™ V 5900



LineLazer™ V 3900

▶ **Материалы и области применения**

LineLazer V 3900 - установка безвоздушного нанесения разметки, предназначенная для профессионалов, которым необходима лучшая в своем классе установка для нанесения разметки. Установка LineLazer V 5900 является оптимальным решением для выполнения работ средней-повышенной сложности и подходит для профессионалов, ценящих повышенную производительность, обеспечиваемую данной системой.

▶ **Функциональные особенности и преимущества использования**

Дисплей LiveLook™ с SmartControl™

- Учет всех аспектов Вашей работы
- Информация в режиме реального времени

Рукоятка DualComfort™

- Подходит для всех пользователей – легко регулируется
- Надежная конструкция с четырьмя соединительными болтами

Система выравнивания переднего колеса EZ Align

- Позволяет обеспечить прямолинейность движения установки
- Интуитивно понятная конструкция

Система регулировки пистолета EasyMark

- Простая система маркировки по направляющим
- Простота управления пистолетом – вкл/выкл, вперед/назад
- Высокая точность регулировки пистолета

▶ Обладает всеми функциональными возможностями серии Standard, а также: **Функциональные особенности и преимущества использования**

Автоматические, полуавтоматические пистолеты

- Наличие кнопки управления позволяет постоянно наносить аккуратные линии разметки

Auto-Layout™ II

- Простота эксплуатации – двукратное уменьшение времени нанесения разметки
- Подача прямо из пистолета, просто поверните сопло на 180°

Система учета данных J-Log

- Интегрированная информационная система, позволяющая контролировать выполнение рабочего процесса

Интегрированный источник питания

- 12 В аккумулятор, позволяющий подключить все имеющиеся аксессуары

Для получения более подробной информации о системах серии Standard и HP Automatic, оснащенных одним и двумя пистолетами, см. стр. 32-35

LineLazer™ 130ns

Гидравлическая установка для нанесения разметки, перемещаемая позади идущим оператором



LineLazer™ 130ns

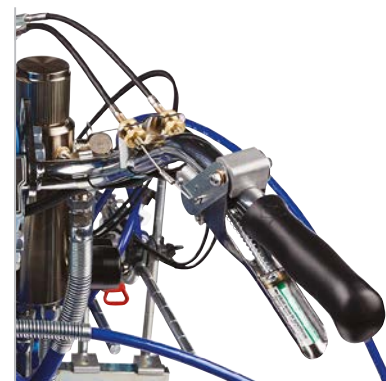

► Материалы и области применения

LineLazer 130ns - превосходная гидравлическая установка безвоздушного нанесения разметки, на которую всегда можно положиться даже при выполнении самых сложных задач. Профессионалы в области нанесения дорожной разметки, которым необходима мощность и производительность гидравлической установки, не прогадают, выбрав LineLazer 130ns.

► Функциональные особенности и преимущества использования

Отсек для принадлежностей

- Новое место для хранения сопел, соплодержателей и прочих аксессуаров

Рукоятка DualComfort™

- Подходит для всех пользователей – легко регулируется
- Надежная конструкция с четырьмя соединительными болтами

Система выравнивания переднего колеса EZ Align

- Позволяет обеспечить прямолинейность движения установки
- Интуитивно понятная конструкция

Система регулировки пистолета EasyMark

- Простая система маркировки по направляющим
- Простота управления пистолетом – вкл/выкл, вперед/назад
- Высокая точность регулировки пистолета

Переключатель пистолетов QuickSelect

- Хромированный рычаг, позволяющий с легкостью управлять установкой с двумя пистолетами

Мотор Honda

- Выбор профессионалов – превосходная мощность и проверенная надежность

Уникальная система фильтрации Easy Out

- Фильтр (50 ячеек), позволяющий предотвратить засорение
- Фильтрация с обратным направлением потока

Система крепления пистолета-распылителя с тыльной стороны установки

- Разместите распылители рядом с задней осью установки. Это позволит обеспечить ровность прямых и плавность изогнутых линий

Для получения более подробной информации о системах, оснащенных одним и двумя пистолетами, см. стр. 32

LineLazer™ V 200hs

Гидравлическая установка для нанесения разметки, перемещаемая позади идущим оператором



LineLazer™ V 200hs



LineLazer™ V 200hs HP Reflective

▶ Материалы и области применения

V 200hs - высокопроизводительная гидравлическая система нанесения разметки, предназначенная для выполнения наиболее трудоемких задач. Благодаря наличию проверенных временем инновационных функциональных возможностей, данная система была по достоинству оценена профессионалами, желающими приобрести настоящую "рабочую лошадку" - идеальное решение для разметки больших парковочных площадок, аэропортов, а также выполнения городских проектов, требующих не только высокой четкости линий, но и возможности нанесения светоотражающих стеклошариков.



Обладает всеми функциональными возможностями серии Standard, а также:

▶ Функциональные особенности и преимущества использования

Автоматические, полуавтоматические пистолеты

- Наличие кнопки управления позволяет постоянно наносить аккуратные линии разметки

Auto-Layout™ II

- Простота эксплуатации – двукратное уменьшение времени нанесения разметки
- Подача прямо из пистолета, просто поверните сопло на 180°

Система учета данных J-Log

- Интегрированная информационная система, позволяющая контролировать выполнение рабочего процесса

Интегрированный источник питания

- 12 В аккумулятор, позволяющий подключить все имеющиеся аксессуары



Обладает всеми функциональными возможностями серии HP Automatic, а также:

▶ Функциональные особенности и преимущества использования

Система подачи стеклошариков под давлением

- Интегрированный компрессор
- Герметичный бак для стеклошариков
- Активация пистолета, осуществляющего подачу стеклошариков, происходит автоматически после срабатывания пистолета-распылителя
- Пистолет для подачи стеклошариков с возможностью отложенной подачи
- Регулируемое сопло, позволяющее изменять ширину подачи стеклошариков

LineLazer™ V 250SPS

Гидравлическая самоходная установка для нанесения разметки



LineLazer V 250SPS HP Automatic



LineLazer V 250SPS HP Reflective

▶ Материалы и области применения

Высокопроизводительная самоходная система для нанесения разметки LineLazer V 250SPS, оснащенная автоматическими окрасочными пистолетами, является оптимальным выбором для профессионалов, предъявляющих повышенные требования к оборудованию. Данная установка идеально подойдет для выполнения трудоемких масштабных проектов, в том числе для разметки парковочных мест, а также для нанесения разметки на поверхность дорожных покрытий.



▶ Функциональные особенности и преимущества использования

Автоматические, полуавтоматические пистолеты

- Наличие кнопки управления позволяет постоянно наносить аккуратные линии разметки

Уникальная платформа

- Интегрированная платформа, обеспечивающая отличный обзор и комфорт работы оператора

Самоцентрирующееся переднее колесо

- Позволяет упростить рабочий процесс
- Колесо с пенорезиновым наполнением

Система регулировки пистолета EasyMark

- Простая система маркировки по направляющим
- Простота управления пистолетом - вкл/выкл, вперед/назад
- Высокая точность регулировки пистолета



Обладает всеми функциональными возможностями серии HP Automatic, а также:

▶ Функциональные особенности и преимущества использования

Система подачи стеклошариков под давлением

- Интегрированный компрессор
- Герметичный бак для стеклошариков
- Активация пистолета, осуществляющего подачу стеклошариков, происходит автоматически после срабатывания пистолета-распылителя
- Пистолет для подачи стеклошариков с возможностью отложенной подачи
- Регулируемое сопло, позволяющее изменять ширину подачи стеклошариков

Для получения более подробной информации о системах серии HP Automatic и HP Reflective, оснащенных одним и двумя пистолетами, см. стр. 32-37

LineLazer™ V 250DC

Гидравлическая самоходная установка для нанесения разметки



LineLazer V 250DC HP Automatic



LineLazer V 250DC HP Reflective

▶ Материалы и области применения

Высокопроизводительная самоходная система для нанесения разметки LineLazer V 250SPS, оснащенная автоматическими окрасочными пистолетами, является оптимальным выбором для профессионалов, предъявляющих повышенные требования к оборудованию. Данная установка идеально подойдет для выполнения трудоемких масштабных проектов, в том числе для разметки парковочных мест, а также для нанесения разметки на поверхность дорожных покрытий.

Одновременное распыление материала двух цветов с помощью новой установки Graco LineLazer V 250DC. Идеальное решение для аэропортов, городских территорий, а также для нанесения светящихся и двухцветных линий разметки.

▶ Функциональные особенности и преимущества использования

Два гидромотора Graco

- Уникальные высоконадежные гидромоторы Graco позволяют обеспечить безотказность работы оборудования

Поршневые насосы Dual Endurance

- Надежные насосы обеспечивают точную подачу материала, используемого для нанесения разметки

Самоцентрирующееся переднее колесо

- Позволяет упростить рабочий процесс
- Колесо с пенорезиновым наполнением

Система регулировки пистолета EasyMark

- Простая система маркировки по направляющим
- Простота управления пистолетом - вкл/выкл, вперед/назад
- Высокая точность регулировки пистолета

▶ Обладает всеми функциональными возможностями серии HP Automatic, а также: Функциональные особенности и преимущества использования

Система подачи стеклошариков под давлением

- Интегрированный компрессор
- Герметичный бак для стеклошариков
- Активация пистолета, осуществляющего подачу стеклошариков, происходит автоматически после срабатывания пистолета-распылителя
- Пистолет для подачи стеклошариков с возможностью отложенной подачи
- Регулируемое сопло, позволяющее изменять ширину подачи стеклошариков

Для получения более подробной информации о системах серии HP Automatic и HP Reflective, оснащенных двумя и тремя пистолетами, см. стр. 32-37

LineLazer™ V 250mma 98:2

Гидравлическая двухкомпонентная самоходная установка для нанесения разметки

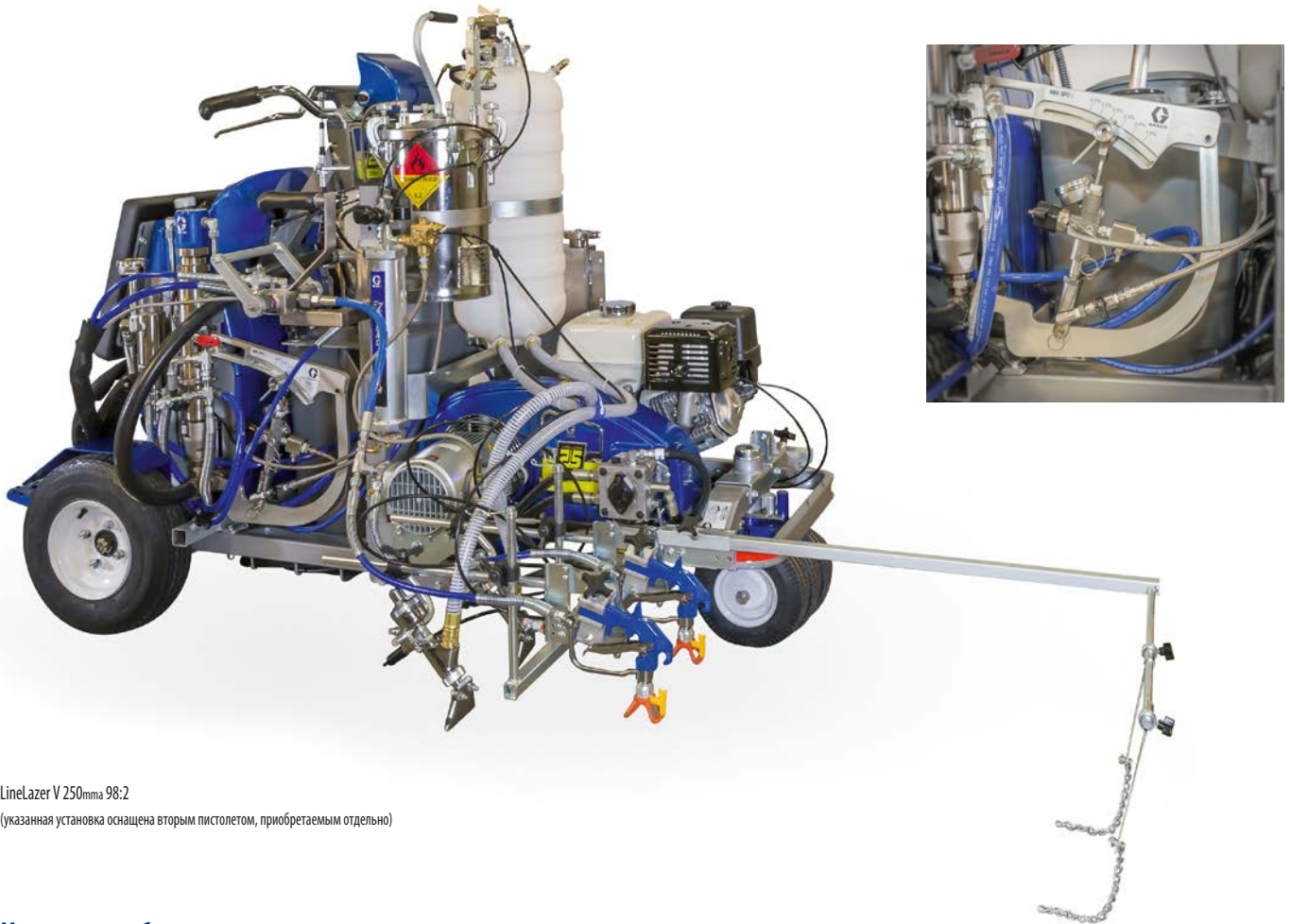

LineLazer V 250mma 98:2

(указанная установка оснащена вторым пистолетом, приобретаемым отдельно)

► Материалы и области применения

Благодаря установке LineLazer V 250mma 98:2 двухкомпонентные линии разметки (98:2) никогда еще не были столь равномерными.

Данная установка, построенная на базе системы LineLazer V 250, обладает рядом дополнительных функциональных возможностей, среди которых: смешивание (98:2) и контроль заданного соотношения компонентов, промывка растворителем и наличие интегрированных баков для материала.

► Функциональные особенности и преимущества использования

Система автоматического контроля работы распылителя

- Нанесение краски с помощью ручных или автоматических распылителей одним нажатием кнопки

Уникальная платформа

- Интегрированная платформа, обеспечивающая отличный обзор и удобство работы оператора

Самоцентрирующееся переднее колесо

- Позволяет упростить рабочий процесс
- Колесо с пенорезиновым наполнением

Система регулировки пистолета EasyMark

- Простая система маркировки по направляющим
- Простота управления пистолетом – вкл/выкл, вперед/назад
- Высокая точность регулировки пистолета

Система подачи стеклошариков под давлением

- Установлена и готова к работе

Уникальная система смешивания 98:2

- Интегрированные баки для MMA, BPO и растворителя
- Уникальная конструкция, насос MMA и BPO с жестким соединением
- Смешивающий блок
- Интегрированный шланг, предназначенный для тщательного перемешивания материала
- Система контроля соотношения компонентов

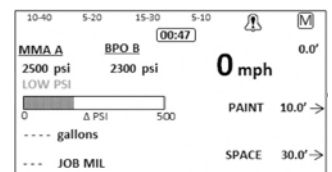

Система контроля соотношения компонентов

Для получения более подробной информации см. стр. 37



Технические характеристики

LineLazer ES 1000

УСТАНОВКИ - СЕРИЯ EPOWER



ТЕХНИЧЕСКИЕ ХАРАКТЕРИСТИКИ	
Каталожный номер — 1 пистолет	25M228
Максимальный размер сопла — 1 пистолет	0.025"
Макс. производительность — л/мин	2.3 (0.6)
Максимальное давление — Бар	227 (3300)
Напряжение аккумулятора — Вольт (А·ч)	12 В (Свинцово-кислотный аккумулятор глубокого заряда/разряда, изготовленный по технологии AGM, 100 А·ч)
Вес — кг	154 (340)
ФУНКЦИОНАЛЬНЫЕ ОСОБЕННОСТИ	
SmartControl™	✓
FastFlush™	✓
Насос Endurance™	Механическая система
Гидравлический манометр	✓
Система выравнивания переднего колеса EZ Align™	✓
Система EasyMark	✓
Рукоятка DualComfort™	✓
Переключатель пистолетов QuickSelect™	Ручной
Распылитель, расположенный с тыльной стороны установки	✓
LineDriver*	Дополнительная опция
ProConnect	✓
КОМПОНЕНТЫ	
Сопла	LLS317
	LLS319
Соплодержатель	RAC V (243161)
Пистолет	Пистолет Flex Plus™ (248157)
Шланг	Шланг BlueMax™ II 1/4" x 15 m (249080)
Фильтр для насоса — количество ячеек	60 (243984)
Источник электропитания	Аккумулятор 1 x 12 В — 100 А·ч с инвертером 230 В (ЕС, Италия, Дания, Швейцария, Великобритания — кабель 30 см)
*Vedi p. 19 per ulteriori informazioni sul LineDriver. TSL	118 ml (238049)

* Для получения более подробной информации о LineDriver см. стр. 19



Технические характеристики

УСТАНОВКИ - СЕРИЯ STANDARDS



LineLazer 3400



LineLazer 130hs



LineLazer V 3900



ТЕХНИЧЕСКИЕ ХАРАКТЕРИСТИКИ			
Каталожный номер – 1 пистолет с механическим управлением	25M224	17H447	17H449
Каталожный номер – 2 пистолета с механическим управлением	-	17H448	17H450
Максимальный размер сопла – 1 пистолет	0,027"	0,037"	0,035"
Максимальный размер сопла – 2 пистолета	-	0,029"	0,025"
Максимальная производительность – л/мин (галлон/мин)	2,8 (0,75)	4,9 (1,3)	4,7 (1,25)
Максимальное давление – Бар	227 (3300)	227 (3300)	227 (3300)
Объем двигателя - см ³	120	120	120
Вес – кг (ф)	72,5 (160)	119 (263)	104 (230)
ФУНКЦИОНАЛЬНЫЕ ОСОБЕННОСТИ			
Насос Endurance	Механическая система	Гидропривод	Механическая система
AVRS		✓	✓
Система выравнивания переднего колеса EZ Align		✓	✓
Система EasyMark	✓	✓	✓
Дисплей LiveLook			✓
Рукоятка DualComfort		✓	✓
Переключатель пистолетов QuickSelect		Ручной	Ручной
Распылитель, расположенный с тыльной стороны установки		✓	✓
LineDriver*		Дополнительная опция	Дополнительная опция
КОМПОНЕНТЫ			
Сопла	LLS317	LLS319	LLS319
	LLS319	LLS321	LLS321
Соплодержатель	RAC V (243161)	RAC V (243161)	RAC V (243161)
Распылитель	Пистолет Flex Plus (248157)	Пистолет Flex Plus (248157)	Пистолет Flex Plus (248157)
Шланг	Шланг 1/4" x 15 м (249080)	Шланг 3/8" x 6,7 м (124884)	Шланг 3/8" x 15 м (245225)
Фильтр для насоса	60 ячеек (243984)	50 ячеек (24V455)	50 ячеек (24V455)
TSL	118 мл (238049)	118 мл (238049)	118 мл (238049)

* Для получения более подробной информации о LineDriver см. стр. 19 и 43

LineLazer V 5900

LineLazer V 200нс



	17Н454	17Н459
	17Н455	17Н461
	0,043"	0,047"
	0,029"	0,033"
	6,0 (1,6)	8,14 (2,15)
	227 (3300)	227 (3300)
	160	200
	113 (250)	139 (306)
	Механическая система	Гидропривод
	✓	✓
	✓	✓
	✓	✓
	✓	✓
	✓	✓
	Ручной	Ручной
	✓	✓
	Дополнительная опция	Дополнительная опция
	LL5319	LL5319
	LL5321	LL5321
	RAC V (243161)	RAC V (243161)
	Пистолет Flex Plus (248157)	Пистолет Flex Plus (248157)
	Шланг 3/8" x 15 м (245225)	Шланг 3/8" x 6,7 м (124884)
	50 ячеек (24V455)	50 ячеек (24V455)
	118 мл (238049)	118 мл (238049)

Технические характеристики

УСТАНОВКИ - СЕРИЯ HP AUTOMATIC



LineLazer V 3900



LineLazer V 5900



LineLazer V 200ns



ТЕХНИЧЕСКИЕ ХАРАКТЕРИСТИКИ			
Каталожный номер – 1 пистолет с автоматическим управлением	17K577	17K580	17K582
Каталожный номер – 1 пистолет с автоматическим управлением + 1 пистолет с механическим управлением	17K638	17K636	17K637
Каталожный номер – 2 пистолета с автоматическим управлением	17K579	17K581	17K583
Каталожный номер – 3 пистолета с автоматическим управлением	-	-	-
Максимальный размер сопла – 1 пистолет	0,035"	0,043"	0,047"
Максимальный размер сопла – 2 пистолета	0,025"	0,029"	0,033"
Максимальный размер сопла – 3 пистолета	-	-	-
Максимальная производительность – л/мин (галл/мин)	4,7 (1,25)	6,0 (1,6)	8,14 (2,15)
Максимальное давление – Бар	227 (3300)	227 (3300)	227 (3300)
Объем двигателя - см ³	120	160	200
Вес – кг (ф)	109 (240)	121 (266)	146 (322)
ФУНКЦИОНАЛЬНЫЕ ОСОБЕННОСТИ			
Насос Endurance	Механическая система	Механическая система	Гидропривод
AVRS	✓	✓	✓
Система выравнивания переднего колеса EZ Align	✓	✓	✓
Система EasyMark	✓	✓	✓
Дисплей LiveLook	✓	✓	✓
Ручка DualComfort	✓	✓	✓
Переключатель пистолетов QuickSelect	Автоматический + Ручной	Автоматический + Ручной	Автоматический + Ручной
Распылитель, расположенный с тыльной стороны установки	✓	✓	✓
LineDriver*	Дополнительная опция	Дополнительная опция	Дополнительная опция
КОМПОНЕНТЫ			
Сопла	LLS319	LLS319	LLS319
	LLS321	LLS321	LLS321
Сплодержатель	RAC V (243161)	RAC V (243161)	RAC V (243161)
Распылитель	Пистолет Flex Plus (248157)	Пистолет Flex Plus (248157)	Пистолет Flex Plus (248157)
Шланг	Шланг 3/8" x 15 м (245225)	Шланг 3/8" x 15 м (245225)	Шланг 3/8" x 6,7 м (124884)
Фильтр для насоса	50 ячеек (24V455)	50 ячеек (24V455)	50 ячеек (24V455)
TSL	118 мл (238049)	118 мл (238049)	118 мл (238049)

* Для получения более подробной информации о LineDriver см. стр. 19 и 43.

LineLazer V 250sps

LineLazer V 250bc



	17H466	-
	-	-
	17H467	17H471
	-	17H472
	0,055"	0,055"
	0,039"	0,039"
	0,031"	0,031"
	9,5 (2,5)	9,5 (2,5)
	227 (3300)	227 (3300)
	390 – Электрический запуск	390 – Электрический запуск
	302 (666)	341 (752)
	Гидропривод	Гидропривод
	✓	✓
	✓	✓
	✓	✓
	Автоматические	Автоматические
	✓	✓
	Самоходная система	Самоходная система
	LLS321	LLS321
	LLS425	LLS425
	LLS627	LLS627
	RAC V (243161)	RAC V (243161)
	Пистолет Flex Plus (248157)	Пистолет Flex Plus (248157)
	Шланг 3/8" x 3,6 м (191239)	Шланг 3/8" x 3,6 м (191239)
	Шланг 1/4" x 2 м (245798)	Шланг 1/4" x 2 м (245798)
	50 ячеек (24V455)	50 ячеек (24V455)
	118 мл (238049)	118 мл (238049)

Технические характеристики

УСТАНОВКИ - СЕРИЯ HP REFLECTIVE



LineLazer V 200ns



LineLazer V 250sps



LineLazer V 250bc



ТЕХНИЧЕСКИЕ ХАРАКТЕРИСТИКИ			
Каталожный номер – PBS, 1 пистолет с автоматическим управлением	17J964	17H468	-
Каталожный номер – PBS, 2 пистолета с автоматическим управлением	17K585	17J951 + 17H469	17H473
Каталожный номер – PBS, 3 пистолета с автоматическим управлением	-	-	17H474
Каталожный номер – PBS, 1 пистолет с механическим управлением	17H460	-	-
Максимальный размер сопла – 1 пистолет	0,047"	0,055"	0,055"
Максимальный размер сопла – 2 пистолета	0,033"	0,039"	0,039"
Максимальный размер сопла – 3 пистолета	-	0,031"	0,031"
Максимальная производительность – л/мин (галл/мин)	8,14 (2,15)	9,5 (2,5)	9,5 (2,5)
Максимальное давление – Бар	227 (3300)	227 (3300)	227 (3300)
Объем двигателя – см ³	200	390 - Электрический запуск	390 - Электрический запуск
Вес – кг (ф)	189 (417)	352 (778)	392 (864)
ФУНКЦИОНАЛЬНЫЕ ОСОБЕННОСТИ			
Насос Endurance	Гидропривод	Гидропривод	Гидропривод
AVRS	✓	✓	✓
Система выравнивания переднего колеса EZ Align	✓		
Система EasyMark	✓	✓	✓
Дисплей LiveLook	✓	✓	✓
Рукоятка DualComfort	✓		
Переключатель пистолетов QuickSelect	Автоматический + Ручной	Автоматический	Автоматический
Распылитель, расположенный с тыльной стороны установки	✓	✓	✓
Бункер для стеклошариков	1 Бункер для стеклошариков	1 Бункер для стеклошариков (17H468) 1 бункер для стеклошариков (17J951) 2 бункера для стеклошариков (17H469)	2 бункера для стеклошариков
Пистолеты-распылители для нанесения стеклошариков	17J964 – 1 пистолет для стеклошариков	17H468 – 1 пистолет для стеклошариков	17H473 – 2 пистолета для стеклошариков
	17K585 – 2 пистолета для стеклошариков	17J951 – 2 пистолета для стеклошариков	17H474 – 3 пистолета для стеклошариков
	17K460 – 1 пистолет для стеклошариков	17H469 – 2 пистолета для стеклошариков	
LineDriver *	Дополнительная опция	Самоходная система	Самоходная система
КОМПОНЕНТЫ			
Сопла	LL5319	LL5321	LL5321
	LL5321	LL5425 LL5627	LL5425 LL5627
Сопло для стеклошариков	.234 (238666)	.234 (238666)	.234 (238666)
	.281 (238664)	.281 (238664)	.281 (238664)
Соплодержатель	RAC V (243161)	RAC V (243161)	RAC V (243161)
Распылитель	Пистолет Flex Plus (248157)	Пистолет Flex Plus (248157)	Пистолет Flex Plus (248157)
Шланг	Шланг 3/8" x 6,7 м (124884)	Шланг 3/8" x 3,6 м (191239)	Шланг 3/8" x 3,6 м (191239)
		Шланг 1/4" x 2 м (245798)	Шланг 1/4" x 2 м (245798)
Фильтр для насоса	50 ячеек (24V455)	50 ячеек (24V455)	50 ячеек (24V455)
TSL	118 мл (238049)	118 мл (238049)	118 мл (238049)

* Для получения более подробной информации о LineDriver см. стр. 19 и 43.

Технические характеристики

УСТАНОВКИ - 2-КОМПОНЕНТНЫЕ

LineLazer V 250ммa 98:2



ТЕХНИЧЕСКИЕ ХАРАКТЕРИСТИКИ	
Каталожный номер PBS, 1 пистолет с автоматическим управлением	17G589
Максимальный размер сопла – 1 пистолет	0,055"
Максимальный размер сопла – 2 пистолета	0,039"
Максимальный размер сопла – 3 пистолета	0,031"
Максимальная производительность – л/мин (галл/мин)	9,5 (2,5)
Максимальное давление – Бар	207 (3000)
Объем двигателя – см ³	390 – Электрический запуск
Вес – кг (ф)	405 (893)
ФУНКЦИОНАЛЬНЫЕ ОСОБЕННОСТИ	
Насос MMA	Гидравлический
Насос BPO	Гидравлический
Бункер для растворителя + Насос	Интегрированный
Система контроля соотношения компонентов	✓
AVRS	✓
Система EasyMark	✓
Дисплей LiveLook	✓
Переключатель пистолетов QuickSelect	Автоматические
Распылитель, расположенный с тыльной стороны установки	✓
Бункер для стеклошариков	1 бункер для стеклошариков
Пистолеты-распылители для нанесения стеклошариков	1 пистолет для стеклошариков
LineDriver	Самоходная система
КОМПОНЕНТЫ	
Сопла	LL5321
	LL5425
	LL5627
Сопло для стеклошариков	.234 (238666)
	.281 (238664)
Соплодержатель	RAC V (243161)
Распылитель	Шпаклевоочный пистолет HD Blue (289605)
Шланг	Шланг MMA 3/8" x 6,7 м (124884)
	Шланг BPO 1/4" x 5,8 м (17K367)
	Шланг для растворителя 1/4" x 7,6 м (277481)
Смешивающий шланг	Шланг 3/8" x 50 см (17H058)
Гибкий шланг-поводок	Шланг 1/4" x 50 см (249149)
TSL	118 мл (238049)

Аксессуары LineLazer™

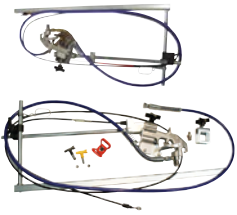
	КАТАЛОЖНЫЙ НОМЕР	ОПИСАНИЕ
ПИСТОЛЕТЫ И ШЛАНГИ		
	248157	ПИСТОЛЕТ ДЛЯ НАНЕСЕНИЯ РАЗМЕТКИ С СОПЛОМ
	245225	ШЛАНГ LINELAZER С НИКЕЛИРОВАННЫМИ ФИТИНГАМИ 3/8" X 15 М (227 БАР)
	245798	ШЛАНГ LINELAZER С НИКЕЛИРОВАННЫМИ ФИТИНГАМИ 1/4" X 2 М (227 БАР) (ЛЯ ВТОРОГО ПИСТОЛЕТА)
	249080	СДВОЕННЫЙ ШЛАНГ, 1/4" X 15М (LINELAZER ES, 3400)
	124884	ШЛАНГ LINELAZER С НИКЕЛИРОВАННЫМИ ФИТИНГАМИ, 3/8" X 6,7 М - 227 БАР (LINELAZER IV и V 130hs, 200hs, 250mm 98:2)
	191239	ШЛАНГ LINELAZER С НИКЕЛИРОВАННЫМИ ФИТИНГАМИ, 3/8" X 3,6 М - 227 БАР (LINELAZER IV и V 250SPS + 250DC)
ОКРАСОЧНЫЕ ПИСТОЛЕТЫ		
	25A676	ПОЛНЫЙ КОМПЛЕКТ ДЛЯ ПОДКЛЮЧЕНИЯ 2-ОГО ПИСТОЛЕТА С МЕХАНИЧЕСКИМ УПРАВЛЕНИЕМ (LINELAZER 130hs)
	25A491	ПОЛНЫЙ КОМПЛЕКТ ДЛЯ ПОДКЛЮЧЕНИЯ 2-ОГО ПИСТОЛЕТА С МЕХАНИЧЕСКИМ УПРАВЛЕНИЕМ (LINELAZER V 3900/5900/200, ES)
	25A673	ПОЛНЫЙ КОМПЛЕКТ ДЛЯ ПОДКЛЮЧЕНИЯ 2-ОГО ПИСТОЛЕТА С АВТОМАТИЧЕСКИМ УПРАВЛЕНИЕМ (LINELAZER V HP AUTOMATIC 3900/5900/200)
	25A492	ПОЛНЫЙ КОМПЛЕКТ ДЛЯ ПОДКЛЮЧЕНИЯ 2-ОГО ПИСТОЛЕТА С АВТОМАТИЧЕСКИМ УПРАВЛЕНИЕМ, БЕЗ ЭЛЕКТРОМАГНИТНОГО КЛАПАНА (LINELAZER V HP AUTOMATIC 3900/5900/200)
	17K791	ПОЛНЫЙ КОМПЛЕКТ ДЛЯ ПОДКЛЮЧЕНИЯ EXTRA ПИСТОЛЕТА (LINELAZER V 250SPS+DC)
	287553	ПОЛНЫЙ КОМПЛЕКТ ДЛЯ ПОДКЛЮЧЕНИЯ 2ОГО ПИСТОЛЕТА-РАСПЫЛИТЕЛЯ (LINELAZER III 3900/5900 – LINELAZER IV)
	24M679	ПОЛНЫЙ КОМПЛЕКТ ДЛЯ ПОДКЛЮЧЕНИЯ 2-ого ПИСТОЛЕТА (LINELAZER IV 250)
	24P930	ПОЛНЫЙ КОМПЛЕКТ ДЛЯ ПОДКЛЮЧЕНИЯ 3-его ИЛИ 4-ого ПИСТОЛЕТА (LINELAZER IV 250)
24G778	КОМПЛЕКТ ШАБЛОНОВ ДЛЯ ПИСТОЛЕТА (LL 250) В КОМПЛЕКТЕ: (1) ОКРАСОЧНЫЙ ПИСТОЛЕТ, ШЛАНГ 1/4" X 15 М, МОНТАЖНЫЕ КРОНШТЕЙНЫ	
2-КОМПОНЕНТНЫЕ		
289605	ШПАКЛЕВОЧНЫЙ ПИСТОЛЕТ HD BLUE	
17K367	ШЛАНГ ВРО 1/4" X 5.8 М, В МЕТАЛЛИЧЕСКОЙ ОПЛЕТКЕ	
277481	ШЛАНГ ДЛЯ РАСТВОРИТЕЛЯ 1/4" X 7,6 М	
17H058	СМЕШИВАЮЩИЙ ШЛАНГ 50 СМ, 40 СМ СТАТИЧЕСКИЕ СМЕШИВАЮЩИЕ ЭЛЕМЕНТЫ	
17K319	ПОЛНЫЙ КОМПЛЕКТ ДЛЯ ПОДКЛЮЧЕНИЯ 2-ОГО ПИСТОЛЕТА (БЕЗ ПИСТОЛЕТА ДЛЯ СТЕКЛОШАРИКОВ)	
17H095	СМЕШИВАЮЩИЙ БЛОК ПОЛНАЯ	
17H093	ВСПОМОГАТЕЛЬНЫЙ НАСОС ВРО	

Аксессуары LineLazer™

НАПРАВЛЯЮЩИЕ ДЛЯ УСТАНОВОК LINELAZER



КАТАЛОЖНЫЙ НОМЕР	ОПИСАНИЕ
277062	КОРОТКАЯ НАПРАВЛЯЮЩАЯ, 60 CM
277063	ДЛИННАЯ НАПРАВЛЯЮЩАЯ, 100 CM
24N162	РЕГУЛИРУЕМАЯ НАПРАВЛЯЮЩАЯ, 100 CM, (LINELAZER 250)
25A620	РАЗДВИЖНАЯ НАПРАВЛЯЮЩАЯ, 100 CM (LINELAZER V 130/3900/5900/200, ES)
24Y511	УПАКОВКА ИЗ 5 ЗАПАСНЫХ ШЛАНГОВ ДЛЯ РАЗДВИЖНОЙ НАПРАВЛЯЮЩЕЙ 25A620
17P782	LAZERGUIDE 1700, GREEN DOT, БЕЗ КОМПЛЕКТА АККУМУЛЯТОРОВ (LINELAZER ES)
25A530	LAZERGUIDE 1700, GREEN DOT, БЕЗ КОМПЛЕКТА АККУМУЛЯТОРОВ (LINELAZER V HP AUTO 3900/5900/200)
25A691	LAZERGUIDE 1700, GREEN DOT, БЕЗ КОМПЛЕКТА АККУМУЛЯТОРОВ (LINELAZER 250)
17T543	LAZERGUIDE 2000, GREEN LINE, БЕЗ КОМПЛЕКТА АККУМУЛЯТОРОВ (LINELAZER ES)
17T540	LAZERGUIDE 2000, GREEN LINE, БЕЗ КОМПЛЕКТА АККУМУЛЯТОРОВ (LINELAZER V HP AUTO 3900/5900/200)
17W270	LAZERGUIDE 2000, GREEN LINE, БЕЗ КОМПЛЕКТА АККУМУЛЯТОРОВ (LINELAZER 250)
17U800	LAZERGUIDE 2000, GREEN LINE, С КОМПЛЕКТОМ АККУМУЛЯТОРОВ И ЗАРЯДНЫМ УСТРОЙСТВОМ (LINELAZER 3400)
17T541	LAZERGUIDE 2000, GREEN LINE, С КОМПЛЕКТОМ АККУМУЛЯТОРОВ И ЗАРЯДНЫМ УСТРОЙСТВОМ (LINELAZER V STANDARD 3900/5900/200)
17T545	LAZERGUIDE 2000, GREEN LINE, С КОМПЛЕКТОМ АККУМУЛЯТОРОВ И ЗАРЯДНЫМ УСТРОЙСТВОМ (LINELAZER IV)

БУНКЕРЫ ДЛЯ КРАСКИ



17P444	55 Л БУНКЕР (LINELAZER ES, 3400)
241104	55 Л БУНКЕР (LINELAZER IV 130/3900/5900/200)
278452	ВМЕСТИТЕЛЬНЫЙ 95 Л БУНКЕР (LINELAZER IV и V 250SPS)
278720	55 Л БУНКЕР (РАЗБОРНАЯ КОНСТРУКЦИЯ ДЛЯ LINELAZER IV и V 250DC и 250mm 98:2) - 1 ШТ
287590	КРЫШКА ДЛЯ ПЛАСТИКОВОГО БУНКЕРА (LINELAZER 130/200/3900/5900)
24V687	КРЫШКА ДЛЯ ПЛАСТИКОВОГО БУНКЕРА - 1 ШТ (LINELAZER IV и V 250DC)
24V781	КОМПЛЕКТ КРЫШЕК ДЛЯ СДВОЕННОГО ПЛАСТИКОВОГО БУНКЕРА - 2 ШТ (LINELAZER IV и V 250DC)
24V782	СДВОЕННЫЙ 55 Л БУНКЕР В ПОЛНОЙ КОМПЛЕКТАЦИИ - 2 БУНКЕРА, 2 КРЫШКИ, 2 УПЛОТНИТЕЛЬНЫХ КОЛЬЦА И НЕОБХОДИМЫЕ КРЕПЕЖНЫЕ ЭЛЕМЕНТЫ (LINELAZER IV и V 250DC)
24U244	ДЕРЖАТЕЛЬ ДЛЯ ДВУХ ВЕДЕР С КРАСКОЙ (LINELAZER 250DC) ДЛЯ ИСПОЛЬЗОВАНИЯ ДВУХ СТАНДАРТНЫХ ВЕДЕР С КРАСКОЙ

Аксессуары LineLazer™

**КАТАЛОЖНЫЙ
НОМЕР** **ОПИСАНИЕ**

СИСТЕМА ПОДАЧИ СТЕКЛОШАРИКОВ ПОД ДАВЛЕНИЕМ



16R955	PBS, 1 ПИСТОЛЕТ-РАСПЫЛИТЕЛЬ (LINELAZER IV и V 200ns) (PBS — СИСТЕМА ПОДАЧИ СТЕКЛОШАРИКОВ ПОД ДАВЛЕНИЕМ)
16R960	PBS, 2 ПИСТОЛЕТА-РАСПЫЛИТЕЛЯ (LINELAZER IV и V 200ns)
16R962	PBS, 1 ПИСТОЛЕТ-РАСПЫЛИТЕЛЬ (LINELAZER IV и V 250)
16R961	PBS, 2 ПИСТОЛЕТА-РАСПЫЛИТЕЛЯ (LINELAZER IV и V 250)
16R963	ДОПОЛНИТЕЛЬНЫЙ ПИСТОЛЕТ ДЛЯ СИСТЕМЫ ПОДАЧИ СТЕКЛОШАРИКОВ ПОД ДАВЛЕНИЕМ (LINELAZER IV и V 200ns/LINELAZER IV и V 250)
238957	ТРАФАРЕТ ДЛЯ СТЕКЛОШАРИКОВ (ИСПОЛЬЗУЕТСЯ ТОЛЬКО С СИСТЕМАМИ ПОДАЧИ СТЕКЛОШАРИКОВ ПОД ДАВЛЕНИЕМ EZ) В КОМПЛЕКТЕ: (1) ПИСТОЛЕТ ДЛЯ НАНЕСЕНИЯ СТЕКЛОШАРИКОВ, (2) ПРОЗРАЧНЫЙ ШЛАНГ 3/4" X 7,5 М, СОПЛО ,234" / 35 ГРАД., МОНТАЖНЫЕ КРОНШТЕЙНЫ И УДЛИНИТЕЛЬНАЯ ТРУБКА
16U439	БУНКЕР ДЛЯ СТЕКЛОШАРИКОВ, PBS
16U272	МОДИФИКАЦИОННЫЙ КОМПЛЕКТ, PBS
238663	СОПЛО ДЛЯ ПИСТОЛЕТА-РАСПЫЛИТЕЛЯ (НАНЕСЕНИЕ СТЕКЛОШАРИКОВ), ,203
238666	СОПЛО ДЛЯ ПИСТОЛЕТА-РАСПЫЛИТЕЛЯ (НАНЕСЕНИЕ СТЕКЛОШАРИКОВ), ,234
238664	СОПЛО ДЛЯ ПИСТОЛЕТА-РАСПЫЛИТЕЛЯ (НАНЕСЕНИЕ СТЕКЛОШАРИКОВ), ,281
238665	СОПЛО ДЛЯ ПИСТОЛЕТА-РАСПЫЛИТЕЛЯ (НАНЕСЕНИЕ СТЕКЛОШАРИКОВ), ,344
243668	СОПЛО ДЛЯ ПИСТОЛЕТА-РАСПЫЛИТЕЛЯ (НАНЕСЕНИЕ СТЕКЛОШАРИКОВ), ,420

СИСТЕМА ПОДАЧИ СТЕКЛОШАРИКОВ САМОТЕКОМ



24N267	КОМПЛЕКТ ДЛЯ НАНЕСЕНИЯ СТЕКЛОШАРИКОВ EZ, 30 CM (LINELAZER IV и V 250sps и DC)
24M641	КОМПЛЕКТ ДЛЯ НАНЕСЕНИЯ СТЕКЛОШАРИКОВ EZ, 15 CM (LINELAZER IV и V 250sps и DC)
24M838	КОМПЛЕКТ ДЛЯ НАНЕСЕНИЯ СТЕКЛОШАРИКОВ EZ, 15 CM (X2) (LINELAZER IV и V 250sps и DC)
24N265	КОМПЛЕКТ ДЛЯ НАНЕСЕНИЯ СТЕКЛОШАРИКОВ EZ, 30 CM (LINELAZER ES, IV и V)
24Z727	КОМПЛЕКТ ДЛЯ НАНЕСЕНИЯ СТЕКЛОШАРИКОВ EZ, 30 CM (LINELAZER 3400)
277065	КОМПЛЕКТ ДЛЯ НАНЕСЕНИЯ СТЕКЛОШАРИКОВ EZ, 15 CM (LINELAZER IV и V)
24Z726	КОМПЛЕКТ ДЛЯ НАНЕСЕНИЯ СТЕКЛОШАРИКОВ EZ, 15 CM (LINELAZER 3400)
277064	КОМПЛЕКТ ДЛЯ НАНЕСЕНИЯ СТЕКЛОШАРИКОВ EZ, 15 CM (X2) (LINELAZER IV и V)
277067	ПИСТОЛЕТ ДЛЯ НАНЕСЕНИЯ СТЕКЛОШАРИКОВ EZ, 15 CM, В КОМПЛЕКТЕ С ВЕТРООТРАЖАТЕЛЕМ И ШЛАНГОМ (LINELAZER ES, IV и V)
245516	ПИСТОЛЕТ ДЛЯ НАНЕСЕНИЯ СТЕКЛОШАРИКОВ EZ, 15 CM, В КОМПЛЕКТЕ С ВЕТРООТРАЖАТЕЛЕМ И ШЛАНГОМ (LINELAZER ES, IV и V)
277066	АЛЮМИНИЕВЫЕ ВЕТРООТРАЖАТЕЛИ ДЛЯ ПИСТОЛЕТОВ, ИСПОЛЬЗУЕМЫХ ДЛЯ НАНЕСЕНИЯ СТЕКЛОШАРИКОВ EZ - 15 CM (X6)
245520	ВЕТРООТРАЖАТЕЛЬ, УПАКОВКА ИЗ 3 ШТУК (30 CM)

Аксессуары LineLazer™

**КАТАЛОЖНЫЙ
НОМЕР** **ОПИСАНИЕ**

СМЕННЫЕ КОЛЕСА



113479	ЗАПАСНОЕ ПЕРЕДНЕЕ КОЛЕСО (LINELAZER IV и V 250) (ПНЕВМАТИЧЕСКОЕ)
16W284	ЗАПАСНОЕ ПЕРЕДНЕЕ КОЛЕСО (LINELAZER IV и V 250) (ПЕНОРЕЗИНОВОЕ НАПОЛНЕНИЕ)
17R436	КОМПЛЕКТ ДЛЯ МОДИФИКАЦИИ (ДЛЯ ЗАМЕНЫ ОДИНАРНОГО ПЕРЕДНЕГО КОЛЕСА ТРОЙНЫМ) (LINELAZER IV & V 250SPS/250DC/250mm 98:2)
249083	КОМПЛЕКТ КОЛЕС ДЛЯ НЕРОВНОЙ ПОВЕРХНОСТИ (LINEDRIVER, LINELAZER IV и V 250) (2 КОЛЕСА)
249082	КОМПЛЕКТ КОЛЕС ДЛЯ НЕРОВНОЙ ПОВЕРХНОСТИ (LINELAZER IV и V 130/3900/5900/200) (2 КОЛЕСА) (НЕ ДЛЯ LINELAZER IV AUTO-LAYOUT)

ДОПОЛНИТЕЛЬНЫЕ АКСЕССУАРЫ

24Z724	ВТОРОЙ АККУМУЛЯТОР В КОМПЛЕКТЕ С КАБЕЛЯМИ (LINELAZER ES)
25C772	АККУМУЛЯТОР БЕЗ КАБЕЛЕЙ (LINELAZER ES)
24X370	АККУМУЛЯТОР БЕЗ КАБЕЛЕЙ (LINELAZER V HP AUTOMATIC 3900/5900/200)
115753	АККУМУЛЯТОР ДЛЯ LINELAZER 250
25A526	КОМПЛЕКТ ДЛЯ ЗАМЕНЫ АККУМУЛЯТОРА, LINELAZER V STANDARD (АККУМУЛЯТОР, ЗАРЯДНОЕ УСТРОЙСТВО, АППАРАТНОЕ ОБЕСПЕЧЕНИЕ)
25A932	МОДИФИКАЦИОННЫЙ КОМПЛЕКТ HP AUTO, ДЛЯ РЕКОНФИГУРАЦИИ LINELAZER V STANDARD В LINELAZER V HP AUTO (ТОЛЬКО ДЛЯ 3900/5900/200) (АККУМУЛЯТОР, ВСЕ ПЛАТЫ УПРАВЛЕНИЯ, ЭЛЕКТРОМАГНИТНЫЙ КЛАПАН, КАБЕЛЬ ДЛЯ ПИСТОЛЕТА, АППАРАТНОЕ ОБЕСПЕЧЕНИЕ)
287626	ИЗОГНУТАЯ РАМА С ДВУМЯ РАСПЫЛИТЕЛЯМИ, 50 СМ
24Z805	СОЕДИНИТЕЛЬНЫЙ КОМПЛЕКТ ДЛЯ ПРИВОДА LINEDRIVER (LINELAZER ES)
245321	СОЕДИНИТЕЛЬНЫЙ КОМПЛЕКТ ДЛЯ ПРИВОДА LINEDRIVER (LINELAZER 130/3900/5900/200)
16P015	СТОПОРНЫЙ ШТИФТ КОНИЧЕСКОЙ ФОРМЫ
24N600	СТОПОРНЫЙ ШТИФТ КОНИЧЕСКОЙ ФОРМЫ С ОПОРНЫМ КРОНШТЕЙНОМ
17R472	СВЕТОДИОДНЫЙ ФОНАРЬ (LINELAZER ES)
17R473	СВЕТОДИОДНЫЙ ФОНАРЬ (LINELAZER V HP AUTOMATIC 3900/5900/200)
24M598	ВЫСОКОМОЩНЫЙ ОСВЕТИТЕЛЬНЫЙ КОМПЛЕКТ (LINELAZER IV и V 250)
249081	РЕГУЛИРУЕМЫЙ ЗАЩИТНЫЙ ЭКРАН ДЛЯ РАСПЫЛИТЕЛЕЙ, ИСПОЛЬЗУЕМЫХ В УСТАНОВКАХ LINELAZER
17K356	ВТОРОЙ НАСОС LL V 250sps (НАСОС В ПОЛНОЙ КОМПЛЕКТАЦИИ, АППАРАТНОЕ ОБЕСПЕЧЕНИЕ, ШЛАНГИ И ДВА БУНКЕРА)



Аксессуары LineLazer™

КАТАЛОЖНЫЙ НОМЕР	ОПИСАНИЕ
ТЕХНИЧЕСКИЕ ЖИДКОСТИ ДЛЯ ОБСЛУЖИВАНИЯ 	238049 БУТЫЛКА С ЖИДКОСТЬЮ TSL 118 ML
	206994 БУТЫЛКА С ЖИДКОСТЬЮ TSL 250 ML
	206995 БУТЫЛКА С ЖИДКОСТЬЮ TSL 1 L
	206997 БУТЫЛКА С ЖИДКОСТЬЮ TSL 1 L (x12)
	206996 БУТЫЛКА С ЖИДКОСТЬЮ TSL 3,8 L
	206998 БУТЫЛКА С ЖИДКОСТЬЮ TSL 3,8 L (x4)
	253574 ЖИДКОСТЬ PUMP ARMOR 1 L
	245133 ЖИДКОСТЬ PUMP ARMOR 3,8 L
	207428 ГИДРАВЛИЧЕСКАЯ ЖИДКОСТЬ 3,8 L
	169236 ГИДРАВЛИЧЕСКАЯ ЖИДКОСТЬ 20L

Установки и аксессуары LineDriver™



LineDriver 160

► Совместимые установки*

	Каталожный Номер	Мотор Двигатель см ³ (лс)	Вес кг (ф)
LineDriver 160	262004	160 см ³	120 (266)
LineDriver HD 200	262005	200 см ³	125 (277)

*Для совместного использования с LineLazer, ThermoLazer, GrindLazer

КАТАЛОЖНЫЙ
НОМЕР

ОПИСАНИЕ

LINEDRIVER



245321 СОЕДИНИТЕЛЬНЫЙ КОМПЛЕКТ ДЛЯ ПРИВОДА LINEDRIVER

249083 КОМПЛЕКТ КОЛЕС ДЛЯ НЕРОВНОЙ ПОВЕРХНОСТИ, LINEDRIVER

245343 АККУМУЛЯТОР ДЛЯ УСТАНОВКИ LINEDRIVER (ДОПОЛНИТЕЛЬНЫЙ)

RoadLazer RoadPak™



Усовершенствованный контроллер RoadPak™

► Усовершенствованный контроллер RoadPak

усовершенствованный контроллер RoadPak позволяет значительно упростить работу оператора по нанесению разметки. Теперь вы сможете без труда проверить состояние системы RoadPak, запрограммировать процесс нанесения прерывистых линий и измерить расстояния.



► Виды разметок

Дорожная разметка



Краевая разметка автомагистралей

Осевые линии автомагистралей

Осевые линии автомагистралей с отражающими маркерами



Схема разметки



Разделительные линии между штатами с затенением

Разметка в аэропортах

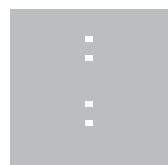
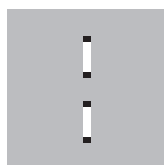
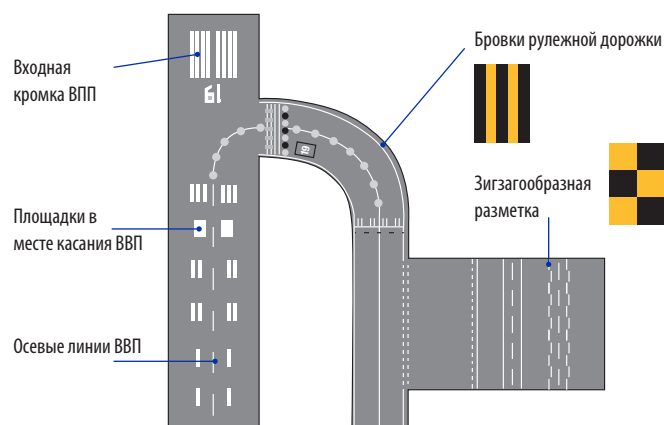

► Функциональные особенности

Главный экран с функцией предпросмотра окрасочного отпечатка

На главном экране отображается вся необходимая информация, а с помощью функции предварительного просмотра схемы нанесения разметки можно быстро наглядно просмотреть выбранные цвета и окрасочные отпечатки

Кнопки предварительной настройки

С помощью кнопок предварительной настройки, функциональность которых определяется пользователем, можно настроить главный экран в соответствии с личными предпочтениями

Четырехпозиционный джойстик

Простое перемещение по меню и настройкам, изменение или активация (деактивация) параметров

Одновременное управление пятью пистолетами-распылителями

Рычажный переключатель для всех 5 пистолетов-распылителей обеспечивает быстрое включение и управление их работой

Контрольный отчет для подтверждения выполненных работ

Инструменты экспорта для сохранения данных по объекту на USB-накопитель для «подтверждения выполненных работ»

Возможности нанесения различных типов линий

Различные способы включения пистолета-распылителя и возможности нанесения разных типов линий:

- o Ручной режим
- o Автоматический режим
- o Полуавтоматический режим
- o Зигзагообразная разметка
- o Сплошные и прерывистые линии
- o Линии с затенением и контрастные линии

Камера RoadView HD

► Камера RoadView HD

Установите RoadPak на Ваш автомобиль и контролируйте работу оборудования с помощью камеры RoadView HD. Камера позволяет оператору выполнять свою работу, не отвлекаясь от процесса вождения – полный контроль из кабины автомобиля.



Камера устанавливается на кронштейн, используемый для крепления пистолета-распылителя, и перемещается. С помощью камеры обеспечивается обзор пространства, находящегося за пистолетами-распылителями, используемыми для нанесения краски и стеклошариков. Находясь в кабине автомобиля, водитель имеет такой же угол обзора, что и оператор, идущий позади установки. Система быстрого отключения видеокамеры позволяет легко демонтировать оборудование в случае отсутствия необходимости его использования. Кроме того, с ее помощью возможно произвести замену стандартной 16 мм камеры на дополнительную 6 мм камеру. 16 мм камера обеспечивает «дальний обзор», в то время как 6 мм камера может понадобиться оператору в случае необходимости «обзора в увеличенном масштабе».

С помощью ручной системы переключения оператор сможет с легкостью наносить новую разметку поверх старой. Вы сможете выполнить трудоемкий процесс обновления дорожной разметки всего лишь одним движением пальца.



16 мм камера



Спецификация

- 9" ЖК-монитор: 22.9 см x 14.5 см x 3.2 см
- Соотношение сторон: 16:9, широкоформатный TFT экран
- Камера (16 мм): 6.4 см x 5 см x 5 см
- Источник электроэнергии: 12 В DC
- Диапазон рабочих температур: от -42°C до 65°C

Система крепления установки RoadPak™

► Система крепления установки RoadPak

Используя монтажную платформу для фаркопа или выдвижную монтажную раму, оператор может разместить установку RoadPak на, практически, любом транспортном средстве. Монтажная рама позволяет подсоединить кронштейн с распылителями с правой или левой стороны автомобиля. Благодаря двум вариантам исполнения рамы, установку RoadPak можно разместить практически на любом автомобиле.

► Системы крепления

Выдвижная монтажная рама



Выдвижная монтажная рама позволяет выполнять работы по нанесению дорожной разметки с использованием различных транспортных средств.

Монтажная платформа для фаркопа

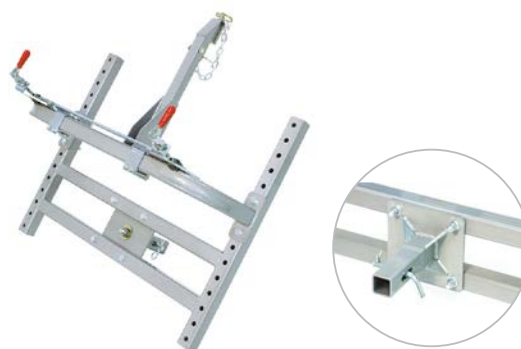

Наличие монтажной платформы для фаркопа позволяет устанавливать систему RoadPak и кронштейн с распылителями на Ваш автомобиль, не требуя выполнения серьезных модификаций.

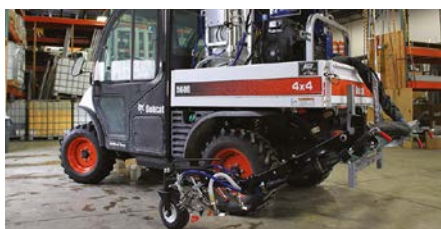

RoadLazer RoadPak™



Системы RoadPak™ а также RoadPak™

Системы нанесения разметки, устанавливаемые на автомобиль



Система RoadPak HD



Система RoadPak с 1-м насосом



Система RoadPak с 2-мя насосами

► Материалы и области применения

Система RoadPak идеально подходит для решения широкого спектра задач, связанных с нанесением дорожной разметки. Система RoadPak, построенная на основе модуля RoadPak и 1 или 2 насосов, представлена в 12 различных конфигурациях, что позволяет с легкостью подобрать оптимальный вариант. Система RoadPak HD — это инструмент совершенно нового уровня: его производительность вдвое выше, чем у RoadPak, и с его помощью можно наносить разметку сразу пятью или более пистолетами-распылителями. Это высокопроизводительная машина для нанесения разметки поставляется в 4 разных вариантах исполнения. Также предусмотрено производство под заказ в соответствии с потребностями заказчика по нанесению разметки.

► Функциональные особенности и преимущества использования

Обладает всеми функциональными возможностями системы RoadPak, А ТАКЖЕ включает:

Высоконадежная гидравлическая система RPS 2900

- Высокопроизводительная система, построенная на основе установки GH™ 833 и оптимизированная для нанесения дорожной разметки
- Надежная конструкция, обеспечивающая превосходную производительность, характерную для оборудования компании Graco
- Максимальный уровень давления - 200 бар

Поршневой насос

- Вот уже более 20 лет поршневые насосы Graco демонстрируют превосходные показатели при работе с материалами, используемыми для нанесения дорожной разметки
- Благодаря наличию загрузочного клапана обеспечивается возможность рециркуляции материала, в результате чего материал всегда готов к применению

Высоконадежные монтажные рамы

- Благодаря компактному размеру, монтажная рама может быть с легкостью установлена в кузове пикапа или автофургона
- Изготовлена из высокопрочной стали, что позволяет обеспечить долгий срок эксплуатации
- Простота добавления дополнительных функций - оптимизация системы нанесения разметки

Высоконадежный компрессор

- 6.9 бар при 0.37 м³/мин
- Накопительный бункер для краскораспылителей и пистолетов-распылителей для нанесения стеклошариков (20 литров в моделях RoadPak HD для одновременной работы сразу до 5 краскораспылителей и 5 пистолетов-распылителей для нанесения стеклошариков)

Двигатель Kohler®

- RoadPak: Двигатель Kohler, 18 л. с.
- RoadPak HD Двигатель EFI Kohler, 26,5 л. с.
- Более чем 15-летний опыт успешной работы

Система RoadPak с 1 или 2 насосами

- RoadPak поставляется в виде системы с 1 или 2 насосами для нанесения краски одного или двух цветов (система RoadPak HD всегда оснащается 2 насосами)
- Используйте RoadPak HD, чтобы удвоить производительность до 37,9 литра в минуту
- По желанию можно модернизировать систему с помощью дополнительных насосов для нанесения краски других цветов

Спецификация

ROADPAK

Усовершенствованный контроллер RoadPak

RoadPak

RoadPak

RoadPak

RoadPak HD



СПЕЦИФИКАЦИЯ					
Каталожный номер	25M701	25M703	25M704	25M706	25M711
Насосы	1	2	2	2	-
Краскораспылители	-	-	-	-	-
Двигатель — л. с.	18	18	18	26.5	-
Макс. давление воздуха Скорость подачи воды - л/мин (галл./мин)	18.9 (5)	18.9 (5)	18.9 (5)	37.8 (10)	-
Бункер для стеклошариков — кг (фунты)	205 (450)	205 (450)	615 (1350)	615 (1350)	-

КОНФИГУРАЦИЙ СИСТЕМЫ ROADPAK ПОЛНАЯ ГОТОВНОСТЬ К РАБОТЕ						
1	RPS – КОНФИГУРАЦИЯ 1					
	25D268	✓			✓	
2	RPS – КОНФИГУРАЦИЯ 2					
	25D269	✓			✓	
3	RPS – КОНФИГУРАЦИЯ 3					
	25D270	✓			✓	
4	RPS – КОНФИГУРАЦИЯ 4					
	25D271	✓			✓	
5	RPS – КОНФИГУРАЦИЯ 5					
	25D272		✓		✓	
6	RPS – КОНФИГУРАЦИЯ 6					
	25D273		✓		✓	
7	RPS – КОНФИГУРАЦИЯ 7					
	25D274		✓		✓	
8	RPS – КОНФИГУРАЦИЯ 8					
	25D275		✓		✓	
9	RPS – КОНФИГУРАЦИЯ 9					
	25D276			✓	✓	
10	RPS – КОНФИГУРАЦИЯ 10					
	25D277			✓	✓	
11	RPS – КОНФИГУРАЦИЯ 11					
	25D278			✓	✓	
12	RPS – КОНФИГУРАЦИЯ 12					
	25D279			✓	✓	
13	RPS – КОНФИГУРАЦИЯ 13					
	25D280				✓	✓
14	RPS – КОНФИГУРАЦИЯ 14					
	25D281				✓	✓
12	RPS – КОНФИГУРАЦИЯ 15					
	25D282				✓	✓
16	RPS – КОНФИГУРАЦИЯ 16					
	25D283				✓	✓

Кронштейн для
пистолета-распы-
лителя RoadPak

Кронштейн для
пистолета-распы-
лителя RoadPak

Кронштейн для
пистолета-распы-
лителя RoadPak HD

Выдвижная
монтажная рама

Камера
RoadView HD

Простая
направляющая

Подъемник и
лебедка для писто-
лета-распылителя

Заднее сиденье
в комплекте

Регулируемая
опора



	25M708	25M709	25M710	24G627	24G633	24G634	25M713	25M716	25M712
	1	2	2	-	-	-	-	-	-
	2	2	3	-	-	-	-	-	-
	-	-	-	-	-	-	-	-	-
	-	-	-	-	-	-	-	-	-
	-	-	-	-	-	-	-	-	-

	✓			✓		✓			
	✓			✓	✓	✓			
	✓			✓		✓	✓	✓	✓
	✓			✓	✓	✓	✓	✓	✓
		✓		✓		✓			
		✓		✓	✓	✓			
		✓		✓		✓	✓	✓	✓
		✓		✓	✓	✓	✓	✓	✓
		✓		✓		✓			
		✓		✓	✓	✓			
		✓		✓		✓	✓	✓	✓
		✓		✓	✓	✓	✓	✓	✓
			✓	✓		✓	✓		
			✓	✓	✓	✓	✓		
			✓	✓		✓	✓	✓	✓
			✓	✓	✓	✓	✓	✓	✓

Аксессуары RoadPak™

**КАТАЛОЖНЫЙ
НОМЕР** **ОПИСАНИЕ**

ВЫБЕРИТЕ ПОДХОДЯЩИЙ МОДУЛЬ ROADPAK



25M701	МОДУЛЬ ROADPAK — 1 НАСОС — 18,9 Л/МИН — БУНКЕР ДЛЯ СТЕКЛОШАРИКОВ 205 КГ
25M703	МОДУЛЬ ROADPAK — 2 НАСОСА — 18,9 Л/МИН — БУНКЕР ДЛЯ СТЕКЛОШАРИКОВ 205 КГ
25M704	МОДУЛЬ ROADPAK — 2 НАСОСА — 18,9 Л/МИН — БУНКЕР ДЛЯ СТЕКЛОШАРИКОВ 615 КГ
25M706	МОДУЛЬ ROADPAK HD — 2 НАСОСА — 37,8 Л/МИН — БУНКЕР ДЛЯ СТЕКЛОШАРИКОВ 615 КГ

ВЫБЕРИТЕ ПОДХОДЯЩУЮ СИСТЕМУ МОНТАЖА КРОНШТЕЙНА ДЛЯ ПИСТОЛЕТА-РАСПЫЛИТЕЛЯ









24G627	ВЫДВИЖНАЯ МОНТАЖНАЯ РАМА
24G626	МОНТАЖНАЯ РАМА С ОДИНАРНОЙ СЦЕПКОЙ (ФАРКОП)

ВЫБЕРИТЕ ПОДХОДЯЩИЙ КРОНШТЕЙН ДЛЯ ПИСТОЛЕТА-РАСПЫЛИТЕЛЯ



25M708	1 НАСОС, КРОНШТЕЙН ДЛЯ 2 ПИСТОЛЕТОВ-РАСПЫЛИТЕЛЕЙ ROADPAK (2 краскораспылителя, 2 пистолета-распылителя для нанесения стеклошариков, все необходимые шланги)
24M709	2 НАСОСА, КРОНШТЕЙН ДЛЯ 2 ПИСТОЛЕТОВ-РАСПЫЛИТЕЛЕЙ ROADPAK (2 краскораспылителя, 2 пистолета-распылителя для нанесения стеклошариков, все необходимые шланги)
24M710	2 НАСОСА, КРОНШТЕЙН ДЛЯ 3 ПИСТОЛЕТОВ-РАСПЫЛИТЕЛЕЙ ROADPAK (3 краскораспылителя, 3 пистолета-распылителя для нанесения стеклошариков, все необходимые шланги, стабилизирующее колесо и удлиненная монтажная планка для распылителя)
25D932	2 НАСОСА, КРОНШТЕЙН ДЛЯ 3 ПИСТОЛЕТОВ-РАСПЫЛИТЕЛЕЙ ROADPAK (3 краскораспылителя, все необходимые шланги, стабилизирующее колесо и удлиненная монтажная планка для пистолета-распылителя) -> Без пистолетов-распылителей для нанесения стеклошариков
25D642	КОМПЛЕКТ ДОПОЛНИТЕЛЬНОГО ПИСТОЛЕТА-РАСПЫЛИТЕЛЯ ДЛЯ ROADPAK (ДЛЯ МОДЕЛЕЙ ROADPAK 2018 ГОДА) В состав комплекта входит краскораспылитель двойного действия, пистолет-распылитель двойного действия для подачи стеклошариков, крепежные элементы и шланги, необходимые для подключения пистолетов-распылителей к системе.
24G630	РЕГУЛИРУЕМОЕ ПЛЕЧО КРОНШТЕЙНА

Аксессуары RoadPak™

КАТАЛОЖНЫЙ НОМЕР	ОПИСАНИЕ
ВЫБЕРИТЕ ОСНОВНЫЕ КОМПЛЕКТУЮЩИЕ ДЛЯ ROADPAK	
	25M711 УСОВЕРШЕНСТВОВАННЫЙ КОНТРОЛЛЕР ROADPAK
	24G633 КАМЕРА ROADVIEW HD
	24G771 6 ММ КАМЕРА В состав комплекта входит 6 мм камера. Также в комплект входит кабель, необходимый для подключения камеры к монитору (обзор в увеличенном масштабе)
	24H555 16 ММ КАМЕРА В состав комплекта входит 16 мм камера. Также в комплект входит кабель, необходимый для подключения камеры к монитору (дальний обзор)
	24G634 ПРОСТАЯ НАПРАВЛЯЮЩАЯ
	241880 ФРОНТАЛЬНЫЙ ШАРНИРНЫЙ УКАЗАТЕЛЬ Фронтальный динамический шарнирный указатель. Идеально подходит для нанесения изогнутых линий

ВЫБЕРИТЕ ПОДХОДЯЩИЕ ПРИНАДЛЕЖНОСТИ ДЛЯ ROADPAK

	25M716 КОМПЛЕКТ ЗАДНЕГО СИДЕНЬЯ Сиденье с ремнем безопасности, опорная монтажная пластина, кронштейн для контроллера
	25M712 РЕГУЛИРУЕМАЯ ПОПА В КОМПЛЕКТЕ Комплект включает в себя контроллер регулируемой опоры, привод плеча пистолета-распылителя и монтажные кронштейны
	17U930 LAZERGUIDE 3000 Лазер для нанесения длинных линий для RoadPak
	24G773 ПОДЪЕМНИК ДЛЯ ПИСТОЛЕТА-РАСПЫЛИТЕЛЯ/ЛЕБЕДКА В состав комплекта входит лебедка, монтажные кронштейны, а также провода, необходимые для подключения подъемного механизма к системе RoadPak. Лебедка может быть с легкостью перемещена с одной стороны автомобиля на другую.
	24G766 НАСОС RPS 2900 В ПОЛНОЙ КОМПЛЕКТАЦИИ В состав комплекта входит насос RPS 2900 с гидравлическими линиями и крепежными деталями, необходимыми для установки оборудования на систему RoadPak.
	25D643 КОМПЛЕКТ ДЛЯ РЕГУЛИРОВАНИЯ ДАВЛЕНИЯ Предназначен для уравнивания давления двух насосов, перекачивающих краску одного и того же цвета. Обеспечивает одинаковое давление в каждом пистолете-распылителе.
	24G769 БАК ДЛЯ КРАСКИ ИЗ РОТОФОРМОВАННОГО ПЛАСТИКА ЕМКОСТЬЮ 125 Л В состав комплекта входит бак для краски емкостью 125 л, монтажные кронштейны и крепежные элементы. Может монтироваться на раму RoadPak или на дополнительную раму.
	23993 КОМПЛЕКТ ДЛЯ ПЕРЕКАЧИВАНИЯ КРАСКИ Комплект предназначен для перекачивания краски из одной емкости в другую. Пневматический двухдиафрагменный насос Husky™, приводимый в движение с помощью установки RoadPak. В состав комплекта входят все необходимые шланги, фитинги, бочка емкостью 208 л и всасывающий комплект.

Аксессуары RoadPak™

**КАТАЛОЖНЫЙ
НОМЕР** **ОПИСАНИЕ**

ВЫБЕРИТЕ ПОДХОДЯЩИЕ ПРИНАДЛЕЖНОСТИ ROADPAK (продолжение)

239935	<p>МЕШАЛКА ДЛЯ БОЧКИ С КРАСКОЙ Комплект предназначен для перемешивания краски в бочке емкостью 208 л. Пневматическая мешалка Twistork™, изготовленная из нержавеющей стали, приводимая в движение с помощью пневматической системы RoadPak.</p>
24J149	<p>КОМПЛЕКТ ФИТИНГОВ ДЛЯ ПОДАЧИ МАТЕРИАЛА САМОТЕКОМ (ДЛЯ БАКА С КРАСКОЙ) С помощью данного комплекта оператор может просверлить отверстие в днище бака емкостью 125 литров и подсоединить все необходимые фитинги, позволяющие производить подачу материала самотеком.</p>
24G774	<p>У-ОБРАЗНЫЙ СЕТЧАТЫЙ ФИЛЬТР ДЛЯ СИСТЕМЫ ROADPAK В состав комплекта входит сетчатый фильтр, устанавливаемый между бочкой с краской и входным каналом насоса.</p>
24G765	<p>БУНКЕР ДЛЯ СТЕКЛОШАРИКОВ ROAD PAK ВМЕСТИМОСТЬЮ 205 КГ В КОМПЛЕКТЕ В состав комплекта входит бункер для стеклошариков с регулятором, монтажные кронштейны и крепежные детали. Может монтироваться на раму RoadPak или на дополнительную раму</p>
25D608	<p>БУНКЕР ДЛЯ СТЕКЛОШАРИКОВ ROAD PAK ВМЕСТИМОСТЬЮ 615 КГ В КОМПЛЕКТЕ С РАМОЙ В состав комплекта входит бункер для стеклошариков вместимостью 615 кг, который монтируется на вспомогательной раме</p>
25D641	<p>БУНКЕР ДЛЯ СТЕКЛОШАРИКОВ ROAD PAK ВМЕСТИМОСТЬЮ 615 КГ В состав комплекта входит бункер для стеклошариков вместимостью 615 кг с регулятором, монтажные кронштейны и крепежные детали</p>
24G772	<p>КОМПЛЕКТ ДЛЯ ТРЕТЬЕГО ПИСТОЛЕТА-РАСПЫЛИТЕЛЯ ROADPAK (ДЛЯ СИСТЕМ ROADPAK, ВЫПУЩЕННЫХ ДО 2018 ГОДА) В состав комплекта входит краскораспылитель двойного действия, пистолет-распылитель двойного действия для подачи стеклошариков, крепежные элементы и шланги, необходимые для подключения пистолетов-распылителей к системе</p>
24G775	<p>КОМПЛЕКТ ДЛЯ ДВОЙНОЙ ПОДАЧИ СТЕКЛОШАРИКОВ (ROADPAK) Комплект для двойной подачи стеклошариков. В состав комплекта входит пистолет-распылитель для подачи стеклошариков, шланг для стеклошариков и все необходимые соединительные фитинги</p>
24G776	<p>ВСАСЫВАЮЩИЙ КОМПЛЕКТ ДЛЯ ВОДОЭМУЛЬСИОННЫХ МАТЕРИАЛОВ (только для RoadPak) Всасывающий шланг для материалов на водной основе</p>
24G777	<p>ВСАСЫВАЮЩИЙ КОМПЛЕКТ ДЛЯ МАТЕРИАЛОВ НА ОСНОВЕ РАСТВОРИТЕЛЯ (ТОЛЬКО ДЛЯ RoadPak) Всасывающий шланг для материалов на масляной основе</p>
24G979	<p>КОМПЛЕКТ ДЛЯ ПИСТОЛЕТА-РАСПЫЛИТЕЛЯ (НАНЕСЕНИЕ СТЕКЛОШАРИКОВ) Комплект для одного пистолета-распылителя для нанесения стеклошариков</p>
24G980	<p>КОМПЛЕКТ ДЛЯ ПИСТОЛЕТА-РАСПЫЛИТЕЛЯ (НАНЕСЕНИЕ РАЗМЕТКИ КРАСКОЙ) Комплект для одного краскораспылителя</p>
24G778	<p>ШАБЛОН ДЛЯ ПИСТОЛЕТА-РАСПЫЛИТЕЛЯ, ПОДКЛЮЧЕННОГО К СИСТЕМЕ ROADPAK</p>
238957	<p>РУЧНОЙ ПИСТОЛЕТ-РАСПЫЛИТЕЛЬ ДЛЯ НАНЕСЕНИЯ СТЕКЛОШАРИКОВ</p>
24H585	<p>ДОПОЛНИТЕЛЬНАЯ РАМА ROADPAK В состав комплекта входит дополнительная рама и крепежные элементы, необходимые для крепления данной рамы к раме RoadPak</p>





▶ НАНЕСЕНИЕ РАЗМЕТКИ ТЕРМОПЛАСТИКОМ





ThermoLazer™

ФУНКЦИОНАЛЬНЫЕ ОСОБЕННОСТИ

УСТАНОВКИ

ThermoLazer 200tc
ThermoLazer 300tc
ThermoLazer ProMelt

СПЕЦИФИКАЦИЯ

АКСЕССУАРЫ

Плавильные котлы ThermoLazer™

Плавильные котлы, полностью отвечающие Вашим требованиям. Высочайшее качество продукции. Компания Graco предлагает высокообъемные установки ThermoLazers со встроенным нагревателем и функцией внешней заливки материала, а также среднеобъемные установки ThermoLazers с функцией быстрой замены плавильных котлов.



► Система сменных плавильных котлов Lazer 200тс

Система быстрой замены плавильного котла позволяет быстро производить замену цвета. Наносите разметку с помощью материалов разного цвета, производя быструю замену плавильных котлов прямо на рабочем месте. Простота управления многофункциональной установкой.



► Система ThermoLazer 300тс Dual PaddleMax™

Позволяет сократить частоту дозаливок материала с помощью однокамерного бункера вместимостью 135 кг. Однокамерная конструкция позволяет с легкостью доливать материал из внешнего котла, а наличие сдвоенных лопастей значительно улучшает процесс перемешивания материала.



► Система ThermoLazer ProMelt QuadMelt™

4-камерная система ProMelt Quadmelt позволяет расплавлять 135 кг материала менее, чем за час, значительно увеличивая производительность. Наличие четырех камер увеличивает поверхность плавления термопластика, а использование 29 кВт горелок позволяет увеличить скорость плавления и производительность.

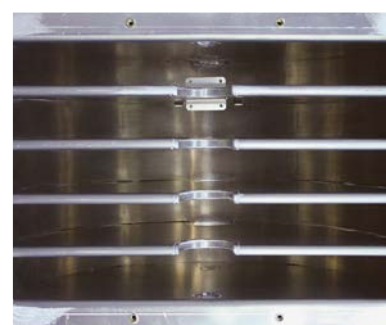

Система кареток ThermoLazer™

Для нанесения узких, широких и двойных линий с помощью установки ThermoLazer используйте различные системы кареток: SmartDie II для установки ThermoLazer 300тс и ProMelt или FlexDie для установки ThermoLazer 200тс. Каретки, выполненные из закаленной стали, входят в состав инновационной системы, позволяющей с легкостью выбирать необходимую ширину наносимых линий разметки. Наши системы кареток позволяют наносить широкие и узкие линии разметки. Используя систему Double Line, предназначенную для нанесения двойных линий разметки, Вы сможете сэкономить Ваше время и деньги.



► Типы линий

Узкие линии



Широкие линии



Двойные линии



► Функциональные особенности



Регулировка ширины линии

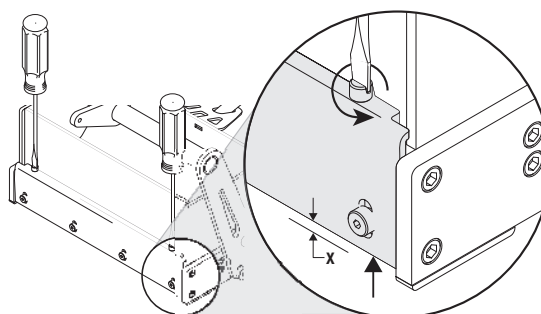

X ↑	↻ #оборотов
30	0.6
60	1.2
90	1.8
120	2.4
150	3.0
мм	#оборотов
0.5	0.4
1.0	0.8
1.5	1.2
2.0	1.6

Поверхность BlackDie™ позволяет обеспечить максимальное удержание тепла



Наличие специальной рукоятки позволяет с легкостью производить замену кареток, не требуя использования специальных инструментов

Установки ThermoLazer™



ThermoLazer™ 200TC



ThermoLazer 200TC



► Материалы и области применения

Среди представленных на рынке аналогов, установка ThermoLazer, предлагаемая компанией Graco, является наиболее продуктивной и простой в эксплуатации системой нанесения разметки термопластиком. Установка ThermoLazer 200TC перемещается и управляется с помощью позади идущего оператора и идеально подходит для выполнения работ небольшого объема.

► Функциональные особенности и преимущества использования

Система FlexDie™

- Превосходное качество линий, уникальная конструкция каретки, полностью выполненной из стали. Замена каретки не требует наличия специальных инструментов.

Плавильный котел емкостью 90 кг

- Удобный плавильный котел цилиндрической формы позволяет обеспечить равномерность плавления термопластичного материала. Уникальная конструкция котла позволяет производить быструю замену цвета без использования специальных инструментов.

Бункер для стеклошариков емкостью 18 кг

- Обеспечение равномерной подачи материала в плавильный котел

Система прямого нагрева

- Наличие встроенной горелки увеличивает температуру нагрева термопластика, что позволяет обеспечить максимальный поток материала

Трехколесная конструкция

- Наличие одного заднего и двух передних цельных колес обеспечивает плавность и тишину хода

Регулируемая рукоятка

- Рукоятка легко регулируется по высоте

Регулируемая направляющая

- Направляющая легко регулируется с учетом размера стеклошариков, что позволяет наносить различные разметочные знаки, а также прямые линии разметки

Дозатор стеклошариков

- 30 см дозатор (шаг регулировки 2.5 см) позволяет контролировать скорость подачи стеклошариков

ThermoLazer™ 300Tc



ThermoLazer 300Tc



► Материалы и области применения

Установка ThermoLazer 300Tc, оснащенная бункером для материала вместимостью 135 кг, позволяет производить нанесение разметки с малой частотой дозаливки материала. Наличие системы EasyGlide™ обеспечивает превосходную управляемость, сравнимую с управляемостью установкой LineLazer.

► Функциональные особенности и преимущества использования

Система SmartDie II

- Превосходное качество линий, уникальная конструкция каретки, полностью выполненной из стали. Замена каретки не требует наличия специальных инструментов.

Плавильный котел емкостью 135 кг

- Легко заполняемый котел с миксером PaddleMax Dual, обеспечивающим превосходное качество смешивания материала

Бункер для стеклошариков емкостью 18 кг

- Обеспечение равномерной подачи материала в плавильный котел

Система прямого нагрева

- Наличие встроенной горелки увеличивает температуру нагрева термопластика, что позволяет обеспечить максимальный поток материала

Регулируемая рукоятка

- Рукоятка легко регулируется по высоте

Регулируемая направляющая

- Направляющая легко регулируется с учетом размера стеклошариков, что позволяет наносить различные разметочные знаки, а также прямые линии разметки

Дозатор стеклошариков

- 30 см дозатор (шаг регулировки 2.5 см) позволяет контролировать скорость подачи стеклошариков

ДОПОЛНИТЕЛЬНОЕ ОБОРУДОВАНИЕ: Система LineDriver (стр. 16)

ThermoLazer™ ProMelt



ThermoLazer ProMelt

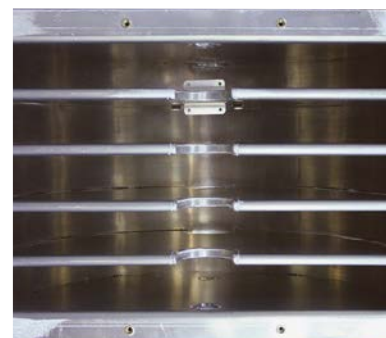

► Материалы и области применения

Только использование новейших технологий компании Graco позволяет расплавлять 135 кг термопластика менее чем за час. Это все равно, что использовать бесплатную установку предварительного плавления. Установка для плавления и нанесения разметки термопластиком, не требующая предварительного плавления материала.

► Функциональные особенности и преимущества использования

Технология ProMelt

- 4-камерная система плавления - большая площадь поверхности, предназначенной для плавления термопластика, более высокая скорость плавления материала
- 29 кВт - более высокая скорость плавления - более высокая скорость выполнения работы

Система SmartDie II

- Превосходное качество линий, уникальная конструкция каретки, полностью выполненной из стали. Замена каретки не требует наличия специальных инструментов.

Плавильный котел емкостью 135 кг

- Легко заполняемая четырехкамерная система Quadmelt, обеспечивающая отличный теплообмен и высокое качество смешивания материала

Бункер для стеклошариков емкостью 18 кг

- Обеспечение равномерной подачи материала в плавильный котел

Регулируемая рукоятка

- Рукоятка легко регулируется по высоте

Регулируемая направляющая

- Направляющая легко регулируется с учетом размера стеклошариков, что позволяет наносить различные разметочные знаки, а также прямые линии разметки

Дозатор стеклошариков

- 30 см дозатор (шаг регулировки 2.5 см) позволяет контролировать скорость подачи стеклошариков

ДОПОЛНИТЕЛЬНОЕ ОБОРУДОВАНИЕ: Система LineDriver (стр. 16)

Спецификация

ЕДИНИЦЫ ИЗМЕРЕНИЯ

ThermoLazer 200tc



ThermoLazer 300tc



ThermoLazer ProMelt



СПЕЦИФИКАЦИЯ			
Каталожный номер - только установка	24U281	24H622	24H624
Топливо	Сжиженный газ (бак для сжиженного газа не входит в комплект поставки)	Сжиженный газ (бак для сжиженного газа не входит в комплект поставки)	Сжиженный газ (бак для сжиженного газа не входит в комплект поставки)
Система нагрева каретки		Tri-Flame	Tri-Flame
Горелки	9 кВт	9 кВт	29 кВт
Вместимость бункера - кг (ф)	90 (200)	135 (300)	135 (300)
Время плавления при полной загрузке Термопластик		4-4,5 часа без использования системы предварительного расплавления	Менее 1 часа
Плавильная камера	1 шт	1 шт	QuadMelt
Вместимость бункера для стеклошариков, кг (ф)	18 (40)	40 (90)	40 (90)
Вес - кг	118	133	157
ФУНКЦИОНАЛЬНЫЕ ОСОБЕННОСТИ			
Каретки (*)	FlexDie	SmartDie II	SmartDie II
Предельные значения температуры	-	-	Датчик, 475° F
Электронная система зажигания	-	✓	✓
Горелка	✓	✓	✓
LineDriver*	-	Дополнительная опция	Дополнительная опция
Внешняя система нагрева кареток с 4 конфорками	Горелки на FlexDie	Дополнительная опция	Стандартная комплектация
Смесительные лопасти	Одинарная смесительная лопасть	Система PaddleMax	Система QuadMix
Тип крышки бункера	Плоская, одинарная крышка	Плоская, двойная крышка	Выпуклая, одинарная крышка
Система дозированной раздачи гранул	30 см с 2,5 см дверцами	30 см с 2,5 см дверцами	30 см с 2,5 см дверцами

* Для получения более подробной информации о LineDriver см. стр. 18 и 39.

Аксессуары ThermoLazer™

КАТАЛОЖНЫЙ НОМЕР	ОПИСАНИЕ
24R144	ДОЗАТОР СТЕКЛОШАРИКОВ (30 см, с 2.5 см слотами)
257368	ЭКРАН, ФИЛЬТР
24C528	КОМПЛЕКТ, ДОЗАТОР СТЕКЛОШАРИКОВ (ДВОЙНАЯ ПОДАЧА) для ThermoLazer 300tc и ThermoLazer ProMelt
24J179	СКРЕБОК, ДЛИННЫЕ РУКОЯТКИ для очистки котла ProMelt
24J356	ЛЕЗВИЯ ДЛЯ СКРЕБА, 5-ШТ
24H619	ЗАДНЯЯ ГОРЕЛКА, 4 КОНФОРКИ (только ThermoLazer 300tc и ThermoLazer ProMelt)
24H620	ЗАДНЯЯ ГОРЕЛКА (ThermoLazer, только инфракрасная)
24S321	СЦЕПКА ДЛЯ LINEDRIVER И LINEDRIVER HD для соединения с ThermoLazer 300tc и ThermoLazer ProMelt
178190	ДОЗАТОР СТЕКЛОШАРИКОВ, 40 СМ (для кареток более 30 см)
16Y835	ДОПОЛНИТЕЛЬНЫЙ КОТЕЛ ДЛЯ THERMOLAZER 200tc (добавление дополнительного цвета)



КАТАЛОЖНЫЙ НОМЕР	ШИРИНА ЛИНИИ СМ
THERMOLAZER 300tc + THERMOLAZER PROMELT	

SMARTDIE

SMARTDIE, ОДИНАРНАЯ ЛИНИЯ



17A173	5 (2)
24H431	8 (3)
24H426	10 (4)
24H432	12 (5)
24H427	15 (6)
24H433	18 (7)
24H428	20 (8)
24H434	22.5 (9)
24H429	25 (10)
24H430	30 (12)
17A174	40 (16)

SMARTDIE, ДВОЙНАЯ ЛИНИЯ

24H437	8-8-8 (3-3-3)
24H435	10-8-10 (4-3-4)
24H436	10-10-10 (4-4-4)
24J785	10-15-10 (4-6-4)

КАТАЛОЖНЫЙ НОМЕР	ШИРИНА ЛИНИИ СМ
THERMOLAZER 200tc	

FLEXDIE

FLEXDIE, ОДИНАРНАЯ ЛИНИЯ

16Y661	5 (2)
16Y662	8 (3)
16Y320	10 (4)
16Y663	12 (5)
16Y190	15 (6)
16Y664	18 (7)
16Y326	20 (8)
16Y665	22.5 (9)
16Y332	25 (10)
16Y207	30 (12)

FLEXDIE, ДВОЙНАЯ ЛИНИЯ

16Y338	8-8-8 (3-3-3)
16Y352	10-8-10 (4-3-4)
16Y363	10-10-10 (4-4-4)

▶ УДАЛЕНИЕ РАЗМЕТКИ





GrindLazer™

ФУНКЦИОНАЛЬНЫЕ ОСОБЕННОСТИ

УСТАНОВКИ

GrindLazer 270

GrindLazer 390

GrindLazer 630

СПЕЦИФИКАЦИЯ

АКСЕССУАРЫ

GrindLazer™

Установки GrindLazer обладают рядом преимуществ, позволяющих повысить эффективность и производительность, а также значительно улучшить условия труда:

▶ Простота установки/снятия барабана

Экономия времени и денег, затрачиваемых на замену барабанов. В системах GrindLazer установка/снятие барабана производится всего в три этапа.



1. Откручивание четырех болтов



2. Удаление болтов и дверцы



3. Снятие барабана

▶ Высоконадежная система ProStart

Процедура запуска оборудования никогда не была настолько простой. Система ProStart, используемая в установке GrindLazer, представляет собой центробежную муфту сцепления, позволяющую с легкостью инициировать/прекращать работу фрез, что делает данную установку наиболее безопасной среди представленных на рынке аналогов. Сцепление муфты происходит только на высоких оборотах, что позволяет:

- Упростить запуск оборудования в холодную погоду
- Уменьшить нагрузку на двигатель во время запуска
- Исключить сильную отдачу
- Увеличить срок службы ремня



▶ Технология InstaCut

Технология InstaCut позволяет обеспечить максимальный контроль процесса включения и выключения фрез, не требуя дополнительных усилий со стороны оператора. Шарнирная конструкция рамы позволяет регулировать положение режущего элемента в верхней или нижней позиции.

- Обеспечивает максимальное удобство процесса удаления разметки
- Не требует наличия специальных инструментов
- Смягчает движение по неровной поверхности
- Значительное снижение вибрации благодаря составной шарнирной раме

▶ Система контроля глубины среза DialDown

В то время как система InstaCut позволяет включать фрезы, система DialDown обеспечивает контроль глубины реза. Для установки необходимой глубины реза оператору потребуется просто повернуть рукоятку. Простота управления и возможность быстрой корректировки настроек позволяет повысить производительность.





GrindLazer™ 270 - GrindLazer™ 390



GrindLazer 270



GrindLazer 390

▶ **Материалы и области применения**

Установка GrindLazer 270 идеально подходит для удаления парковочной разметки, в то время как установка GrindLazer 390 является оптимальным решением для выполнения таких работ как удаление дорожной разметки, а также выравнивание тротуаров и строительных площадок. Совместимость с системой с LineDriver™ позволяет увеличить производительность, повысить качество работы и значительно уменьшить утомляемость оператора.

▶ **Функциональные особенности и преимущества использования**

Технология снижения вибрации

- Пневматические шины, удобные рукоятки, конструкция шасси (аналог LineLazer) - все это позволяет снизить вибрацию и повысить комфорт работы оператора
- Наличие удобных рукояток значительно упрощает процесс управления установкой
- Низкий уровень вибрации (в 4 раза ниже по сравнению с представленными на рынке аналогами)

Технология InstaCut

- Позволяет регулировать положение режущего элемента в верхней или нижней позиции
- Обеспечивает максимальную универсальность применения оборудования
- Не требует наличия специальных инструментов
- Смягчает движение по неровной поверхности

Система контроля глубины среза DialDown

- Многопозиционный регулятор глубины среза "Forward Cut"
- Простота регулировки глубины среза одним поворотом рукоятки

Широкое поворачивающееся переднее колесо

- Наличие вращающегося переднего колеса позволяет упростить и ускорить перемещение установки
- Улучшение маневренности
- Отсутствие необходимости прикладывания значительных усилий для управления установкой

Система крепления колес EasyGlide

- Наличие двух задних колес с пневматическими шинами, а также поворачивающегося переднего колеса позволяет осуществлять безопасное движение по неровным поверхностям
- Использование пневматических шин позволяет значительно уменьшить вибрацию

Высоконадёжная система ProStart

- Наличие центробежной муфты сцепления позволяет быстро инициировать/прекратить работу фрез, что делает данную установку наиболее безопасной среди представленных на рынке аналогов
- Простота запуска в холодную погоду
- Исключает сильную отдачу
- Увеличивает срок службы ремня

Система привода TriBelt™

- Использование 3-зубчатого ремня позволяет оптимизировать передачу мощности и увеличить максимальную нагрузку
- Исключает вероятность простоя оборудования

GrindLazer™ 630



GrindLazer 630

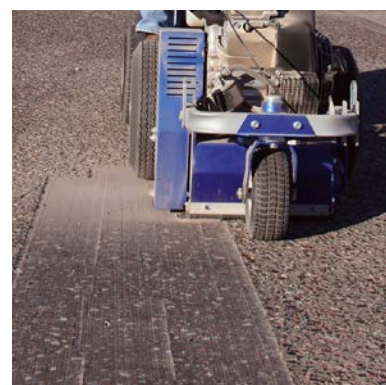

► Материалы и области применения

Установка GrindLazer 630 является оптимальным выбором в случае необходимости проведения высококачественных работ по удалению разметки. Режущая поверхность "Up-Cut" позволяет не только удалять дорожную разметку, но и прорезать пазы и канавки в дорожном покрытии. Совместимость с LineDriver позволяет повысить скорость и качество выполнения работ.

► Функциональные особенности и преимущества использования

Технология снижения вибрации

- Пневматические шины, удобные рукоятки, конструкция шасси (аналог LineLazer) - все это позволяет снизить вибрацию и повысить комфорт работы оператора
- Наличие удобных рукояток значительно упрощает процесс управления установкой
- Низкий уровень вибрации (в 4 раза ниже по сравнению с представленными на рынке аналогами)

Высоконадежная система ProStart

- Наличие центробежной муфты сцепления позволяет быстро инициировать/прекратить работу фрез, что делает данную установку наиболее безопасной среди представленных на рынке аналогов
- Простота запуска в холодную погоду
- Исключает сильную отдачу
- Увеличивает срок службы ремня

Технология InstaCut

- Позволяет регулировать положение режущего элемента в верхней или нижней позиции
- Обеспечивает максимальное удобство процесса удаления разметки
- Не требует наличия специальных инструментов
- Смягчает движение по неровной поверхности

Требуется наличие LineDriver

Установка GrindLazer 630 с функцией обратного/встречного фрезерования требует наличия системы LineDriver. Установка GrindLazer 630 не может работать без LineDriver из-за системы блокировки выключателя ProStart.



Спецификация

ЕДИНИЦЫ ИЗМЕРЕНИЯ

GrindLazer 270



GrindLazer 390



GrindLazer 630





СПЕЦИФИКАЦИЯ			
Каталожный номер, только установка (*)	571002	571003	571260
Установка с 8-гранными твердосплавными шестереночными дисками (X"), в полном сборе	571018 (8")	571013 (10")	571262 (10")
Установка с 6-гранными твердосплавными фрезерными дисками (X"), в полном сборе	571021 (8")	571022 (10")	571265 (10")
Установка с 5-гранными дисками с алмазным покрытием (10") в полном сборе	-	-	571266
Установка с 5-гранными дисками с алмазным покрытием (5") в полном сборе	-	-	571267
Двигатель – см ³ (л.с.)	Honda® 270 см ³ (9)	Honda® 390 см ³ (13)	Vanguard 630 см ³ (21)
Скорость удаления разметки (движение с помощью оператора) – м ² /ч (кв. фт/ч)	55 (600)	75 (800)	-
Скорость удаления разметки (самоходная установка) – м ² /ч (кв. фт/ч)	120 (1300)	160 (1700)	195 (2100)
Максимальная ширина среза – см (дюйм)	20 (8)	25 (10)	25 (10)
Вес – кг (ф)	135 (300)	140 (310)	154 (340)
ФУНКЦИОНАЛЬНЫЕ ОСОБЕННОСТИ			
Система ProStart™	Высоконадёжная муфта сцепления	Высоконадёжная муфта сцепления	Высоконадёжная муфта сцепления
Воздухоочиститель	Циклонного типа	Циклонного типа	Циклонного типа, высоконадёжный
Направление среза	По ходу движения	По ходу движения	В обратном направлении
LineDriver	Дополнительная опция	Дополнительная опция	Требуется (система блокировки выключателя ProStart)

Аксессуары GrindLazer™

	КАТАЛОЖНЫЙ НОМЕР	ОПИСАНИЕ
ШИНЫ		
	114549	ПЕРЕДНЯЯ ПНЕВМАТИЧЕСКАЯ ШИНА
	111020	ЗАДНЯЯ ПНЕВМАТИЧЕСКАЯ ШИНА
ЛИНЕЙНЫЙ УКАЗАТЕЛЬ		
	24D984	ЛИНЕЙНЫЙ УКАЗАТЕЛЬ 25" стальной указатель, необходимый для обеспечения прямолинейного движения установки GrindLazer.
КОМПЛЕКТЫ ДЛЯ УСТАНОВОК GRINDLAZER		
	245321	СЦЕПКА В КОМПЛЕКТЕ (только для установок GrindLazer 270 и 390) Используется для присоединения к установке LineDriver.
	24E290	ПОДШИПНИК ПРИВОДНОГО ВАЛА Подшипник, кожух подшипника, шестигранный вал и крепежные элементы
	24E291	ПОДШИПНИК БОКОВОЙ ДВЕРЦЫ Подшипник, кожух подшипника и крепежные элементы
	24D584	ЩЕТКА GRINDLAZER Щетки и крепежные элементы для установки.
	24E294	ТРОСИК ДЛЯ ПЕРЕДНЕГО КОЛЕСА
	16A717	ТРОСИК ДЛЯ ПОДКЛЮЧЕНИЯ INSTACUT
	24E296	ТРОСИК ГАЗА

Аксессуары GrindLazer™

КАТАЛОЖНЫЙ НОМЕР	ОПИСАНИЕ	ШИРИНА СРЕЗА	ФРЕЗЫ	РАЗДЕЛИТЕЛИ	ВАЛЫ	ТОРЦЕВЫЕ ПЛАСТИНЫ	
СТАЛЬ							
12-ГРАННЫЙ ДИСК: СТАЛЬНОЙ НОЖ							
ОБЛАСТЬ ПРИМЕНЕНИЯ: Удаление краски, а также снятие различных покрытий с поверхности полов. Также может быть использован для удаления консистентной смазки, грязи и наледи.							
	24P818	Запасной 12-гранный диск, стальные ножи (25 шт)	25	-	-	-	
	24P714	Фрезерный барабан в сборе, для отделки поверхности шлифованием	6"/15.25 см	126	222	6	2
	24P715	Фрезерный барабан в сборе, для отделки поверхности шлифованием	8"/20.5 см	174	156	6	2
	24P716	Фрезерный барабан в сборе, для отделки поверхности шлифованием	10"/25.5 см	204	114	6	2
<i>Для ознакомления с рекомендациями по установке режущих дисков см. руководство по ремонту.</i>							
ШЕСТЕРЕНЧАТЫЙ ДИСК							
8-ГРАННЫЙ ШЕСТЕРЕНЧАТЫЙ РЕЖУЩИЙ ДИСК: ТВЕРДОСПЛАВНЫЙ							
ОБЛАСТЬ ПРИМЕНЕНИЯ: Удаление краски, эпоксидной смолы, термопластика, выравнивание поверхностей и вырубка противоскользящей насечки.							
	24D612	Запасной 8-гранный шестеренчатый режущий диск, твердосплавный (20 шт)	-	20	-	-	-
	24D182	Фрезерный барабан в сборе, многофункциональный	6"/15.25 см	84	234	6	2
	24D180	Фрезерный барабан в сборе, многофункциональный	8"/20.5 см	114	186	6	2
	24B957	Фрезерный барабан в сборе, многофункциональный	10"/25.5 см	138	150	6	2
	24E854	Фрезерный барабан в сборе, для финишной обработки	6"/15.25 см	108	198	6	2
	24E855	Фрезерный барабан в сборе, для финишной обработки	8"/20.5 см	144	138	6	2
	24E856	Фрезерный барабан в сборе, для финишной обработки	10"/25.5 см	174	90	6	2
<i>Для ознакомления с рекомендациями по установке режущих дисков см. руководство по ремонту.</i>							
FULLCUT							
8-ГРАННЫЙ ДИСК FULLCUT: ТВЕРДОСПЛАВНЫЙ							
ОБЛАСТЬ ПРИМЕНЕНИЯ: Удаление краски, эпоксидной смолы, термопластика, выравнивание поверхностей и вырубка противоскользящей насечки, а также применение в качестве мозаично-шлифовальной машины.							
	24F213	Запасной 8-гранный диск FullCut, твердосплавный (20 шт)	-	20	-	-	-
	24F184	Фрезерный барабан в сборе, для ультра-финишной обработки	6"/15.25 см	84	258	6	2
	24F185	Фрезерный барабан в сборе, для ультра-финишной обработки	8"/20.5 см	108	210	6	2
	24F186	Фрезерный барабан в сборе, для ультра-финишной обработки	10"/25.5 см	138	162	6	2
<i>Для ознакомления с рекомендациями по установке режущих дисков см. руководство по ремонту.</i>							
ФРЕЗЕРНЫЙ ДИСК							
6-ГРАННЫЙ ФРЕЗЕРНЫЙ ДИСК: ТВЕРДОСПЛАВНЫЙ							
ОБЛАСТЬ ПРИМЕНЕНИЯ: Специально предназначен для удаления термопластика, пленки и застывшей краски.							
	24D613	Запасной 6-гранный фрезерный диск, твердосплавный (6 шт)	-	6	-	-	-
	24E214	Фрезерный барабан в сборе, с режущими дисками	6"/15.25 см	30	204	6	2
	24D585	Фрезерный барабан в сборе, с режущими дисками	8"/20.5 см	42	132	6	2
	24D183	Фрезерный барабан в сборе, с режущими дисками	10"/25.5 см	54	66	6	2
<i>Для ознакомления с рекомендациями по установке режущих дисков см. руководство по ремонту.</i>							
РЕЖУЩИЕ ДИСКИ С АЛМАЗНЫМ ПОКРЫТИЕМ							
ОБЛАСТЬ ПРИМЕНЕНИЯ: Специально предназначены для желобления и проточки бетона, а также асфальтированных дорожных покрытий.							
	24E289	Запасной диск с алмазным покрытием	1/4"/6.35 см	1	-	-	-
	24B965	Фрезерный барабан в сборе, для желобления и проточки дорожных покрытий	5"/12.75 см	30	204	21	2
	24D583	Фрезерный барабан в сборе, для желобления и проточки дорожных покрытий	10"/25.5 см	42	132	2	2
<i>Для ознакомления с рекомендациями по установке режущих дисков см. руководство по ремонту.</i>							
КОМПОНЕНТЫ ФРЕЗЕРНОГО БАРАБАНА							
ОБЛАСТЬ ПРИМЕНЕНИЯ:							
24D610	Барабан в сборе, без режущих дисков и разделителей	Для использования с твердосплавными режущими дисками					
24D979	Запасной вал	Для использования с твердосплавными режущими дисками (6 шт)					
24D980	Запасные торцевые пластины	Для использования с твердосплавными режущими дисками (2 шт)					
24D981	Запасные стальные разделители	Для использования с твердосплавными режущими дисками (20 шт)					
16A259	Резьбовая торцевая заглушка	Для совместного использования с дисками с алмазным покрытием					
16A257	1/4" разделитель	Для совместного использования с дисками с алмазным покрытием					
16A258	1/8" разделитель	Для совместного использования с дисками с алмазным покрытием					
123252	Квадратный ключ	Для совместного использования с дисками с алмазным покрытием					
24D982	Фрезерный барабан для дисков с алмазным покрытием в сборе, без дисков и разделителей	Для совместного использования с дисками с алмазным покрытием					

Аксессуары GrindLazer™

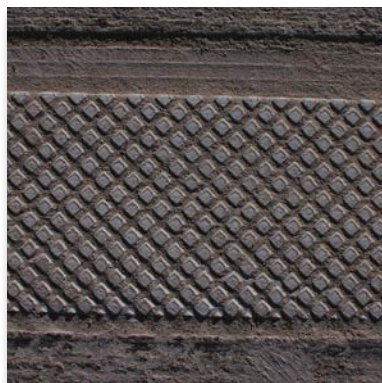

▶ ДЕТАЛИ





ОРИГИНАЛЬНЫЕ ДЕТАЛИ

НАСАДКИ И СОПЛА

ШЛАНГИ

**ПОВОРОТНЫЕ ШАРНИРЫ,
НИППЕЛИ И ПЕРЕХОДНИКИ**

ЗАПАСНЫЕ ДЕТАЛИ

Оригинальные насосы и пистолеты-распылители



Оригинальные насосы и пистолеты-распылители

НАСОСЫ



КАТАЛОЖНЫЙ НОМЕР	ОПИСАНИЕ	БУНКЕР ДЛЯ СТЕКЛОШАРИКОВ (КГ)	МАТЕРИАЛА (Л/МИН)	МАКСИМАЛЬНОЕ ДАВЛЕНИЕ (БАР)
25M701	ROADPAC, 1-НАСОСНЫЙ МОДУЛЬ	205	18.9	200
25M702	ROADPAC, 1-НАСОСНЫЙ МОДУЛЬ, OEM	- БЕЗ БУНКЕРА ДЛЯ СТЕКЛОШАРИКОВ	18.9	200
25M703	ROADPAC, 2-НАСОСНЫЙ МОДУЛЬ	205	18.9	200
25M704	ROADPAC, 2-НАСОСНЫЙ МОДУЛЬ	615	18.9	200
25M705	ROADPAC, 2-НАСОСНЫЙ МОДУЛЬ, OEM	- БЕЗ БУНКЕРА ДЛЯ СТЕКЛОШАРИКОВ	18.9	200
25M706	ROADPAC HD, 2-НАСОСНЫЙ МОДУЛЬ	615	37.8	200
25M707	ROADPAC HD, 2-НАСОСНЫЙ МОДУЛЬ, OEM	- БЕЗ БУНКЕРА ДЛЯ СТЕКЛОШАРИКОВ	37.8	200
24G767	RPS 2900, ОРИГИНАЛЬНОЕ ОБОРУДОВАНИЕ		18.9	275
24U325	GH2570, ОРИГИНАЛЬНОЕ ОБОРУДОВАНИЕ		26.5	172
24J345	НАСОС LL 130нс		4.9	227
24B932	НАСОС LL 200нс		8.14	250
16T532	НАСОС LL 250		9.5	227
24W299	НАСОС GH 300		11.3	227
24W298	НАСОС GH 200		8.1	227
238349	НАСОС VISCOUNT, ROADLAZER		9.5	138



ПИСТОЛЕТЫ-РАСПЫЛИТЕЛИ



238377	АВТОМАТИЧЕСКИЙ ПИСТОЛЕТ-РАСПЫЛИТЕЛЬ
24G980	АВТОМАТИЧЕСКИЙ ПИСТОЛЕТ-РАСПЫЛИТЕЛЬ ДЛЯ КРАСКИ, ДВОЙНОГО ДЕЙСТВИЯ
238338	АВТОМАТИЧЕСКИЙ ПИСТОЛЕТ-РАСПЫЛИТЕЛЬ ДЛЯ СТЕКЛОШАРИКОВ
24G979	АВТОМАТИЧЕСКИЙ ПИСТОЛЕТ-РАСПЫЛИТЕЛЬ ДЛЯ СТЕКЛОШАРИКОВ, ДВОЙНОГО ДЕЙСТВИЯ
248157	ПИСТОЛЕТ-РАСПЫЛИТЕЛЬ FLEXPLUS ДЛЯ НАНЕСЕНИЯ РАЗМЕТКИ, СОПЛОДЕРЖАТЕЛЬ PAC 5, СОПЛО LL5319
235460	ПИСТОЛЕТ-РАСПЫЛИТЕЛЬ SILVER, КУРОК ПОД ДВА ПАЛЬЦА, СОПЛОДЕРЖАТЕЛЬ ДЛЯ ПЛОСКОГО СОПЛА, БЕЗ СОПЛА

Сопла LL5: Для нанесения четких линий

► Сопла RAC 5 для пистолетов-распылителей, установленных на LineLazer

Специально сконструированы для установок, предназначенных для нанесения разметки. Использование сопел Graco LL5 позволяет наносить аккуратные и четкие линии без образования размытых контуров. Сопла LL5 предназначены для распыления широкого спектра материалов: от вязкой водоэмульсионной до разбавленной алкидной краски. Использование данных сопел позволяет обеспечить равномерность нанесения материала (одинаковая толщина линии от края до края), уменьшить перепыл и увеличить долговечность линий разметки.

ИНТЕЛЛЕКТУАЛЬНЫЕ СОПЛА

Насос определяет:

- скорость подачи материала
- давление подачи материала



Сопло определяет:

- угол распыления
- объем распыляемого материала

Магия чисел

(все значения указаны для сопел, расположенных на расстоянии 30 см от обрабатываемой поверхности)

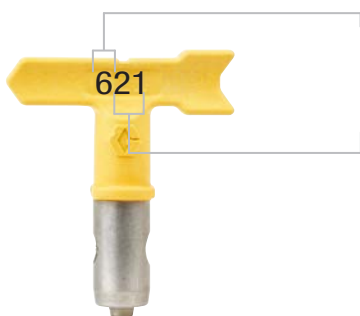

Первая цифра означает величину угла, т.е. $6 = 60^\circ$.

Умножив первую цифру на 5, Вы получите ширину факела в случае распыления материала на расстоянии 30 см от стены, т.е. $5 \times 6 = 25$ см.

Вторая и третья цифры означают диаметр отверстия, т.е. $21 = 0.021$ ".

ВЫБОР СОПЛА

Основные правила: замену сопла необходимо производить таким образом, чтобы произошло изменение ширины факела и диаметра отверстия. Одновременно, т.е.: 517 -> 619

ПРОБЛЕМА	РЕШЕНИЕ
<p>Избыток краски</p> <p>$0.017" = 1.17$ л/мин</p>	<p>1. Уменьшите диаметр отверстия</p> <p>$0.013" = 0.7$ л/мин</p> <p>2. Увеличьте угол факела</p>
<p>Недостаток краски</p> <p>$0.017" = 1.17$ л/мин</p>	<p>1. Увеличьте диаметр отверстия</p> <p>$0.021" = 1.8$ л/мин</p> <p>2. Уменьшите угол факела</p>

Сопла LL5

Когда необходимо производить замену сопла?

Объем распыляемого материала зависит от размера отверстия сопла. В то же время, форма отверстия определяет форму окрасочного факела. На рисунке, представленном ниже, отображена зависимость качества выполнения работы от степени износа сопла.

ПОСЛЕДСТВИЯ ИЗНОСА СОПЛА?

- 1) **УМЕНЬШЕНИЕ ШИРИНЫ ФАКЕЛА** = УВЕЛИЧЕНИЕ КОЛИЧЕСТВА ПРОХОДОВ = УВЕЛИЧЕНИЕ ТРУДОВЫХ ЗАТРАТ
- +
- 2) **УВЕЛИЧЕНИЕ ДИАМЕТРА ОТВЕРСТИЯ** = БОЛЬШЕЕ КОЛИЧЕСТВО КРАСКИ НА ВЫХОДЕ = УВЕЛИЧЕНИЕ ЗАТРАТ НА ПОКУПКУ МАТЕРИАЛА
-
- ИТОГО:** **ДВОЙНАЯ РАБОТА!** + 30% УВЕЛИЧЕНИЕ РАСХОДА МАТЕРИАЛА ДЛЯ ОБРАБОТКИ ПОВЕРХНОСТИ ТОЙ ЖЕ ПЛОЩАДИ!



ЗАВИСИМОСТЬ ШИРИНЫ ФАКЕЛА ОТ СТЕПЕНИ ИЗНОСА СОПЛА:

ШИРИНА ФАКЕЛА - НОВОЕ СОПЛО	ШИРИНА ФАКЕЛА - ИЗНОШЕННОЕ СОПЛО
5 см	4 см
10 см	8 см
15 см	12 см
20 см	15 см
25 см	20 см
30 см	25 см
35 см	30 см
40 см	35 см
45 см	40 см

* Является рекомендацией.

* Абразивность краски и уровень давления являются основными параметрами, влияющими на скорость износа сопла.

Сопла

LL5XXX



ОТВЕРСТИЕ	ПРОИЗВОДИТЕЛЬНОСТЬ (Л/МИН)	ШИРИНА ФАКЕЛА			
		5 см	10 см	15 см	30 см
.013	.69	213	-	-	-
.015	.91	215	315	-	-
.017	1.17	217	317	417	-
.019	1.47	219	319	419	-
.021	1.79	-	321	421	621
.023	2.15	-	323	423	623
.025	2.54	-	325	425	625
.027	2.96	-	327	427	627
.029	3.42	-	329	429	629
.031	3.90	-	331	431	631
.033	4.42	-	333	-	-
.035	4.98	-	335	435	635
.039	6.18	-	339	439	639
.043	7.51	-	343	443	643
.055	12.29	-	355	-	-

КАТАЛОЖНЫЙ
НОМЕР

ОПИСАНИЕ

СОПЛОДЕРЖАТЕЛИ



243161

СОПЛОДЕРЖАТЕЛЬ RAC 5

Сопла

СОПЛА RAC 5 262XXX *



ОТВЕРСТИЕ	ПРОИЗВОДИТЕЛЬНОСТЬ (Л/МИН)	ШИРИНА ФАКЕЛА								
		5 см	10 см	15 см	20 см	25 см	30 см	35 см	40 см	50 см
.007	.2	-	207	307	-	-	-	-	-	-
.009	.3	109	209	309	409	509	609	-	-	-
.011	.5	111	211	311	411	511	611	-	-	-
.013	.69	113	213	313	413	513	613	-	-	-
.015	.91	115	215	315	415	515	615	-	815	-
.017	1.17	-	217	317	417	517	617	-	817	917
.019	1.47	119	219	319	419	519	619	-	819	-
.021	1.79	121	221	321	421	521	621	721	821	-
.023	2.15	-	223	323	423	523	623	723	-	-
.025	2.54	-	225	325	425	525	625	725	-	-
.027	2.96	-	-	327	427	527	627	-	827	-
.029	3.42	-	-	-	429	529	629	729	-	-
.031	3.90	-	-	331	431	531	631	-	831	-
.033	4.42	-	-	-	433	533	633	-	833	-
.035	4.98	-	235	-	435	535	635	735	835	935
.039	5.86	-	-	-	439	-	-	-	-	-
.043	6.45	-	-	-	443	543	-	-	-	-
.045	7.5	-	-	-	-	-	645	-	-	-
.051	10.5	-	-	-	451	551	-	-	-	-
.055	12.3	-	-	-	455	555	655	-	-	-
.063	16.3	-	-	-	-	563	-	-	-	-

*Для использования с соплодержателями RAC 5 (243161)

Сопла

163XXX



ОТВЕРСТИЕ	ПРОИЗВОДИТЕЛЬНОСТЬ (Л/МИН)	ШИРИНА ФАКЕЛА								
		5 см	10 см	15 см	20 см	25 см	30 см	35 см	40 см	45 см
.07	.20	107	207	307	-	-	-	-	-	-
.09	.33	109	209	309	409	509	609	-	-	-
.111	.49	111	211	311	411	511	611	711	-	-
.13	.69	113	213	313	413	513	613	713	813	-
.15	.91	115	215	315	415	515	615	715	815	915
.17	1.17	117	217	317	417	517	617	717	817	917
.19	1.47	119	219	319	419	519	619	719	819	919
.21	1.79	121	221	321	421	521	621	721	821	921
.23	2.15	-	223	323	423	523	623	723	823	923
.25	2.54	-	225	325	425	525	625	725	825	925
.27	2.96	-	227	327	427	527	627	727	827	927
.29	3.42	-	-	329	429	529	629	729	829	929
.31	3.90	-	231	331	431	531	631	731	831	931
.33	4.42	-	-	-	433	-	633	733	833	933
.35	4.98	-	235	335	435	535	635	735	835	935
.37	5.56	-	-	-	-	-	637	737	-	-
.39	6.18	-	239	339	439	539	639	-	839	939
.41	6.83	-	-	341	441	541	641	-	841	-
.43	7.51	-	-	-	443	543	643	-	-	943
.45	8.23	-	-	-	445	545	645	-	845	-
.47	8.98	-	-	-	-	547	647	-	847	-
.49	9.76	-	-	-	449	-	-	749	849	-
.51	10.67	-	-	351	451	551	651	-	-	-
.55	12.29	-	-	-	455	555	655	-	-	-
.57	13.20	-	-	357	457	557	657	757	-	-
.59	14.14	-	-	-	459	-	-	-	-	-
.61	15.12	-	-	-	461	561	661	-	861	-
.63	16.13	-	-	-	463	563	663	-	-	-
.65	17.17	-	-	-	465	565	665	-	865	-
.67	18.24	-	-	-	-	-	667	-	-	-
.71	20.48	-	-	-	471	-	671	-	871	-
.77	24.00	-	-	-	477	-	-	-	-	-

КАТАЛОЖНЫЙ
НОМЕР

ОПИСАНИЕ

СОПЛОДЕРЖАТЕЛИ



220251

СОПЛОДЕРЖАТЕЛЬ

Шланги

КАТАЛОЖНЫЙ НОМЕР	ОПИСАНИЕ	ФИТИНГИ
BLUEMAX™ II		
227 бар		
Максимальная рабочая температура 82°		
238358	3/16" x 0.9 м	1/4" NPS(f) – 1/4" NPT(m)
238959	3/16" x 1.4 м	1/4" NPS(f) – 1/4" NPT(m)
238359	3/16" x 1.8 м	1/4" NPS(f) – 1/4" NPT(m)
214981	3/16" x 4.6 м	1/4" NPS(f)
214698	3/16" x 7.5 м	1/4" NPS(f)
214697	3/16" x 15 м	1/4" NPS(f)
223756	1/4" x 4.6 м	1/4" NPS(f)
240793	1/4" x 7.5 м	1/4" NPS(f)
240794	1/4" x 15 м	1/4" NPS(f)
223771	1/4" x 30 м	1/4" NPS(f)
240796	3/8" x 7.5 м	3/8" NPS(f)
240797	3/8" x 15 м	3/8" NPS(f)
241275	3/8" x 30 м	3/8" NPS(f)

BLUEMAX II HP

276 бар

Максимальная рабочая температура 82°

277249	1/4" x 0.9 м	1/4" NPS(f) – 3/8" NPT(m)
277250	1/4" x 15 м	1/4" NPS(f)
277351	3/8" x 0.9 м	3/8" NPS(f) – 1/2" NPT(m)
277251	3/8" x 15 м	3/8" NPS(f)
277253	1/2" x 15 м	1/2" NPT(f)

ШЛАНГ ВЫСОКОГО ДАВЛЕНИЯ XTREME-DUTY

310 бар

H42503	1/4" x 0.9 м	1/4" NPS(f)
H42506	1/4" x 1.8 м	1/4" NPS(f)
H42510	1/4" x 3 м	1/4" NPS(f)
H42525	1/4" x 7.5 м	1/4" NPS(f)
H42550	1/4" x 15 м	1/4" NPS(f)
H4251X	1/4" x 30 м	1/4" NPS(f)
H43803	3/8" x 0.9 м	3/8" NPS(f)
H43806	3/8" x 1.8 м	3/8" NPS(f)
H43810	3/8" x 3 м	3/8" NPS(f)

Поворотные шарниры, переходники и ниппели

КАТАЛОЖНЫЙ НОМЕР	ОПИСАНИЕ	РЕЗЬБА	МАКСИМАЛЬНОЕ РАБОЧЕЕ ДАВЛЕНИЕ – БАР	МАТЕРИАЛ ИЗГОТОВЛЕНИЯ УПЛОТНЕНИЯ	МАТЕРИАЛ ИЗГОТОВЛЕНИЯ ПОВОРОТНОГО ШАРНИРА
ПОВОРОТНЫЕ ШАРНИРЫ ДЛЯ ПИСТОЛЕТОВ-РАСПЫЛИТЕЛЕЙ					
ПРЯМОЙ ПЕРЕХОДНИК М X F					
244515	1/4" NPT(M) x 1/4" NPSM(F)		210	КОЖА	СТАЛЬ
223341	1/4" NPT(M) x 1/4" NPSM(F)		250	PTFE	СТАЛЬ
239663	1/4" NPT(M) x 1/4" NPSM(F)		250	КОЖА	СТАЛЬ
207947	1/2" NPT(M) x 1/2" NPT(F)		410		ОЦИНКОВАННАЯ СТАЛЬ

ПОВОРОТНЫЕ СОЕДИНЕНИЯ

ПРЯМОЙ ПЕРЕХОДНИК М X F

156823	1/4" NPT(M) x 1/4" NPT(F)		690		СТАЛЬ
157705	1/4" NPT(M) x 3/8" NPSM(F)		515		СТАЛЬ
190451	1/2" NPT(M) x 1/2" NPSM(F)		206		СТАЛЬ

ПРЯМОЕ ПОВОРОТНОЕ СОЕДИНЕНИЕ F X F

159153	1/4" NPT(F) x 3/8" NPT(F)		515		СТАЛЬ
156173	3/8" NPSM(F) x 1/4" NPT(F)		510		СТАЛЬ
161077	1/2" NPT(F) x 3/8" NPSM(F)		240		СТАЛЬ
155865	1/2" NPSM(F) x 1/2" NPT(F)		500		СТАЛЬ

ШЕСТИГРАННЫЙ НИППЕЛЬ

ПРЯМОЙ НИППЕЛЬ М X М

162453	1/4" NPSM(F) x 1/4" NPT NPSM		515		СТАЛЬ
156971	1/4" NPT x 1/4" NPT		515		СТАЛЬ
156849	3/8" NPT x 3/8" NPT		500		СТАЛЬ
196178	3/8" NPSM x 3/8" NPT		350		НИКЕЛИРОВАННАЯ СТАЛЬ
157350	3/8" NPT x 1/4" NPT		413		СТАЛЬ
158491	1/2" NPT x 1/2" NPT		510		СТАЛЬ

Поворотные шарниры, переходники и ниппели

КАТАЛОЖНЫЙ НОМЕР	ОПИСАНИЕ	РЕЗЬБА	МАКСИМАЛЬНОЕ РАБОЧЕЕ ДАВЛЕНИЕ – БАР	МАТЕРИАЛ ИЗГОТОВЛЕНИЯ УПЛОТНЕНИЯ	МАТЕРИАЛ ИЗГОТОВЛЕНИЯ ПОВОРОТНОГО ШАРНИРА
РЕДУКЦИОННЫЙ НИППЕЛЬ					
М X М					
191872	1/8" NPT x 1/4" NPSM		345		СТАЛЬ
165274	1/4" NPT x 11/16" - 27 UNS		345		СТАЛЬ
164856	3/8" NPT x 1/4" NPT		550		SS
164672	3/8" NPT x 1/4" NPSM		413		СТАЛЬ
196177	3/8" NPT x 1/4" NPSM		415		НИКЕЛИРОВАННАЯ СТАЛЬ
161800	3/4" NPT x 3/8" NPSM		275		СТАЛЬ
196142	3/4" NPT x 1/2" NPT		345		СТАЛЬ
158979	1/2" NPT x 3/8" NPT		375		НИКЕЛИРОВАННАЯ СТАЛЬ
159239	1/2" NPT x 3/8" NPT		510		СТАЛЬ

ПЕРЕХОДНИКИ

М X F					
244825	1/4" NPT, 7/8" - 14 UNP		230		СТАЛЬ
104969	1/2" NPT x 3/4" NPT		275		СТАЛЬ
181085	7/8" NPT - 14 UNF, 11/16" NPT - 16 UNEF пистолет-распылитель - соплодержатель Graco		345		СТАЛЬ
181084	7/8" - 14 UNF, 3/4" NPT		345		СТАЛЬ
164120	11/16" - 16 UNEF, 3/4" NPT 7/8" - 14 UNF-2B пистолет-распылитель Graco - соплодержатель		345		СТАЛЬ
159841	1/4" NPT(F) x 3/8" NPT(M)		345		СТАЛЬ

ТРУБНЫЕ ТРОЙНИКИ

F X F X M					
106228	2 X 1/4" NPT(F) x 1/4" NPT(M)		210		ЛАТУНЬ
108673	2 X 3/8" NPT(F) x 3/8" NPT(M)		275		SS
111337	2 X 3/4" NPT(F) x 3/4" NPT(M)		275		СТАЛЬ

ШАРОВЫЕ КЛАПАНЫ

239280	1/4" NPT(M, с обеих сторон)		350		ЛЮМИНЕСЦЕНТНЫЙ ЭЛАСТОМЕР
238694	3/8" NPT(M, с обеих сторон)		350		PTFE / НЕРЖАВЕЮЩАЯ СТАЛЬ
223522	1/4" NPT(M) x ЗАГЛУШКА С ОТВЕРСТИЕМ		350		ЛЮМИНЕСЦЕНТНЫЙ ЭЛАСТОМЕР
224441	3/8" NPT(M) x ЗАГЛУШКА С ОТВЕРСТИЕМ		350		ЛЮМИНЕСЦЕНТНЫЙ ЭЛАСТОМЕР
238967	3/8" NPT(M) (МВЕ)		350		PTFE С РЕЕК СЕДЛОМ

Запасные детали

LINELAZER - ROADPAK

КРАТКОЕ ОПИСАНИЕ

	LINELAZER 1000	LINELAZER 3400	LINELAZER V 3900	LINELAZER V 5900	LINELAZER 130H5	LINELAZER V 200H5	LINELAZER V 250SPS/DC	LINELAZER V 250mm 98:2	ROADPAK
НАСОСНЫЙ БЛОК	247731	246428	277069	277070	248748	277068	277068	277068	287834
РЕМКОМПЛЕКТ УПЛОТНЕНИЙ	244194	244194	248212	248213	288471	246341	246341	246341	287835
КАРБИДНОЕ СЕДЛО	246429	246429	239922	244199	244199	240918	240918	240918	287838
ШТОК НАСОСА	24W617	249125	248206	248207	288479	249000	249000	249000	287832
РУКАВ НАСОСА	24W619	243176	248209	248210	248210	240921	240921	240921	287833
РЕМКОМПЛЕКТ ФИЛЬТРА	-	287685	288100	288100	248749	288100	24N517	24N517	-
РЕМКОМПЛЕКТ МУФТЫ СЦЕПЛЕНИЯ	-	241109	241109	241113	-	-	-	-	-
КОРПУС ВЕДУЩЕЙ ШЕСТЕРНИ	-	287376	287463	287465	-	-	-	-	-
КОРПУС ПРИВОДА	-	-	287467	287469	-	-	-	-	-
ДАТЧИК РАССТОЯНИЯ	-	-	15K357	15K357	-	15K357	15K357	15K357	-
ГИДРАВЛИЧЕСКАЯ ТЯГА/ПОРШЕНЬ/ РЕМКОМПЛЕКТ КОЛПАЧКА	-	-	-	-	288735	288754	288754	288754	-
РЕМКОМПЛЕКТ ГИДРОМОТОРА	-	-	-	-	288758	248021	248021	248021	-
РЕМКОМПЛЕКТ УПЛОТНЕНИЙ ГИДРОМОТОРА	-	-	-	-	246174	246174	246174	246174	287870
ГИДРАВЛИЧЕСКИЙ НАСОС	-	-	-	-	288733	287179	16X083	16X083	24J517
СМЕШИВАЮЩИЙ БЛОК В СБОРЕ	-	-	-	-	-	-	-	17H095	-
ВСПОМОГАТЕЛЬНЫЙ НАСОС ВРО В СБОРЕ	-	-	-	-	-	-	-	17H093	-
ПОДШИПНИК И ГИБКИЙ ШЛАНГ ДЛЯ ВСПОМОГАТЕЛЬНОГО НАСОСА ВРО	-	-	-	-	-	-	-	16P185	-
РЕМКОМПЛЕКТ ДОННОГО ОБРАТНОГО КЛАПАНА ВСПОМОГАТЕЛЬНОГО НАСОСА ВРО	-	-	-	-	-	-	-	16N961	-
РЕМКОМПЛЕКТ УПЛОТНЕНИЯ ГОРЛОВИНЫ ВСПОМОГАТЕЛЬНОГО НАСОСА ВРО	-	-	-	-	-	-	-	16N963	-
РЕМКОМПЛЕКТ ПОРШНЯ ВСПОМОГАТЕЛЬНОГО НАСОСА ВРО	-	-	-	-	-	-	-	16N964	-

Запасные детали

LINEDRIVER/GRINDLAZER

КРАТКОЕ ОПИСАНИЕ

	LINEDRIVER 160	LINEDRIVER 200HD	GRINDLAZER 270	GRINDLAZER 390	GRINDLAZER 630
РЕМКОМПЛЕКТ МУФТЫ СЦЕПЛЕНИЯ	-	247631	24H324	24H324	24H323
ГИДРАВЛИЧЕСКИЙ НАСОС	247930	-	-	-	-

THERMOLAZER

КРАТКОЕ ОПИСАНИЕ

	THERMOLAZER 200tc	THERMOLAZER 300tc	THERMOLAZER ProMelt
ТЕРМОРЕГУЛЯТОР	17B232	24C397	24J569
РЕМКОМПЛЕКТ КЛАПАНА УПРАВЛЕНИЯ	24J574	24J575	24J574
РЕМКОМПЛЕКТ ТЕРМОЭЛЕМЕНТА	122944	122944	122944
РЕМКОМПЛЕКТ ГАЗОВОГО КЛАПАНА	17B233	16F638	16F638
РЕМКОМПЛЕКТ ВОСПЛАМЕНИТЕЛЯ	-	123085	123085
РЕМКОМПЛЕКТ ЭЛЕКТРОДОВ	127255	127255	127255
ПОЛНЫЙ РЕМКОМПЛЕКТ КЛАПАНА УПРАВЛЕНИЯ/ ТЕРМОЭЛЕМЕНТА	-	-	24T749

КРАТКОЕ ОПИСАНИЕ

	Пистолет-распылитель Flex 248157	Одинарного действия Краско-распылитель 238377	Двойного действия Краско-распылитель 24G980	Одинарного действия Пистолет-распылитель для стеклошариков 238338	Двойного действия Пистолет-распылитель для стеклошариков 24G979
РЕМКОМПЛЕКТ ИГЛЫ ПИСТОЛЕТА-РАСПЫЛИТЕЛЯ	235474	238399	238399	238340	238340

▶ ГАРАНТИЙНЫЕ ОБЯЗАТЕЛЬСТВА

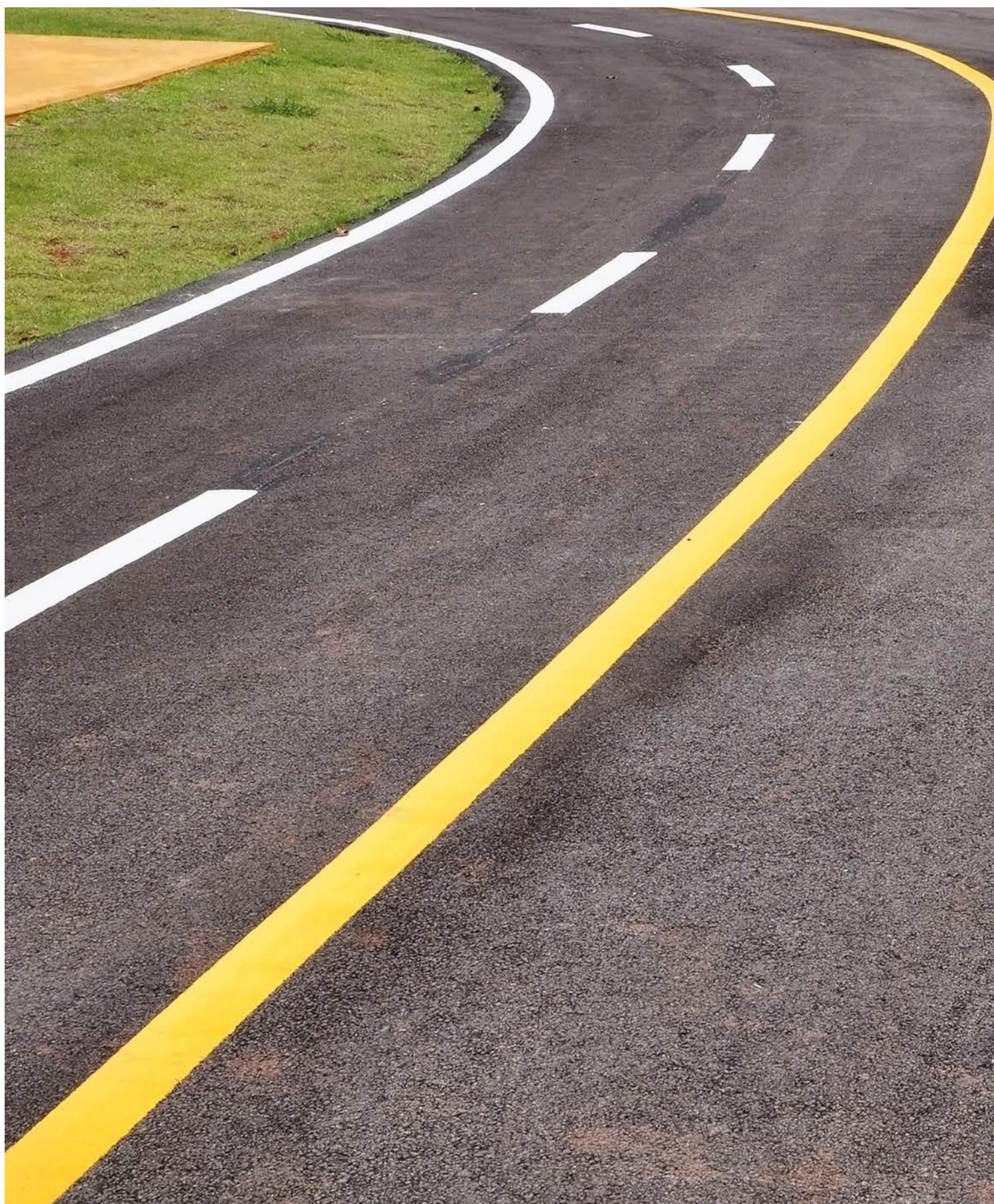



Гарантия

5 ЛЕТ	2 ГОДА	1 ГОД
УСТАНОВКИ		
ТЕЛЕЖКА	БЛОК УПРАВЛЕНИЯ И КОМПОНЕНТЫ	ЖИДКОСТНАЯ СЕКЦИЯ
СИСТЕМА ПРИВОДА	ЭЛЕКТРИЧЕСКИЕ КОМПОНЕНТЫ	ГИДРАВЛИЧЕСКИЕ УЗЛЫ
НЕРЕГУЛИРУЕМЫЕ УЗЛЫ ГИДРОМОТОРА	МУФТА СЦЕПЛЕНИЯ	ТОПЛИВНЫЕ УЗЛЫ
	НЕРЕГУЛИРУЕМЫЕ УЗЛЫ НАСОСНОГО БЛОКА	

АКСЕССУАРЫ

КОРПУСА ПИСТОЛЕТОВ-РАСПЫЛИТЕЛЕЙ И ПРИНАДЛЕЖНОСТИ

ИЗНАШИВАЕМЫЕ ДЕТАЛИ

Гарантия, предоставляемая компанией Graco, не распространяется на изнашиваемые детали: сопла, фильтры, рукава, штоки, уплотнения, ремкомплекты, седла, шары, щетки, каретки,....

ПРОЧИЕ ГАРАНТИЙНЫЕ ОБЯЗАТЕЛЬСТВА

Гарантия на детали, произведенные не компанией Graco, предоставляется компанией-производителем этих деталей: бензиновые двигатели, шланги и батареи. Гарантия компании Graco на производственные дефекты - 1 год. Более подробную информацию об условиях предоставления гарантии (гарантийные обязательства, стоимость перевозки, условия возврата, и т.д.) см. в «Синей Книге» (форма № В0170).



Общая информация о компании GRACO

Основанная в 1926 году, компания Graco является мировым лидером в производстве оборудования для работы с широким спектром материалов. Продукция компании Graco применяется для транспортировки, измерения, контроля и распыления широкого диапазона жидкостей и вязких материалов, используемых в разных областях промышленности и на транспорте.

Успешная работа компании основана на постоянном стремлении к техническому совершенствованию, высоком качестве производства и безупречной работе службы поддержки клиентов. Тесно сотрудничая с высококвалифицированными дистрибьюторами, компания Graco предлагает системы, продукты и технологии, устанавливающие стандарты в различных областях применения. Компания Graco предлагает оборудование для окраски, нанесения защитных покрытий, смазки, рециркуляции краски, нанесения высоковязких мастик и герметиков, а также для электростатического нанесения. Постоянные инвестиции в развитие продукции позволяют Graco предлагать все новые и новые инновационные решения для любых рынков.

АДРЕСА КОМПАНИИ GRACO

ПОЧТОВЫЙ АДРЕС

P.O. Box 1441
Minneapolis, MN 55440-1441
Тел.: 612-623-6000
Факс: 612-623-6777

АМЕРИКА

МИННЕСОТА

Штаб-квартира
Graco Inc.
88 -11th Avenue N.E.
Minneapolis, MN 55413

ЕВРОПА

БЕЛЬГИЯ

Штаб-квартира, Европа
Graco Distribution BVBA
Industrieterrein-Oude Bunders
Slakweidestraat 31
3630 Maasmechelen
Бельгия
Тел.: 32 89 770 700
Факс: 32 89 770 777

АЗИЯ, ТИХООКЕАНСКИЙ РЕГИОН

АВСТРАЛИЯ

Graco Australia Pty Ltd.
Suite 17, 2 Enterprise Drive Bundoora,
Victoria 3083
Австралия
Тел.: 61 3 9468 8500
Факс: 61 3 9468 8599

КИТАЙ

Graco Hong Kong Ltd.
Shanghai Representative Office
Building 7
1029 Zhongshan Road South Huangpu
District
Shanghai 200011
КНР
Тел.: 86 21 649 50088
Факс: 86 21 649 50077

ИНДИЯ

Graco Hong Kong Ltd.
India Liaison Office
Room 432, Augusta Point
Regus Business Centre 53
Golf Course Road
Gurgaon, Haryana
India 122001
Тел.: 91 124 435 4208
Факс: 91 124 435 4001

ЯПОНИЯ

Graco K.K.
1-27-12 Hayabuchi
Tsuzuki-ku
Yokohama City, Japan 2240025
Тел.: 81 45 593 7300
Факс: 81 45 593 7301

КОРЕЯ

Graco Korea Inc.
38, Samsung 1-ro 1-gil
Hwaseong-si, Gyeonggi-do, 18449
Republic of Korea
Тел: 82 31 8015 0961
Fax: 82 31 613 9801

Вся представленная в данном документе информация основана на последних сведениях о продукте, доступных на момент публикации.
Компания Graco оставляет за собой право на внесение изменений без предварительного уведомления.

Система менеджмента качества компании Graco сертифицирована в соответствии с ISO 9001.



Европа
+32 89 770 700
ФАКС +32 89 770 777
WWW.GRACO.COM