

**greenworks**<sup>®</sup>  
COMMERCIAL

**ГРИНВОРКС**<sup>®</sup>  
КОММЕРШЛ

2009707  
(OCS800)

RU

АККУМУЛЯТОРНАЯ ЦЕПНАЯ ПИЛА 82V  
РУКОВОДСТВО ПОЛЬЗОВАТЕЛЯ

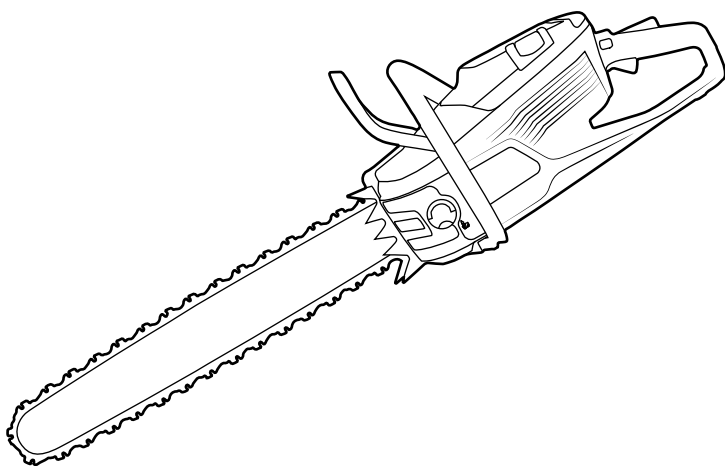



<b>1</b>	<b>ВВЕДЕНИЕ</b> .....	<b>2</b>	4.6	РАБОЧИЙ ХОД ВВЕРХ И ВНИЗ	12
1.1	ОПИСАНИЕ ПРОДУКЦИИ .....	2	4.7	ВАЛКА ДЕРЕВА .....	12
1.2	ПРЕДПОЛАГАЕМОЕ ИСПОЛЬЗОВАНИЕ	2	4.8	ОБРЕЗКА СУЧЬЕВ .....	14
1.3	ОБЗОР ИНСТРУМЕНТА .....	2	4.9	РАСКРЯЖЕВКА БРЕВНА	15
1.4	ОБОЗНАЧЕНИЯ НА ИНСТРУМЕНТЕ	2	<b>5</b>	<b>ТЕХНИЧЕСКОЕ ОБСЛУЖИВАНИЕ</b>	<b>16</b>
<b>2</b>	<b>БЕЗОПАСНОСТЬ</b> .....	<b>2</b>	5.1	ОСМОТР БАТАРЕИ И ЗАРЯДНОГО УСТРОЙСТВА .....	16
2.1	ОПРЕДЕЛЕНИЯ МЕР БЕЗОПАСНОСТИ	2	5.2	ОЧИСТКА ИНСТРУМЕНТА, БАТАРЕИ И ЗАРЯДНОГО УСТРОЙСТВА	16
2.2	ОБЩИЕ ПРЕДУПРЕЖДЕНИЯ ПО ТЕХНИКЕ БЕЗОПАСНОСТИ ПРИ РАБОТЕ С ЭЛЕКТРОИНСТРУМЕНТОМ	3	5.3	РЕГУЛИРОВКА НАТЯЖЕНИЯ ЦЕПИ	16
2.3	ПРЕДУПРЕЖДЕНИЯ О БЕЗОПАСНОСТИ ПРИ РАБОТЕ С ЦЕПНОЙ ПИЛОЙ	5	5.4	ОБСЛУЖИВАНИЕ ПИЛЬНОЙ ЦЕПИ	17
2.4	ПРЕДОТВРАЩЕНИЕ ОТДАЧИ НА ОПЕРАТОРА .....	6	5.5	ОБСЛУЖИВАНИЕ ПИЛЬНОЙ ШИНЫ	18
2.5	УРОВНИ РИСКА .....	6	5.6	ЧИСТКА ИНСТРУМЕНТА	19
2.6	ПЕРЕРАБОТКА	6	<b>6</b>	<b>ГРАФИК ТЕХНИЧЕСКОГО ОБСЛУЖИВАНИЯ</b> .....	<b>19</b>
<b>3</b>	<b>СБОРКА</b> .....	<b>7</b>	<b>7</b>	<b>ТРАНСПОРТИРОВКА, ХРАНЕНИЕ И УТИЛИЗАЦИЯ</b> .....	<b>20</b>
3.1	УСТАНОВКА ПИЛЬНОЙ ШИНЫ И ПИЛЬНОЙ ЦЕПИ .....	7	7.1	ТРАНСПОРТИРОВКА И ХРАНЕНИЕ	20
<b>4</b>	<b>ЭКСПЛУАТАЦИЯ</b> .....	<b>8</b>	7.2	УТИЛИЗАЦИЯ АККУМУЛЯТОРА, ЗАРЯДНОГО УСТРОЙСТВА И ИНСТРУМЕНТА .....	20
4.1	ПЕРЕД ИСПОЛЬЗОВАНИЕМ ИНСТРУМЕНТА .....	8	<b>8</b>	<b>ПОИСК И УСТРАНЕНИЕ НЕИСПРАВНОСТЕЙ</b> .....	<b>20</b>
4.2	ЗАПУСК ИНСТРУМЕНТА	10	<b>9</b>	<b>ТЕХНИЧЕСКИЕ ХАРАКТЕРИСТИКИ</b> .....	<b>22</b>
4.3	ОСТАНОВКА ИНСТРУМЕНТА	10	<b>10</b>	<b>КОМБИНАЦИИ ПИЛЬНЫХ ШИН И ПИЛЬНЫХ ЦЕПЕЙ</b> .....	<b>22</b>
4.4	ФУНКЦИЯ ИНДИКАТОРА ПРЕДУПРЕЖДЕНИЯ	10			
4.5	ОТДАЧА	11			

# 1 ВВЕДЕНИЕ

## 1.1 ОПИСАНИЕ ПРОДУКЦИИ

Настоящий инструмент представляет собой цепную пилу с электрическим двигателем, работающую от аккумулятора.

Мы стремимся постоянно совершенствовать наши инструменты и оставляем за собой право вносить изменения в конструкцию и внешний вид без предварительного уведомления.

## 1.2 ПРЕДПОЛАГАЕМОЕ ИСПОЛЬЗОВАНИЕ

Настоящий инструмент предназначен для обрезки веток, стволов, бревен и брусьев диаметром, определяемым длиной реза пильной шины. Он предназначен только для резки древесины.

## 1.3 ОБЗОР ИНСТРУМЕНТА

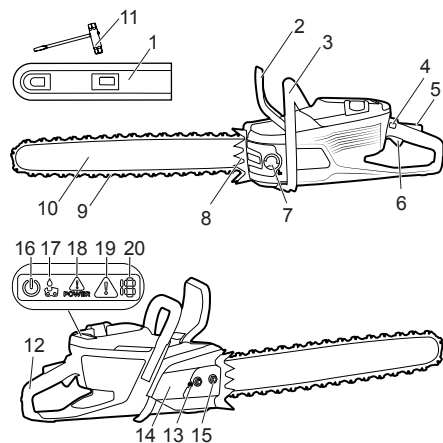

- |   |                             |
|---|-----------------------------|
| 1 Защитный чехол пильной шины           | 12 Задняя рукоятка          |
| 2 Передний защитный щиток / тормоз цепи | 13 Винт натяжения цепи      |
| 3 Передняя рукоятка                     | 14 Крышка пильной шины      |
| 4 Главный выключатель питания           | 15 Гайка крепления          |
| 5 Рычаг разблокировки курка-выключателя | 16 Индикатор питания        |
| 6 Курок-выключатель                     | 17 Индикатор наличия масла  |
| 7 Крышка масляного бака                 | 18 Индикатор мощности       |
| 8 Упоры                                 | 19 Индикатор предупреждения |
| 9 Пильная цепь                          | 20 Код ошибки               |
| 10 Пильная шина                         |                             |
| 11 Т-образный ключ                      |                             |

## 1.4 ОБОЗНАЧЕНИЯ НА ИНСТРУМЕНТЕ

Обозначение	Объяснение
	Постоянный ток — Тип или характеристика тока.
	Важные меры предосторожности.
	Перед эксплуатацией инструмента внимательно прочтите и поймите все инструкции, а также следуйте всем предупреждениям и указаниям по технике безопасности.
	При работе с настоящим инструментом всегда надевайте защитные очки с боковыми экранами, соответствующими стандарту ANSI Z87.1, и средства защиты органов слуха, соответствующие стандарту ANSI S3.19.
	Не допускайте попадания инструмента под дождь или во влажную среду.
	Всегда держите инструмент обеими руками.
	ОПАСНО! Будьте осторожны с отдачей.
	Не подпускайте посторонних на расстоянии не менее 50 футов (15 м).

*Примечание: Другие обозначения/наклейки на инструменте относятся к требованиям сертификации.*

## 2 БЕЗОПАСНОСТЬ

### 2.1 ОПРЕДЕЛЕНИЯ МЕР БЕЗОПАСНОСТИ

Предупреждения, предостережения и примечания используются для указания особенно важных частей руководства.

<b>▲ ВНИМАНИЕ</b>
<b>НЕСОБЛЮЖДЕНИЕ УКАЗАНИЙ РУКОВОДСТВА МОЖЕТ ПРИВЕСТИ К ТРАВМАМ ИЛИ ЛЕТАЛЬНОМУ ИСХОДУ ДЛЯ ОПЕРАТОРА ИЛИ НАХОДЯЩИХСЯ РЯДОМ ЛИЦ.</b>

## ▲ ОСТОРОЖНО

**ПРИ НЕСОБЛЮДЕНИИ УКАЗАНИЙ РУКОВОДСТВА СУЩЕСТВУЕТ РИСК ПОВРЕЖДЕНИЯ ИНСТРУМЕНТА, ПРОЧИХ МАТЕРИАЛОВ ИЛИ ПРИЛЕГАЮЩЕЙ ТЕРРИТОРИИ.**

*Примечание: Используется для предоставления дополнительной информации, необходимой в конкретной ситуации.*

## 2.2 ОБЩИЕ ПРЕДУПРЕЖДЕНИЯ ПО ТЕХНИКЕ БЕЗОПАСНОСТИ ПРИ РАБОТЕ С ЭЛЕКТРОИНСТРУМЕНТОМ

### ▲ ВНИМАНИЕ

**Ознакомьтесь со всеми предупреждениями, инструкциями, иллюстрациями и техническими характеристиками, прилагаемыми к данному электроинструменту.**

*Несоблюдение всех приведенных ниже инструкций может привести к поражению электрическим током, пожару и/или серьезным травмам.*

**Сохраните все предупреждения и инструкции для обращения к ним в будущем.**

*Термин «электроинструмент» в предупреждениях относится к инструменту с питанием от сети (проводному) или от аккумуляторной батареи (беспроводному).*

### 2.2.1 БЕЗОПАСНОСТЬ РАБОЧЕЙ ЗОНЫ

- Поддерживайте чистоту и хорошее освещение рабочей зоны. Захламленные или темные места могут стать причиной несчастных случаев.
- Запрещается эксплуатировать электроинструменты во взрывоопасной атмосфере, например, в присутствии воспламеняющихся жидкостей, газов или пыли. Электроинструменты создают искры, которые могут воспламенить пыль или пары.
- Не допускайте присутствия детей и посторонних лиц во время работы с электроинструментами. Отвлекающие факторы могут привести к потере контроля за инструментом.

### 2.2.2 ЭЛЕКТРОБЕЗОПАСНОСТЬ

- Вилки электроинструмента должны быть совместимы с розеткой. Запрещается вносить какие-либо изменения в конструкцию вилки. Не используйте адаптерные вилки с заземленными электроинструментами. *Использование вилок без изменений и соответствующих розеток снижает риск поражения электрическим током.*

- Не допускайте прикосновения частей тела к заземленным или зануленным поверхностям, таким как трубы, радиаторы, печи и холодильники. *Существует повышенный риск поражения электрическим током, если ваше тело заземлено.*
- Не допускайте попадания электроинструментов под дождь или во влажную среду. *Попадание воды внутрь электроинструмента повышает риск поражения электрическим током.*
- Используйте шнур не по назначению. Запрещается использовать шнур для переноски, вытягивания или отключения электроинструмента от сети. Держите шнур вдали от источников тепла, масел, острых краев и движущихся частей. *Поврежденные или спутанные шнуры повышают риск поражения электрическим током.*
- При эксплуатации электроинструментов на открытом воздухе используйте удлинитель, подходящий для использования вне помещений. *Использование шнура, подходящего для использования вне помещений, снижает риск поражения электрическим током.*
- Если эксплуатация электроинструмента во влажном помещении неизбежна, используйте источник питания С ЗАЩИТНЫМ ОТКЛЮЧЕНИЕМ (УЗО). *Использование УЗО снижает риск поражения электрическим током.*

### 2.2.3 ЛИЧНАЯ БЕЗОПАСНОСТЬ

- Будьте бдительны, следите за своими действиями и руководствуйтесь здравым смыслом при работе с электроинструментом. Не используйте электроинструмент, находясь в утомленном состоянии или под воздействием наркотиков, алкоголя или лекарств. *Невнимательность при работе с электроинструментом может привести к серьезному вреду здоровью.*
- Используйте средства индивидуальной защиты. Всегда используйте средства защиты глаз. *Защитные средства, такие как противопылевая маска, нескользящая обувь, каска или средства защиты органов слуха, используемые в соответствующих условиях, помогут снизить вред здоровью.*
- Предотвратите непреднамеренное включение. Перед подключением к источнику питания и/или аккумуляторной батарее, а также перед перемещением или переноской инструмента убедитесь, что выключатель находится в выключенном положении. *Переноска инструментов с электрическим приводом с пальцем на выключателе или подача на них напряжения*

при включенном выключателе — все это чревато несчастными случаями.

- **Перед включением электроинструмента уберите с него все регулировочные или гаечные ключи.** *Гаечный или любой ключ, оставленный на вращающейся части электроинструмента, может привести к причинению вреда здоровью.*
- **Следите за текущей ситуацией.** **Поддерживайте правильное положение ног и равновесие на протяжении всего времени.** *Это позволяет обеспечить лучший контроль над электроинструментом в непредвиденных ситуациях.*
- **Одевайтесь соответствующим образом. Не надевайте свободную одежду или украшения. Не допускайте приближения волос, одежды и перчаток к движущимся частям.** *Свободная одежда, украшения или длинные волосы могут запутаться в движущихся частях.*
- **Если предусмотрены устройства для подключения систем удаления и сбора пыли, убедитесь, что они подключены и используются надлежащим образом.** *Использование системы сбора пыли может снизить опасность, связанную с пылью.*
- **Не допускайте ситуаций, когда привычное использование инструментов приводит к самоуспокоению и игнорированию принципов безопасности.** *Неосторожное действие может привести к серьезным травмам в течение доли секунды.*

## **2.2.4 ИСПОЛЬЗОВАНИЕ И ОБСЛУЖИВАНИЕ ЭЛЕКТРОИНСТРУМЕНТОВ С АККУМУЛЯТОРНЫМ ИСТОЧНИКОМ ПИТАНИЯ**

- **Не прилагайте усилий к электроинструменту.** **Используйте подходящий электроинструмент для вашей задачи.** *Правильно подобранный электроинструмент позволит лучше и безопаснее выполнять работу с той скоростью, для которой оно было разработано.*
- **Не используйте электроинструмент, если выключатель перестал включаться и выключаться.** *Любой электроинструмент, который нельзя включить или выключить с помощью выключателя, опасно и подлежит ремонту.*
- **Перед выполнением любых настроек, заменой комплектующих или хранением электроинструмента отсоедините вилку от источника питания и/или извлеките аккумуляторную батарею из электроинструмента.** *Такие превентивные*

*меры безопасности снижают риск случайного запуска электроинструмента.*

- **Храните неиспользуемый электроинструмент в недоступном для детей месте и не допускайте к нему лиц, не знакомых с электроинструментом или настоящим руководством.** *Электроинструмент опасен в руках неподготовленных пользователей.*
- **Обеспечьте обслуживание электроинструментов.** **Проверьте отсутствие смещения или заклинивания движущихся частей, полочки деталей и любых других условий, которые могут повлиять на работу электроинструмента.** **В случае повреждения перед использованием отремонтируйте электроинструмент.** *Многие несчастные случаи происходят из-за недостаточного обслуживания.*
- **Следите за чистой и острой режущих инструментов.** *Правильно обслуживаемые режущие инструменты с острыми режущими кромками менее склонны к заклиниванию и ими легче управлять.*
- **Используйте электроинструменты, комплектующие, режцы и т.д. в соответствии с настоящим руководством, с учетом условий работы и выполняемых работ.** *Использование электроинструмента не по назначению может привести к возникновению опасной ситуации.*
- **Поддерживайте рукоятки и поверхности захвата в сухом, чистом и обезжиренном состоянии.** *Скользкие рукоятки и поверхности захвата не позволяют безопасно обращаться с инструментом и контролировать его в непредвиденных ситуациях.*

## **2.2.5 ИСПОЛЬЗОВАНИЕ И ОБСЛУЖИВАНИЕ ИНСТРУМЕНТОВ С АККУМУЛЯТОРНЫМ ИСТОЧНИКОМ ПИТАНИЯ**

- **Выполняйте подзарядку только с помощью зарядного устройства, указанного производителем.** *Зарядное устройство, подходящее для одного типа аккумуляторных батарей, может создать опасность возгорания при использовании с другим типом батарей.*
- **Используйте электроинструмент только со специально предназначенными для этого аккумуляторными батареями.** *Использование любых других аккумуляторных батарей может привести к травмам и возгоранию.*
- **Когда аккумуляторная батарея не используется, не допускайте попадания на**

- нее металлических предметов, таких как скрепки, монеты, ключи, гвозди, шурупы или другие мелкие предметы, которые могут замкнуть одну клемму на другую. *Замыкание клемм аккумуляторной батареи может привести к ожогам или возгоранию.*
- **В неблагоприятных условиях из батареи может вытекать жидкость; избегайте контакта с ней. При случайном контакте промойте водой. При попадании жидкости в глаза дополнительно обратитесь за медицинской помощью. Жидкость, вытекающая из батареи, может вызвать раздражение или ожоги.**
- **Не используйте поврежденную или подвергшуюся изменениям аккумуляторную батарею. Поврежденные или подвергшиеся изменениям батареи могут вести себя непредсказуемо, что может привести к пожару, взрыву или травмам.**
- **Не подвергайте аккумуляторную батарею или электроинструмент воздействию огня или высокой температуры. Воздействие огня или температуры выше 130°C может привести к взрыву.**
- **Следуйте всем инструкциям по зарядке и не заряжайте аккумуляторную батарею или электроинструмент вне температурного диапазона, указанного в инструкции. Неправильная зарядка или зарядка при температуре, выходящей за пределы указанного диапазона, может повредить батарею и повысить риск возгорания.**
- **Всегда держите цепную пилу правой рукой за заднюю рукоятку, а левой — за переднюю. Удерживание цепной пилы в руках в перевернутом положении повышает риск причинения вреда здоровью и категорически запрещено.**
- **Держите цепную пилу только за изолированные рукоятки захвата, так как пильная цепь может задеть скрытую проводку. Пильные цепи, соприкасающиеся с токоведущим проводом, могут привести к тому, что открытые металлические части цепной пилы окажутся под напряжением, и оператор может получить удар током.**
- **Используйте средства защиты глаз. Рекомендуется использовать дополнительные средства защиты для органов слуха, головы, рук, ног и ступней. Соответствующее защитное оборудование снижает вред здоровью от летящих обломков или случайного контакта с пильной цепью.**
- **Не работайте с цепной пилой на дереве, на лестнице, с крыши или любой неустойчивой опоры. Эксплуатация цепной пилы таким образом может привести к серьезному вреду здоровью.**
- **Всегда опирайтесь на надежную и ровную поверхность и работайте с цепной пилой только стоя на ней. Скользкие или неустойчивые поверхности могут привести к потере равновесия или контроля над цепной пилой.**
- **При обрезке сучьев, находящихся в натянутом состоянии, будьте внимательны, чтобы не спровоцировать их отскок. При ослаблении напряжения в волокнах древесины находящаяся под натяжением ветвь может ударить оператора и/или вывести цепную пилу из-под контроля.**
- **Будьте предельно осторожны при обрезке кустарника и саженцев. Тонкий материал может зацепиться за пильную цепь и ударить по ней или привести к нарушению равновесия.**
- **Переносите цепную пилу за переднюю рукоятку в выключенном состоянии и подальше от тела. При транспортировке или хранении цепной пилы всегда устанавливайте защитный чехол пильной шины. Правильное обращение с цепной пилой снижает вероятность случайного контакта с движущейся пильной цепью.**
- **Следуйте инструкциям по смазке, натяжению цепи и замене шины и цепи. Неправильно натянутая или смазанная цепь может либо порваться, либо увеличить вероятность отдачи.**
- **Только для распиловки древесины. Не используйте цепную пилу не по**

## 2.2.6 ОБСЛУЖИВАНИЕ

- **Поручите обслуживание вашего инструмента квалифицированному специалисту, использующему только оригинальные запасные части. Это позволит обеспечить безопасность инструмента.**
- **Никогда не обслуживайте поврежденные аккумуляторные батареи. Обслуживание аккумуляторных батарей должно производиться только производителем или авторизованными сервисными центрами.**

## 2.3 ПРЕДУПРЕЖДЕНИЯ О БЕЗОПАСНОСТИ ПРИ РАБОТЕ С ЦЕПНОЙ ПИЛОЙ

- **Во время работы цепной пилы не допускайте приближения любых частей тела к пильной цепи. Перед запуском цепной пилы убедитесь, что пильная цепь ни с чем не соприкасается. Невнимательность при работе с цепной пилой может привести к захвату одежды или туловища пильной цепью.**
- **Только для распиловки древесины. Не используйте цепную пилу не по**

назначению. Например: не используйте цепную пилу для резки металла, пластика, кирпичной кладки или недревесных строительных материалов. *Использование цепной пилы не по назначению может привести к возникновению опасной ситуации.*

- Не пытайтесь валить дерево, пока не оцените риски и не узнаете, как их избежать. При валке дерева оператор или посторонние лица могут получить серьезные травмы.
- При очистке застрявшего материала, хранении и обслуживании цепной пилы следуйте всем инструкциям. Убедитесь, что выключатель выключен, а аккумуляторная батарея извлечена. *Неожиданное срабатывание цепной пилы при расчистке застрявшего материала или обслуживании может привести к серьезному вреду здоровью.*

## 2.4 ПРЕДОТВРАЩЕНИЕ ОТДАЧИ НА ОПЕРАТОРА

Отдача может возникнуть, когда нос или кончик пильной шины касается какого-либо предмета, или когда дерево закрывается и зажимает пильную цепь в пропилах.

Контакт кончика в некоторых случаях может вызвать внезапную обратную реакцию, в результате чего пильная шина поднимается вверх и возвращается к оператору.

При защемлении пильной цепи в верхней части пильной шины последняя может резко отскочить в сторону оператора.

Любая из этих реакций может привести к потере контроля над пилой, что может стать причиной серьезного вреда здоровью. Не полагайтесь исключительно на встроенные в пилу защитные устройства. Как пользователь цепной пилы, вы должны предпринять ряд мер, чтобы избежать несчастных случаев и травм.

Отдача является результатом неправильного использования инструмента и/или неправильных рабочих процедур или условий, и ее можно избежать, приняв надлежащие меры предосторожности, указанные ниже:

- **Держите пилу крепко, обхватив рукоятки цепной пилы большими пальцами, при этом обе руки должны быть на пиле, а корпус и руки расположены так, чтобы противостоять силе отдачи.**

При соблюдении надлежащих мер предосторожности оператор может контролировать силу отдачи. Не выпускайте цепную пилу из рук.



- **Следите за текущей ситуацией и не режьте выше уровня плеч.** Это позволяет предотвратить непреднамеренное касание

кончиком пилы и лучше контролировать цепную пилу в неожиданных ситуациях.

- **Используйте только запасные шины и цепи, указанные производителем.** Неправильная замена шин и цепей может привести к поломке цепи и/или отдаче.
- **Следуйте инструкциям производителя по заточке и обслуживанию пильной цепи.** Уменьшение высоты глубиномера может привести к увеличению отдачи.

## 2.5 УРОВНИ РИСКА

Следующие сигнальные слова и их значения предназначены для объяснения уровней риска, связанных с этим устройством.

ОБОЗНАЧЕНИЕ	СИГНАЛ	ЗНАЧЕНИЕ
	ОПАСНО	Указывает на неизбежно опасную ситуацию, которая, если ее не предотвратить, приведет к летальному исходу или серьезным травмам.
	ВНИМАНИЕ	Указывает на потенциально опасную ситуацию, которая, если ее не предотвратить, может привести к летальному исходу или серьезным травмам.
	ОСТОРОЖНО	Указывает на потенциально опасную ситуацию, которая, если ее не предотвратить, может привести к травмам легкой или средней тяжести.
	ОСТОРОЖНО	(Без символа предупреждения о безопасности) Указывает на ситуацию, которая может привести к повреждению имущества.

## 2.6 ПЕРЕРАБОТКА



Раздельный сбор. Запрещается выбрасывать вместе с обычными бытовыми отходами. При необходимости замены инструмента или если вы больше не используете его, не выбрасывайте его вместе с бытовыми отходами.



Раздельный сбор использованного оборудования и упаковки позволяет перерабатывать материалы и использовать их повторно. Использование вторичного сырья помогает предотвратить загрязнение окружающей среды и снижает потребность в сырье.

Аккумуляторные батареи



Литий-ионные батареи

По истечении срока службы утилизируйте аккумуляторные батареи, соблюдая правила бережного отношения к окружающей среде. В аккумуляторной батарее содержится материал, представляющий опасность для вас и окружающей среды. Вы должны извлечь и утилизировать эти материалы отдельно в пункте приема литий-ионных батарей.

### 3 СБОРКА

В этом разделе описывается сборка и настройка инструмента.

#### ▲ ВНИМАНИЕ

**ВНИМАТЕЛЬНО ПРОЧИТАЙТЕ И ИЗУЧИТЕ ГЛАВУ «БЕЗОПАСНОСТЬ» И ИНСТРУКЦИИ ПО СБОРКЕ ПЕРЕД НАЧАЛОМ СБОРКИ ИНСТРУМЕНТА.**

#### 3.1 УСТАНОВКА ПИЛЬНОЙ ШИНЫ И ПИЛЬНОЙ ЦЕПИ

#### ▲ ВНИМАНИЕ

**ПЕРЕД СБОРКОЙ ИНСТРУМЕНТА ОБЯЗАТЕЛЬНО ИЗВЛЕКИТЕ АККУМУЛЯТОРНУЮ БАТАРЕЮ.**

1. Отключите тормоз цепи, чтобы обеспечить движение.

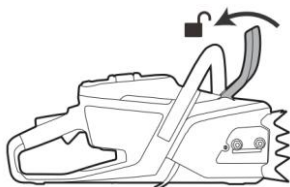

2. С помощью ключа ослабьте гайки крепления и снимите крышку пильной шины.

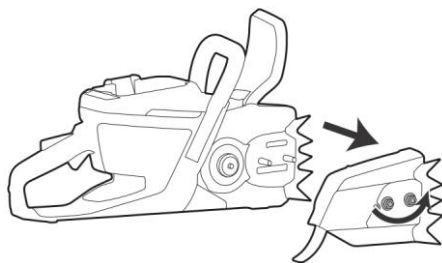

3. Поместите ведущие звенья цепи в паз шины, сформировав петлю в задней части пильной шины.

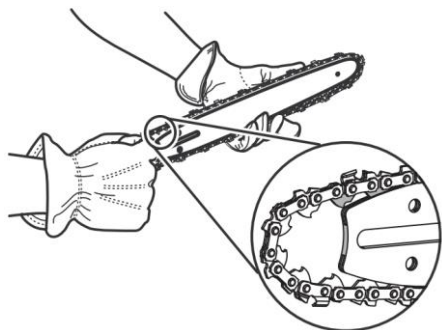

*Примечание: Убедитесь, что цепь расположена в правильном направлении и что режущие элементы не расположены задом наперед.*

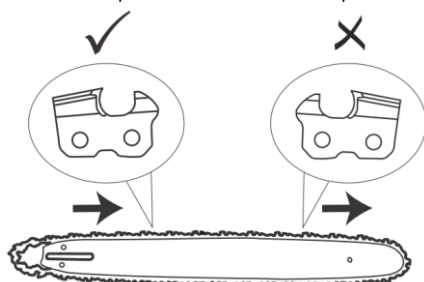

4. Надежно закрепите цепь и шину.
5. Наденьте петлю цепи на звездочку.

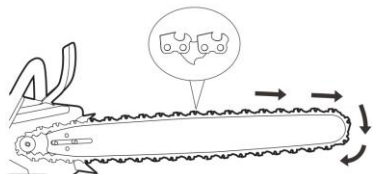
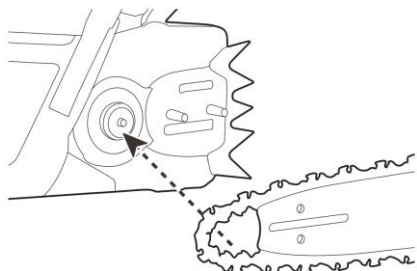

6. Установите крышку пильной шины обратно на пилу.

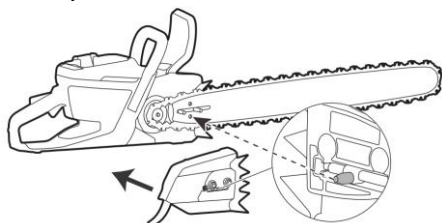

7. Убедитесь, что отверстие в пильной шине правильно совмещено со штифтом регулятора цепи в крышке пильной шины.
8. Обратитесь к инструкциям по регулировке натяжения цепи, чтобы отрегулировать ее должным образом.
9. После правильного натяжения цепи надежно затяните гайки крепления (рекомендуемый момент затяжки — 7-11 Нм).

**Примечание:** При запуске инструмента с новой цепью рекомендуется провести пробный запуск в течение 2-3 минут. Новая цепь может слегка растянуться при первом использовании. После пробного запуска проверьте натяжение цепи и при необходимости подтяните ее, чтобы обеспечить оптимальные рабочие характеристики.

## 4 ЭКСПЛУАТАЦИЯ

В этом разделе описано, как управлять инструментом.

### ▲ ВНИМАНИЕ

**ВНИМАТЕЛЬНО ПРОЧИТАЙТЕ И ИЗУЧИТЕ ГЛАВУ «БЕЗОПАСНОСТЬ» И ИНСТРУКЦИИ ПО ЭКСПЛУАТАЦИИ ПЕРЕД НАЧАЛОМ РАБОТЫ С ИНСТРУМЕНТОМ.**

## 4.1 ПЕРЕД ИСПОЛЬЗОВАНИЕМ ИНСТРУМЕНТА

### 4.1.1 ПОДКЛЮЧИТЕ ЗАРЯДНОЕ УСТРОЙСТВО

Подключите зарядное устройство к соответствующему напряжению и частоте, указанным на заводской табличке.

Информацию об использовании зарядного устройства см. в руководстве по его эксплуатации.

### 4.1.2 ЗАРЯД АККУМУЛЯТОРНОЙ БАТАРЕИ

Информацию об использовании зарядного устройства см. в руководстве по его эксплуатации.

### 4.1.3 ИНФОРМАЦИЯ ОБ АККУМУЛЯТОРНОЙ БАТАРЕЕ

Информацию об использовании аккумулятора см. в руководстве по его эксплуатации.

### 4.1.4 ДОБАВЛЕНИЕ МАСЛА ДЛЯ СМАЗКИ ШИНЫ И ЦЕПИ

#### i ВАЖНО

Для обеспечения безопасной и правильной работы используйте только чистое и незагрязненное масло для шин и цепей (не входит в комплект). Не используйте грязное, отработанное или загрязненное масло, так как оно может привести к повреждению шины или цепи. Обратитесь в ближайший сервисный центр за рекомендациями по маслу.

#### ▲ ВНИМАНИЕ

**НЕДОСТАТОЧНОЕ КОЛИЧЕСТВО ЦЕПНОГО МАСЛА МОЖЕТ ПРИВЕСТИ К ПОЛОМКЕ ПИЛЬНОЙ ЦЕПИ, ЧТО СОЗДАЕТ ЗНАЧИТЕЛЬНЫЙ РИСК СЕРЬЕЗНЫХ ТРАВМ ИЛИ СМЕРТИ ОПЕРАТОРА.**

#### ▲ ВНИМАНИЕ

**ПЕРЕД ДОБАВЛЕНИЕМ МАСЛА ДЛЯ ШИН И ЦЕПЕЙ УБЕДИТЕСЬ, ЧТО БАТАРЕЯ НЕ ВСТАВЛЕНА В УСТРОЙСТВО.**

1. Разместите устройство на ровной и устойчивой поверхности, убедившись, что крышка масляного бака направлен вверх.
2. Поднимите рычаг крышки масляного бака и поверните его против часовой стрелки, чтобы отсоединить его.

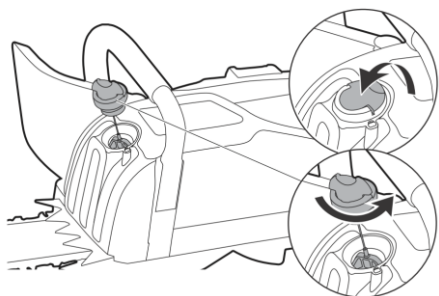

**Примечание:** Если снять крышку масляного бака сложно, вставьте гаечный ключ в прорезь крышки масляного бака, а затем снимите крышку масляного бака, повернув его против часовой стрелки.

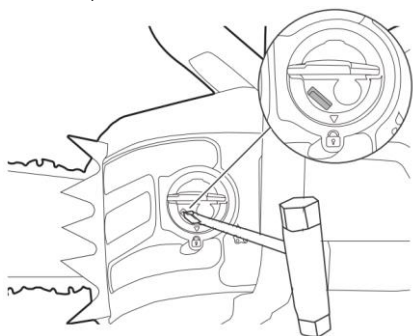

- Залейте соответствующее масло в масляный бак, стараясь не допустить пролива или утечки. Вытрите излишки масла с отверстия.

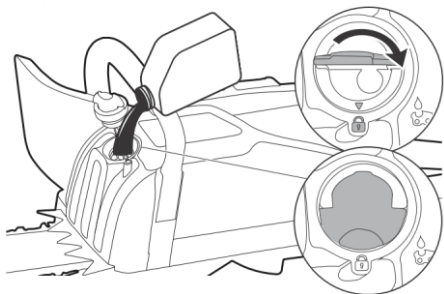

- Надежно затяните крышку масляного бака, поворачивая ее по часовой стрелке до плотного прилегания.

**Примечание:** Убедитесь, что стрелка на крышке масляного бака совмещена с символом замка на крышке.



**Примечание:** Индикатор наличия масла загорится, если масляный бак пуст или шина и цепь не смазываются.

**Примечание:** Во избежание протечек опорожняйте масляный бак после каждого использования. При длительном хранении инструмента (три месяца и более) убедитесь, что цепь слегка смазана; это предотвратит появление ржавчины на цепи и звездочке.

#### 4.1.5 РЕГУЛИРОВКА ПОДАЧИ МАСЛА

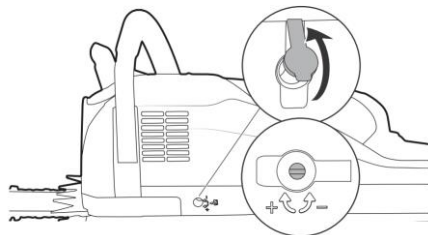

Отрегулируйте подачу масла с помощью ключа в соответствии с требованиями к резке.

- Найдите регулировочный винт в нижней части инструмента.
- Поверните винт по часовой стрелке, чтобы увеличить подачу масла.
- Поверните винт против часовой стрелки, чтобы снизить подачу масла.

#### 4.1.6 ПОДКЛЮЧЕНИЕ АККУМУЛЯТОРА К ИНСТРУМЕНТУ

##### ▲ ВНИМАНИЕ

**ИСПОЛЬЗУЙТЕ С ДАННЫМ ИНСТРУМЕНТОМ ТОЛЬКО ОРИГИНАЛЬНЫЕ БАТАРЕИ.**

- Убедитесь, что батарея полностью заряжена.
- Вставьте батарею в батарейный отсек. Батарея фиксируется в нужном положении, когда вы слышите щелчок.

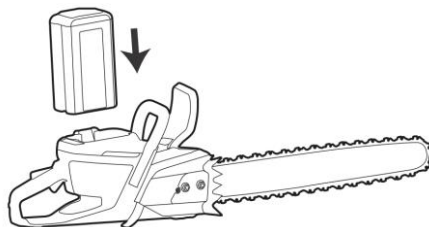

##### ▲ ОСТОРОЖНО

**ЕСЛИ НЕ УДАЕТСЯ БЕЗ ТРУДА УСТАНОВИТЬ БАТАРЕЮ В БАТАРЕЙНЫЙ ОТСЕК, ЗНАЧИТ, ОНА УСТАНОВЛЕНА НЕПРАВИЛЬНО. ЭТО МОЖЕТ ПРИВЕСТИ К ПОВРЕЖДЕНИЮ ИНСТРУМЕНТА.**

- Убедитесь, что батарея установлена должным образом.

#### 4.1.7 СПОСОБ ДЕРЖАНИЯ ИНСТРУМЕНТА

- Крепко держите инструмент одной рукой за заднюю рукоятку, а другой — за переднюю. При работе с инструментом всегда держите его обеими руками.
- Крепко возьмитесь за рукоятки, обхватив их всеми пальцами.
- Убедитесь, что большой палец руки, держащей переднюю рукоятку, расположен ниже рукоятки для надежного захвата.

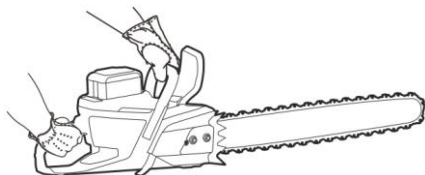

#### 4.2 ЗАПУСК ИНСТРУМЕНТА

- Отключите тормоз цепи, чтобы обеспечить движение.

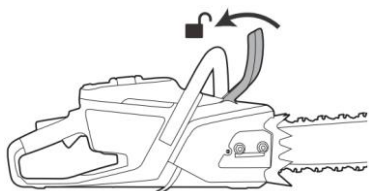

- Нажмите главный выключатель питания (1), индикатор питания загорится.

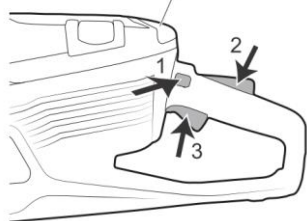
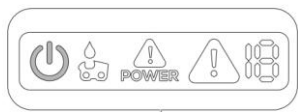

- Крепко нажмите и удерживайте рычаг разблокировки курка-выключателя (2), расположенный на рукоятке.
- Нажмите на курок-выключатель (3), чтобы

активировать работу инструмента.



**Примечание:** Индикатор мощности (Power!) загорится если инструмент работает на максимальной мощности.

#### 4.3 ОСТАНОВКА ИНСТРУМЕНТА

- Отпустите курок-выключатель.
- Нажмите и удерживайте кнопку фиксатора батареи.
- Извлеките батарею из инструмента, чтобы полностью отключить его от питания.

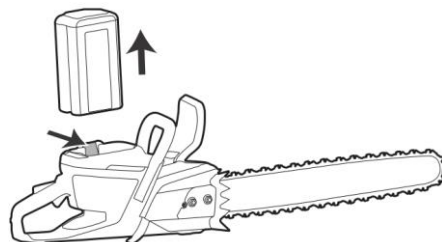

#### 4.4 ФУНКЦИЯ ИНДИКАТОРА ПРЕДУПРЕЖДЕНИЯ

Код ошибки	Сигналы индикатора предупреждения	Статус инструмента	Решение
1	1 длинный, 1 короткий	Аппаратная защита от перегрузки по току	<ol style="list-style-type: none"> <li>Отпустите курок-выключатель и перезапустите инструмент.</li> <li>При повторном появлении неисправности замените контроллер.</li> </ol>
2	1 длинный, 2 коротких	Сбой самопроверки	<ol style="list-style-type: none"> <li>Установите батарею на место и перезагрузите инструмент.</li> <li>При повторном появлении неисправности</li> </ol>

			замените контроллер.
3	1 длинный, 3 коротких	Нарушение связи с аккумуляторной батареей	1. Установите батарею на место и перезагрузите инструмент. 2. При повторном появлении неисправности замените контроллер.
4	1 длинный, 4 коротких	Защита от перегрузки по току	Отпустите курок-выключатель и перезапустите инструмент.
5	1 длинный, 5 коротких	Защита от низкого напряжения	Установите на место полностью заряженную батарею.
6	1 длинный, 6 коротких	Защита контроллера от перегрева	Дайте остыть не менее 30 минут, затем снова запустите инструмент.
7	1 длинный, 7 коротких	Защита от блокировки или неисправности датчика Холла двигателя	1. Отпустите курок-выключатель и перезапустите инструмент. 2. При повторном появлении неисправности замените контроллер.
8	1 длинный, 8 коротких	Логическая ошибка переключателя	1. Отпустите курок-выключатель и перезапустите инструмент в правильном порядке. 2. При повторном появлении неисправности

			сти замените контроллер.
9	1 длинный, 9 коротких	Ошибка аутентификации в программном обеспечении	1. Установите батарею на место и перезагрузите инструмент. 2. При повторном появлении неисправности замените контроллер.
10	1 длинный, 10 коротких	Защита двигателя от перегрева	Дайте остыть не менее 30 минут, затем снова запустите инструмент.
11	2 длинных, 1 короткий	Температура батареи слишком высока.	Дайте батарее остыть или замените ее.
12	2 длинных, 2 коротких	Защита от низкой скорости	Отпустите курок-выключатель и перезапустите инструмент.

## 4.5 ОТДАЧА

### ▲ ВНИМАНИЕ

**ОТДАЧА МОЖЕТ ПРИВЕСТИ К СЕРЬЕЗНЫМ ТРАВМАМ ИЛИ СМЕРТИ ОПЕРАТОРА ИЛИ ДРУГИХ ЛЮДЕЙ. ДЛЯ СНИЖЕНИЯ РИСКА ВЫ ДОЛЖНЫ ЗНАТЬ ПРИЧИНЫ ВОЗНИКНОВЕНИЯ ОТДАЧИ И СПОСОБЫ ЕЕ ПРЕДОТВРАЩЕНИЯ.**

- Отдача возникает, когда верхний сектор пильной шины соприкасается с твердым предметом или зацемяляется. Поэтому верхний сектор пильной шины называется зоной отдачи. Отдача может возникнуть внезапно и отбросить инструмент в сторону оператора.

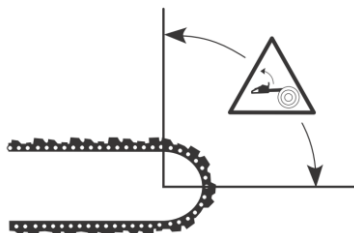

- Реакция силы резания цепи вызывает вращательное усилие на цепной пиле в направлении, противоположном движению цепи. При этом шина может отклоняться вверх и назад по неконтролируемой дуге в основном в плоскости шины.

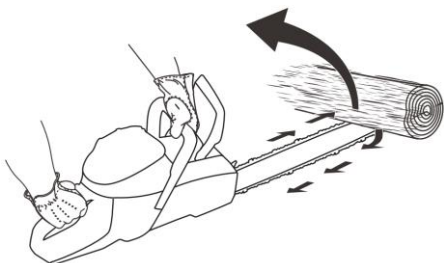

- Отдача возникает при контакте зоны отдачи пильной шины с объектом. Не допускайте, чтобы зона отдачи касалась какого-либо предмета.
- Меньший радиус наконечника шины уменьшает силу отдачи.
- Используйте пильную цепь с малой отдачей, чтобы уменьшить ее эффект. Не допускайте, чтобы зона отдачи касалась какого-либо предмета.

#### ▲ ВНИМАНИЕ

**ВАЖНО ОТМЕТИТЬ, ЧТО НИ ОДНА ПИЛЬНАЯ ЦЕПЬ НЕ МОЖЕТ ПОЛНОСТЬЮ ИСКЛЮЧИТЬ ВОЗМОЖНОСТЬ ОТДАЧИ.**

### 4.6 РАБОЧИЙ ХОД ВВЕРХ И ВНИЗ

Вы можете резать древесину двумя разными способами: вверх и вниз.

- Ход вниз — это когда вы режете нижней частью пильной шины. При распиле пильная цепь протягивается сквозь дерево. В таком положении вы лучше контролируете инструмент и положение зоны отдачи.

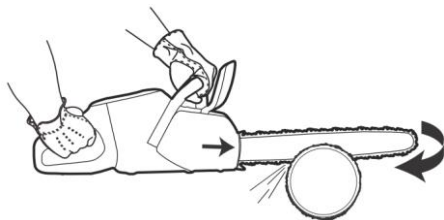

- Ход вверх - это когда вы режете верхней частью пильной шины. Пильная цепь толкает инструмент в направлении оператора.

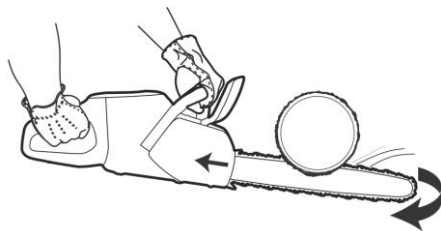

#### ▲ ВНИМАНИЕ

**ЕСЛИ ПИЛЬНАЯ ГАРНИТУРА ЗАСТРЯЛА В ДЕРЕВЕ, ТО ЕЕ МОЖЕТ ОТБРОСИТЬ В СТОРОНУ. КРЕПКО ДЕРЖИТЕ ИНСТРУМЕНТ И СЛЕДИТЕ ЗА ТЕМ, ЧТОБЫ ЗОНА ОТДАЧИ ПИЛЬНОЙ ШИНЫ НЕ СОПРИКАСАЛАСЬ С КАКИМ-ЛИБО ПРЕДМЕТОМ.**

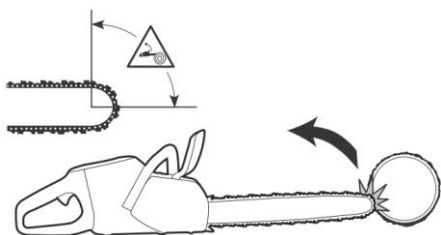

### 4.7 ВАЛКА ДЕРЕВА

Прежде чем приступить к работе, убедитесь, что ствол свободен, и определите безопасный путь отхода.

Обрежьте все ветки на уровне плеч и ниже.

1. Начинайте пилить сверху вниз, используя ход вниз. Убедитесь, что инструмент находится между вами и деревом.
2. Удалите подлесок из рабочей зоны вокруг дерева. Уберите все обрезанные материалы из рабочей зоны.
3. Внимательно осмотрите окружающее пространство на предмет возможных препятствий, таких как камни, ветки и ямы. У вас должен быть четкий путь отхода, когда дерево начнет падать. Ваш путь отхода должен быть направлен примерно на 135 градусов в сторону от направления валки.

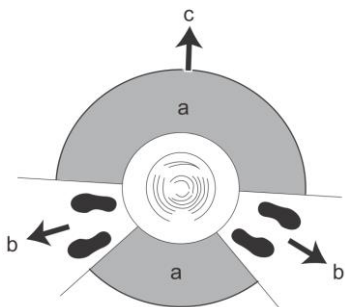

- a) Опасная зона
- b) Путь отхода
- c) Направление валки

### Недопил

Важнейшей процедурой при валке деревьев является правильный недопил. Правильный недопил позволяет контролировать направление валки и обеспечивает безопасность ее выполнения. Толщина недопила должна быть одинаковой и составлять не менее 10% от диаметра дерева.

#### ▲ ВНИМАНИЕ

**ЕСЛИ НЕДОПИЛ НЕПРАВИЛЬНЫЙ ИЛИ СЛИШКОМ ТОНКИЙ, ВЫ НЕ СМОЖЕТЕ КОНТРОЛИРОВАТЬ НАПРАВЛЕНИЕ ВАЛКИ.**

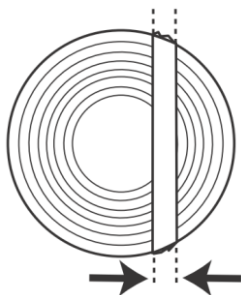

### Сделайте направленные пропилы

1. Чтобы сделать направленные пропилы, выполните направленные пропилы на 1/4 диаметра дерева. Сделайте угол 45° между верхним и нижним пропилом.
  - Сначала сделайте верхний пропил. Совместите метку направления валки (A) на инструменте с направлением валки дерева (B). Стойте за инструментом и следите за тем, чтобы дерево находилось справа от вас. Выполните пропил по ходу вниз.
  - Сделайте нижний пропил. Убедитесь, что конец нижнего пропила находится в той же точке, что и конец верхнего пропила.

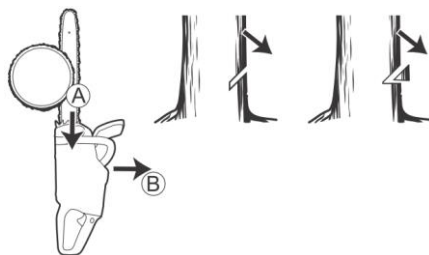

2. Убедитесь, что линия направленного пропила идеально горизонтальна и находится под прямым углом (90°) к направлению валки. Линия направленного пропила проходит через точку соприкосновения двух направленных пропилов.

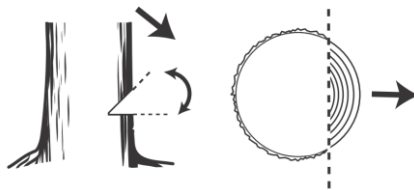

### Используйте метод безопасного угла

Пропил для валки должен быть сделан немного выше направленного пропила.

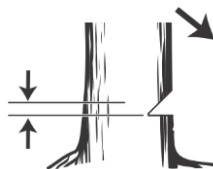

#### ▲ ВНИМАНИЕ

**БУДЬТЕ ОСТОРОЖНЫ ПРИ ПИЛЕНИИ С ПОМОЩЬЮ НАКОНЕЧНИКА ПИЛЬНОЙ ШИНЫ. НАЧНИТЕ ПИЛИТЬ, ИСПОЛЗУЯ НИЖНЮЮ ЧАСТЬ НАКОНЕЧНИКА ПИЛЬНОЙ ШИНЫ, ПО МЕРЕ ТОГО, КАК ВЫ ДЕЛАЕТЕ ПРОПИЛ В СТВОЛЕ.**

1. Если длина шины (длина реза) пилы больше диаметра дерева, выполните следующие действия.
  - Сделайте пропил прямо в стволе, чтобы завершить ширину недопила.

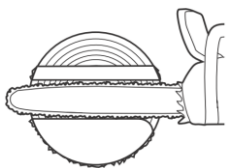

- Обрежьте по ходу вниз, пока не останется  $\frac{1}{2}$  ствола.
- Потяните пильную шину на 2-4 дюйма (5-10 см) назад.
- Пропилите оставшуюся часть ствола, чтобы получился безопасный угол шириной 2-4 дюйма (5-10 см).

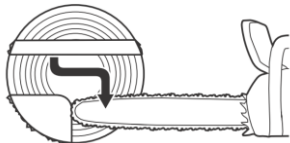

2. Если длина шины (длина реза) пилы меньше диаметра дерева, выполните следующие действия.

- Сделайте пропил прямо в стволе. Пропил должен превышать  $\frac{3}{5}$  диаметра дерева.
- Пропилите оставшуюся часть ствола по ходу вниз.

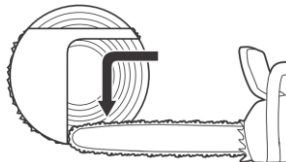

- Пропилите ствол прямо с другой стороны дерева, чтобы завершить недопил.
- Пилите по ходу вверх, пока не останется  $\frac{1}{2}$  ствола, чтобы завершить безопасный угол.

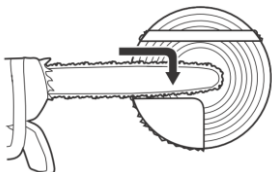

3. Вставьте клин в пропил (щель или выемку, сделанную цепной пилой) непосредственно сзади.

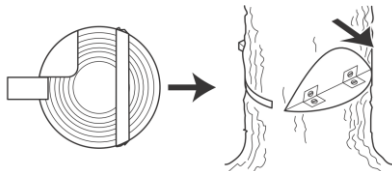

4. Отрежьте угол, чтобы дерево упало.
 

**Примечание:** Если дерево не падает, ударяйте по клину, пока оно не упадет.
5. Когда дерево начнет падать, используйте путь отхода, чтобы отдалиться от него. Отойдите от дерева минимум на 15 футов (5 м).

## 4.8 ОБРЕЗКА СУЧЬЕВ

### ▲ ВНИМАНИЕ

**СРЕЗАЙТЕ СУЧЬЯ ПО ОДНОМУ. БУДЬТЕ ОСТОРОЖНЫ ПРИ УДАЛЕНИИ МЕЛКИХ СУЧЬЕВ И НЕ ОБРЕЗАЙТЕ КУСТЫ ИЛИ МНОГО МЕЛКИХ СУЧЬЕВ ОДНОВРЕМЕННО. МЕЛКИЕ СУЧЬЯ МОГУТ ЗАСТРЯТЬ В ПИЛЬНОЙ ЦЕПИ И НАРУШИТЬ БЕЗОПАСНУЮ РАБОТУ ИНСТРУМЕНТА.**

**Примечание:** Если необходимо, разрежьте сучья по частям. Обрежьте более мелкие ветви (А), прежде чем обрезать сук возле ствола (В).

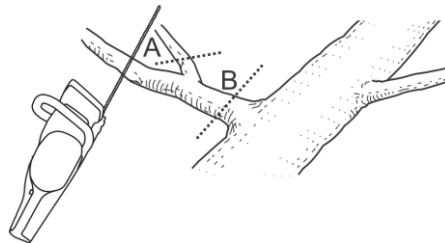

1. Удалите сучья с правой стороны ствола.
  - а) Держите пильную шину с правой стороны ствола и прижимайте корпус инструмента к стволу.
  - б) Выберите подходящую технику пиления для натяжения ветки.

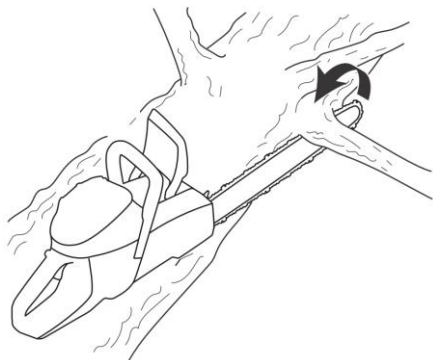

#### ▲ ВНИМАНИЕ

**ЕСЛИ ВЫ НЕ УВЕРЕНЫ В ТОМ, КАК СРЕЗАТЬ ВЕТКУ, ПРОКОНСУЛЬТИРУЙТЕСЬ С ПРОФЕССИОНАЛЬНЫМ ОПЕРАТОРОМ ЦЕПНОЙ ПИЛЫ, ПРЕЖДЕ ЧЕМ ПРОДОЛЖАТЬ РАБОТУ.**

2. Удалите сучья с верхней части ствола.
  - а) Держите инструмент на стволе и направляйте пильную шину вдоль ствола.
  - б) Выполняйте резку по ходу вверх.

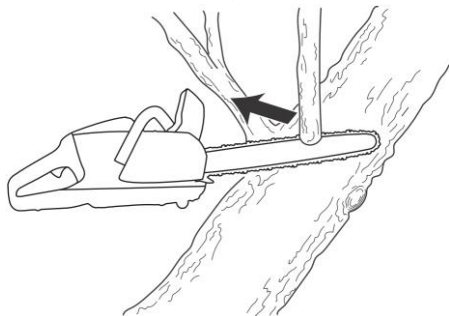

3. Затем удалите сучья с левой стороны ствола.
  - а) Выберите подходящую технику пиления для натяжения ветки.

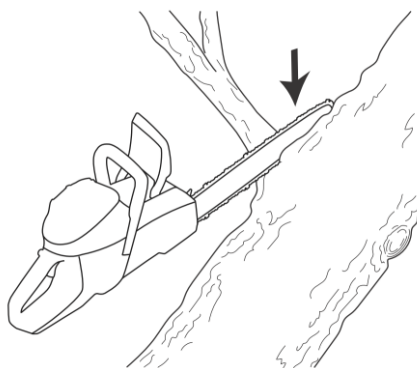

## 4.9 РАСКРЕЖЕВКА БРЕВНА

Раскрежевать — значит разрезать бревно на части.

Важно убедиться, что вы надежно стоите на ногах, а ваш вес распределен равномерно. Если возможно, поднимите бревно и удерживайте его ветками, бревнами или подпорками. Следуйте приведенным ниже инструкциям:

### Распилите бревно на земле

1. Пилите бревно по ходу вниз. Убедитесь, что во время пиления вы сохраняете максимальную нагрузку, крепко удерживая инструмент.

#### ▲ ВНИМАНИЕ

**СЛЕДИТЕ ЗА ТЕМ, ЧТОБЫ ПИЛЬНАЯ ЦЕПЬ НЕ КАСАЛАСЬ ЗЕМЛИ ПРИ ВЫПОЛНЕНИИ ПРОПИЛА.**

2. Пропилите примерно 2/3 бревна, а затем остановитесь. Поверните бревно и пропилите с противоположной стороны.



**Распилите бревно, которое закреплено на одном конце**

#### ▲ ВНИМАНИЕ

**СЛЕДИТЕ ЗА ТЕМ, ЧТОБЫ БРЕВНО НЕ СЛОМАЛОСЬ ВО ВРЕМЯ РАСПИЛА.**

1. Пропилите ходом вверх примерно 1/3 ствола.
2. Пропилите ствол по ходу вниз, пока два пропила не сойдутся.

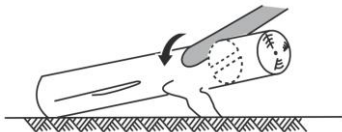
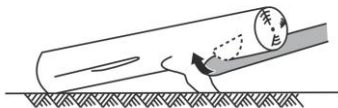

Распилите бревно, которое закреплено на обоих концах

#### ▲ ВНИМАНИЕ

**СЛЕДИТЕ ЗА ТЕМ, ЧТОБЫ ПИЛЬНАЯ ЦЕПЬ НЕ ЗАЦЕПИЛАСЬ ЗА СТВОЛ ВО ВРЕМЯ ПИЛЕНИЯ.**

1. Пропилите ходом вниз примерно 1/3 ствола.
2. Пропилите оставшуюся часть ствола ходом вверх, чтобы завершить пропил.

#### ▲ ВНИМАНИЕ

**СРЕЗАЙТЕ СУЧЬЯ ПО ОДНОМУ. БУДЬТЕ ОСТОРОЖНЫ ПРИ УДАЛЕНИИ МЕЛКИХ СУЧЬЕВ И НЕ ОБРЕЗАЙТЕ КУСТЫ ИЛИ МНОГО МЕЛКИХ СУЧЬЕВ ОДНОВРЕМЕННО. МЕЛКИЕ СУЧЬЯ МОГУТ ЗАСТРЯТЬ В ПИЛЬНОЙ ЦЕПИ И НАРУШИТЬ БЕЗОПАСНУЮ РАБОТУ ИНСТРУМЕНТА.**

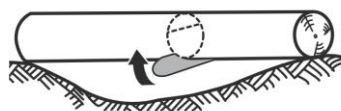

#### ▲ ВНИМАНИЕ

**ЕСЛИ ПИЛЬНАЯ ЦЕПЬ ПОПАЛА В СТВОЛ, НЕМЕДЛЕННО ОСТАНОВИТЕ ДВИГАТЕЛЬ. С ПОМОЩЬЮ РЫЧАГА РАСШИРЬТЕ ПРОПИЛ И ИЗВЛЕКИТЕ ИНСТРУМЕНТ. НЕ ПЫТАЙТЕСЬ ИЗВЛЕЧЬ ЕГО ВРУЧНУЮ, ТАК КАК ЭТО МОЖЕТ ПРИВЕСТИ К ТРАВМЕ ПРИ НЕОЖИДАННОМ ОСВОБОЖДЕНИИ ИНСТРУМЕНТА.**

## 5 ТЕХНИЧЕСКОЕ ОБСЛУЖИВАНИЕ

В этом разделе описано, как обслуживать батарею, зарядное устройство и инструмент.

#### ▲ ВНИМАНИЕ

**ПЕРЕД ВЫПОЛНЕНИЕМ ЛЮБЫХ РАБОТ ПО ТЕХНИЧЕСКОМУ ОБСЛУЖИВАНИЮ ВНИМАТЕЛЬНО ПРОЧИТАЙТЕ И ИЗУЧИТЕ ГЛАВУ «БЕЗОПАСНОСТЬ» И ИНСТРУКЦИИ ПО ЭКСПЛУАТАЦИИ.**

**Перед проведением технического обслуживания:**

- Остановите инструмент.
- Извлеките аккумуляторную батарею.
- Дайте двигателю остыть.
- Используйте подходящую одежду, защитные перчатки и очки.

### 5.1 ОСМОТР БАТАРЕИ И ЗАРЯДНОГО УСТРОЙСТВА

Внимательно осмотрите батарею, зарядное устройство и соединительный шнур зарядного устройства на предмет наличия признаков повреждения, например трещин или поврежденных деталей. При необходимости замените.

### 5.2 ОЧИСТКА ИНСТРУМЕНТА, БАТАРЕИ И ЗАРЯДНОГО УСТРОЙСТВА

- Очищайте инструмент после каждого использования влажной тканью, смоченной нейтральным моющим средством.
- Для очистки пластиковых деталей и рукояток не используйте сильные моющие средства или растворители, например, «стеклоочиститель».
- Во избежание перегрева и повреждения двигателя следите за чистотой и отсутствием мусора в вентиляционных отверстиях.
- Не распыляйте воду на двигатель и электрические компоненты.
- Очистите батарею и зарядное устройство сухой тканью. Следите за чистотой направляющих для установки батареи.
- Перед установкой батареи в зарядное устройство убедитесь, что клеммы как батареи, так и зарядного устройства чистые.

### 5.3 РЕГУЛИРОВКА НАТЯЖЕНИЯ ЦЕПИ

#### ▲ ВНИМАНИЕ

**НЕПРАВИЛЬНО НАТЯНУТЫЕ ПИЛЬНЫЕ ЦЕПИ МОГУТ ОТСОЕДИНИТЬСЯ ОТ ШИНЫ, ЧТО СОЗДАЕТ ЗНАЧИТЕЛЬНЫЙ РИСК ПОЛУЧЕНИЯ СЕРЬЕЗНЫХ ТРАВМ ИЛИ СМЕРТИ.**

Пильная цепь удлиняется при использовании. Необходимо регулярно регулировать натяжение пильной цепи. Не забывайте проверять натяжение пильной цепи при каждой заправке цепного масла.

**Примечание:** В начальный период использования новой пильной цепи она проходит этап обкатки. В это время необходимо чаще проверять ее натяжение.

### ▲ ОСТОРОЖНО

**ПРИ ПРИКОСНОВЕНИИ К ЦЕПИ, ШИНЕ ИЛИ УЧАСТКАМ ВОКРУГ ЦЕПИ НАДЕВАЙТЕ ЗАЩИТНЫЕ ПЕРЧАТКИ.**

1. Выключите цепную пилу и включите тормоз цепи.
2. Извлеките аккумуляторную батарею.
3. Ослабьте гайки крепления с помощью Т-образного ключа.

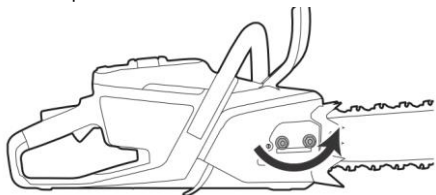

**Примечание:** Для регулировки натяжения цепи не обязательно снимать крышку пильной шины.

4. Поднимите переднюю часть пильной шины и поверните винт натяжения цепи по часовой стрелке, чтобы натянуть цепь, или против часовой стрелки, чтобы ослабить ее.

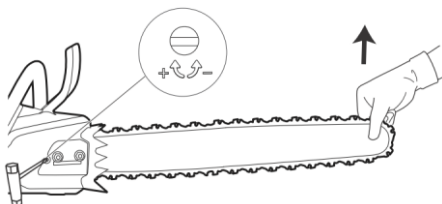

5. Потяните цепь в середине пильной шины снизу от шины, зазор между шиной и пильной цепью должен составлять от 3 мм до 6 мм.

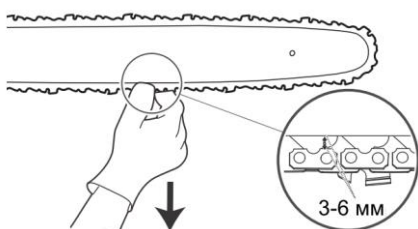

6. Затяните гайки крепления с помощью гаечного

ключа.

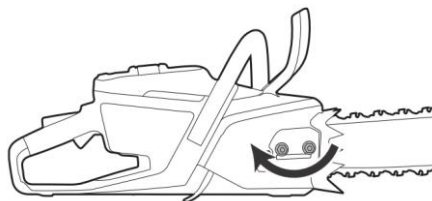

7. Убедитесь, что пильная цепь свободно перемещается при натяжении рукой, не провисает и не свисает с пильной шины.

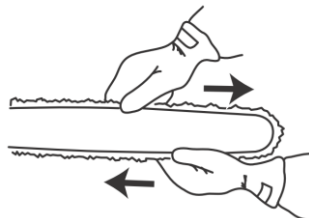

## 5.4 ОБСЛУЖИВАНИЕ ПИЛЬНОЙ ЦЕПИ

### Заточка режущих зубьев

Если цепь плохо врезается в древесину, необходимо заточить лезвие режущих зубьев.

**Примечание:** Для выполнения важных работ по заточке мы рекомендуем обратиться в сервисный центр, где имеется электрический точильный аппарат.

1. При ручной заточке используйте круглый калиброванный напильник диаметром 5/32 дюйма (4 мм) с шаблоном для заточки режущих зубьев.
2. Правильно установите шаблон на пильную шину с цепью.
3. Двигайте напильник с внутренней стороны режущих зубьев наружу. Уменьшите давление при движении назад.

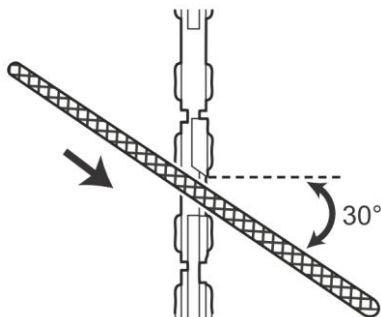

- Заточите все режущие зубья с одной стороны.

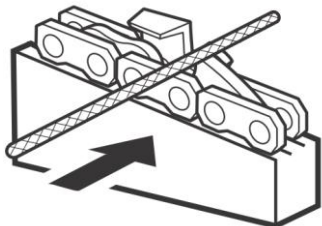

- Переверните инструмент и заточите все режущие зубья с другой стороны.

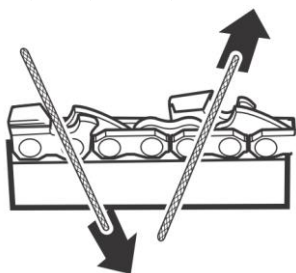

- Убедитесь, что все режущие зубья имеют одинаковую длину.

#### Регулировка ограничителя глубины

Зазор ограничителя глубины (С) уменьшается, когда вы затачиваете режущий зуб (А). Чтобы обеспечить максимальную производительность резки, необходимо удалить снятый напильником материал с ограничителя глубины (В). Таким образом достигаются рекомендуемые параметры ограничителя глубины.

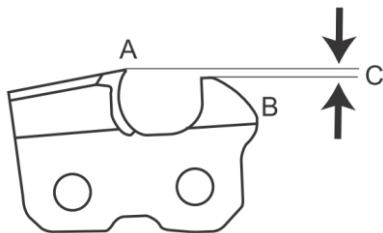

- Для регулировки высоты ограничителя глубины используйте плоский напильник и инструмент для измерения глубины.
- Установите инструмент для измерения глубины на пильную цепь.
- С помощью плоского напильника удалите просвет между верхом режущей кромки зуба пильной цепи и верхом кромки затупленного зуба, которая выступает через ограничитель глубины.

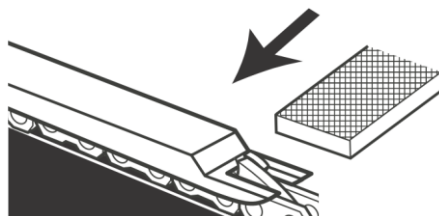

#### 5.5 ОБСЛУЖИВАНИЕ ПИЛЬНОЙ ШИНЫ

- Убедитесь, что масляный канал не заблокирован. При необходимости очистите его.

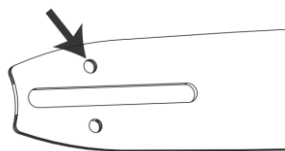

- Осмотрите пильную шину на предмет наличия заусенцев на ее краях. Удалите заусенцы с помощью напильника.

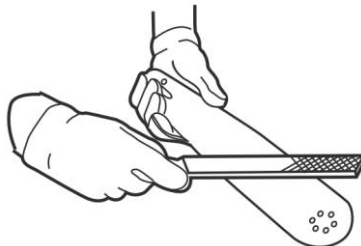

- Очистите паз в пильной шине.

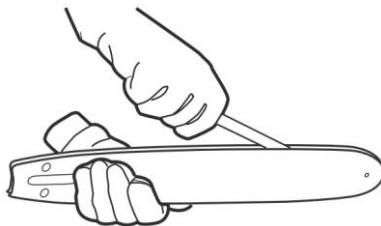

- Осмотрите паз в пильной шине на предмет износа. При необходимости замените пильную шину.
- Убедитесь, что звездочка пильной шины вращается свободно и что смазочное отверстие в звездочке не заблокировано. При необходимости очистите и смажьте.



6. Ежедневно поворачивайте пильную шину, чтобы продлить срок ее службы.

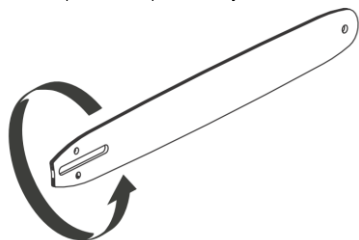

## 5.6 ЧИСТКА ИНСТРУМЕНТА

- Внутри крышки пильной шины будут скапливаться стружка и пыльная пыль. Снимите крышку пильной шины и пильную цепь с инструмента, а затем очистите от стружки и пыльной пыли.

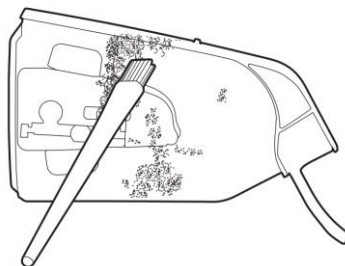

- Очень мелкая пыль может скапливаться в воздушном фильтре и препятствовать нормальному потоку воздуха. Очищайте воздушный фильтр от пыли и по мере необходимости чистите его мягкой щеткой.

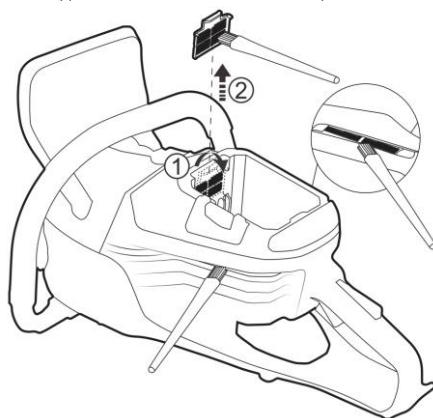

## 6 ГРАФИК ТЕХНИЧЕСКОГО ОБСЛУЖИВАНИЯ

Ниже приведен список операций по обслуживанию инструмента.

Пункт проверки / Время эксплуатации		До начала использования	Ежедневно	Еженедельно	Ежегодно	До помещения инструмента на хранение
Весь инструмент	Проверка.	✓				
	Очистка.		✓			
	Проверьте в авторизованном сервисном центре.				✓	✓
Пильная цепь	Проверка.	✓				
	При необходимости выполните					✓

	заточку.					
Модель шины	Проверка.	✓	✓			
	Снимите с инструмента.					✓
Смазка цепи	Проверьте скорость подачи масла.	✓				
Курок-выключатель	Проверка.	✓				
Кнопка блокировки от случайного включения	Проверка.	✓				
Крышка масляного бака	Проверьте герметичность.	✓				
Винты и гайки	Проверка.			✓		

## 7 ТРАНСПОРТИРОВКА, ХРАНЕНИЕ И УТИЛИЗАЦИЯ

### 7.1 ТРАНСПОРТИРОВКА И ХРАНЕНИЕ

- Соблюдайте специальные требования к упаковке и маркировке при коммерческих перевозках, в том числе третьими лицами и экспедиторами.
- Перед транспортировкой инструмента обратитесь за консультацией к специалисту, имеющему специальную подготовку по работе с опасными материалами, и соблюдайте все применимые национальные нормы.
- При упаковке аккумуляторной батареи используйте клейкую ленту на открытых контактах и убедитесь, что батарея надежно упакована, чтобы предотвратить ее перемещение.
- Извлеките батарею перед хранением или транспортировкой инструмента.
- Храните батарею и зарядное устройство в сухом, защищенном от влаги и мороза месте.
- Не храните батарею в местах, где может возникнуть статическое электричество, а также в металлических боксах.
- Перед длительным хранением зарядите батарею на 50%.
- Храните зарядное устройство в закрытом и сухом помещении.
- Во время хранения держите батарею подальше от зарядного устройства и не допускайте доступа к оборудованию посторонних лиц, в том числе детей. Храните оборудование в запираемом помещении.
- Перед длительным хранением очистите инструмент и проведите полное техническое

обслуживание.

- Во избежание травм и повреждений при транспортировке и хранении используйте транспортировочные защитные приспособления на инструменте.
- Для обеспечения безопасности при транспортировке обеспечьте надежное размещение инструмента.

### 7.2 УТИЛИЗАЦИЯ АККУМУЛЯТОРА, ЗАРЯДНОГО УСТРОЙСТВА И ИНСТРУМЕНТА

Символы на инструменте или на его упаковке указывают на то, что он не является бытовым отходом. Утилизируйте его в пункте переработки электрического и электронного оборудования. Это помогает предотвратить ущерб окружающей среде и людям.

За дополнительной информацией о том, как утилизировать ваше устройство, обращайтесь в местные органы власти, службу бытовых отходов или к своему дилеру.

## 8 ПОИСК И УСТРАНЕНИЕ НЕИСПРАВНОСТЕЙ

Проблема	Вероятная причина	Решение
Пильная шина и цепь нагреваются и производят дым.	Цепь слишком туго натянута.	Отрегулируйте натяжение цепи.
	Масляный бак пуст.	Добавьте масло.
	Загрязнение приводит к блокировке выпускного	Снимите пильную шину и очистите отверстие для

	отверстия.	выброса.
	Загрязнение приводит к засорению масляного бака.	Очистите масляный бак. Добавьте свежего масла.
	Загрязнение приводит к засорению пыльной шины и крышки масляного бака.	Очистите пыльную шину и крышку масляного бака.
	Загрязнение приводит к блокировке звездочки или направляющих колес.	Очистите звездочку и направляющие колеса.
Двигатель работает, но цепь не вращается.	Цепь слишком туго натянута.	Отрегулируйте натяжение цепи.
	Пыльная шина и цепь повреждены.	Замените пыльную шину и цепь.
	Двигатель неисправен.	<ol style="list-style-type: none"> <li>1. Извлеките аккумуляторную батарею из инструмента.</li> <li>2. Снимите крышку пыльной шины.</li> <li>3. Снимите шину и пыльную цепь.</li> <li>4. Очистите инструмент.</li> <li>5. Установите аккумуляторную батарею и включите инструмент. Если звездочка вращается, значит, двигатель работает правильно. Если нет, обратитесь в сервисный центр.</li> </ol>
Двигатель работает, цепь	Цепь затупилась.	Заточите или замените

вращается, но цепь не режет.		пыльную цепь.
	Цепь установлена в неправильном направлении.	Поверните петлю цепи в другую сторону.
Инструмент не запускается.	Цепь натянута или ослаблена.	Отрегулируйте натяжение цепи.
	Тормоз цепи задействован.	Потяните тормоз цепи назад, чтобы отключить его.
	Инструмент и батарея подключены неправильно.	При установке аккумуляторной батареи убедитесь в том, что кнопка фиксатора защелкнулась.
	Низкий уровень заряда батареи.	Зарядите аккумуляторную батарею.
	Рычаг разблокировки и курок-выключатель не нажимаются одновременно.	<ol style="list-style-type: none"> <li>1. Нажмите рычаг разблокировки и удерживайте его.</li> <li>2. Нажмите на курок-выключатель, чтобы запустить инструмент.</li> </ol>
	Батарея слишком горячая или слишком холодная.	См. руководство по эксплуатации батареи и зарядного устройства.
Двигатель работает, но цепь режет неправильно, или двигатель останавливается примерно через 3 секунды.	Устройство находится в режиме защиты для защиты печатной платы.	Отпустите курок-выключатель и снова запустите инструмент. При резке не прилагайте к инструменту усилий.
	Батарея не заряжена.	Зарядите батарею. Обратитесь к руководству по эксплуатации аккумулятора и зарядного устройства, чтобы узнать о

		правильных процедурах зарядки.
Цепь не смазана.		Смажьте цепь для снижения трения. Не допускайте, чтобы пыльная шина и цепь работали без достаточного количества масла.
Неправильная температура хранения батареи		Охлаждайте аккумуляторную батарею до тех пор, пока ее температура не снизится до температуры окружающей среды.

## 9 ТЕХНИЧЕСКИЕ ХАРАКТЕРИСТИКИ

Напряжение	82 В пост. тока
Скорость цепи без нагрузки	30 м/с
Длина пыльной шины	20" (508 мм)
Шаг цепи	3/8" (9,5 мм)

## 10 КОМБИНАЦИИ ПЫЛЬНЫХ ШИН И ПЫЛЬНЫХ ЦЕПЕЙ

Марка	Шаг	Ширина ведущего звена/ Ширина паза	Длина	Модель шины	Количество зубьев звездочки	Количество ведущих звеньев	Пыльная цепь
Oregon	3/8" (9,5 мм)	.050" (1,3 мм)	20" (508 мм)	200VXLHD009	7	72 шт.	72V072X
			24" (609 мм)	240RNDD009		84	72V084X
			28" (711 мм)	280RNDD009		92	72V092X
Tri-link	3/8" (9,5 мм)	.050" (1,3 мм)	20" (508 мм)	L3502072-D009		72 шт.	CL85072
			24" (609 мм)	R3502484-4009		84	CL85084
			28" (711 мм)	R3502892-4009		93	CL85093X/ CL85093

### Рекомендованный диапазон рабочих температур \*

Хранение устройства	0°C ~ +45°C
Работа устройства	-14°C ~ +45°C
Заряд аккумуляторной батареи	+4°C ~ +40°C
Работа зарядного устройства	+4°C ~ +40°C
Хранение аккумуляторной батареи	0°C ~ +45°C
Работа аккумуляторной батареи	-14°C ~ +45°C

Паз шины	0.050" (1,3 мм)
Количество ведущих звеньев	72 шт.
Емкость масляного бака	380 мл
Масса нетто (без батареи, шины и цепи)	5.5 кг
Степень защиты	IPX5
Модель цепи	72V072X
Модель шины	200VXLHD009
Батареи	Для максимальной производительности рекомендуется использовать инструмент с батареей повышенной мощности 2958207 (CORE530). Можно использовать и с другими батареями платформы Greenworks Commercial 82V.
Зарядные устройства (ЗУ)	Для более быстрой зарядки рекомендуется двухпортовое ЗУ 2960507. Можно использовать и другие ЗУ платформы Greenworks Commercial 82V.

\*Ограниченная работоспособность при температуре ниже 0°C.

Мы стремимся постоянно совершенствовать нашу продукцию и оставляем за собой право изменять технические характеристики, конструкцию и внешний вид без предварительного уведомления.

## ГАРАНТИЙНЫЕ ОБЯЗАТЕЛЬСТВА

Срок гарантийного обслуживания на изделия ТМ GREENWORKS составляет:

-3 года (36 месяцев) для изделий, работающих от электрической сети.

-3 года (36 месяцев) для изделий, работающих от аккумуляторных батарей и зарядных устройств, используемых владельцами для личных нужд, за исключением всех изделий, зарядных устройств и аккумуляторных батарей всей профессиональной техники серии 82В.

- 2 года (24 месяца) для встроенных в инструмент и съёмных аккумуляторных батарей (АКБ), используемых для личных нужд, приобретенных пользователем как отдельно, так и в комплекте с изделием.

- 1 год (12 месяцев) для всех изделий профессиональной техники серии 82В.

- 1 год (12 месяцев) для всех изделий, аккумуляторных батарей (АКБ) и зарядных устройств, используемых в коммерческих целях и объемах.

### ГАРАНТИЙНЫЕ УСЛОВИЯ:

Гарантийный срок исчисляется с даты продажи товара через розничную торговую сеть. Эта дата указана в гарантийном талоне, кассовом чеке или ином документе, подтверждающем факт приобретения изделия, зарядного устройства или АКБ. В случае устранения недостатков в течение гарантийного срока гарантийный срок продлевается на период, в течение которого изделие находилось в авторизованном сервисном центре и не использовалось потребителем. Гарантийные обязательства не подлежат передаче третьим лицам.

Гарантийное обслуживание покрывает дефекты, связанные с качеством материалов и заводской сборки инструментов ТМ GREENWORKS. Гарантийное обслуживание распространяется на изделия, аккумуляторные батареи и зарядные устройства, завезенные на территорию РФ через ООО «ГРИНВОРКСТУЛС», имеющие Гарантийный талон, Кассовый чек или иной документ подтверждающий факт приобретения изделия в гарантийный период и позволяющий произвести идентификацию изделия по модели, артикулу, серийному номеру, производственному/товарному коду, дате производства или дате продажи.

### ГАРАНТИЯ ПРОИЗВОДИТЕЛЯ НЕ РАСПРОСТРАНЯЕТСЯ НА СЛЕДУЮЩИЕ СЛУЧАИ:

1. Неисправности изделия, возникшие в результате естественного износа изделия, его узлов, механизмов, а также принадлежностей,

таких как: электрические кабели, ножи и режущие полотна, приводные ремни, фильтры, угольные щетки, зажимные устройства и держатели;

2. Механические повреждения, вызванные нарушением правил эксплуатации или хранения, оговорённых в Инструкции по эксплуатации;

3. Повреждения, возникшие вследствие ненадлежащего использования инструмента (использование не по назначению);

4. Повреждения, появившиеся в результате: перегрева, перегрузки, механических воздействий, проникновения в корпус изделия атмосферных осадков, жидкостей, воздействию ультрафиолетового, теплового или электромагнитного излучения, проникновению в корпус насекомых или иных веществ, не являющихся отходами, сопровождающими его применение по назначению (стружка, опилки);

5. Повреждения, возникшие в результате перегрузки изделия, повлекшей одновременный выход из строя 2-х и более компонентов (ротор и статор, электродвигатель и другие узлы или детали). К безусловным признакам перегрузки изделия относятся, помимо прочего, появление: цветов побежалости, деформации или оплавления деталей и узлов изделия, потемнения или обугливания изоляции, повреждения проводов под воздействием высокой температуры;

6. Повреждения, возникшие из-за несоблюдения сроков технического обслуживания, указанных в Инструкции по эксплуатации;

7. Повреждения, возникшие из-за несоответствия параметров питающей электросети требованиям к электросети, указанным на изделии;

8. Повреждения, вызванные очисткой изделия с использованием химически агрессивных жидкостей;

9. Изделия, прошедшие обслуживание или ремонт вне Авторизованного сервисного центра (далее по тексту- АСЦ) GREENWORKS;

10. Повреждения, появившиеся в результате самостоятельной модификации или вскрытия инструмента вне Авторизованного сервисного центра (АСЦ);

11. Повреждения, появившиеся в результате использования сменных аксессуаров или дополнительных компонентов, которые не поставляются ООО «ГРИНВОРКСТУЛС» или не одобрены к использованию этой компанией, а также на повреждения, появившиеся в результате использования неоригинальных запчастей;

### ГАРАНТИЙНОЕ ОБСЛУЖИВАНИЕ:

Для устранения неисправности, возникшей в течение гарантийного срока, Вы можете обратиться в Авторизованный сервисный центр GREENWORKS, полный список которых

доступен на интернет-сайте сервисной службы <https://greenworks-service.ru/service-centers/> или перейдя по ссылке в QR-коде ниже.

Основанием для предоставления услуги по гарантийному обслуживанию в рамках данных гарантийных обязательств, является один из следующих документов: документ подтверждающий факт приобретения изделия, зарядного устройства или АКБ полученный при покупке в торговой организации (Кассовый чек, Распечатанный электронный чек или иной документ подтверждающий приобретение устройства), или правильно оформленный Гарантийный талон, содержащий информацию об изделии, серийном номере, дате продажи изделия, заверенный подписью и печатью Продавца. Если будет установлено, что поломка инструмента связана с нарушением гарантийных условий производителя, то Вам будет предложено произвести платное обслуживание в одном из АСЦ ТМ GREENWORKS. Настоящие гарантийные обязательства подлежат периодическим обновлениям, чтобы соответствовать новой продукции компании.

Копия последней редакции гарантийных обязательств доступна на сайте <https://greenworks-service.ru/>. В случае отсутствия АСЦ в регионе использования и необходимости вывоза изделия от пользователя в АСЦ или по иным вопросам относительно сервисного обслуживания изделий ТМ GREENWORKS, Вы можете обратиться по электронной почте: [service@greenworkstools.ru](mailto:service@greenworkstools.ru) или [service.ru@greenworkstools.eu](mailto:service.ru@greenworkstools.eu).

Адреса авторизованных сервисных центров Вы можете узнать по телефону: 8-800-700-65-25 или на интернет-сайте нашей сервисной службы: <https://greenworks-service.ru>.

QR код для перехода на полный список Авторизованных Сервисных центров GREENWORKS:



Изделие соответствует требованиям нормативных документов:  
ТР ТС 010/2011 "О безопасности машин и оборудования";  
ТР ТС 020/2011 "Электромагнитная совместимость технических средств";  
ТР ЕАЭС 037/2016 "Об ограничении применения опасных веществ в изделиях электротехники и радиоэлектроники".



Изготовитель (см. описание на упаковке устройства):

«GREENWORKS (JIANGSU) CO.,LTD»  
Китай, NO.65 XINGGANG ROAD, ZHONGLOU ZONE, CHANGZHOU, JIANGSU, CHINA  
(«Гринворкс (Цзянсу) Ко., Лтд.»)  
Китай, провинция Цзянсу, округ Чанчжоу, район Чжунлоу, шоссе Тсинганг, 65)  
или  
«GREENWORKS (VIETNAM) COMPANY LIMITED»  
Вьетнам, Trang Due Iz, An Duong District, Hai Phong City, Vietnam  
(«Гринворкс (Вьетнам) компани., ЛТД»)  
Транг Дуге Индустриал Зон, Ан Дуонг Дистрикт, Хай Фонг сити, Вьетнам)

Официальное представительство, импортёр и уполномоченное лицо для принятия претензий в Российской Федерации и странах СНГ:  
Общество с ограниченной ответственностью «ГРИНВОРКСТУЛС ЕВРАЗИЯ» (краткое название – ООО «ГРИНВОРКСТУЛС»)  
Адрес: 119049, Российская Федерация, город Москва, Якиманский переулок, д.6.  
Телефон: +7 (495)221-89-03, сайт: [www.greenworkstools.ru](http://www.greenworkstools.ru), e-mail: [info@greenworkstools.eu](mailto:info@greenworkstools.eu)

Импортеры в Республику Беларусь:  
ООО "СКАНЛИНК" 220019, Республика Беларусь, г. Минск, пер. Монтажников 4-й, 5-16. тел.: +375 (17) 234-99-99  
[www.motosila.by](http://www.motosila.by), e-mail: [opt@scanlink.by](mailto:opt@scanlink.by)

ООО «Мастер Гарден» 220018, Республика Беларусь, г. Минск, ул. Шаранговича, д.7А, тел.: +375 (17) 257-00-22  
[www.mastergarden.by](http://www.mastergarden.by), e-mail: [mg@mastergarden.by](mailto:mg@mastergarden.by)

Импортеры в Республику Казахстан:  
ТОО «Ламэд», 050060 Республика Казахстан, г. Алматы, ул. Тажибаевой 155/1, тел.: +7 (727) 355-64-00  
[www.lamed.kz](http://www.lamed.kz), e-mail: [lamed@lamed.kz](mailto:lamed@lamed.kz)

Срок службы изделия составляет 7 лет.

Не рекомендуется к эксплуатации по истечении 5 лет хранения с даты изготовления без предварительной проверки (см. дату изготовления на этикетке устройства).

1. Допускается транспортировка в закрытых транспортных средствах в соответствии с правилами перевозки грузов, действующих на транспорте данного вида
2. Категорически не допускается падение и любые механические воздействия на упаковку при транспортировке
3. При разгрузке / погрузке не допускается использование любого вида техники, работающей по принципу зажима упаковки
4. Транспортировать при температуре окружающей среды от  $-15^{\circ}\text{C}$  до  $+40^{\circ}\text{C}$ , относительная влажность воздуха не должна превышать 80%.\*
5. Устройство необходимо хранить вдали от источников повышенных температур и воздействия солнечных лучей
6. При хранении необходимо избегать резкого перепада температур, хранение без упаковки не допускается
7. Хранить в упаковке предприятия-изготовителя в складских помещениях при температуре окружающей среды от  $0^{\circ}\text{C}$  до  $+45^{\circ}\text{C}$  и относительной влажности воздуха не более 80%.\*

\*Для снегоборочной техники допускается транспортировка и хранение в складских помещениях в упаковке предприятия-изготовителя при температуре окружающей среды от  $-17^{\circ}\text{C}$  до  $+45^{\circ}\text{C}$  и относительной влажности воздуха не более 80%.

Запрещается утилизировать электроинструменты вместе с бытовыми отходами!

Электроинструмент, отслуживший свой срок и не подлежащий восстановлению, должен утилизироваться согласно нормам, действующим в стране эксплуатации.

В других обстоятельствах:

- не выбрасывайте электроинструмент вместе с бытовым мусором;
- для утилизации электроинструментов рекомендуется обращаться в специализированные пункты вторичной переработки сырья.

Серийный номер и дата изготовления указаны на этикетке устройства. Дата изготовления указана в формате: ММ/ГГГГ, где ММ – месяц, ГГГГ – год.

**greenworks**<sup>®</sup>  
COMMERCIAL

**ГРИНВОРКС**<sup>®</sup>  
КОММЕРШЛ

[www.greenworkstools.ru](http://www.greenworkstools.ru)



P0806551-01