



СЕРИЯ
ИСКРОБЕЗОПАСНОГО
ИНСТРУМЕНТА

»»» THE BEST MANUFACTURER YOU ARE LOOKING FOR. «««



<http://www.wedotools.ru>

***СЕРИЯ ИСКРОБЕЗОПАСНЫХ
ИНСТРУМЕНТОВ***



СВОЙСТВА И ХАРАКТЕРИСТИКИ

Свойства	Сферы применения или преимущества
Защита от образования искр	Пригодны для выполнения работ во взрывоопасных средах (например, нефте- и газоперерабатывающее оборудование, нефтехимические заводы)
Немагнитная безопасность	Подходят для обслуживания оборудования, требующего полной немагнитной безопасности
Стойкость к коррозии	Особенно подходят для коррозионных сфер (например, работы в море или тушение пожара)
Ковка после отливки	Отличаются великолепными механическими свойствами и покрытием

РАЗЛИЧИЯ МЕЖДУ ДВУМЯ МАТЕРИАЛАМИ

Сплав бериллиевая бронза (Be-Cu)	
Твердость	30-40 HRc
Предел прочности на разрыв	1117–1326 Н/мм ²
Способность к растяжению	$\delta \leq 1,0\%$
Предел упругости	840–880 Н/мм ²
Магнитный	0

Сплав алюминиевая бронза (Al-Br)	
Твердость	20–30 HRc
Предел прочности на разрыв	782–989 Н/мм ²
Способность к растяжению	$\delta \geq 5\%$
Предел упругости	450–550 Н/мм ²
Магнитный	1,2

ОСНОВНЫЕ СФЕРЫ ПРИМЕНЕНИЯ

Нефтехимические заводы	Производство пиротехнических средств	Шахты
Нефтеперерабатывающие заводы	Химическая промышленность	Оборона
Газо- и нефтепроводы	Силосы для муки и мельницы	Военно-воздушные силы
Электростанции	Пивоварни	Военно-морские силы
Производство красок	Переработка спирта	Производство оружия и боеприпасов
Производство пластмасс	Дистилляция	Аэрокосмическая промышленность
Фармацевтическая промышленность	Пожарные бригады	Автомобильная промышленность



**ПРОИЗВОДИТЕЛЬ
ПРОФЕССИОНАЛЬНЫХ
ИНСТРУМЕНТОВ**

NS101A Набор торцевых головок 1/4", 8 шт.

№ поз.	Содержание
NS101A	Головка 4, 4.5, 5, 5.5, 6, 7, 8 мм Ручка для отвертки 55 мм

NS101D Набор торцевых головок 1/4" и 3/8", 21 шт.

№ поз.	Содержание
NS101D	Головка 1/4": 4, 4.5, 5, 5.5, 6, 7 и 8 мм Ключ-трещотка с храповиком 200 мм Прямой соединитель Удлинитель отвертки 75 мм и 150 мм Головка 3/8": 10, 11, 12, 13, 14, 17 и 19 мм Переходник для свечи зажигания 13/16" Ручка для отвертки 55 мм

NS101B Набор торцевых головок 1/4", 9 шт.

№ поз.	Содержание
NS101B	Головка 4, 5, 6, 7, 8, 9, 10 и 11 мм Ручка для отвертки 55 мм

NS101E Набор торцевых головок 1/2", 9 шт.

№ поз.	Содержание
NS101E	Головка 10, 11, 12, 14, 17, 19, 22 и 24 мм Отогнутая ручка 230 мм

NS101C Набор торцевых головок 3/8", 11 шт.

№ поз.	Содержание
NS101C	Головка 10, 11, 12, 13, 14, 17 и 19 мм Головка для свечи зажигания 13/16" Ключ-трещотка с храповиком 200 мм Прямой соединитель Удлинитель отвертки 75 мм

NS101F Набор торцевых головок 1/2", 13 шт.

№ поз.	Содержание
NS101F	Головка 8, 10, 11, 12, 14, 17, 19, 22, 24 и 27 мм Ключ-трещотка с храповиком 245 мм Ручка на петлях 250 мм Коробка для головок



NS101G Набор торцевых головок 1/2", 17 шт.



№ поз.	Содержание
NS101G	Головка 10, 11, 12, 14, 17, 19, 22, 24, 27, 30 и 32 мм Ключ-трещотка с храповиком 245 мм Скользкая Т-образная рукоятка 250 мм Рукоятка регулятора скорости 400 мм Удлинитель отвертки 125 мм и 250 мм Коробка для головок



NS101I Набор торцевых головок 1/2", 28 шт.



№ поз.	Содержание
NS101G	Головка 10, 11, 12, 13, 14, 15, 16, 17, 18, 19, 20, 21, 22, 23, 24, 26, 27, 28, 30 и 32 мм Ключ-трещотка с храповиком 245 мм Скользкая Т-образная рукоятка 250 мм Рукоятка регулятора скорости 400 мм Удлинитель отвертки 125 мм и 250 мм Универсальный соединитель 80 мм Насадка отвертки 52 мм Коробка для головок



NS101H Набор торцевых головок 1/2", 24 шт.



№ поз.	Содержание
NS101H	Головка 10, 11, 12, 13, 14, 15, 16, 17, 18, 19, 20, 21, 22, 23, 24, 27, 30 и 32 мм Ключ-трещотка с храповиком 245 мм Скользкая Т-образная рукоятка 250 мм Рукоятка регулятора скорости 400 мм Удлинитель отвертки 125 мм и 250 мм Универсальный соединитель 80 мм



NS101J Набор торцевых головок 1/2", 32 шт.



№ поз.	Содержание
NS101J	Головка 8, 9, 10, 11, 12, 13, 14, 15, 16, 17, 18, 19, 20, 21, 22, 23, 24, 26, 27, 28, 30 и 32 мм Свечи зажигания 13/16" Ключ-трещотка с храповиком 245 мм Скользкая Т-образная рукоятка 250 мм Рукоятка регулятора скорости 400 мм Удлинитель отвертки 125 мм и 250 мм Универсальный соединитель 80 мм Насадка отвертки 52 мм Отогнутая ручка 230 мм Коробка для головок

NS101K Набор торцевых головок 3/4", 14 шт.

№ поз.	Содержание
NS101K	Головка 21, 24, 27, 30, 32, 34, 36, 38, 41, 46 и 50 мм Ключ-трещотка с храповиком 320 мм Скользкая Т-образная рукоятка 3/4" x 400 мм Удлинитель отвертки 200 мм

NS101M Набор торцевых головок 3/4" x 1", 26 шт.

№ поз.	Содержание
NS101M	Головка 21, 22, 23, 24, 26, 27, 28, 29, 30, 31, 32, 34, 36, 38, 41, 46, 50, 55, 60 и 65 мм Ключ-трещотка с храповиком 160 мм Скользкая Т-образная рукоятка 3/4" x 400 мм Удлинитель отвертки 200 мм и 430 мм Гибкое шаровое соединение 3/4" x 120 мм Скользкая Т-образная рукоятка 3/4" x 1"

NS101L Набор 3/4" торцевых головок -21 шт.



№ поз.	Содержание
NS101L	Головка 21, 22, 23, 24, 26, 27, 28, 29, 30, 31, 32, 34, 36, 38, 41, 46 и 50 мм Ключ-трещотка с храповиком 320 мм Скользкая Т-образная рукоятка 3/4" x 400 мм Удлинитель отвертки 200 мм Коробка для головок

NS101N Набор торцевых головок 1", 18 шт.

№ поз.	Содержание
NS101N	Головка 30, 31, 32, 34, 36, 38, 41, 46, 50, 55, 60, 65, 70, 75 и 80 мм Скользкая Т-образная рукоятка 3/4" x 1" Удлинитель отвертки 200 мм Гибкое шаровое соединение 1" x 120 мм

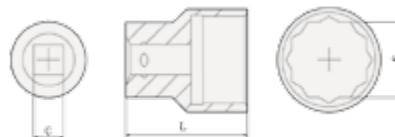

Головка



NS102 Головка C = 1/4"

Арт.	S (мм)	L (мм)	Be-Cu (r)	Al-Cu (r)
NS102-4	4	25	17	15
NS102-4.5	4.5	25	17	15
NS102-5	5	25	17	15
NS102-5.5	5.5	25	17	15
NS102-6	6	25	17	15
NS102-7	7	25	17	15
NS102-8	8	25	17	15
NS102-9	9	25	21	20
NS102-10	10	25	22	20
NS102-11	11	25	27	25
NS102-12	12	26	30	27
NS102-13	13	26	30	27
NS102-14	14	26	35	32
NS102-15	15	27	40	36
NS102-16	16	27	40	36
NS102-17	17	27	50	45
NS102-18	18	27	50	45
NS102-19	19	27	51	46

Арт.	S (дюйм)	L (мм)	Be-Cu (r)	Al-Cu (r)
NS102-1002	5/32	25	14	13
NS102-1004	3/16	25	14	13
NS102-1006	7/32	25	17	15
NS102-1008	1/4	25	17	15
NS102-1010	9/32	25	17	15
NS102-1012	5/16	25	20	18
NS102-1014	11/32	26	24	22
NS102-1016	3/8	26	29	26
NS102-1018	7/16	26	29	26
NS102-1020	1/2	26	29	26



NS103 Головка C = 3/8"

Арт.	S (мм)	L (мм)	Be-Cu (r)	Al-Cu (r)
NS103-5	5	28	35	32
NS103-5.5	5.5	28	35	32
NS103-6	6	28	35	32
NS103-7	7	28	35	32
NS103-8	8	28	35	32
NS103-9	9	28	35	32
NS103-10	10	32	50	45
NS103-11	11	32	50	45
NS103-12	12	32	50	45
NS103-13	13	32	50	45
NS103-14	14	32	50	45
NS103-15	15	32	53	48
NS103-16	16	32	58	53
NS103-17	17	32	63	57
NS103-19	19	32	68	62
NS103-20	20	32	77	70



NS103 Головка C = 3/8"

Арт.	S (дюйм)	L (мм)	Be-Cu (r)	Al-Cu (r)
NS103-1002	5/16	28	35	32
NS103-1004	3/8	28	35	32
NS103-1006	7/16	32	50	45
NS103-1008	1/2	32	50	45
NS103-1010	9/16	32	50	45
NS103-1012	5/8	32	71	65
NS103-1014	11/16	32	72	65
NS103-1016	3/4	32	72	65
NS103-1018	13/16	35	87	80
NS103-1020	7/8	35	104	95
NS103-1022	15/16	35	115	105



NS104 Головка C = 1/2"

Арт.	S (мм)	L (мм)	Be-Cu (r)	Al-Cu (r)
NS104-6	6	40	75	69
NS104-7	7	40	77	70
NS104-8	8	40	77	70
NS104-9	9	40	78	71
NS104-10	10	40	78	71
NS104-11	11	40	79	72
NS104-12	12	40	79	72
NS104-13	13	40	80	73
NS104-14	14	40	80	73
NS104-15	15	40	94	85
NS104-16	16	40	94	85
NS104-17	17	40	94	85
NS104-18	18	42	94	85
NS104-19	19	42	110	100
NS104-20	20	42	120	105
NS104-21	21	43	125	110
NS104-22	22	43	130	115
NS104-23	23	43	150	135
NS104-24	24	43	165	145
NS104-25	25	43	180	160
NS104-26	26	43	200	180
NS104-27	27	46	215	190
NS104-28	28	46	225	200
NS104-29	29	46	235	210
NS104-30	30	46	250	220
NS104-32	32	46	295	260

Арт.	S (дюйм)	L (мм)	Be-Cu (r)	Al-Cu (r)
NS104-1002	5/16	40	70	70
NS104-1004	3/8	40	78	71
NS104-1006	7/16	40	79	72
NS104-1008	1/2	40	80	73
NS104-1010	9/16	40	80	73
NS104-1012	5/8	40	88	80
NS104-1014	11/16	40	93	85
NS104-1016	3/4	42	110	100
NS104-1018	13/16	43	125	110
NS104-1020	7/8	43	130	115
NS104-1022	15/16	43	165	145
NS104-1024	1	43	190	170
NS104-1026	1 1/16	46	215	190
NS104-1028	1 1/4	46	295	260
NS104-1030	1 7/16	50	330	300

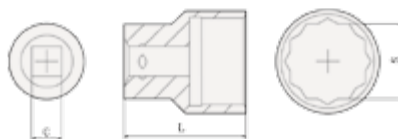

Головка

NS105 Головка С = 3/4"

Арт.	S (мм)	L (мм)	Be-Cu (r)	Al-Cu (r)
NS105-17	17	50	246	225
NS105-19	19	50	246	225
NS105-21	21	55	268	245
NS105-22	22	55	268	245
NS105-23	23	55	306	280
NS105-24	24	55	307	280
NS105-26	26	55	307	280
NS105-27	27	55	312	285
NS105-28	28	55	339	310
NS105-29	29	55	350	320
NS105-30	30	60	410	370
NS105-31	31	60	430	380
NS105-32	32	60	465	410
NS105-34	34	60	480	440
NS105-36	36	60	510	465
NS105-38	38	60	555	510
NS105-41	41	65	660	640
NS105-46	46	65	765	690
NS105-50	50	70	910	825
Арт.	S (дюйм)	L (мм)	Be-Cu (r)	Al-Cu (r)
NS105-1002	3/4	50	240	220
NS105-1004	13/16	55	262	240
NS105-1006	7/8	55	267	245
NS105-1008	15/16	55	305	280
NS105-1010	1	55	310	280
NS105-1012	1 1/16	55	315	285
NS105-1014	1 1/8	55	345	315
NS105-1016	1 3/16	60	400	365
NS105-1018	1 1/4	60	437	400
NS105-1020	1 5/16	60	472	430
NS105-1022	1 3/8	60	515	470
NS105-1024	1 7/16	60	525	480
NS105-1026	1 1/2	60	580	530
NS105-1028	1 5/8	65	702	640
NS105-1030	1 3/4	65	761	695
NS105-1032	1 13/16	65	830	705
NS105-1034	1 7/8	65	850	750
NS105-1036	2	70	965	870

NS106 Головка С = 1"

Арт.	S (мм)	L (мм)	Be-Cu (r)	Al-Cu (r)
NS106-22	22	55	361	330
NS106-24	24	55	372	340
NS106-25	25	55	377	345
NS106-26	26	55	383	350
NS106-27	27	55	394	360
NS106-28	28	55	397	363
NS106-29	29	55	399	365
NS106-30	30	60	443	405
NS106-31	31	60	448	410
NS106-32	32	60	481	440
NS106-34	34	60	497	455
NS106-36	36	65	550	500
NS106-38	38	65	620	560
NS106-41	41	70	690	625
NS106-46	46	75	850	740
NS106-50	50	75	850	760
NS106-55	55	80	1160	1000
NS106-60	60	85	1390	1260
NS106-65	65	90	1750	1580
NS106-70	70	90	2150	1950
NS106-75	75	95	2680	2430
NS106-80	80	95	3080	2800
Арт.	S (дюйм)	L (мм)	Be-Cu (r)	Al-Cu (r)
NS106-1002	1 1/16	55	394	360
NS106-1004	1 1/8	55	398	364
NS106-1006	1 3/16	60	442	405
NS106-1008	1 1/4	60	470	431
NS106-1010	1 5/16	60	483	442
NS106-1012	1 3/8	60	490	448
NS106-1014	1 7/16	65	560	500
NS106-1016	1 1/2	65	620	560
NS106-1018	1 5/8	70	690	625
NS106-1020	1 7/8	75	850	740
NS106-1022	2	75	960	850
NS106-1024	2 1/4	80	1250	1130
NS106-1026	2 1/2	90	1700	1550
NS106-1028	2 3/4	90	2050	1850
NS106-1030	3	95	2750	2500



Ударная головка

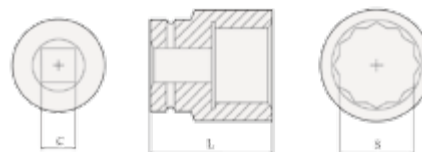

NS107 Ударная головка C = 3/4"

Арт.	S (мм)	L (мм)	Be-Cu (r)	Al-Cu (r)
NS107-24	24	50	380	330
NS107-27	27	53	405	365
NS107-30	30	53	440	390
NS107-32	32	56	475	425
NS107-36	36	56	650	585
NS107-41	41	60	695	625
NS107-46	46	60	770	700
NS107-50	50	70	1100	1000



NS108 Ударная головка C = 1"

Арт.	S (дюйм)	L (мм)	Be-Cu (r)	Al-Cu (r)
NS108-19	19	55	630	570
NS108-21	21	55	640	580
NS108-22	22	55	650	590
NS108-24	24	55	660	600
NS108-26	26	55	735	660
NS108-27	27	55	735	670
NS108-29	29	60	760	690
NS108-30	30	60	765	690
NS108-32	32	60	775	700
NS108-34	34	60	775	700
NS108-35	35	60	775	700
NS108-36	36	60	775	700
NS108-38	38	65	865	780
NS108-41	41	65	930	830
NS108-46	46	70	1380	1265
NS108-50	50	75	1455	1320
NS108-52	52	75	1715	1550
NS108-55	55	75	1830	1650
NS108-58	58	85	2080	1900
NS108-60	60	85	2200	2000
NS108-65	65	85	2460	2250
NS108-70	70	90	2890	2600
NS108-75	75	90	3155	2900
NS108-80	80	90	3560	3200



NS109 Ударная головка C = 1-3/16"

Арт.	S (мм)	L (мм)	Be-Cu (r)	Al-Cu (r)
NS109-50	50	90	1930	1755
NS109-52	52	90	2005	1835
NS109-55	55	90	2180	1965
NS109-58	58	90	2200	2000
NS109-60	60	90	2290	2085
NS109-65	65	90	2610	2370
NS109-70	70	90	2840	2585
NS109-75	75	90	3190	2880
NS109-80	80	90	3605	3250



NS110 Ударная головка C = 1-1/4"

Арт.	S (мм)	L (мм)	Be-Cu (r)	Al-Cu (r)
NS110-50	50	90	1950	1765
NS110-60	60	90	2300	2100
NS110-70	70	90	2750	2475



NS110A Ударная головка C = 1 1/2"

Арт.	S (мм)	L (мм)	Be-Cu (r)	Al-Cu (r)
NS110A-55	55	90	2530	2300
NS110A-60	60	90	2750	2500
NS110A-65	65	95	3130	2850
NS110A-70	70	95	3400	3100
NS110A-75	75	100	3740	3400
NS110A-80	80	100	4180	3800
NS110A-85	85	110	4620	4200
NS110A-90	90	110	4940	4490

NS111 Гибкое шаровое соединение

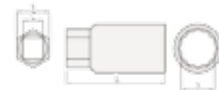

Арт.	С (дюйм)	L (мм)	Ф (мм)	Бериллиевая бронза (г)	Алюминиевая бронза (г)
NS111-1002	3/4	120	21	880	800
NS111-1004	1	120	21	1160	1050

NS111C Головка для свечи зажигания

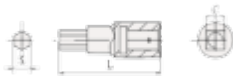
Арт.	С (дюйм)	S (дюйм)	L (мм)	Бериллиевая бронза (г)	Алюминиевая бронза (г)
NS111C-1002	3/8	13/16	62	180	160
NS111C-1004	1/2	13/16	62	160	145

NS111A Головка с внешним шестигранником

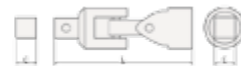
Арт.	С (дюйм)	S (мм)	L (мм)	Бериллиевая бронза (г)	Алюминиевая бронза (г)
NS111A-1002	1/4	3	55	17	16
NS111A-1004	1/4	4	55	17	16
NS111A-1006	1/4	5	55	20	18
NS111A-1008	1/4	6	55	26	23
NS111A-1010	1/4	7	55	30	27
NS111A-1012	1/4	8	65	45	40
NS111A-1014	1/4	9	65	55	50
NS111A-1016	1/4	10	65	65	60

NS112 Универсальный соединитель

Арт.	С (дюйм)	L (мм)	Бериллиевая бронза (г)	Алюминиевая бронза (г)
NS112-1002	1/2	80	186	170
NS112-1004	3/4	110	530	480
NS112-1006	1	132	1000	900

NS111B Торцевой ключ треугольный



Арт.	С (дюйм)	M (мм)	L (мм)	Бериллиевая бронза (г)	Алюминиевая бронза (г)
NS111B-1002	1/2	6	40	75	70
NS111B-1004	1/2	8	40	80	75
NS111B-1006	1/2	10	40	85	80
NS111B-1008	1/2	12	40	95	90
NS111B-1010	1/2	16	50	180	150
NS111B-1012	1/2	20	50	250	215
NS111B-1014	1/2	24	60	420	380

NS113 Переходник

Арт.	С (дюйм)	S (дюйм)	L (мм)	Бериллиевая бронза (г)	Алюминиевая бронза (г)
NS113-1002	3/8	1/4	26	31	28
NS113-1004	1/4	3/8	22	22	20
NS113-1006	1/2	3/8	34	80	70
NS113-1008	3/8	1/2	34	60	55
NS113-1010	3/4	1/2	55	290	260
NS113-1012	1/2	3/4	50	170	150
NS113-1014	1	3/4	70	855	770
NS113-1016	3/4	1	60	360	320
NS113-1018	1 1/2	1	85	1675	1510
NS113-1020	1	1 1/2	85	1230	1100

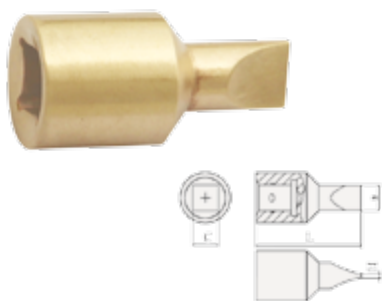

NS114 Насадка шлицевая



Арт.	С (дюйм)	L (мм)	H (мм)	B (мм)	Бериллиевая бронза (г)	Алюминиевая бронза (г)
NS114-1002	1/2	52	2	13	102	91



NS117 Скользящая Т-образная ручка



Арт.	С (дюйм)	L (мм)	H (мм)	Ф (мм)	Бериллиевая бронза (г)	Алюминиевая бронза (г)
NS117-1002	1/2	250	39	13	340	310
NS117-1004	3/4	350	54	19	1070	960
NS117-1006	3/4	400	56	21	1335	1221
NS117-1008	1	400	62	21	1620	1481



NS115 Ключ-трещотка с храповиком



Арт.	С (дюйм)	L (мм)	Ф (мм)	H (мм)	Бериллиевая бронза (г)	Алюминиевая бронза (г)
NS115-1002	3/4	160	21	55	1760	1600
NS115-1004	1	180	23	60	2470	2250



NS118 Рукоятка



Арт.	С (дюйм)	L (мм)	L ₁ (мм)	Бериллиевая бронза (г)	Алюминиевая бронза (г)
NS118-1002	3/8	190	175	245	220
NS118-1004	1/2	250	230	440	400
NS118-1006	1/2	320	300	565	510
NS118-1008	1/2	400	380	645	580
NS118-1010	3/4	286	260	635	570
NS118-1012	1	304	270	910	830



NS116 Скользящий Т-образный гаечный ключ



Арт.	С (дюйм)	L (мм)	Ф (мм)	H (мм)	Бериллиевая бронза (г)	Алюминиевая бронза (г)
NS116-1002	3/4	350	19	200	1705	1550
NS116-1004	1	400	21	200	2590	2350



NS119 Ключ-трещотка с храповиком

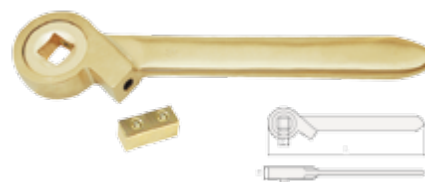

Арт.	С (дюйм)	L (мм)	H (мм)	Бериллиевая бронза (г)	Алюминиевая бронза (г)
NS119-1002	1/4	200	16,5	350	305
NS119-1004	3/8	175	16,5	335	302
NS119-1006	3/8	200	16,5	400	360
NS119-1008	1/2	250	16,5	535	480
NS119-1010	3/4	300	22	1290	1170
NS119-1012	1	300	22	1590	1440

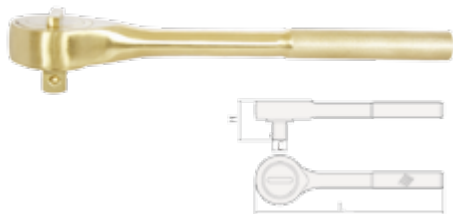
NS120 Ключ-трещотка с храповиком

Арт.	С (дюйм)	L (мм)	H (мм)	Бериллиевая бронза (г)	Алюминиевая бронза (г)
NS120-1002	3/8	200	30	290	260
NS120-1004	1/2	245	43	690	615
NS120-1006	3/4	320	57	1570	1430
NS120-1008	1	550	67	3470	3150

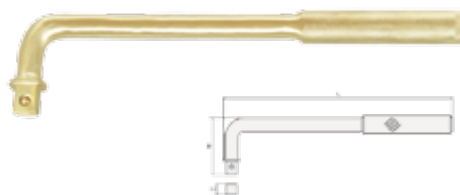
NS121 Отогнутая ручка

Арт.	С (дюйм)	L (мм)	H (мм)	Бериллиевая бронза (г)	Алюминиевая бронза (г)
NS121-1002	3/8	200	50	314	287
NS121-1004	1/2	230	60	410	380
NS121-1006	3/4	280	75	765	699
NS121-1008	1	300	85	1160	1060

NS121A Торцевой L-образный ключ

Арт.	S (мм)	L (мм)	H (мм)	Бериллиевая бронза (г)	Алюминиевая бронза (г)
NS121A-6	6	120	29	40	35
NS121A-8	8	144	33	70	60
NS121A-10	10	168	37	100	90
NS121A-12	12	216	42	155	135
NS121A-13	13	240	45	215	190
NS121A-14	14	245	45	250	215
NS121A-15	15	250	48	280	240
NS121A-16	16	255	48	335	290
NS121A-17	17	260	51	380	325
NS121A-18	18	265	53	420	365
NS121A-19	19	270	55	460	400
NS121A-20	20	272	57	520	450
NS121A-21	21	275	57	650	550
NS121A-22	22	278	59	750	645
NS121A-23	23	282	60	800	680
NS121A-24	24	286	63	850	700
NS121A-27	27	294	69	900	800
NS121A-30	30	302	75	1000	880
NS121A-32	32	310	81	1100	950
NS121A-36	36	330	85	1300	1150
NS121A-41	41	350	90	1500	1380

NS121B Скользящий T-образный гаечный ключ

Арт.	S (мм)	L (мм)	H (мм)	Бериллиевая бронза (г)	Алюминиевая бронза (г)
NS121B-7	7	120	120	100	90
NS121B-9	9	130	130	155	140
NS121B-11	11	140	150	190	170
NS121B-14	14	150	170	265	240
NS121B-17	17	170	190	410	370
NS121B-19	19	180	210	535	480
NS121B-22	22	190	240	750	680
NS121B-24	24	200	270	950	860
NS121B-27	27	200	270	1110	1000
NS121B-30	30	200	280	1340	1210
NS121B-32	32	200	280	1440	1300
NS121B-36	36	200	280	1980	1800



NS121C Ключ торцевой двухсторонний



Арт.	S1 x S2 (мм)	L (мм)	Бериллиевая бронза (г)	Алюминиевая бронза (г)
NS121C-0607	6 x 7	105	70	65
NS121C-0809	8 x 9	115	90	80
NS121C-1011	10 x 11	120	110	120
NS121C-1213	12 x 13	140	170	160
NS121C-1415	14 x 15	140	255	230
NS121C-1617	16 x 17	155	440	340
NS121C-1819	18 x 19	165	520	460
NS121C-2022	20 x 22	175	630	570
NS121C-2123	21 x 23	185	670	600
NS121C-2427	24 x 27	195	870	785
NS121C-2528	25 x 28	205	965	870
NS121C-2730	27 x 30	210	1000	900



NS122A Ключ торцевой

НОВАЯ
ПРОДУКЦИЯ

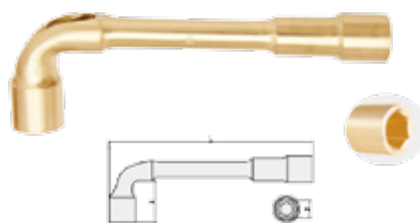

Арт.	S (мм)	L (мм)	H (мм)	Бериллиевая бронза (г)	Алюминиевая бронза (г)
NS122A-6	6	102	18	45	40
NS122A-7	7	106	18	50	45
NS122A-8	8	114	22	72	65
NS122A-9	9	122	22	90	80
NS122A-10	10	129	25	130	120
NS122A-11	11	136	25	140	125
NS122A-12	12	144	28	165	150
NS122A-13	13	152	30	200	185
NS122A-14	14	160	32	215	195
NS122A-15	15	169	35	265	240
NS122A-16	16	178	35	325	295
NS122A-17	17	187	40	350	315
NS122A-18	18	195	40	380	345
NS122A-19	19	204	45	485	440
NS122A-21	21	221	50	580	525
NS122A-22	22	230	50	650	590
NS122A-24	24	250	55	705	640
NS122A-27	27	280	65	1135	1030
NS122A-30	30	310	70	1460	1300
NS122A-32	32	330	75	1730	1570
NS122A-34	34	350	75	1760	1600
NS122A-36	36	370	80	1840	1670



NS122 Удлинитель



Арт.	C (дюйм)	L (мм)	Бериллиевая бронза (г)	Алюминиевая бронза (г)
NS122-1002	3/8	75	93	80
NS122-1004	3/8	150	185	160
NS122-1006	1/2	100	245	225
NS122-1008	1/2	125	260	230
NS122-1010	1/2	200	365	330
NS122-1012	1/2	250	470	425
NS122-1014	3/4	200	855	770
NS122-1016	1	200	1525	1380

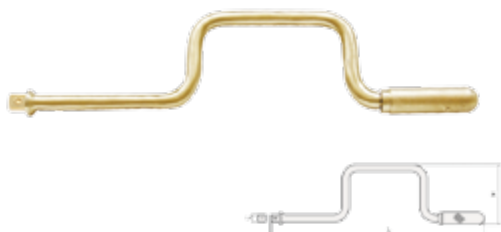

NS123 Рукоятка

Арт.	С (дюйм)	L (мм)	H (мм)	Бериллиевая бронза (г)	Алюминиевая бронза (г)
NS123-1002	1/2	390	96	780	700

NS124 Ручка для отвертки

Арт.	С (дюйм)	L (мм)	L ₁ (мм)	Бериллиевая бронза (г)	Алюминиевая бронза (г)
NS124-1002	1/4	163	55	95	85

NS124A Мультипликатор

Арт.	Размер	Бериллиевая бронза (г)	Алюминиевая бронза (г)
NS124A-1002	ZB-16	2000	1800
NS124A-1004	ZB-58	6850	6200
NS124A-1006	ZB-68	8050	7300
NS124A-1008	ZB-78	8300	7500





NS125 Разводной ключ



Арт.	L (мм)	K _{макс} (мм)	Бериллиевая бронза (г)	Алюминиевая бронза (г)
NS125-1002	100	13	33	30
NS125-1004	150	18	135	120
NS125-1006	200	24	281	255
NS125-1008	250	30	440	401
NS125-1010	300	36	720	655
NS125-1012	375	46	1410	1290
NS125-1014	450	55	2261	2065
NS125-1016	600	65	4705	4301



NS125C Разводной ключ

НОВАЯ ПРОДУКЦИЯ



Арт.	L (мм)	K _{макс} (мм)	Бериллиевая бронза (г)	Алюминиевая бронза (г)
NS125C-1002	100	13	33	30
NS125C-1004	150	18	135	120
NS125C-1006	200	24	281	255
NS125C-1008	250	30	440	401
NS125C-1010	300	36	720	655
NS125C-1012	375	46	1410	1290
NS125C-1014	450	55	2261	2065
NS125C-1016	600	65	4705	4301



NS125A Разводной ключ

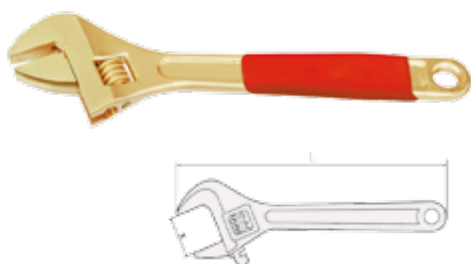

Арт.	L (мм)	K _{макс} (мм)	Бериллиевая бронза (г)	Алюминиевая бронза (г)
NS125A-1002	100	13	33	30
NS125A-1004	150	18	135	120
NS125A-1006	200	24	281	255
NS125A-1008	250	30	440	401
NS125A-1010	300	36	720	655
NS125A-1012	375	46	1410	1290
NS125A-1014	450	55	2261	2065
NS125A-1016	600	65	4705	4301



NS126 Разводной ключ

НОВАЯ ПРОДУКЦИЯ

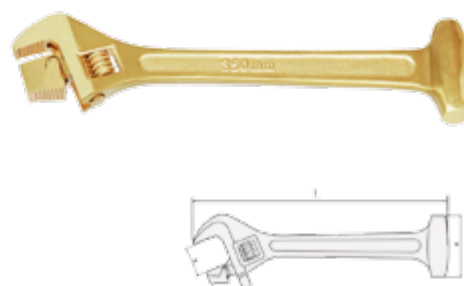

Арт.	L (мм)	K _{макс} (мм)	H (мм)	Бериллиевая бронза (г)	Алюминиевая бронза (г)
NS126-1002	350	36	80	1384	1251

NS127 Раздвижной гаечный ключ

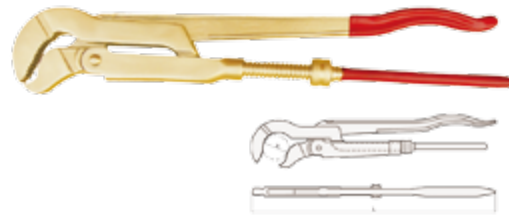

Арт.	L (мм)	K _{макс} (мм)	Бериллиевая бронза (г)	Алюминиевая бронза (г)
NS127-1002	240	45	510	470
NS127-1004	254	48	615	560
NS127-1006	305	58	910	820
NS127-1008	350	65	1220	1120
NS127-1010	380	70	1465	1340

NS128A Ключ трубный

Арт.	L (мм)	D (дюйм)	Бериллиевая бронза (г)	Алюминиевая бронза (г)
NS128A-1002	530	2	2605	2355
NS128A-1004	650	3	4500	4060
NS128A-1006	790	4	6200	5600

NS127A Автомобильный ключ

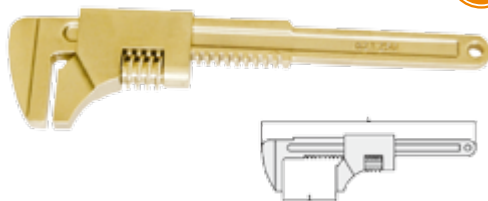
НОВАЯ ПРОДУКЦИЯ

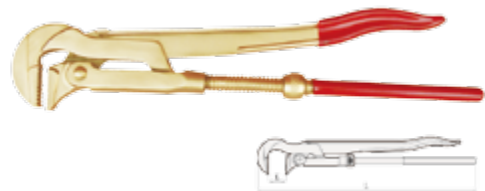

Арт.	S (мм)	L (мм)	Бериллиевая бронза (г)	Алюминиевая бронза (г)
NS127A-62	62	250	575	520
NS127A-78	78	280	860	780
NS127A-82	82	375	1430	1300

NS128B Ключ трубный 90 градусов

Арт.	L (мм)	K (мм)	Бериллиевая бронза (г)	Алюминиевая бронза (г)
NS128B-1002	430	38	1480	1330

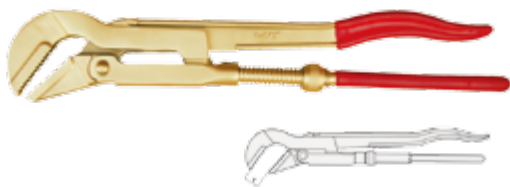
NS128 Ключ трубный 45 градусов

Арт.	L (мм)	K (мм)	Бериллиевая бронза (г)	Алюминиевая бронза (г)
NS128-1002	430	38	1550	1400
NS128-1004	530	50	2230	2000

NS129 Цепной трубный ключ

Арт.	L (мм)	D _{макс} (мм)	Бериллиевая бронза (г)	Алюминиевая бронза (г)
NS129-1002	600	100	3955	3605
NS129-1004	600	150	4650	4200
NS129-1006	900	200	8600	7800
NS129-1008	900	300	9810	9000



NS129A Цепной трубный ключ облегченный



Арт.	L (мм)	D _{max} (мм)	Бериллиевая бронза (г)	Алюминиевая бронза (г)
NS129A-1002	600	100	2105	1910
NS129A-1004	1600	450	10500	9500
NS129A-1006	300	60	1030	940



NS129C Универсальный гаечный ключ



Арт.	L (мм)	D (мм)	Бериллиевая бронза (г)	Алюминиевая бронза (г)
NS129C-1002	250	10-30	870	780
NS129C-1004	450	30-60	2450	2200



NS129B Ременной трубный ключ

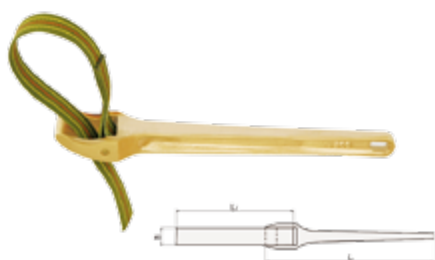

Арт.	L (мм)	L ₁ (мм)	B (мм)	Бериллиевая бронза (г)	Алюминиевая бронза (г)
NS129B-1002	300	425	30	810	735



NS130 Трубный ключ

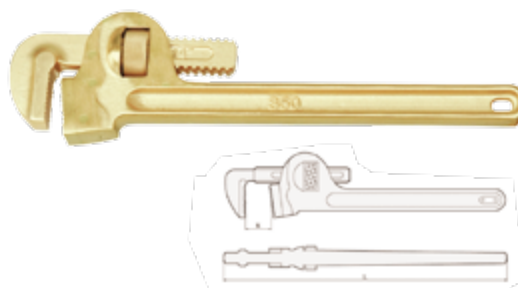

Арт.	L (мм)	K _{max} (мм)	Бериллиевая бронза (г)	Алюминиевая бронза (г)
NS130-1002	200	25	380	345
NS130-1004	250	30	580	500
NS130-1006	300	40	750	680
NS130-1008	350	50	1100	1000
NS130-1010	450	60	1785	1625
NS130-1012	600	75	3255	2960
NS130-1014	900	125	6035	5490
NS130-1016	1200	150	12280	10870

NS130A Трубный ключ

Арт.	L (мм)	K _{макс} (мм)	Бериллиевая бронза (г)	Алюминиевая бронза (г)
NS130A-1002	200	25	380	345
NS130A-1004	250	30	580	500
NS130A-1006	300	40	750	680
NS130A-1008	350	50	1100	1000
NS130A-1010	450	60	1785	1625
NS130A-1012	600	75	3255	2960
NS130A-1014	900	125	6035	5490
NS130A-1016	1200	150	12280	10870

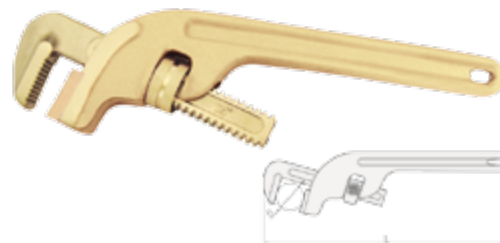
NS131B Трубный ключ диагональный

Арт.	L (мм)	D _{макс} (мм)	Бериллиевая бронза (г)	Алюминиевая бронза (г)
NS131B-1002	200	34	560	510
NS131B-1004	250	48	930	840
NS131B-1006	300	50	1470	1330
NS131B-1008	375	60	1780	1610
NS131B-1010	450	76	2650	2400

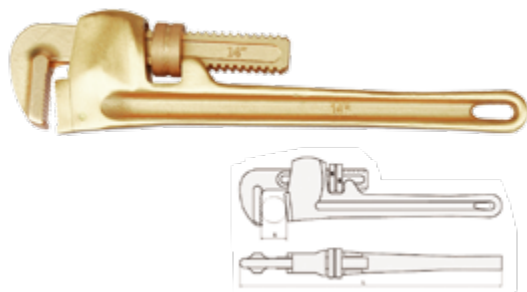
NS131 Трубный ключ американского типа

Арт.	L (мм)	K _{макс} (мм)	Бериллиевая бронза (г)	Алюминиевая бронза (г)
NS131-1002	200	25	420	380
NS131-1004	250	30	735	670
NS131-1006	300	40	1050	955
NS131-1008	350	50	1315	1195
NS131-1010	450	60	2255	2050
NS131-1012	600	75	3465	3150
NS131-1014	900	85	5880	5345
NS131-1016	1200	110	12600	11450

NS131C Трубный ключ изогнутый

Арт.	L (мм)	D _{макс} (мм)	Бериллиевая бронза (г)	Алюминиевая бронза (г)
NS131C-1002	200	34	500	450
NS131C-1004	250	48	850	780
NS131C-1006	300	50	1200	1090
NS131C-1008	375	60	1950	1770
NS131C-1010	450	76	2730	2480



NS131D Трубный ключ

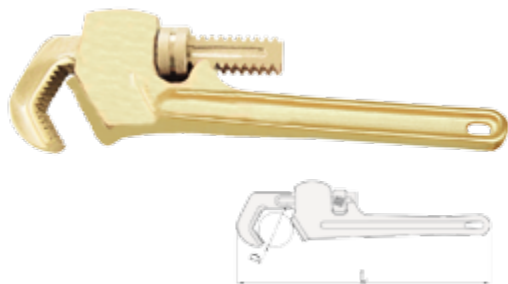

Арт.	L (мм)	D _{max} (мм)	Бериллиевая бронза (г)	Алюминиевая бронза (г)
NS131D-1002	250	30	1250	1130
NS131D-1004	350	50	1785	1620



NS131F Трубный ключ с быстрым захватом

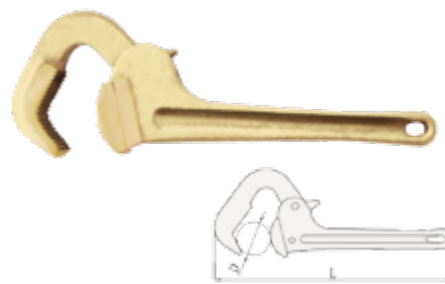

Арт.	L (мм)	D _{max} (мм)	Бериллиевая бронза (г)	Алюминиевая бронза (г)
NS131F-1002	250	48	980	880
NS131F-1004	350	60	1900	1710



NS131E Трубный ключ изогнутый и шестигранный



Арт.	L (мм)	D _{max} (мм)	Бериллиевая бронза (г)	Алюминиевая бронза (г)
NS131E-1002	250	30	1250	1130
NS131E-1004	350	50	1785	1620



NS132 Набор комбинированных ключей, 9 шт.



Арт.	S (мм)	Бериллиевая бронза (г)	Алюминиевая бронза (г)
NS132	8, 10, 12, 14, 17, 19, 22, 24, 27	1815	1655



NS133 Набор комбинированных ключей, 11 шт.

Арт.	S (мм)	Бериллиевая бронза (г)	Алюминиевая бронза (г)
NS133	8, 10, 12, 14, 17, 19, 22, 24, 27, 30, 32	3235	2955



NS134 Набор комбинированных ключей, 13 шт.

Арт.	S (мм)	Бериллиевая бронза (г)	Алюминиевая бронза (г)
NS134	8, 10, 12, 13, 14, 16, 17, 19, 22, 24, 27, 30, 32	3485	3175

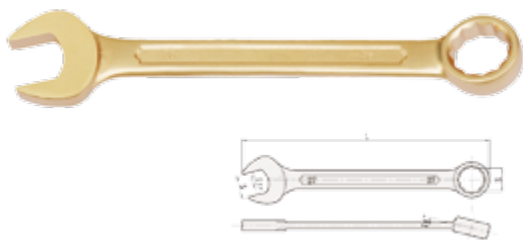
NS135 Комбинированный ключ

Арт.	S (мм)	L (мм)	Бериллиевая бронза (г)	Алюминиевая бронза (г)
NS135-6	6	105	22	20
NS135-7	7	120	37	34
NS135-8	8	120	37	34
NS135-9	9	135	55	50
NS135-10	10	135	55	50
NS135-11	11	150	75	75
NS135-12	12	150	75	70
NS135-13	13	175	122	110
NS135-14	14	175	122	110
NS135-15	15	195	160	145
NS135-16	16	195	155	140
NS135-17	17	195	155	140
NS135-18	18	215	210	190
NS135-19	19	215	210	190
NS135-20	20	230	225	200
NS135-21	21	230	225	200
NS135-22	22	245	250	220
NS135-23	23	265	265	233
NS135-24	24	265	260	230
NS135-25	25	265	260	230
NS135-26	26	290	420	380
NS135-27	27	290	420	380
NS135-30	30	320	560	500
NS135-32	32	340	670	600
NS135-34	34	360	850	750
NS135-35	35	360	890	800
NS135-36	36	360	890	800
NS135-38	38	430	1200	1150
NS135-41	41	430	1440	1300
NS135-46	46	480	1890	1700
NS135-50	50	520	2220	2000
NS135-55	55	560	2460	2230
NS135-60	60	595	3300	2950
NS135-65	65	595	3250	2900
NS135-70	70	630	4550	4100

Арт.	S (дюйм)	L (мм)	Бериллиевая бронза (г)	Алюминиевая бронза (г)
NS135A-1002	1/4	105	22	20
NS135A-1004	5/16	120	37	34
NS135A-1006	3/8	135	55	50
NS135A-1008	7/16	150	75	70
NS135A-1010	1/2	175	125	115
NS135A-1012	9/16	175	122	110
NS135A-1014	19/32	195	160	145
NS135A-1016	5/8	195	155	140
NS135A-1018	11/16	195	155	140
NS135A-1020	3/4	215	210	190
NS135A-1022	13/16	230	225	200
NS135A-1024	7/8	245	250	225
NS135A-1026	15/16	265	260	230
NS135A-1028	1	290	420	380
NS135A-1030	1 1/16	290	420	380
NS135A-1032	1 1/8	320	560	500
NS135A-1034	1 3/16	320	560	500
NS135A-1036	1 1/4	340	670	600
NS135A-1038	1 5/16	360	850	750
NS135A-1040	1 3/8	360	890	800

NS136 Комбинированный ключ

Арт.	S (мм)	L (мм)	Бериллиевая бронза (г)	Алюминиевая бронза (г)
NS136-6	6	105	18	16
NS136-7	7	120	40	40
NS136-8	8	120	40	40
NS136-9	9	135	45	42
NS136-10	10	135	45	42
NS136-11	11	150	65	60
NS136-12	12	150	65	60
NS136-13	13	175	90	82
NS136-14	14	175	90	82
NS136-15	15	195	140	125
NS136-16	16	195	140	125
NS136-17	17	195	140	125
NS136-18	18	215	180	165
NS136-19	19	215	180	165
NS136-20	20	215	180	165
NS136-21	21	245	280	260
NS136-22	22	245	280	260
NS136-23	23	265	320	290
NS136-24	24	265	320	290
NS136-25	25	265	500	455
NS136-26	26	290	500	455
NS136-27	27	290	500	455
NS136-30	30	320	700	635
NS136-32	32	340	780	710
NS136-34	34	360	1000	910
NS136-36	36	360	1000	910
NS136-38	38	430	1450	1310
NS136-41	41	430	1420	1190
NS136-46	46	480	1760	1590
NS136-50	50	520	2020	1830
NS136-55	55	560	2000	1810
NS136-60	60	595	2920	2640
NS136-65	65	595	3440	3110
NS136-70	70	630	4130	3730
NS136-75	75	630	4000	3620
NS136-80	80	660	5400	4880
NS136-85	85	660	5320	4800
NS136-90	90	720	7100	6410
NS136-95	95	720	7000	6250
NS136-100	100	780	8950	8100
NS136-110	110	840	11350	10369
NS136-120	120	900	12750	11560



NS136A Ключ комбинированный с трещоткой

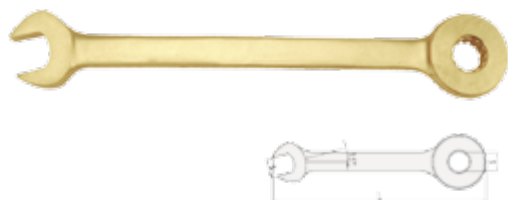

Арт.	S (мм)	L (мм)	Бериллиевая бронза (г)	Алюминиевая бронза (г)
NS136A-17	17	220	250	225
NS136A-19	19	240	310	280
NS136A-22	22	270	420	380
NS136A-24	24	290	570	510
NS136A-27	27	315	750	675
NS136A-30	30	350	1000	900
NS136A-32	32	370	1155	1040



NS136B Комбинированный ключ



Арт.	S (мм)	L (мм)	Бериллиевая бронза (г)	Алюминиевая бронза (г)
NS136B-17	17	195	161	148
NS136B-19	19	215	210	90
NS136B-22	22	245	280	260
NS136B-24	24	265	380	335
NS136B-27	27	285	484	444
NS136B-30	30	310	656	600
NS136B-32	32	330	770	705
NS136B-36	36	345	1090	1002
NS136B-41	41	366	1220	1120
NS136B-46	46	405	1550	1420
NS136B-50	50	420	1735	1590
NS136B-55	55	445	2210	2025
NS136B-60	60	462	2585	2365
NS136B-65	65	470	2980	2740



NS137 Комбинированный ключ

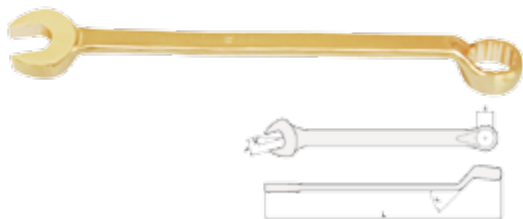

Арт.	S (мм)	L (мм)	Бериллиевая бронза (г)	Алюминиевая бронза (г)
NS137-17	17	240	230	210
NS137-19	19	270	280	250
NS137-21	21	290	380	340
NS137-22	22	295	440	370
NS137-24	24	320	460	390
NS137-27	27	350	605	520



NS138 Ключ рожковый изогнутый с открытым зевом

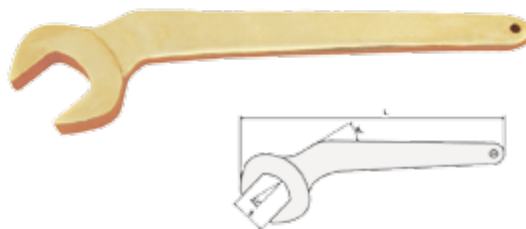

Арт.	S (мм)	L (мм)	Бериллиевая бронза (г)	Алюминиевая бронза (г)
NS138-12	12	120	55	50
NS138-14	14	130	90	80
NS138-17	17	150	125	115
NS138-19	19	170	180	165
NS138-22	22	190	250	230
NS138-24	24	210	255	235
NS138-27	27	230	380	350
NS138-30	30	250	490	450
NS138-32	32	270	590	545
NS138-34	34	280	720	660
NS138-36	36	290	850	780
NS138-41	41	310	1090	1005
NS138-46	46	330	1340	1225
NS138-50	50	350	1615	1480
NS138-55	55	370	2135	1955



NS139 Ключ рожковый строительный



Арт.	S (мм)	L (мм)	Бериллиевая бронза (г)	Алюминиевая бронза (г)
NS139-17	17	220	125	115
NS139-19	19	240	160	145
NS139-22	22	260	210	190
NS139-24	24	280	265	240
NS139-27	27	300	350	315
NS139-30	30	320	445	405
NS139-32	32	340	530	480
NS139-36	36	360	720	650
NS139-41	41	380	1010	910
NS139-46	46	400	1115	1010
NS139-50	50	420	1165	1055
NS139-55	55	450	1485	1345
NS139-60	60	480	2015	1825

NS140 Ключ односторонний рожковый с открытым зевом

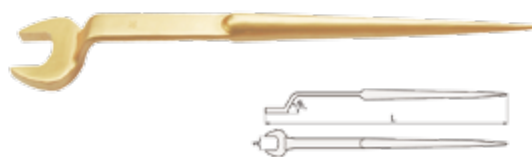

Арт.	S (мм)	L (мм)	Бериллиевая бронза (г)	Алюминиевая бронза (г)
NS140-8	8	95	40	35
NS140-10	10	100	50	45
NS140-12	12	110	65	60
NS140-14	14	140	95	85
NS140-17	17	160	105	95
NS140-19	19	170	130	115
NS140-22	22	195	170	152
NS140-24	24	220	190	170
NS140-27	27	240	285	260
NS140-30	30	260	320	290
NS140-32	32	275	400	365
NS140-34	34	290	455	410
NS140-36	36	310	530	480
NS140-41	41	345	615	555
NS140-46	46	375	950	860
NS140-50	50	410	1080	950
NS140-55	55	450	1380	1200
NS140-60	60	490	1950	1700
NS140-65	65	530	2250	2000
NS140-70	70	570	2850	2550
NS140-75	75	610	3200	2800

NS140B Ключ строительный с отогнутой ручкой со штифтом

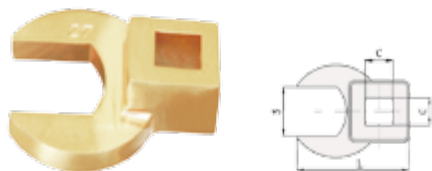
Арт.	S (мм)	L (мм)	Бериллиевая бронза (г)	Алюминиевая бронза (г)
NS140B-17	17	320	210	195
NS140B-19	19	350	320	290
NS140B-22	22	350	430	390
NS140B-24	24	370	480	430
NS140B-27	27	370	640	580
NS140B-30	30	400	800	720
NS140B-32	32	400	800	720
NS140B-36	36	430	950	860
NS140B-41	41	470	1270	1150
NS140B-46	46	500	1600	1445
NS140B-50	50	530	1885	1700
NS140B-55	55	560	2160	1950

NS140A Насадка рожковая с открытым зевом

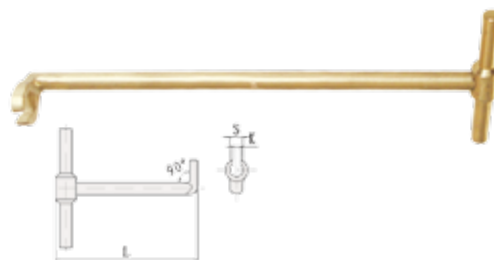
Арт.	C (дюйм)	S (дюйм)	L (мм)	Бериллиевая бронза (г)	Алюминиевая бронза (г)
NS140A-1002	3/8	9/16	35	55	50
NS140A-1004	3/8	5/8	37	55	50
NS140A-1006	3/8	11/16	38	55	50
NS140A-1008	3/8	7/8	43	60	55
NS140A-1010	3/8	1 1/8	50	83	75
NS140A-1012	3/8	1 1/4	53	95	85
NS140A-1014	3/8	1 3/8	56	103	90
NS140A-1016	3/8	1 1/2	59	130	120
NS140A-1018	3/8	1 7/8	72	180	160
NS140A-1020	3/8	2	75	190	165
NS140A-1022	3/8	2 1/4	81	200	180
NS140A-1024	1/2	14	40	60	55
NS140A-1026	1/2	16	43	62	58
NS140A-1028	1/2	17	43	62	58
NS140A-1030	1/2	19	49	105	95
NS140A-1032	1/2	20	49	105	95
NS140A-1034	1/2	22	52	120	102
NS140A-1036	1/2	27	59	145	125

NS140C Ключ с Т-образной ручкой

Арт.	S (мм)	K (мм)	L (мм)	Бериллиевая бронза (г)	Алюминиевая бронза (г)
NS140C-8	8	5	215	135	120
NS140C-10	10	6	215	140	125
NS140C-12	12	8	215	145	130
NS140C-14	14	10	215	150	135



NS140D Ключ односторонний рожковый с открытым зевом



Арт.	S (мм)	L (мм)	Бериллиевая бронза (г)	Алюминиевая бронза (г)
NS140D-22	22	180	220	180
NS140D-24	24	196	235	195
NS140D-27	27	225	330	280
NS140D-30	30	255	450	390
NS140D-32	32	275	602	520
NS140D-36	36	300	901	775
NS140D-41	41	325	1040	950
NS140D-46	46	350	1180	1080



NS140E Насадка рожковая с открытым зевом

НОВАЯ ПРОДУКЦИЯ



Арт.	H × B (мм)	S (мм)	Бериллиевая бронза (г)	Алюминиевая бронза (г)
NS140E-1002	9 × 12	7	45	40
NS140E-1004	9 × 12	8	44	39
NS140E-1006	9 × 12	9	43	38
NS140E-1008	9 × 12	10	48	42
NS140E-1010	9 × 12	12	50	43
NS140E-1012	9 × 12	13	60	52
NS140E-1014	9 × 12	14	60	52
NS140E-1016	9 × 12	17	70	60
NS140E-1018	9 × 12	19	85	74
NS140E-1020	14 × 18	13	145	129
NS140E-1022	14 × 18	14	145	129
NS140E-1024	14 × 18	17	150	136
NS140E-1026	14 × 18	19	165	147
NS140E-1028	14 × 18	22	183	165
NS140E-1030	14 × 18	24	185	167
NS104E-1032	14 × 18	27	245	219
NS104E-1034	14 × 18	30	270	245
NS104E-1036	14 × 18	32	275	246
NS104E-1038	14 × 18	36	305	275
NS104E-1040	14 × 18	38	295	265
NS104E-1042	14 × 18	41	340	307



NS141 Ключ ударный рожковый с открытым зевом



Арт.	S (мм)	L (мм)	Бериллиевая бронза (г)	Алюминиевая бронза (г)
NS141-17	17	125	150	135
NS141-19	19	125	150	135
NS141-22	22	135	195	175
NS141-24	24	150	245	220
NS141-27	27	175	335	300
NS141-30	30	190	435	390
NS141-32	32	190	515	460
NS141-36	36	210	800	730
NS141-41	41	230	955	860
NS141-46	46	250	1225	1100
NS141-50	50	275	1560	1420
NS141-55	55	305	1850	1680
NS141-60	60	315	2190	1970
NS141-65	65	335	3060	2780
NS141-70	70	370	4030	3660
NS141-75	75	375	4200	3800
NS141-80	80	400	5650	5130
NS141-85	85	400	6000	5400
NS141-90	90	445	7800	7050
NS141-95	95	445	7730	7000
NS141-100	100	485	11600	10500
NS141-110	110	513	13500	12000

Арт.	S (дюйм)	L (мм)	Бериллиевая бронза (г)	Алюминиевая бронза (г)
NS141-1002	3/4	125	150	135
NS141-1004	7/8	135	195	175
NS141-1006	15/16	150	245	220
NS141-1008	1	175	335	300
NS141-1010	1 1/8	190	435	390
NS141-1012	1 1/4	190	515	460
NS141-1014	1 7/16	210	800	730
NS141-1016	1 1/2	220	860	780
NS141-1018	1 5/8	230	955	860
NS141-1020	1 3/4	250	1225	1100
NS141-1022	1 7/8	250	1225	1100
NS141-1024	2	275	1550	1400
NS141-1028	2 1/8	305	1850	1680
NS141-1030	2 1/4	315	2190	1970
NS141-1032	2 3/8	315	2190	1970
NS141-1034	2 1/2	335	3060	2780
NS141-1036	2 3/4	370	4030	3660
NS141-1038	3	375	4200	3800
NS141-1040	3 1/8	400	5650	5130
NS141-1042	3 1/2	445	7800	7050
NS141-1044	3 3/4	445	7730	7000
NS141-1046	4	485	11600	10500

NS141A Ключ ударный рожковый с открытым зевом

Арт.	S (мм)	L (мм)	Бериллиевая бронза (г)	Алюминиевая бронза (г)
NS141A-17	17	130	133	120
NS141A-19	19	140	172	155
NS141A-22	22	155	252	230
NS141A-24	24	165	305	275
NS141A-27	27	175	385	350
NS141A-30	30	185	515	470
NS141A-32	32	195	585	535
NS141A-36	36	210	851	780
NS141A-41	41	225	1055	965
NS141A-46	46	240	1245	1140
NS141A-50	50	255	1580	1445
NS141A-55	55	270	1865	1705
NS141A-60	60	285	2205	2015
NS141A-65	65	305	3060	2805
NS141A-70	70	325	3620	3310
NS141A-75	75	345	3905	3570
NS141A-80	80	365	4845	4440
NS141A-90	90	385	5370	4920

NS142 Набор ключей рожковых двухсторонних с открытым зевом, 9 шт.



Арт.	S1 x S2 (мм)	Бериллиевая бронза (г)	Алюминиевая бронза (г)
NS142	8 x 10, 10 x 12, 12 x 14, 14 x 17, 17 x 19, 19 x 22, 22 x 24, 24 x 27, 30 x 32	2810	2570

NS143 Набор ключей рожковых двухсторонних с открытым зевом, 11 шт.

Арт.	S1 x S2 (мм)	Бериллиевая бронза (г)	Алюминиевая бронза (г)
NS143	8 x 10, 9 x 11, 10 x 12, 12 x 14, 14 x 17, 17 x 19, 19 x 22, 22 x 24, 24 x 27, 27 x 30, 30 x 32	3530	3230

NS144 Набор ключей рожковых двухсторонних с открытым зевом, 13 шт.

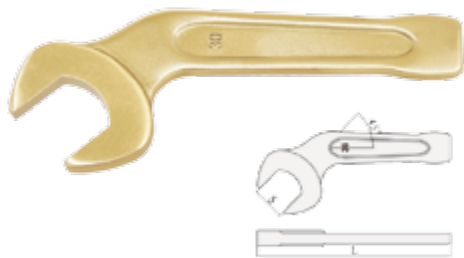
Арт.	S1 x S2 (мм)	Бериллиевая бронза (г)	Алюминиевая бронза (г)
NS144	5,5 x 7, 6 x 7, 8 x 10, 9 x 11, 10 x 12, 12 x 14, 14 x 17, 17 x 19, 19 x 22, 22 x 24, 24 x 27, 27 x 30, 30 x 32	3610	3295

NS141B Ключ ударный рожковый серповидный ударного действия с открытым зевом

Арт.	S (мм)	L (мм)	Бериллиевая бронза (г)	Алюминиевая бронза (г)
NS141B-17	17	140	155	140
NS141B-19	19	140	155	140
NS141B-22	22	150	190	170
NS141B-24	24	150	245	220
NS141B-27	27	175	420	380
NS141B-30	30	190	480	440
NS141B-32	32	190	480	440
NS141B-34	34	210	680	620
NS141B-36	36	210	680	620
NS141B-38	38	230	980	800
NS141B-41	41	230	950	860
NS141B-46	46	250	1270	1150
NS141B-50	50	275	1380	1250
NS141B-55	55	305	1780	1620
NS141B-60	60	315	2560	2350
NS141B-65	65	335	3000	2750

NS145 Ключ двухсторонний рожковый с открытым зевом

Арт.	S1 x S2 (мм)	L (мм)	Бериллиевая бронза (г)	Алюминиевая бронза (г)
NS145-0607	6 x 7	92	40	35
NS145-0709	7 x 9	96	45	40
NS145-0810	8 x 10	100	60	55
NS145-0911	9 x 11	110	75	70
NS145-1012	10 x 12	120	95	87
NS145-1214	12 x 14	130	145	133
NS145-1417	14 x 17	150	180	165
NS145-1719	17 x 19	170	235	215
NS145-1922	19 x 22	185	330	302
NS145-2224	22 x 24	210	445	430
NS145-2427	24 x 27	230	535	490
NS145-2730	27 x 30	250	650	593
NS145-3032	30 x 32	265	775	710
NS145-3036	30 x 36	270	925	845
NS145-3234	32 x 34	275	1055	965
NS145-3236	32 x 36	290	1155	1055
NS145-3436	34 x 36	305	1475	1350
NS145-3641	36 x 41	335	1610	1470
NS145-4146	41 x 46	355	1790	1640
NS145-4650	46 x 50	370	2220	2030
NS145-5055	50 x 55	385	2610	2385
NS145-5060	50 x 60	400	3085	2820
NS145-5560	55 x 60	415	3270	2990
NS145-6065	60 x 65	435	4540	4150
NS145-6570	65 x 70	460	6130	5605



NS146 Ключ двухсторонний рожковый с открытым зевом

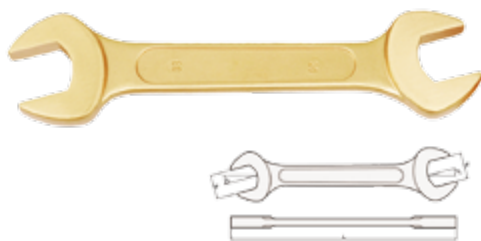

Арт.	S1 × S2 (мм)	L (мм)	Бериллиевая бронза (г)	Алюминиевая бронза (г)
NS146-0507	5,5 × 7	90	23	20
NS146-0607	6 × 7	92	25	22
NS146-0709	7 × 9	96	28	25
NS146-0810	8 × 10	100	34	31
NS146-0911	9 × 11	110	50	45
NS146-1011	10 × 11	115	52	47
NS146-1012	10 × 12	120	60	55
NS146-1014	10 × 14	124	68	62
NS146-1213	12 × 13	128	73	67
NS146-1214	12 × 14	130	75	69
NS146-1317	13 × 17	140	120	110
NS146-1415	14 × 15	143	115	105
NS146-1417	14 × 17	150	120	110
NS146-1617	16 × 17	157	130	120
NS146-1618	16 × 18	163	145	130
NS146-1719	17 × 19	170	150	135
NS146-1721	17 × 21	173	185	165
NS146-1819	18 × 19	179	200	180
NS146-1921	19 × 21	182	210	190
NS146-1922	19 × 22	185	220	200
NS146-1924	19 × 24	190	235	210
NS146-2022	20 × 22	195	250	225
NS146-2123	21 × 23	200	270	235
NS146-2126	21 × 26	205	275	245
NS146-2224	22 × 24	210	312	285
NS146-2227	22 × 27	215	320	292
NS146-2326	23 × 26	220	330	302
NS146-2427	24 × 27	230	345	310
NS146-2430	24 × 30	233	365	330
NS146-2528	25 × 28	236	365	330
NS146-2632	26 × 32	243	465	420
NS146-2730	27 × 30	250	485	430
NS146-2732	27 × 32	255	600	549
NS146-3032	30 × 32	265	610	540
NS146-3036	30 × 36	270	815	730
NS146-3234	32 × 34	270	815	730
NS146-3236	32 × 36	300	885	800
NS146-3436	34 × 36	300	885	800
NS146-3638	36 × 38	330	1350	1210
NS146-3641	36 × 41	330	1350	1210
NS146-3840	38 × 40	330	1350	1210
NS146-4146	41 × 46	355	1690	1530
NS146-4650	46 × 50	370	2050	1850
NS146-5055	50 × 55	385	2160	1950
NS146-5060	50 × 60	400	2488	2275
NS146-5560	55 × 60	415	2700	2450
NS146-6065	60 × 65	435	3950	3600



NS146A Ключ двухсторонний рожковый с открытым зевом

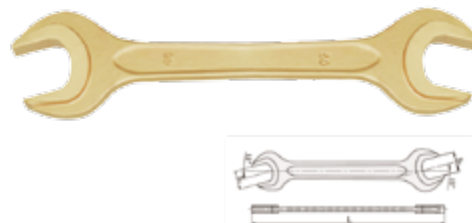

Арт.	S1 × S2 (мм)	L (мм)	Бериллиевая бронза (г)	Алюминиевая бронза (г)
NS146A-1002	14 × 17	160	110	100
NS146A-1004	17 × 19	180	120	110
NS146A-1006	19 × 22	200	160	140
NS146A-1008	19 × 24	220	180	160
NS146A-1010	22 × 24	230	240	220
NS146A-1012	24 × 27	255	340	305
NS146A-1014	27 × 30	280	420	380
NS146A-1016	30 × 32	300	530	480
NS146A-1018	32 × 36	320	635	570
NS146A-1020	34 × 36	330	740	670
NS146A-1022	36 × 41	350	900	810
NS146A-1024	41 × 46	380	1060	955
NS146A-1026	46 × 50	420	1310	1190
NS146A-1028	50 × 55	460	1900	1720
NS146A-1030	55 × 60	500	2800	2530



NS147 Ключ двухсторонний рожковый с открытым зевом

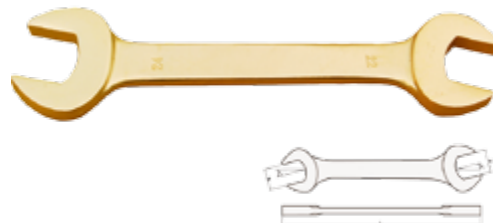

Арт.	S1 × S2 (дюйм)	L (мм)	Бериллиевая бронза (г)	Алюминиевая бронза (г)
NS147-1002	1/4 × 5/16	90	34	30
NS147-1004	5/16 × 3/8	100	45	40
NS147-1006	3/8 × 7/16	110	60	55
NS147-1008	3/8 × 1/2	115	68	60
NS147-1010	7/16 × 1/2	120	85	78
NS147-1012	1/2 × 9/16	130	90	80
NS147-1014	9/16 × 5/8	150	120	105
NS147-1016	5/8 × 11/16	160	155	130
NS147-1018	5/8 × 3/4	165	160	135
NS147-1020	11/16 × 3/4	170	170	145
NS147-1022	3/4 × 13/16	180	225	185
NS147-1024	3/4 × 7/8	185	230	200
NS147-1026	13/16 × 7/8	190	240	215
NS147-1028	7/8 × 15/16	210	305	270
NS147-1030	15/16 × 1	220	365	305
NS147-1032	1 × 1 1/16	230	405	355
NS147-1034	1 1/16 × 1 1/8	235	450	380
NS147-1036	1 1/8 × 1 3/16	245	548	480
NS147-1038	1 3/16 × 1 1/4	250	600	525

NS148 Набор ключей двухсторонних накидных с отогнутой ручкой, 9 шт.



Арт.	S1 × S2 (мм)	Бериллиевая бронза (г)	Алюминиевая бронза (г)
NS148	8 × 10, 10 × 12, 12 × 14, 14 × 17, 17 × 19, 19 × 22, 22 × 24, 24 × 27, 30 × 32	2815	2575

NS149 Набор ключей двухсторонних накидных с отогнутой ручкой, 11 шт.

Арт.	S1 × S2 (мм)	Бериллиевая бронза (г)	Алюминиевая бронза (г)
NS149	8 × 10, 9 × 11, 10 × 12, 12 × 14, 14 × 17, 17 × 19, 19 × 22, 22 × 24, 24 × 27, 27 × 30, 30 × 32	3585	3275

NS150 Набор ключей двухсторонних накидных с отогнутой ручкой, 13 шт.

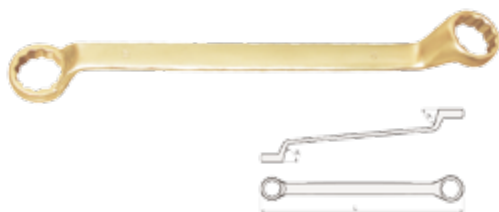
Арт.	S1 × S2 (мм)	Бериллиевая бронза (г)	Алюминиевая бронза (г)
NS150	5,5 × 7, 6 × 7, 8 × 10, 9 × 11, 10 × 12, 12 × 14, 14 × 17, 17 × 19, 19 × 22, 22 × 24, 24 × 27, 27 × 30, 30 × 32	3630	3320

NS151A Ключ двухсторонний накидной с отогнутой ручкой

Арт.	S1 × S2 (мм)	L (мм)	Бериллиевая бронза (г)	Алюминиевая бронза (г)
NS151A-1719	17 × 19	280	180	160
NS151A-1922	19 × 22	300	210	190
NS151A-1924	19 × 24	320	320	290
NS151A-2123	21 × 23	320	370	335
NS151A-2224	22 × 24	330	420	380
NS151A-2427	24 × 27	340	480	430
NS151A-2730	27 × 30	350	530	480
NS151A-3032	30 × 32	370	690	620
NS151A-3236	32 × 36	430	1000	910
NS151A-3641	36 × 41	470	1270	1150
NS151A-4146	41 × 46	500	1580	1430
NS151A-4650	46 × 50	525	1900	1720
NS151A-5055	50 × 55	550	2850	2580

NS151 Ключ двухсторонний накидной с отогнутой ручкой

Арт.	S1 × S2 (мм)	L (мм)	Бериллиевая бронза (г)	Алюминиевая бронза (г)
NS151-0507	5,5 × 7	115	22	20
NS151-0607	6 × 7	115	25	23
NS151-0709	7 × 9	130	50	46
NS151-0810	8 × 10	130	55	50
NS151-0911	9 × 11	140	70	65
NS151-1011	10 × 11	140	80	75
NS151-1012	10 × 12	140	85	78
NS151-1213	12 × 13	160	120	110
NS151-1214	12 × 14	160	151	140
NS151-1417	14 × 17	220	205	180
NS151-1618	16 × 18	220	220	202
NS151-1719	17 × 19	250	225	205
NS151-1722	17 × 22	250	290	265
NS151-1819	18 × 19	250	295	270
NS151-1922	19 × 22	280	310	280
NS151-1924	19 × 24	310	355	320
NS151-2123	21 × 23	285	405	360
NS151-2126	21 × 26	320	450	410
NS151-2224	22 × 24	310	455	415
NS151-2427	24 × 27	340	520	475
NS151-2430	24 × 30	350	550	501
NS151-2528	25 × 28	350	580	530
NS151-2632	26 × 32	370	640	570
NS151-2730	27 × 30	360	705	645
NS151-3032	30 × 32	380	805	736
NS151-3036	30 × 36	395	1050	960
NS151-3234	32 × 34	400	1080	980
NS151-3236	32 × 36	405	1145	1030
NS151-3436	34 × 36	420	1165	1065
NS151-3641	36 × 41	445	1600	1465
NS151-4146	41 × 46	470	2077	1905
NS151-4650	46 × 50	490	2530	2315
NS151-5055	50 × 55	510	2580	2360
NS151-5060	50 × 60	520	3002	2745
NS151-5560	55 × 60	530	3203	2905
NS151-6070	60 × 70	560	4105	3605



NS152 Ключ двухсторонний накидной с отогнутой ручкой

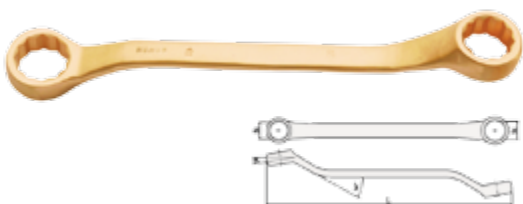

Арт.	S1 × S2 (мм)	L (мм)	Бериллиевая бронза (г)	Алюминиевая бронза (г)
NS152-0507	5,5 × 7	120	40	35
NS152-0607	6 × 7	122	45	40
NS152-0709	7 × 9	126	50	46
NS152-0810	8 × 10	130	55	50
NS152-0910	9 × 10	135	60	55
NS152-0911	9 × 11	140	70	65
NS152-1012	10 × 12	160	85	80
NS152-1013	10 × 13	164	90	85
NS152-1014	10 × 14	168	110	100
NS152-1113	11 × 13	172	110	105
NS152-1213	12 × 13	176	120	115
NS152-1214	12 × 14	180	125	110
NS152-1417	14 × 17	220	190	170
NS152-1618	16 × 18	240	230	205
NS152-1719	17 × 19	250	240	215
NS152-1819	18 × 19	268	295	270
NS152-1922	19 × 22	280	322	295
NS152-2022	20 × 22	292	365	330
NS152-2123	21 × 23	298	393	360
NS152-2224	22 × 24	310	450	415
NS152-2326	23 × 26	325	465	435
NS152-2427	24 × 27	340	520	476
NS152-2528	25 × 28	346	580	530
NS152-2730	27 × 30	360	705	645
NS152-3032	30 × 32	380	805	736
NS152-3234	32 × 34	398	890	800
NS152-3436	34 × 36	418	1070	960
NS152-3638	36 × 38	434	1200	1080
NS152-3641	36 × 41	450	1560	1400
NS152-4146	41 × 46	470	1840	1650
NS152-4650	46 × 50	490	2530	2314
NS152-5055	50 × 55	510	2580	2360



NS152A Ключ двухсторонний накидной с отогнутой ручкой

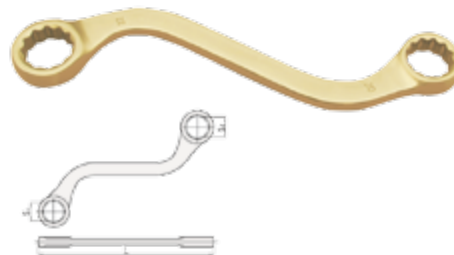

Арт.	S1 × S2 (мм)	L (мм)	Бериллиевая бронза (г)	Алюминиевая бронза (г)
NS152A-0607	6 × 7	90	45	40
NS152A-0709	7 × 9	90	55	50
NS152A-0810	8 × 10	100	80	70
NS152A-0911	9 × 11	100	90	80
NS152A-1012	10 × 12	110	125	110
NS152A-1214	12 × 14	125	160	140
NS152A-1417	14 × 17	140	230	200
NS152A-1719	17 × 19	170	310	270
NS152A-1922	19 × 22	185	420	370
NS152A-1924	19 × 24	185	450	400
NS152A-2123	21 × 23	185	490	430
NS152A-2126	21 × 26	185	500	435
NS152A-2224	22 × 24	210	670	600
NS152A-2326	23 × 26	210	670	600
NS152A-2427	24 × 27	225	720	640
NS152A-2430	24 × 30	225	740	650
NS152A-2528	25 × 28	225	750	670
NS152A-2730	27 × 30	250	870	780
NS152A-3032	30 × 32	275	1100	980



NS153 Ключ двухсторонний накидной с отогнутой ручкой



Арт.	S1 × S2 (дюйм)	L (мм)	Бериллиевая бронза (г)	Алюминиевая бронза (г)
NS153-1002	1/4 × 5/16	115	30	27
NS153-1004	5/16 × 3/8	125	45	40
NS153-1006	3/8 × 7/16	140	60	55
NS153-1008	7/16 × 1/2	155	90	80
NS153-1010	1/2 × 9/16	175	115	105
NS153-1012	9/16 × 5/8	215	190	170
NS153-1014	5/8 × 11/16	220	205	190
NS153-1016	11/16 × 3/4	245	235	215
NS153-1018	3/4 × 13/16	255	295	270
NS153-1020	13/16 × 7/8	275	350	320
NS153-1022	7/8 × 15/16	305	405	370
NS153-1024	15/16 × 1	310	490	375
NS153-1026	1 × 1 1/16	330	535	490
NS153-1028	1 1/16 × 1 1/8	330	570	520
NS153-1030	1 1/8 × 1 3/16	370	830	760
NS153-1032	1 3/16 × 1 1/4	370	835	765
NS153-1034	1 1/4 × 1 5/16	380	1020	935
NS153-1036	1 5/16 × 1 3/8	410	1050	960
NS153-1038	1 3/8 × 1 7/16	410	1425	1310
NS153-1040	1 7/16 × 1 5/8	450	1585	1450
NS153-1042	1 1/2 × 1 9/16	460	1803	1640
NS153-1044	1 5/8 × 1 13/16	470	2077	1905
NS153-1046	1 13/16 × 2	490	2530	2315
NS153-1048	2 × 2 3/16	510	2580	2360
NS153-1050	2 × 2 3/8	520	3002	2745
NS153-1052	2 3/16 × 2 3/8	530	3203	2905
NS153-1054	2 3/8 × 2 3/4	560	4105	3605

NS153A Ключ накидной двухсторонний плоский

Арт.	S1 × S2 (мм)	L (мм)	Бериллиевая бронза (г)	Алюминиевая бронза (г)
NS153A-0810	8 × 10	115	32	29
NS153A-0911	9 × 11	125	37	34
NS153A-1012	10 × 12	140	55	48
NS153A-1214	12 × 14	145	70	62
NS153A-1417	14 × 17	165	100	90
NS153A-1719	17 × 19	185	132	120
NS153A-1922	19 × 22	200	180	165
NS153A-2224	22 × 24	220	240	215
NS153A-2427	24 × 27	255	320	280
NS153A-2730	27 × 30	280	385	340
NS153A-3032	30 × 32	295	465	415
NS153A-3036	30 × 36	330	600	545
NS153A-3641	36 × 41	365	935	845

NS154 Ключ накидной изогнутый строительный

Арт.	S (мм)	L (мм)	Бериллиевая бронза (г)	Алюминиевая бронза (г)
NS154-10	10	230	90	85
NS154-12	12	250	110	105
NS154-14	14	270	145	130
NS154-17	17	310	200	180
NS154-19	19	330	250	225
NS154-22	22	350	320	290
NS154-24	24	370	400	360
NS154-27	27	400	500	450
NS154-30	30	430	700	630
NS154-32	32	430	660	600
NS154-36	36	460	900	800
NS154-41	41	490	1090	990
NS154-46	46	520	1560	1420
NS154-50	50	540	1700	1550
NS154-55	55	560	2050	1850
NS154-60	60	610	2820	2550

NS153B Ключ кольцевой с открытым зевом для круглых гаек пневмо- и гидросистем



Арт.	S1 × S2 (мм)	L (мм)	Бериллиевая бронза (г)	Алюминиевая бронза (г)
NS153B-0607	6 × 7	95	17	15
NS153B-0810	8 × 10	115	32	29
NS153B-0911	9 × 11	125	37	34
NS153B-1012	10 × 12	140	55	48
NS153B-1214	12 × 14	145	70	62
NS153B-1415	14 × 15	155	90	80
NS153B-1417	14 × 17	165	100	90
NS153B-1618	16 × 18	170	127	115
NS153B-1719	17 × 19	185	132	120
NS153B-1922	19 × 22	200	180	165
NS153B-2224	22 × 24	220	240	215
NS153B-2427	24 × 27	255	320	288
NS153B-2430	24 × 30	270	375	340
NS153B-2528	25 × 28	265	380	345
NS153B-2730	27 × 30	280	430	389
NS153B-3032	30 × 32	295	498	450
NS153B-3034	30 × 34	310	588	535
NS153B-3036	30 × 36	330	657	595
NS153B-3436	34 × 36	345	758	685
NS153B-3641	36 × 41	365	935	845

NS155 Ключ накидной строительный

Арт.	S (мм)	L (мм)	Бериллиевая бронза (г)	Алюминиевая бронза (г)
NS155-8	8	140	60	55
NS155-10	10	150	70	64
NS155-11	11	160	80	73
NS155-12	12	170	90	83
NS155-13	13	180	102	91
NS155-14	14	190	115	102
NS155-15	15	200	125	110
NS155-16	16	210	130	122
NS155-17	17	220	165	145
NS155-18	18	230	180	165
NS155-19	19	240	230	195
NS155-20	20	250	242	220
NS155-21	21	260	251	230
NS155-22	22	270	303	274
NS155-23	23	280	330	302
NS155-24	24	290	361	330
NS155-27	27	320	472	430
NS155-30	30	350	650	585
NS155-32	32	370	680	620
NS155-34	34	380	803	730
NS155-36	36	390	950	850
NS155-38	38	400	1005	880
NS155-41	41	410	1430	1025
NS155-46	46	420	1460	1310
NS155-50	50	430	1580	1420
NS155-55	55	440	1870	1690
NS155-60	60	460	2330	2095
NS155-65	65	480	2802	2535
NS155-70	70	500	3150	2845

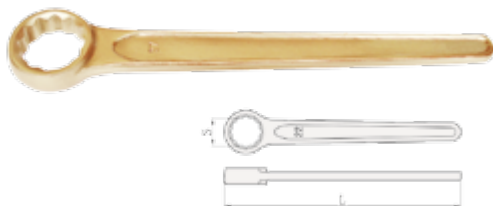

NS156 Ключ односторонний накидной



Арт.	S (мм)	L (мм)	Бериллиевая бронза (г)	Алюминиевая бронза (г)
NS156-8	8	110	40	35
NS156-10	10	120	50	45
NS156-12	12	130	65	60
NS156-14	14	140	90	80
NS156-17	17	155	105	90
NS156-19	19	170	130	95
NS156-22	22	190	175	150
NS156-24	24	215	220	200
NS156-27	27	230	270	245
NS156-30	30	255	370	335
NS156-32	32	265	425	385
NS156-36	36	295	550	500
NS156-41	41	330	825	750
NS156-46	46	365	1120	1010
NS156-50	50	400	1270	1150
NS156-55	55	445	1590	1440
NS156-60	60	474	1850	1680
NS156-65	65	510	2060	1875
NS156-70	70	555	2530	2300
NS156-75	75	590	2700	2450



NS157A Ключ односторонний изогнутый накидной

НОВАЯ ПРОДУКЦИЯ



Арт.	S (мм)	L (мм)	Бериллиевая бронза (г)	Алюминиевая бронза (г)
NS157A-22	22	295	420	390
NS157A-24	24	325	520	490
NS157A-27	27	350	780	720
NS157A-30	30	365	940	870
NS157A-32	32	370	1050	980
NS157A-36	36	385	1500	1380
NS157A-41	41	415	2040	1880
NS157A-46	46	440	2350	2170
NS157A-50	50	520	3650	3360
NS157A-55	55	550	4150	3850
NS157A-60	60	575	5300	4950
NS157A-65	65	590	5650	5300
NS157A-70	70	600	6150	5750
NS157A-75	75	600	6800	6350



NS157 Ключ односторонний изогнутый накидной

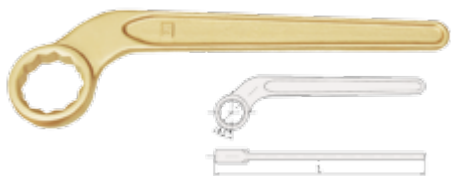

Арт.	S (мм)	L (мм)	Бериллиевая бронза (г)	Алюминиевая бронза (г)
NS157-10	10	119	60	50
NS157-12	12	151	85	75
NS157-14	14	151	85	75
NS157-16	16	174	150	130
NS157-17	17	174	160	145
NS157-19	19	207	195	190
NS157-22	22	207	205	180
NS157-24	24	250	330	295
NS157-27	27	250	315	275
NS157-30	30	295	480	430
NS157-32	32	295	455	410
NS157-34	34	307	650	580
NS157-36	36	307	650	580
NS157-38	38	340	830	740
NS157-41	41	340	810	720
NS157-46	46	370	1230	1100
NS157-50	50	400	1400	1255
NS157-55	55	430	1930	1720
NS157-60	60	450	2100	1900
NS157-65	65	470	2360	2135
NS157-70	70	490	3080	2800
NS157-75	75	510	3600	3250
NS157-80	80	530	4460	4030



NS158 Ключ односторонний накидной с отогнутой ручкой

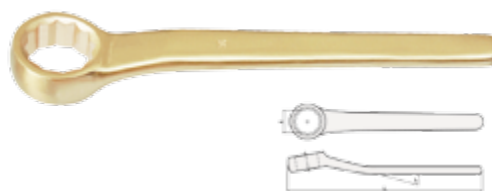

Арт.	S (мм)	L (мм)	Бериллиевая бронза (г)	Алюминиевая бронза (г)
NS158-17	17	150	135	122
NS158-19	19	170	175	150
NS158-21	21	183	220	190
NS158-22	22	190	230	202
NS158-24	24	210	302	250
NS158-27	27	230	380	330
NS158-30	30	250	505	430
NS158-32	32	270	620	540
NS158-36	36	290	805	710

NS159 Ключ односторонний накладной глубокий с отогнутой ручкой

Арт.	S (мм)	L (мм)	Бериллиевая бронза (г)	Алюминиевая бронза (г)
NS159-10	10	110	75	65
NS159-12	12	120	115	102
NS159-14	14	130	135	120
NS159-17	17	150	145	130
NS159-19	19	170	185	160
NS159-22	22	190	240	215
NS159-24	24	210	320	290
NS159-27	27	230	401	370
NS159-30	30	250	520	475
NS159-32	32	270	650	595
NS159-34	34	280	780	715
NS159-36	36	290	802	730

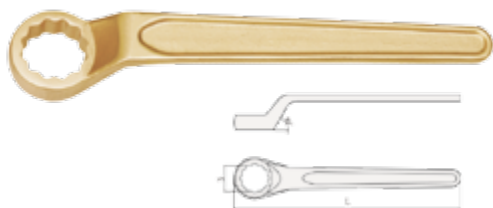
NS159A Ключ односторонний накладной с отогнутой ручкой

Арт.	S (мм)	L (мм)	Бериллиевая бронза (г)	Алюминиевая бронза (г)
NS159A-22	22	190	185	165
NS159A-24	24	215	235	210
NS159A-27	27	230	310	270
NS159A-30	30	255	430	380
NS159A-32	32	265	450	400
NS159A-36	36	295	610	540
NS159A-41	41	330	855	770
NS159A-46	46	365	1000	900
NS159A-50	50	400	1350	1200
NS159A-55	55	445	2000	1800
NS159A-60	60	474	2260	2050
NS159A-65	65	510	2800	2500
NS159A-70	70	555	3250	2900
NS159A-75	75	590	3450	3090

NS160 Ключ накладной ударный DIN 7444

Арт.	S (мм)	L (мм)	Бериллиевая бронза (г)	Алюминиевая бронза (г)
NS160-17	17	145	210	190
NS160-19	19	145	210	190
NS160-22	22	155	245	220
NS160-24	24	165	245	220
NS160-27	27	175	350	315
NS160-30	30	185	475	430
NS160-32	32	185	475	430
NS160-34	34	200	540	490
NS160-36	36	205	580	520
NS160-38	38	215	680	620
NS160-41	41	225	755	680
NS160-46	46	235	990	890
NS160-50	50	250	1145	1030
NS160-55	55	265	1440	1300
NS160-60	60	274	1620	1450
NS160-65	65	298	1995	1800
NS160-70	70	320	2435	2200
NS160-75	75	326	3010	2720
NS160-80	80	350	3600	3250
NS160-85	85	355	4330	3915
NS160-90	90	380	5200	4700
NS160-95	95	390	5450	4920
NS160-100	100	410	6750	6100
NS160-105	105	420	7000	6320
NS160-110	110	445	9130	8250
NS160-120	120	480	11000	9930
NS160-130	130	510	12610	11400
NS160-140	140	520	13000	11750
NS160-150	150	565	14500	13100

NS160B Защитные перила для ключа ударного действия

НОВАЯ ПРОДУКЦИЯ



Арт.	Крупность (мм)	L (мм)	Бериллиевая бронза (г)	Алюминиевая бронза (г)
NS160B-1002	17-50	500	1100	1000
NS160B-1004	50-100	610	1430	1300
NS160B-1006	100-150	650	1650	1500



NS160A Ключ накидной ударный

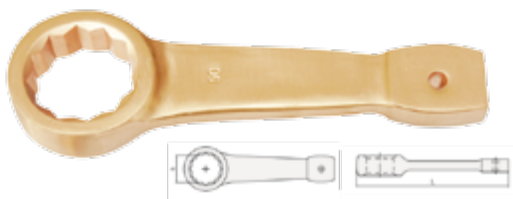

Арт.	S (мм)	L (мм)	Бериллиевая бронза (г)	Алюминиевая бронза (г)
NS160A-17	17	108	105	95
NS160A-19	19	117	135	125
NS160A-22	22	127	192	185
NS160A-24	24	138	270	250
NS160A-27	27	150	350	320
NS160A-30	30	163	460	420
NS160A-32	32	177	610	555
NS160A-34	34	192	690	630
NS160A-36	36	208	780	710
NS160A-38	38	215	875	805
NS160A-41	41	225	985	902
NS160A-46	46	243	1275	1160
NS160A-50	50	254	1545	1410
NS160A-55	55	264	1720	1560
NS160A-60	60	275	2080	1880
NS160A-65	65	286	2440	2202
NS160A-70	70	298	2735	2470
NS160A-75	75	311	3190	2905
NS160A-80	80	325	3485	3160
NS160A-85	85	339	3990	3650
NS160A-90	90	355	4350	3960
NS160A-95	95	370	5046	4560
NS160A-100	100	387	5630	5125
NS160A-105	105	405	6250	5690
NS160A-110	110	410	6750	6100
NS160A-120	120	425	7405	6735
NS160A-130	130	450	7905	7205
NS160A-140	140	465	8105	7405



NS161 Ключ накидной ударный DIN 7444



Арт.	S (дюйм)	L (мм)	Бериллиевая бронза (г)	Алюминиевая бронза (г)
NS161-1002	11/16	145	210	190
NS161-1004	3/4	145	200	180
NS161-1006	7/8	155	245	220
NS161-1008	1	175	350	315
NS161-1010	1 1/16	175	350	315
NS161-1012	1 1/8	185	455	410
NS161-1014	1 3/16	185	475	430
NS161-1016	1 1/4	185	470	425
NS161-1018	1 3/8	200	560	500
NS161-1020	1 1/2	215	790	710
NS161-1022	1 5/8	225	755	680
NS161-1024	1 3/4	235	1020	920
NS161-1026	1 13/16	235	990	890
NS161-1028	2	250	1145	1030



NS162 Ключ накидной ударный



Арт.	S (мм)	L (мм)	Бериллиевая бронза (г)	Алюминиевая бронза (г)
NS162-32	32	180	790	710
NS162-36	36	190	990	900
NS162-41	41	200	1450	1300
NS162-46	46	210	1770	1600
NS162-50	50	230	1930	1730
NS162-55	55	260	3400	3060
NS162-60	60	290	4200	3800
NS162-65	65	320	5430	4900
NS162-70	70	350	6480	5850
NS162-75	75	380	7890	7130
NS162-80	80	410	10350	9350



NS162A Ключ накидной ударный с отогнутой ручкой

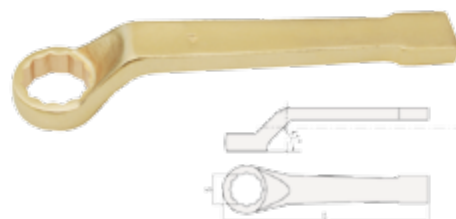

Арт.	S (мм)	L (мм)	Бериллиевая бронза (г)	Алюминиевая бронза (г)
NS162A-27	27	245	670	600
NS162A-30	30	270	970	870
NS162A-32	32	270	970	870
NS162A-36	36	280	1060	950
NS162A-41	41	305	1430	1280
NS162A-46	46	310	1830	1640
NS162A-50	50	320	2100	1890
NS162A-55	55	320	2350	2110
NS162A-60	60	355	2900	2610
NS162A-65	65	380	3470	3120
NS162A-70	70	400	4050	3640
NS162A-75	75	420	4350	4180
NS162A-80	80	435	5500	4950
NS162A-85	85	440	6500	5850
NS162A-90	90	445	6820	6320
NS162A-95	95	450	7880	7000
NS162A-100	100	455	7900	7130
NS162A-110	110	460	8400	7590
NS162A-120	120	470	8900	8040

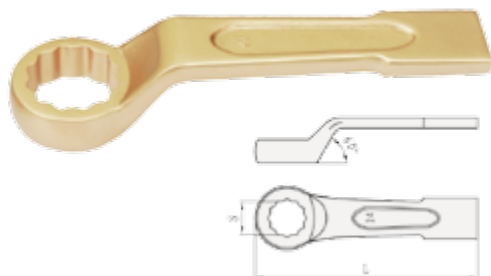
NS162B Ключ накидной ударный изогнутый

Арт.	S (мм)	L (мм)	Бериллиевая бронза (г)	Алюминиевая бронза (г)
NS162B-24	24	160	370	335
NS162B-27	27	180	475	430
NS162B-30	30	200	615	555
NS162B-32	32	200	615	555
NS162B-36	36	220	825	745
NS162B-41	41	240	950	860
NS162B-46	46	250	1330	1200
NS162B-50	50	270	1650	1450
NS162B-55	55	295	2000	1800
NS162B-60	60	317	2430	2200
NS162B-65	65	330	2750	2490
NS162B-70	70	350	3385	3060
NS162B-75	75	370	4655	4205
NS162B-80	80	385	5020	4540

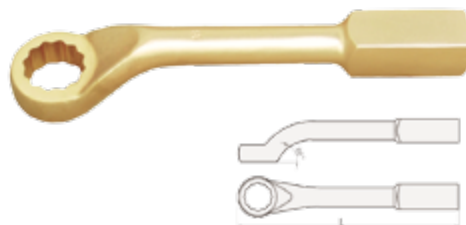
NS163A Ключ накидной ударный американского типа

Арт.	S (мм)	L (мм)	Бериллиевая бронза (г)	Алюминиевая бронза (г)
NS163A-24	24	240	950	860
NS163A-27	27	270	1150	1035
NS163A-30	30	280	1480	1340
NS163A-32	32	290	1690	1530
NS163A-36	36	300	1900	1720
NS163A-41	41	320	2110	1910
NS163A-46	46	340	2750	2485
NS163A-50	50	350	3170	2870
NS163A-55	55	360	4125	3730
NS163A-60	60	375	4335	3920
NS163A-65	65	390	4440	4010
NS163A-70	70	400	5400	4875
NS163A-75	75	420	5810	5255
NS163A-80	80	440	7295	6600
NS163A-90	90	480	9740	8800
NS163A-100	100	515	11300	10200
NS163A-110	110	550	13400	12100
NS163A-120	120	585	15500	14000
NS163A-130	130	620	17700	16000

NS163 Ключ накидной ударный глубокий

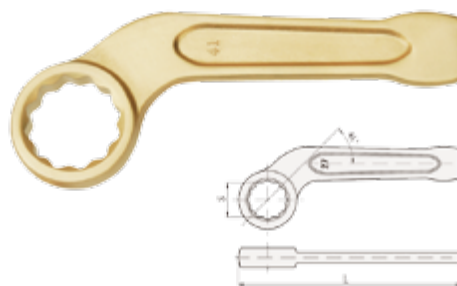

Арт.	S (мм)	L (мм)	Бериллиевая бронза (г)	Алюминиевая бронза (г)
NS163-22	22	165	330	300
NS163-24	24	165	330	300
NS163-27	27	175	370	335
NS163-30	30	185	530	480
NS163-32	32	185	475	430
NS163-36	36	210	740	670
NS163-41	41	227	950	860
NS163-46	46	245	1270	1145
NS163-50	50	257	1590	1435
NS163-55	55	267	1800	1625
NS163-60	60	278	2115	1910
NS163-65	65	298	2580	2340
NS163-70	70	320	2960	2680
NS163-75	75	326	3350	3000

NS164 Ключ накидной ударный серповидный

Арт.	S (мм)	L (мм)	Бериллиевая бронза (г)	Алюминиевая бронза (г)
NS164-24	24	160	280	240
NS164-27	27	175	370	335
NS164-30	30	190	525	475
NS164-32	32	190	500	450
NS164-36	36	210	630	570
NS164-41	41	225	750	650
NS164-46	46	240	1160	1030
NS164-50	50	255	1240	1100
NS164-55	55	270	1450	1285
NS164-60	60	285	1820	1640
NS164-65	65	300	2645	2390
NS164-70	70	320	2960	2675

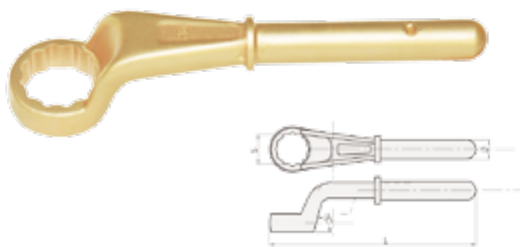

NS164A Ключ накидной изогнутый затяжной



Арт.	S (мм)	L (мм)	Бериллиевая бронза (г)	Алюминиевая бронза (г)
NS164A-24	24	180	475	430
NS164A-27	27	190	530	480
NS164A-30	30	200	580	525
NS164A-32	32	235	795	715
NS164A-36	36	245	900	815
NS164A-41	41	265	1060	955
NS164A-46	46	280	1480	1340
NS164A-50	50	290	1690	1530
NS164A-55	55	300	1850	1670
NS164A-60	60	345	2960	2670
NS164A-65	65	355	3380	3055
NS164A-70	70	365	3910	3530
NS164A-75	75	375	4335	3920
NS164A-80	80	385	5180	4680



Удлинитель для **NS164A**



Арт.	Ф (мм)	L (мм)	Бериллиевая бронза (г)	Алюминиевая бронза (г)
NS24-30	19	460	940	850
NS32-41	22	610	1640	1480
NS46-55	25	760	2480	2240
NS60-80	30	860	3890	3515



Удлинитель для **NS164A**



Арт.	Ф (мм)	L (мм)	бронза (г)	Латунь (г)
NS24-30	19	460	880	830
NS32-41	22	610	1280	1210
NS46-55	25	760	2125	2005
NS60-80	30	860	3265	3080



NS164B Насадка "Воронья лапа"

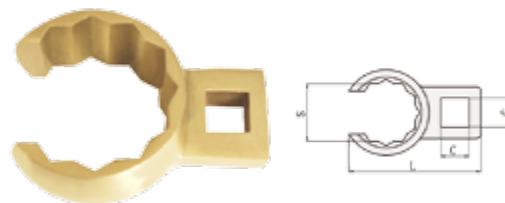

Арт.	C (дюйм)	S (дюйм)	L (мм)	Бериллиевая бронза (г)	Алюминиевая бронза (г)
NS164B-1002	3/8	7/16	29	35	30
NS164B-1004	3/8	1/2	31	40	35
NS164B-1006	3/8	9/16	33	45	40
NS164B-1008	3/8	5/8	38	50	45
NS164B-1010	3/8	11/16	41	55	50
NS164B-1012	3/8	3/4	43	55	50
NS164B-1014	1/2	7/8	48	80	70
NS164B-1016	1/2	1	52	85	75
NS164B-1018	1/2	1 1/16	54	90	80
NS164B-1020	1/2	1 1/8	56	100	90
NS164B-1022	1/2	1 1/4	62	145	130
NS164B-1024	1/2	1 5/16	66	170	150
NS164B-1026	1/2	1 1/2	72	190	170
NS164B-1028	1/2	1 5/8	76	210	180
NS164B-1030	1/2	2	89	230	200



NS165 Ключ для клапанов

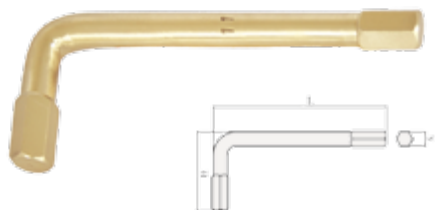

Арт.	C (мм)	L (мм)	H (мм)	Бериллиевая бронза (г)	Алюминиевая бронза (г)
NS165-6	6	110	9	65	55
NS165-8	8	120	10	75	61
NS165-9	9	140	11	90	75
NS165-10	10	140	12	105	85
NS165-11	11	160	13	130	102
NS165-12	12	190	14	180	145
NS165-13	13	200	15	185	151
NS165-14	14	250	16	300	261
NS165-16	16	250	18	335	285
NS165-17	17	300	19	420	366
NS165-19	19	350	20	740	662
NS165-22	22	400	22	1000	896

NS166 Шестигранный ключ

Арт.	S (мм)	L (мм)	H (мм)	Бериллиевая бронза (г)	Алюминиевая бронза (г)
NS166-1.5	1,5	38	13	8	6
NS166-2	2	38	13	8	6
NS166-2.5	2,5	38	13	8	6
NS166-3	3	59	25	8	7
NS166-4	4	65	30	10	8
NS166-5	5	79	32	16	12
NS166-6	6	85	37	25	20
NS166-7	7	88	43	34	30
NS166-8	8	92	44	50	45
NS166-9	9	97	44	61	55
NS166-10	10	110	45	82	70
NS166-11	11	119	48	100	90
NS166-12	12	130	52	145	130
NS166-13	13	140	54	180	160
NS166-14	14	150	58	211	191
NS166-15	15	156	60	260	230
NS166-16	16	162	63	300	270
NS166-17	17	168	65	370	335
NS166-18	18	173	69	450	402
NS166-19	19	177	72	490	445
NS166-21	21	184	74	652	595
NS166-22	22	186	77	675	615
NS166-24	24	192	82	825	755
NS166-25	25	200	84	925	840
NS166-26	26	206	90	1025	940
NS166-27	27	213	93	1220	1115
NS166-28	28	222	95	1350	1235
NS166-30	30	240	105	1615	1475
NS166-32	32	266	116	2065	1885
NS166-36	36	294	128	2905	2650
NS166-41	41	320	140	4120	3760

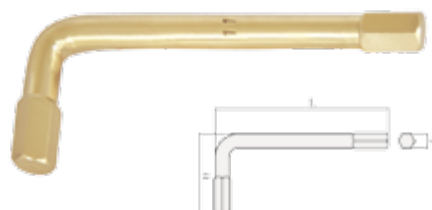
NS167 Шестигранный ключ

Арт.	S (дюйм)	L (мм)	H (мм)	Бериллиевая бронза (г)	Алюминиевая бронза (г)
NS167-1002	1/16	59	25	8	6
NS167-1004	5/64	59	25	8	6
NS167-1006	3/32	59	25	8	6
NS167-1008	7/64	59	25	8	6
NS167-1010	1/8	59	25	8	6
NS167-1012	9/64	64	29	8	7
NS167-1014	5/32	65	30	10	9
NS167-1016	3/16	79	31	15	14
NS167-1018	7/32	85	37	20	18
NS167-1020	1/4	85	37	30	27
NS167-1022	9/32	88	43	45	40
NS167-1024	5/16	92	44	48	44
NS167-1026	11/32	97	44	50	45
NS167-1028	3/8	110	45	85	80
NS167-1030	7/16	119	48	110	100
NS167-1032	1/2	140	55	170	155
NS167-1034	9/16	150	58	195	180
NS167-1036	5/8	162	63	270	245
NS167-1038	11/16	168	65	355	325
NS167-1040	3/4	178	73	450	415
NS167-1042	13/16	184	77	565	520
NS167-1044	7/8	187	79	650	595
NS167-1046	15/16	192	82	825	755
NS167-1048	1	200	85	925	840
NS167-1050	1 1/16	213	93	1220	1115

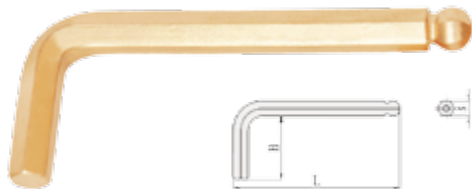
NS167A Шестигранный ключ с шаровой головкой

Арт.	S (мм)	L (мм)	H (мм)	Бериллиевая бронза (г)	Алюминиевая бронза (г)
NS167A-2	2	50	16	3	2
NS167A-3	3	63	20	5	4
NS167A-4	4	70	25	12	11
NS167A-5	5	80	28	22	20
NS167A-6	6	90	32	30	27
NS167A-7	7	95	34	50	45
NS167A-8	8	100	36	56	51
NS167A-9	9	106	38	85	76
NS167A-10	10	112	40	100	90
NS167A-11	11	118	42	140	125
NS167A-12	12	125	45	175	160

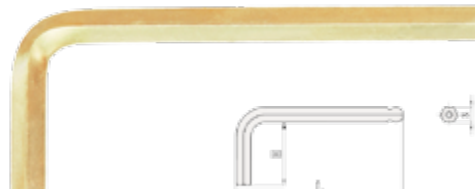
NS167B Шестигранный ключ

Арт.	S (мм)	L (мм)	H (мм)	Бериллиевая бронза (г)	Алюминиевая бронза (г)
NS167B-2	2	50	16	3	2
NS167B-3	3	63	20	5	4
NS167B-4	4	70	25	12	11
NS167B-5	5	80	28	22	20
NS167B-6	6	90	32	30	27
NS167B-7	7	95	34	50	45
NS167B-8	8	100	36	56	50
NS167B-9	9	106	38	85	77
NS167B-10	10	112	40	100	90
NS167B-11	11	118	42	140	126
NS167B-12	12	125	45	162	145



NS167C Ключ шестигранный Т-образный

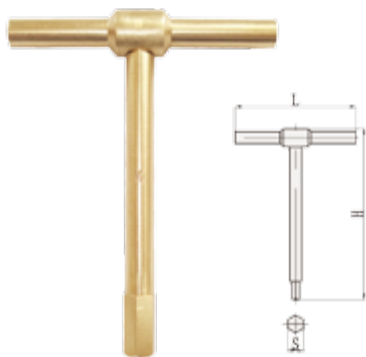

Арт.	S (мм)	L (мм)	H (мм)	Бериллиевая бронза (г)	Алюминиевая бронза (г)
NS167C-2	2	90	100	55	50
NS167C-3	3	90	100	55	50
NS167C-4	4	90	100	75	70
NS167C-5	5	90	100	85	75
NS167C-6	6	90	100	100	90
NS167C-8	8	90	100	100	90
NS167C-10	10	90	100	150	135



NS167E Ключ Т-образный

НОВАЯ ПРОДУКЦИЯ

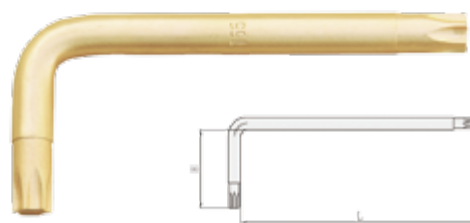

Арт.	Крупность	L (мм)	H (мм)	Бериллиевая бронза (г)	Алюминиевая бронза (г)
NS167E-6	TX6	42	16	8	5
NS167E-7	TX7	48	16	8	5
NS167E-8	TX8	48	16	8	5
NS167E-9	TX9	48	16	8	5
NS167E-10	TX10	51	17	8	5
NS167E-15	TX15	54	18	10	8
NS167E-20	TX20	57	20	13	10
NS167E-25	TX25	60	20	17	13
NS167E-27	TX27	64	21	20	15
NS167E-30	TX30	70	24	30	25
NS167E-40	TX40	76	26	40	35
NS167E-45	TX45	83	29	50	45
NS167E-50	TX50	95	32	75	65
NS167E-55	TX55	108	35	145	130
NS167E-60	TX60	120	38	210	190



NS167D Четырехгранный ключ

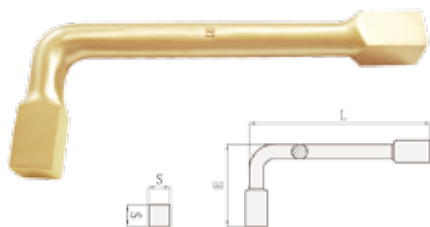

Арт.	S (мм)	L (мм)	H (мм)	Бериллиевая бронза (г)	Алюминиевая бронза (г)
NS167D-8	8	92	44	55	50
NS167D-9	9	97	44	65	60
NS167D-10	10	110	45	90	80
NS167D-11	11	119	48	110	100
NS167D-12	12	130	52	155	140
NS167D-13	13	140	54	185	170
NS167D-14	14	150	58	220	200
NS167D-15	15	156	60	280	250
NS167D-16	16	162	63	320	290
NS167D-17	17	168	65	395	355
NS167D-18	18	173	69	465	420
NS167D-19	19	177	72	520	470



NS168 С-образный ключ для регулировки клапанов



Арт.	L (мм)	S (мм)	Бериллиевая бронза (г)	Алюминиевая бронза (г)
NS168-1002	450	40	1205	1102



<http://www.wedotools.ru>

NS169 С-образный ключ для регулировки клапанов

Арт.	L (мм)	S1 (мм)	S2 (мм)	Бериллиевая бронза (г)	Алюминиевая бронза (г)
NS169-1002	200	14,5	18,5	370	335
NS169-1004	250	17,5	25,5	635	575

NS170B П-образный ключ для регулировки клапанов



Арт.	L (мм)	K _{макс} (мм)	Бериллиевая бронза (г)	Алюминиевая бронза (г)
NS170B-1002	226	20	370	335

NS170 С-образный ключ для регулировки клапанов

Арт.	L (мм)	Ф (мм)	Н (мм)	Бериллиевая бронза (г)	Алюминиевая бронза (г)
NS170-1002	600	32	32	4500	4115

NS171 Ключ для кислородных баллонов

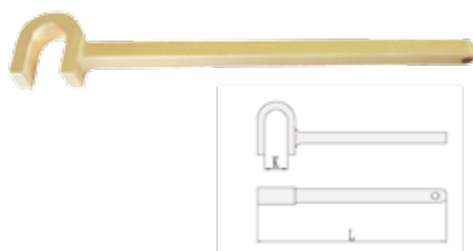

Арт.	С (дюйм)	L (мм)	Н (мм)	Бериллиевая бронза (г)	Алюминиевая бронза (г)
NS171-1002	3/8	154	58	185	170

NS170A П-образный ключ для регулировки клапанов

Арт.	L (мм)	K _{макс} (мм)	Бериллиевая бронза (г)	Алюминиевая бронза (г)
NS170A-1002	234	20	260	235
NS170A-1004	280	30	820	740
NS170A-1006	335	35	980	885
NS170A-1008	400	35	1640	1480

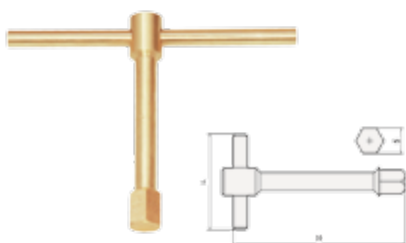

NS172 Ключ Т-образный скользящий шестигранный



Арт.	S (мм)	L (мм)	H (мм)	Бериллиевая бронза (г)	Алюминиевая бронза (г)
NS172-10	10	150	110	270	245
NS172-12	12	170	130	290	265
NS172-14	14	170	140	400	365
NS172-17	17	190	150	465	423
NS172-19	19	220	160	615	563
NS172-22	22	240	170	660	605
NS172-24	24	260	180	935	855
NS172-27	27	260	190	1000	915
NS172-30	30	280	200	1306	1195
NS172-32	32	280	210	1505	1375
NS172-36	36	300	216	1802	1645
NS172-41	41	300	226	2075	1895



NS173A Ключ для шлицевых гаек



Арт.	D (мм)	L (мм)	Бериллиевая бронза (г)	Алюминиевая бронза (г)
NS173A-1002	118	280	350	310



NS173 Ключ для шлицевых гаек

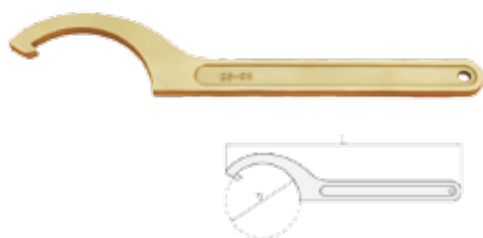

Арт.	D (мм)	L (мм)	Бериллиевая бронза (г)	Алюминиевая бронза (г)
NS173-1002	30-32	140	63	50
NS173-1004	34-36	170	95	85
NS173-1006	40-42	176	105	95
NS173-1008	45-50	209	160	145
NS173-1010	52-55	212	170	150
NS173-1012	58-62	144	225	200
NS173-1014	68-75	250	265	240
NS173-1016	80-90	284	375	335
NS173-1018	95-100	288	415	370
NS173-1020	110-115	337	770	690
NS173-1022	120-130	343	770	690
NS173-1024	135-145	388	1110	1000



NS173B Ключ для шлицевых гаек регулируемый



Арт.	D (мм)	L (мм)	Бериллиевая бронза (г)	Алюминиевая бронза (г)
NS173B-1002	19-50	162	120	110
NS173B-1004	32-75	205	260	235
NS173B-1006	50-120	288	515	460
NS173B-1008	115-170	310	670	600

NS173C Ключ для шлицевых гаек со штифтом

Арт.	D (мм)	L (мм)	Бериллиевая бронза (г)	Алюминиевая бронза (г)
NS173C-1002	30-32	136	63	50
NS173C-1004	34-36	171	95	85
NS173C-1006	40-42	171	105	95
NS173C-1008	45-50	207	160	145
NS173C-1010	52-55	207	170	150
NS173C-1012	58-62	243	225	200
NS173C-1014	68-75	243	265	240
NS173C-1016	80-90	281	375	335
NS173C-1018	95-100	281	415	370
NS173C-1020	110-115	333	770	690

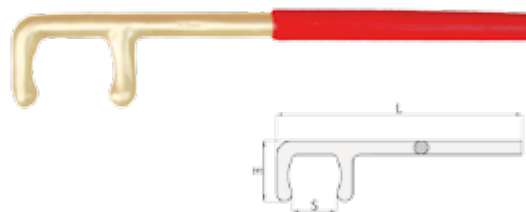
NS174A Ключ вентильный

Арт.	S (мм)	L (мм)	H (мм)	Бериллиевая бронза (г)	Алюминиевая бронза (г)
NS174A-30	30	200	46	265	240
NS174A-35	35	250	52	375	340
NS174A-40	40	300	54	450	400
NS174A-45	45	350	60	585	530
NS174A-50	50	400	68	740	670
NS174A-55	55	450	74	830	750
NS174A-60	60	500	80	1200	1100
NS174A-65	65	550	83	1280	1160
NS174A-70	70	600	88	1380	1250
NS174A-75	75	650	93,5	1650	1500
NS174A-80	80	700	99,5	1870	1700
NS174A-85	85	750	100	2090	1900
NS174A-90	90	800	107	2310	2100
NS174A-95	95	900	112	2980	2700
NS174A-100	100	1000	117	3330	3010

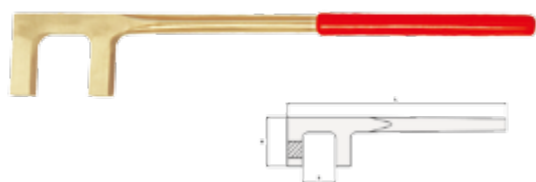
NS174 Ключ вентильный

Арт.	S (мм)	L (мм)	H (мм)	Бериллиевая бронза (г)	Алюминиевая бронза (г)
NS174-30	30	200	44	405	340
NS174-35	35	250	49	465	410
NS174-40	40	300	50	595	540
NS174-45	45	350	61	835	762
NS174-48	48	375	62	865	790
NS174-50	50	400	67	892	815
NS174-55	55	450	73	1270	1110
NS174-60	60	500	79	1570	1435
NS174-65	65	550	80	1920	1755
NS174-70	70	600	80	1945	1775
NS174-75	75	650	85	2245	2055
NS174-80	80	700	91	2405	2190
NS174-85	85	750	97	3050	2770
NS174-90	90	800	103	3360	3060
NS174-93	93	850	107	3553	3250
NS174-96	96	900	110	3870	3515
NS174-100	100	1000	114	4170	3795
NS174-103	103	1200	120	6330	5765

NS174B Ключ вентильный

Арт.	S (мм)	L (мм)	H (мм)	Бериллиевая бронза (г)	Алюминиевая бронза (г)
NS174B-30	30	200	46	265	240
NS174B-35	35	250	52	375	340
NS174B-40	40	300	54	450	400
NS174B-45	45	350	60	585	530
NS174B-50	50	400	68	740	670
NS174B-55	55	450	74	830	750
NS174B-60	60	500	80	1200	1100
NS174B-65	65	550	83	1280	1160
NS174B-70	70	600	88	1380	1250
NS174B-75	75	650	93,5	1650	1500
NS174B-80	80	700	99,5	1870	1700
NS174B-85	85	750	100	2090	1900
NS174B-90	90	800	107	2310	2100
NS174B-95	95	900	112	2980	2700
NS174B-100	100	1000	117	3330	3010



NS175 Ключ вентильный

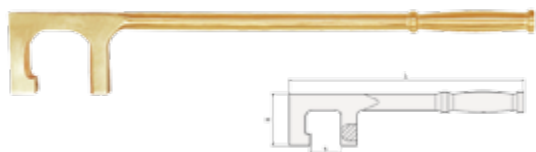

Арт.	S (мм)	L (мм)	H (мм)	Бериллиевая бронза (г)	Алюминиевая бронза (г)
NS175-22	22	200	50	390	345
NS175-28	28	250	53	550	475
NS175-34	34	300	56	722	615
NS175-39	39	350	60	905	780
NS175-44	44	400	64	1050	910
NS175-48	48	450	69	1260	1130
NS175-53	53	500	74	1405	1250
NS175-58	58	550	79	1890	1720
NS175-63	63	600	84	2220	2005



NS176A Ключ для регулировки клапанов



Арт.	K (мм)	L (мм)	Бериллиевая бронза (г)	Алюминиевая бронза (г)
NS176A-1002	40	355	915	825



NS176B Ключ для регулировки клапанов

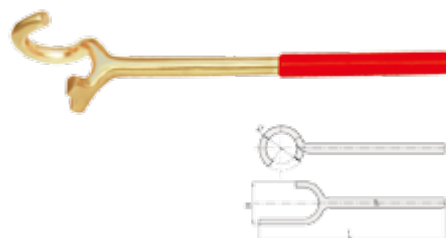

Арт.	B (мм)	Ф (мм)	L (мм)	Бериллиевая бронза (г)	Алюминиевая бронза (г)
NS176B-1002	60	36	370	730	650
NS176B-1004	80	48	430	1520	1350
NS176B-1006	102	62	550	2250	2000



NS176 Ключ вентильный



Арт.	S (мм)	L (мм)	H (мм)	Бериллиевая бронза (г)	Алюминиевая бронза (г)
NS176-30	30	200	44	280	250
NS176-32	32	300	50	540	490
NS176-35	35	250	47	364	325
NS176-40	40	300	50	470	422
NS176-45	45	350	58	610	540
NS176-48	48	375	62	660	595
NS176-50	50	400	67	705	615
NS176-55	55	450	73	960	870
NS176-60	60	500	79	1205	1105
NS176-65	65	550	82	1370	1250
NS176-70	70	600	85	1540	1360
NS176-75	75	650	88	1705	1540
NS176-80	80	700	91	1910	1650
NS176-85	85	750	97	2250	2015
NS176-90	90	800	103	2380	2130



NS176C Ключ для регулировки клапанов

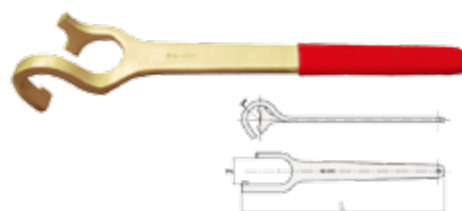

Арт.	B (мм)	R (мм)	L (мм)	Бериллиевая бронза (г)	Алюминиевая бронза (г)
NS176C-1002	30	15	250	415	375
NS176C-1004	40	20	300	540	485
NS176C-1006	50	25	400	1050	950
NS176C-1008	60	30	550	1800	1630
NS176C-1010	130	65	750	4900	4430

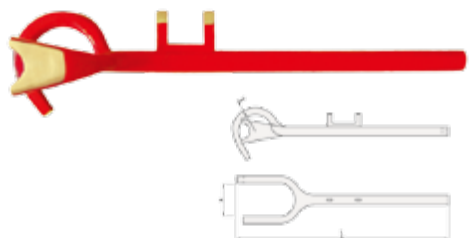
NS176D Ключ для регулировки клапанов

Арт.	B (мм)	R (мм)	L (мм)	Бериллиевая бронза (г)	Алюминиевая бронза (г)
NS176D-1002	50	22.5	290	775	700
NS176D-1004	60	35.5	430	1770	1580
NS176D-1006	80	40	520	2770	2500
NS176D-1008	90	45	660	4080	3660

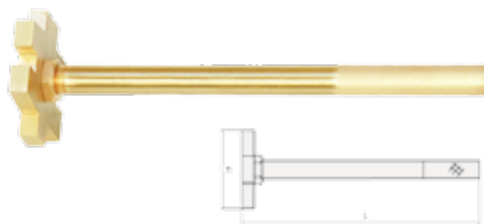
NS177 Ключ для заворачивания пробок

Арт.	L (мм)	H (мм)	Бериллиевая бронза (г)	Алюминиевая бронза (г)
NS177-1002	300	70	630	580

NS176E Ключ для регулировки клапанов

Арт.	S (мм)	H (мм)	L (мм)	Бериллиевая бронза (г)	Алюминиевая бронза (г)
NS176E-1002	40	50	300	590	540
NS176E-1004	55	74	450	1165	1050
NS176E-1006	70	80	600	1950	1700
NS176E-1008	90	100	800	2800	2600

NS178 Ключ для заворачивания пробок

Арт.	L (мм)	H1 (мм)	H2 (мм)	Бериллиевая бронза (г)	Алюминиевая бронза (г)
NS178-1002	350	70	95	1165	1070

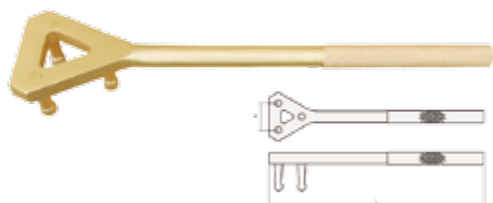
NS176F Ключ для регулировки клапанов

Арт.	L (мм)	A (мм)	Бериллиевая бронза (г)	Алюминиевая бронза (г)
NS176F-200	200	25	220	200
NS176F-250	250	35	375	340
NS176F-300	300	42	440	400
NS176F-350	350	62	660	600
NS176F-400	400	90	1030	940
NS176F-450	450	110	1430	1300
NS176F-500	500	165	2090	1900
NS176F-550	550	225	2420	2200

NS179 Ключ для заворачивания пробок

Арт.	L (мм)	H1 (мм)	H2 (мм)	Бериллиевая бронза (г)	Алюминиевая бронза (г)
NS179-1002	385	93	61	1250	1150



NS179A Ключ для заворачивания пробок

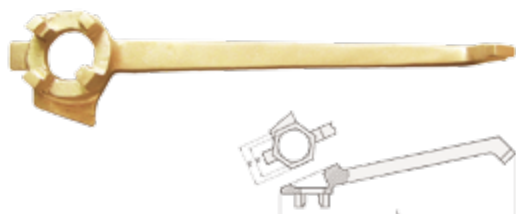

Арт.	L (мм)	S1 (мм)	S2 (мм)	Бериллиевая бронза (г)	Алюминиевая бронза (г)
NS179A-1002	300	38	52	830	750



NS180 Ключ-трещотка с храповиком

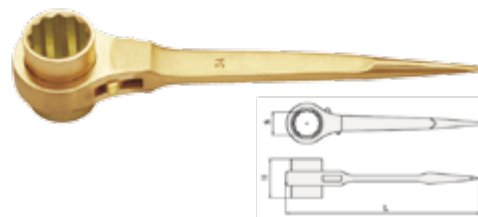

Арт.	S (мм)	L (мм)	H (мм)	Бериллиевая бронза (г)	Алюминиевая бронза (г)
NS180-22	22	270	50	580	520
NS180-24	24	280	53	620	560
NS180-27	27	290	56	730	660
NS180-30	30	300	58	800	720
NS180-32	32	310	60	900	810
NS180-36	36	320	65	1000	900
NS180-38	38	320	65	1150	1030
NS180-41	41	330	70	1500	1350



NS179B Ключ для заворачивания пробок

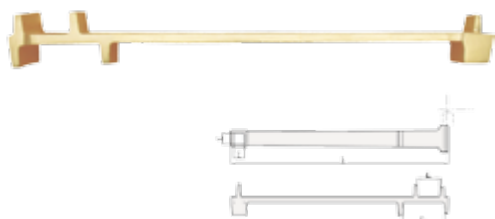

Арт.	L (мм)	C (мм)	K1 (мм)	K2 (мм)	Бериллиевая бронза (г)	Алюминиевая бронза (г)
NS179B-1002	520	19	40	73	1120	1100



NS180A Ключ-трещотка с храповиком



Арт.	S1 (мм)	S2 (мм)	L (мм)	Бериллиевая бронза (г)	Алюминиевая бронза (г)
NS180A-1417	14	17	280	410	370
NS180A-1719	17	19	310	450	410
NS180A-1922	19	22	345	530	480
NS180A-2224	22	24	365	680	620
NS180A-2427	24	27	380	860	780
NS180A-2730	27	30	400	990	900
NS180A-3032	30	32	400	1025	930
NS180A-3236	32	36	450	1450	1300
NS180A-3641	36	41	495	1860	1690



NS179C Инструмент для открывания бочек



Арт.	Крупность мм	Бериллиевая бронза (г)	Алюминиевая бронза (г)
NS179C-1002	520	3100	2800



NS180B Ключ-трещотка с храповиком регулируемый

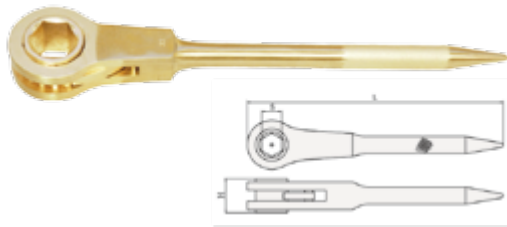

Арт.	S (мм)	L (мм)	Бериллиевая бронза (г)	Алюминиевая бронза (г)
NS180B-22	22	400-650	1700	1550
NS180B-24	24	460-700	2000	1820
NS180B-27	27	500-750	2500	2280
NS180B-30	30	535-800	3000	2730
NS180B-32	32	535-800	3150	2870
NS180B-36	36	580-880	3350	3000
NS180B-41	41	600-900	3600	3280

NS181 Ключ-трещотка с храповиком

Арт.	S (мм)	L (мм)	H (мм)	Бериллиевая бронза (г)	Алюминиевая бронза (г)
NS181-17	17	290	35	720	650
NS181-19	19	300	35	850	750
NS181-22	22	320	38	995	890
NS181-24	24	329	39	1230	1100
NS181-27	27	380	39	1500	1350
NS181-30	30	433	42	1900	1600
NS181-32	32	435	42	1935	1700
NS181-36	36	487	43	2580	2320

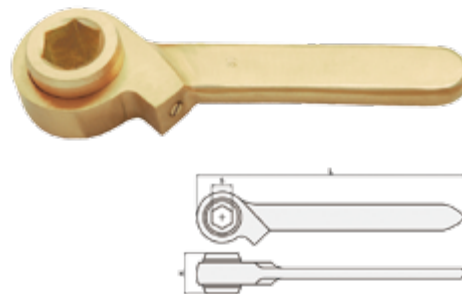
NS183 Ключ-трещотка с храповиком

Арт.	S (мм)	L (мм)	H (мм)	Бериллиевая бронза (г)	Алюминиевая бронза (г)
NS183-17	17	250	35	710	650
NS183-19	19	250	42	896	820
NS183-21	21	250	42	1030	940
NS183-22	22	250	42	1105	1010
NS183-24	24	250	48	1345	1230
NS183-26	26	250	48	1365	1250
NS183-27	27	250	48	1580	1450
NS183-30	30	250	53	1795	1640
NS183-32	32	250	53	1990	1820
NS183-35	35	250	60	2010	1840
NS183-36	36	250	60	2225	2035

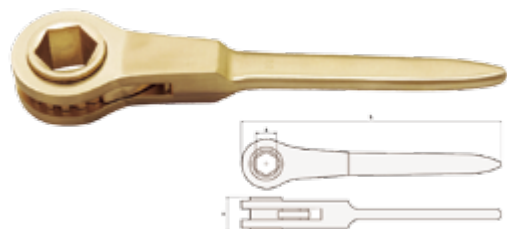
NS182 Ключ-трещотка с храповиком

Арт.	S (мм)	L (мм)	H (мм)	Бериллиевая бронза (г)	Алюминиевая бронза (г)
NS182-17	17	230	35	725	621
NS182-19	19	240	35	745	652
NS182-21	21	250	38	942	831
NS182-22	22	260	38	963	835
NS182-24	24	270	39	1175	1022
NS182-26	26	280	39	1221	1053
NS182-27	27	285	39	1253	1102
NS182-30	30	300	42	1532	1325
NS182-32	32	315	42	1622	1427
NS182-35	35	325	43	1821	1633
NS182-36	36	330	43	1829	1673
NS182-41	41	330	45	2129	1948

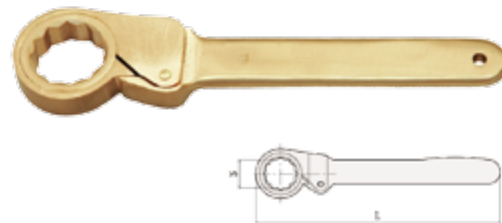
NS183A Ключ-трещотка с храповиком

Арт.	S (мм)	L (мм)	Бериллиевая бронза (г)	Алюминиевая бронза (г)
NS183A-9	9	150	125	110
NS183A-11	11	150	125	110
NS183A-13	13	155	160	140
NS183A-14	14	155	160	140
NS183A-17	17	200	260	230
NS183A-19	19	200	260	230
NS183A-22	22	220	340	300
NS183A-24	24	220	340	300
NS183A-27	27	245	560	500
NS183A-30	30	280	840	750
NS183A-32	32	280	840	750
NS183A-36	36	290	1180	1050
NS183A-41	41	295	1230	1100
NS183A-46	46	360	2060	1850
NS183A-50	50	360	2230	2000
NS183A-55	55	440	2900	2600
NS183A-60	60	440	2900	2600



NS184 Молоток каменщика

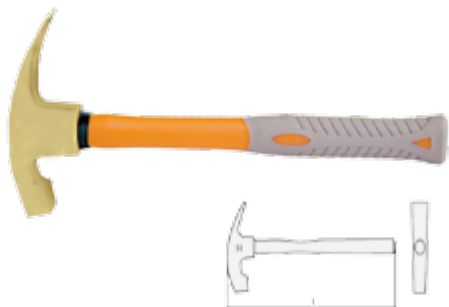

Арт.	H (r)	L (мм)	ΔTΔ (r)
NS184-1002	600	305	750
NS184-1004	800	340	1000



NS186 Молоток с квадратным бойком



Арт.	H (r)	L (мм)	ΔTΔ (r)
NS186-1002	500	310	655
NS186-1004	1000	340	1175
NS186-1006	1500	400	1850
NS186-1008	2000	400	2455
NS186-1010	3000	700	3700
NS186-1012	5000	900	6000



NS185 Молоток с лапками



Арт.	H (r)	L (мм)	ΔTΔ (r)
NS185-1002	230	280	405
NS185-1004	450	300	652
NS185-1006	680	330	953
NS185-1008	910	375	1205



NS186A Молоток с квадратным бойком



Арт.	H (r)	L (мм)	ΔTΔ (r)
NS186A-1002	500	310	655
NS186A-1004	1000	320	1175
NS186A-1006	1500	360	1850
NS186A-1008	2000	380	2455
NS186A-1010	3000	700	3700
NS186A-1012	5000	800	6000



NS185A Молоток плотника

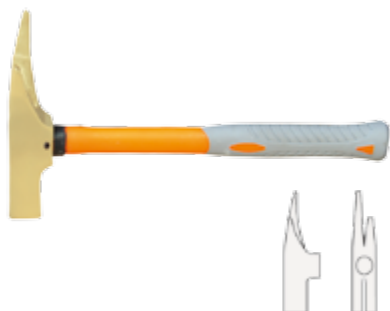

Арт.	H (r)	L (мм)	ΔTΔ (r)
NS185A-500	500	300	700
NS185A-600	600	330	870



NS187 Молоток, с круглым бойком



Арт.	H (r)	L (мм)	ΔTΔ (r)
NS187-1002	230	280	403
NS187-1004	340	280	502
NS187-1006	450	310	680
NS187-1008	680	340	950
NS187-1010	910	350	1205
NS187-1012	1130	400	1470

NS187A Молоток с круглым бойком

Арт.	H (r)	L (мм)	ΔT (r)
NS187A-1002	230	300	320
NS187A-1004	340	300	430
NS187A-1006	450	325	560
NS187A-1008	680	365	910
NS187A-1010	910	365	1020
NS187A-1012	1130	400	1390

NS189 Молоток с квадратным бойком



Арт.	H (r)	L (мм)	ΔT (r)
NS189-1002	250	280	461
NS189-1004	300	280	570

NS188 Молоток со скошенным бойком

Арт.	H (r)	L (мм)	ΔT (r)
NS188-1002	300	280	420
NS188-1004	450	310	650
NS188-1006	600	340	900

NS189A Молоток со скошенным бойком японского типа

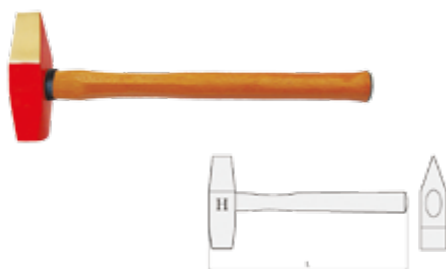

Арт.	H (r)	L (мм)	ΔT (r)
NS189A-1002	230	280	420
NS189A-1004	380	330	500

NS188A Молоток со скошенным бойком

Арт.	H (r)	L (мм)	ΔT (r)
NS188A-1002	300	300	390
NS188A-1004	450	325	560
NS188A-1006	600	365	830

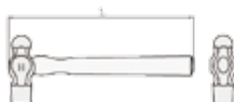

NS189B Молоток с поперечным бойком



Арт.	H (r)	L (мм)	ΔT (r)
NS189B-1002	500	310	650
NS189B-1004	900	350	1100



NS191 Кувалда



Арт.	H (r)	L (мм)	ΔT (r)
NS191-1002	450	310	610
NS191-1004	1000	400	1300
NS191-1006	1400	400	1700
NS191-1008	1500	400	1800
NS191-1010	1800	400	2100
NS191-1012	2000	400	2300
NS191-1014	2200	400	2500
NS191-1016	2500	700	3210
NS191-1018	2700	700	3410
NS191-1020	3000	700	3710
NS191-1022	3600	700	4310
NS191-1024	4000	900	4910
NS191-1026	4500	900	5410
NS191-1028	5000	900	5910
NS191-1030	5400	900	6310
NS191-1032	6400	900	7310
NS191-1034	7200	900	8110
NS191-1036	8000	900	8910
NS191-1038	8200	900	9110
NS191-1040	9100	900	10010
NS191-1042	9900	900	10810



NS190 Молоток каменщика



Арт.	H (r)	L (мм)	ΔT (r)
NS190-1002	150	280	205
NS190-1004	300	280	370



NS191A Кувалда



Арт.	Размер (r)	L (мм)	ΔT (r)
NS191A-1002	450	310	450
NS191A-1004	1000	400	1000
NS191A-1006	1400	400	1400
NS191A-1008	1500	400	1500
NS191A-1010	1800	400	1800
NS191A-1012	2000	400	2000
NS191A-1014	2200	400	2200
NS191A-1016	2500	700	2500
NS191A-1018	2700	700	2700
NS191A-1020	3000	700	3000
NS191A-1022	3600	700	3600
NS191A-1024	4000	900	4000
NS191A-1026	4500	900	4500
NS191A-1028	5000	900	5000
NS191A-1030	5400	900	5400
NS191A-1032	6400	900	6400
NS191A-1034	7200	900	7200
NS191A-1036	8000	900	8000
NS191A-1038	8200	900	8200
NS191A-1040	9100	900	9100
NS191A-1042	9900	900	9900

NS191B Кувалда

Арт.	H (г)	L (мм)	ΔT ₂ (г)
NS191B-1002	450	310	450
NS191B-1004	1000	320	1000
NS191B-1006	1400	360	1400
NS191B-1008	1500	360	1500
NS191B-1010	1800	380	1800
NS191B-1012	2000	380	2000
NS191B-1014	2200	400	2200
NS191B-1016	2500	400	2500
NS191B-1018	2700	400	2700
NS191B-1020	3000	700	3000
NS191B-1022	3600	700	3600
NS191B-1024	4000	800	4000
NS191B-1026	4500	800	4500
NS191B-1028	5000	800	5000
NS191B-1030	5400	800	5400
NS191B-1032	6400	800	6400
NS191B-1034	7200	900	7200
NS191B-1036	8000	900	8000
NS191B-1038	8200	900	8200
NS191B-1040	9100	900	9100
NS191B-1042	9900	900	9900

NS191D Молоток с заостренным бойком

Арт.	Размер (фунты)	ΔT ₂ (г)
NS191D-1002	2	910
NS191D-1004	4	1800

NS191E Полиамидный молоток

Арт.	Размер (г)	L (мм)	ΔT ₂ (г)
NS191E-1002	800	340	950
NS191E-1004	1000	400	1200

NS191C Кувалда немецкого типа

Арт.	H (г)	L (мм)	ΔT ₂ (г)
NS191C-1002	500	310	650
NS191C-1004	1000	400	1300
NS191C-1006	1500	400	1800
NS191C-1008	2000	400	2300
NS191C-1010	3000	700	3700
NS191C-1012	4000	900	4900
NS191C-1014	5000	900	5900

NS191F Полиамидный молоток

Арт.	Размер (г)	L (мм)	ΔT ₂ (г)
NS191F-1002	420	280	420
NS191F-1004	650	340	650



NS191G Кувалда



Арт.	H (г)	L (мм)	ΔTΔ (г)
NS191G-1002	450	310	640
NS191G-1004	1000	320	1200
NS191G-1006	1400	360	1620
NS191G-1008	1500	360	1720
NS191G-1010	1800	380	2020
NS191G-1012	2000	380	2240
NS191G-1014	2200	400	2440
NS191G-1016	2500	400	2740
NS191G-1018	2700	400	2940
NS191G-1020	3000	700	3630
NS191G-1022	3600	700	4230
NS191G-1024	4000	800	4790
NS191G-1026	4500	800	5290
NS191G-1028	5000	800	5790
NS191G-1030	5400	800	6190
NS191G-1032	6400	800	7190
NS191G-1034	7200	900	8130
NS191G-1036	8000	900	8930
NS191G-1038	8200	900	9130
NS191G-1040	9100	900	10030
NS191G-1042	9900	900	10830



NS191I Кувалда немецкого типа

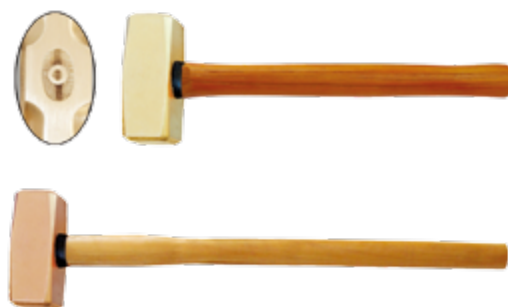

Арт.	H (г)	L (мм)	ΔTΔ (г)
NS191I-1004	1000	320	1200
NS191I-1006	1500	360	1720
NS191I-1008	2000	380	2240
NS191I-1010	3000	700	3630
NS191I-1012	4000	800	4790
NS191I-1014	5000	800	5790



NS191H Кувалда



Арт.	Размер (г)	L (мм)	ΔTΔ (г)
NS191H-1002	450	310	450
NS191H-1004	1000	320	1000
NS191H-1006	1400	360	1400
NS191H-1008	1500	360	1500
NS191H-1010	1800	380	1800
NS191H-1012	2000	380	2000
NS191H-1014	2200	400	2200
NS191H-1016	2500	400	2500
NS191H-1018	2700	400	2700
NS191H-1020	3000	700	3000
NS191H-1022	3600	700	3600
NS191H-1024	4000	800	4000
NS191H-1026	4500	800	4500
NS191H-1028	5000	800	5000
NS191H-1030	5400	800	5400
NS191H-1032	6400	800	6400
NS191H-1034	7200	900	7200
NS191H-1036	8000	900	8000
NS191H-1038	8200	900	8200
NS191H-1040	9100	900	9100
NS191H-1042	9900	900	9900



NS192 Проверочный молоток



Арт.	H (г)	L (мм)	ΔTΔ (г)
NS192-1002	150	280	206
NS192-1004	250	280	345

NS192A Кувалда

Арт.	H (r)	L (мм)	Φ (r)
NS192A-1002	1000	370	1300
NS192A-1004	1400	370	1700
NS192A-1006	1500	370	1800
NS192A-1008	1800	370	2100
NS192A-1010	2000	370	2300
NS192A-1012	2200	370	2500
NS192A-1014	2500	700	3460
NS192A-1016	2700	700	3660
NS192A-1018	3000	700	3960
NS192A-1020	3600	700	4560
NS192A-1022	4000	900	4960
NS192A-1024	4500	900	5460
NS192A-1026	5000	900	5960
NS192A-1028	5400	900	6360
NS192A-1030	6400	900	7360
NS192A-1032	7200	900	8160
NS192A-1034	8000	900	8960
NS192A-1036	8200	900	9160
NS192A-1038	9100	900	10060
NS192A-1040	9900	900	10860

NS192B Кувалда немецкого типа

Арт.	H (r)	L (мм)	Φ (r)
NS192B-1004	1000	370	1300
NS192B-1006	1500	370	1800
NS192B-1008	2000	370	2300
NS192B-1010	3000	700	3950
NS192B-1012	4000	900	4950
NS192B-1014	5000	900	5950

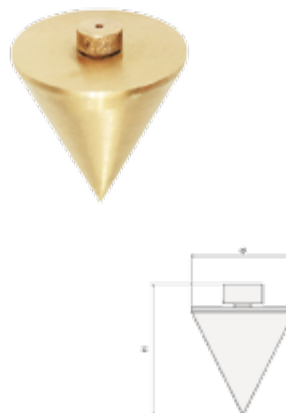
NS193 Отвес

Арт.	H (мм)	Φ (мм)	Бериллиевая бронза (r)	Алюминиевая бронза (r)
NS193-1002	59	50	275	247

NS194 Железнодорожная кирка

Арт.	Размер	A (мм)	L (мм)	Бериллиевая бронза (r)	Алюминиевая бронза (r)
NS194-1002	1#	360	910	2100	2000
NS194-1004	2#	385	910	2950	2800
NS194-1006	3#	410	910	3385	3200
NS194-1008	4#	470	910	3715	3500



NS194A Железнодорожная кирка



Арт.	Размер	L (мм)	Бериллиевая бронза (г)	Алюминиевая бронза (г)
NS194A-1002	1#	910	2100	2000
NS194A-1004	2#	910	2950	2800
NS194A-1006	3#	910	3385	3200
NS194A-1008	4#	910	4330	4000



NS196A Топор пожарный с длинной рукояткой



Арт.	Размер (г)	L (мм)	В (мм)	Бериллиевая бронза (г)	Алюминиевая бронза (г)
NS196A-1002	1800	920	120	2650	2650



NS195 Топор пожарный



Арт.	L (мм)	H (мм)	В (мм)	Бериллиевая бронза (г)	Алюминиевая бронза (г)
NS195-1002	340	190	98	1425	1300



NS197 Наковальня

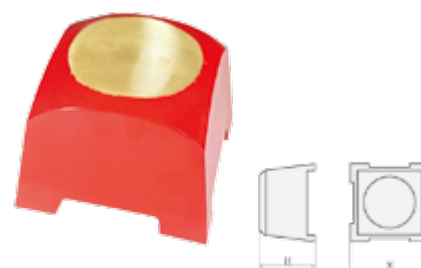

Арт.	Размер (г)	H (мм)	К (мм)
NS197-1002	3000	63	92
NS197-1004	5000	75	111
NS197-1006	16000	114	160



NS196 Топор



Арт.	L (мм)	H (мм)	В (мм)	Бериллиевая бронза (г)	Алюминиевая бронза (г)
NS196-1002	340	145	82	980	890



NS198 Совковая лопата

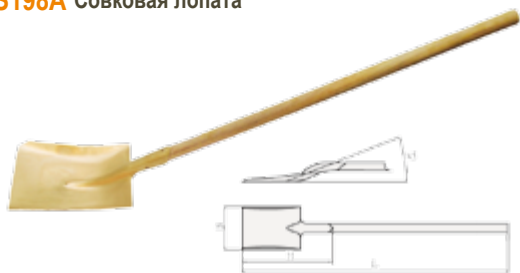

Арт.	L (мм)	В (мм)	H (мм)	Бериллиевая бронза (г)	Алюминиевая бронза (г)
NS198-1002	940	175	340	1410	1290
NS198-1004	990	240	418	1804	1650

NS198A Совковая лопата

Арт.	L (мм)	B (мм)	H (мм)	Бериллиевая бронза (г)	Алюминиевая бронза (г)
NS198A-1002	1400	175	340	1800	1680
NS198A-1004	1450	240	418	2200	2050

NS199 Совок для мусора

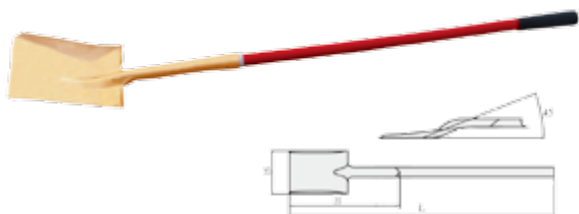

Арт.	L (мм)	B (мм)	H (мм)	Бериллиевая бронза (г)	Алюминиевая бронза (г)
NS199-1002	990	270	520	2330	2130

NS198B Совковая лопата

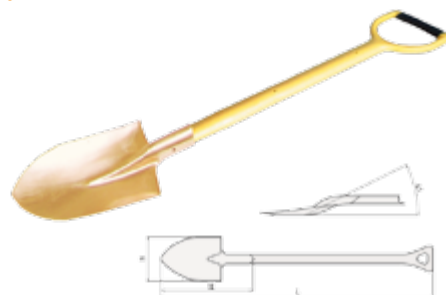
Арт.	L (мм)	H (мм)	B (мм)	Бериллиевая бронза (г)	Алюминиевая бронза (г)
NS198B-1002	1900	505	240	2700	2550

NS200 Штыковая лопата

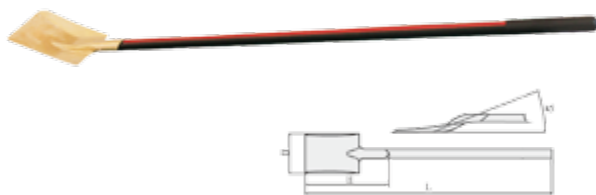
Арт.	L (мм)	B (мм)	H (мм)	Бериллиевая бронза (г)	Алюминиевая бронза (г)
NS200-1002	990	240	420	1553	1420

NS198C Совковая лопата

Арт.	L (мм)	H (мм)	B (мм)	Бериллиевая бронза (г)	Алюминиевая бронза (г)
NS198C-1002	1750	345	190	1750	1620

NS200A Штыковая лопата

Арт.	L (мм)	B (мм)	H (мм)	Бериллиевая бронза (г)	Алюминиевая бронза (г)
NS200A-1002	830	170	300	1300	1220



NS200B Штыковая лопата

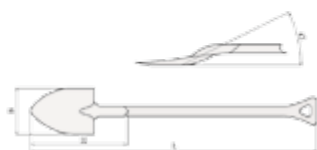

Арт.	L (мм)	B (мм)	H (мм)	Бериллиевая бронза (г)	Алюминиевая бронза (г)
NS200B-1002	1450	240	420	1553	1420



NS201A Лопата для обработки краев



Арт.	H (мм)	B (мм)	H1 (мм)	Бериллиевая бронза (г)	Алюминиевая бронза (г)
NS201A-1002	1390	195	290	3500	3200
NS201A-1004	1440	175	340	3700	3480



NS201 Складываемая лопата

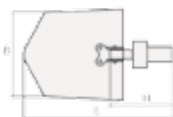
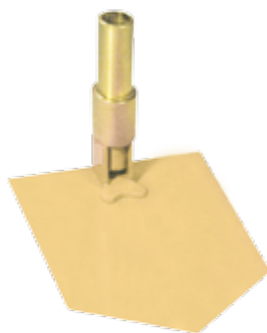

Арт.	L (мм)	B (мм)	H (мм)	Бериллиевая бронза (г)	Алюминиевая бронза (г)
NS201-1002	320	180	130	1500	1350



Компания WEDO Rus

<http://www.wedotools.ru>

NS202 Стандартный нож



Арт.	L (мм)	L ₁ (мм)	Бериллиевая бронза (г)	Алюминиевая бронза (г)
NS202-1002	80	185	75	105
NS202-1004	145	250	95	125

NS203 Шпатель

Арт.	K (мм)	L (мм)	L ₁ (мм)	Бериллиевая бронза (г)	Алюминиевая бронза (г)
NS203-1002	25	95	200	75	90
NS203-1004	40	95	200	95	115
NS203-1006	50	95	200	105	120
NS203-1008	65	95	200	115	125

NS202A Нож

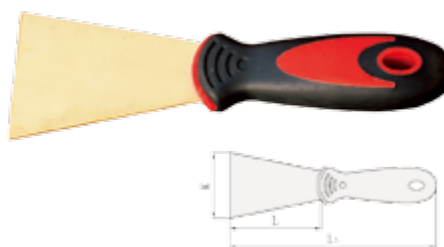
Арт.	L (мм)	L ₁ (мм)	Бериллиевая бронза (г)	Алюминиевая бронза (г)
NS202A-1002	90	203	80	110

NS203A Шпатель

Арт.	K (мм)	L (мм)	L ₁ (мм)	Бериллиевая бронза (г)	Алюминиевая бронза (г)
NS203A-1002	25	90	200	75	90
NS203A-1004	40	90	200	95	115
NS203A-1006	50	90	200	105	120
NS203A-1008	65	90	200	115	125

NS202B Стандартный нож

Арт.	L (мм)	L ₁ (мм)	Бериллиевая бронза (г)	Алюминиевая бронза (г)
NS202B-1002	80	193	75	105
NS202B-1004	137	250	95	125

NS203B Шпатель

Арт.	K (мм)	L (мм)	L ₁ (мм)	Бериллиевая бронза (г)	Алюминиевая бронза (г)
NS203B-1002	75	90	200	150	165
NS203B-1004	100	90	200	175	195
NS203B-1006	150	140	250	280	310



NS204 Шпатель



Арт.	К (мм)	L (мм)	L ₁ (мм)	Бериллиевая бронза (г)	Алюминиевая бронза (г)
NS204-1002	75	95	200	100	165
NS204-1004	100	95	200	105	195
NS204-1006	150	145	250	215	310



NS204C Шпатель



Арт.	К (мм)	L (мм)	L ₁ (мм)	Бериллиевая бронза (г)	Алюминиевая бронза (г)
NS204C-1002	25	95	200	75	90
NS204C-1004	40	95	200	95	115
NS204C-1006	50	95	200	105	120
NS204C-1008	65	95	200	115	125



NS204A Лопатка

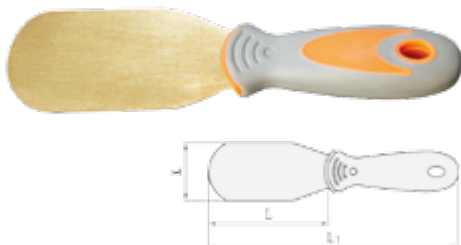

Арт.	В (мм)	L ₁ (мм)	L (мм)	Бериллиевая бронза (г)	Алюминиевая бронза (г)
NS204A-1002	30	200	90	85	80
NS204A-1004	50	215	105	115	110
NS204A-1006	90	230	120	160	145



NS204D Лопатка

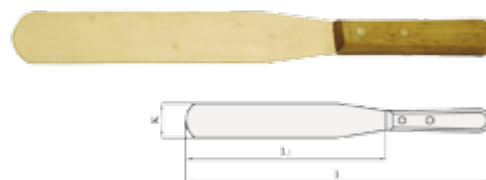

Арт.	К (мм)	L (мм)	L ₁ (мм)	Бериллиевая бронза (г)	Алюминиевая бронза (г)
NS204D-1002	40	350	230	120	110



NS204B Электротехнический нож

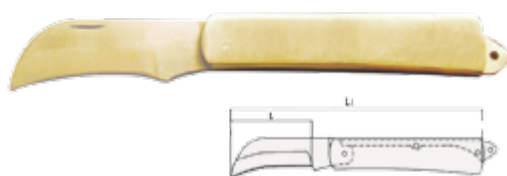

Арт.	L (мм)	L ₁ (мм)	Бериллиевая бронза (г)	Алюминиевая бронза (г)
NS204B-1002	60	195	210	185



NS204E Шпатель



Арт.	К (мм)	L (мм)	L ₁ (мм)	Бериллиевая бронза (г)	Алюминиевая бронза (г)
NS204E-1002	75	95	200	100	165
NS204E-1004	100	95	200	105	195
NS204E-1006	150	145	250	215	310

NS204F Нож

Арт.	L (мм)	L ₁ (мм)	Бериллиевая бронза (г)	Алюминиевая бронза (г)
NS204F-1002	110	216	90	120

NS205 Скребок

Арт.	L (мм)	B (мм)	H (мм)	Бериллиевая бронза (г)	Алюминиевая бронза (г)
NS205-1002	902	50	2	683	625

NS204G Нож

Арт.	L (мм)	L ₁ (мм)	Бериллиевая бронза (г)	Алюминиевая бронза (г)
NS204G-1002	75	180	90	120

NS205A Скребок

Арт.	L (мм)	B (мм)	H (мм)	Бериллиевая бронза (г)	Алюминиевая бронза (г)
NS205A-1002	902	50	2	683	625

NS205B Плоский скребок

Арт.	L (мм)	B (мм)	Бериллиевая бронза (г)	Алюминиевая бронза (г)
NS205B-1002	1190	50	2800	2550
NS205B-1004	1205	75	3130	2850
NS205B-1006	1220	100	3300	3000

NS204H Нож для зачистки и заделки проводов

Арт.	L (мм)	L ₁ (мм)	Бериллиевая бронза (г)	Алюминиевая бронза (г)
NS204H-1002	120	230	120	110

NS206 Плоский скребок

Арт.	L (мм)	B (мм)	L ₁ (мм)	Бериллиевая бронза (г)	Алюминиевая бронза (г)
NS206-1002	200	30	325	330	300
NS206-1004	300	30	430	480	440
NS206-1006	350	35	490	640	580
NS206-1008	350	50	500	1020	910
NS206-1010	400	60	560	1520	1330



NS207 Скребок для настила



Арт.	L (мм)	B (мм)	Бериллиевая бронза (г)	Алюминиевая бронза (г)
NS207-1002	250	39	285	255
NS207-1004	300	45	380	335
NS207-1006	350	55	555	507
NS207-1008	400	50	775	700
NS207-1010	650	56	1405	1290
NS207-1012	750	58	1540	1380
Арт.	L (дюйм)	B (дюйм)	Бериллиевая бронза (г)	Алюминиевая бронза (г)
NS207A-1002	12	2	460	425



NS210 Скребок для настила



Арт.	L (мм)	B (мм)	Бериллиевая бронза (г)	Алюминиевая бронза (г)
NS210-1002	380	38	821	720



NS208 Скребок для настила

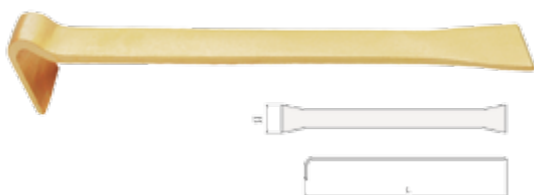

Арт.	L (мм)	B (мм)	Бериллиевая бронза (г)	Алюминиевая бронза (г)
NS208-1002	270	40	371	338



NS211 Скребок для камеры напыления

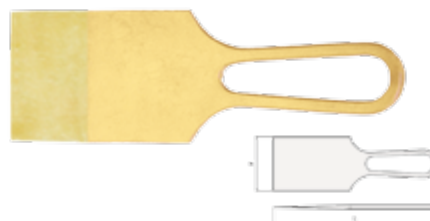

Арт.	L (мм)	B (мм)	Бериллиевая бронза (г)	Алюминиевая бронза (г)
NS211-1002	235	76	392	358



NS209 Скребок для настила



Арт.	L (мм)	B (мм)	Бериллиевая бронза (г)	Алюминиевая бронза (г)
NS209-1002	300	48	432	391



NS212 Скребок

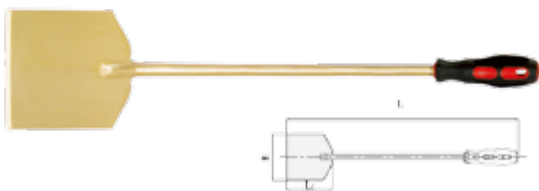

Арт.	L (мм)	L ₁ (мм)	B (мм)	Бериллиевая бронза (г)	Алюминиевая бронза (г)
NS212-1002	690	90	50	550	520
NS212-1004	705	100	75	750	700
NS212-1006	720	115	100	850	800
NS212-1008	765	150	150	1400	1300

NS212A Ручной скребок

Арт.	L (мм)	L ₁ (мм)	B (мм)	Бериллиевая бронза (г)	Алюминиевая бронза (г)
NS212A-1002	480	95	95	600	540

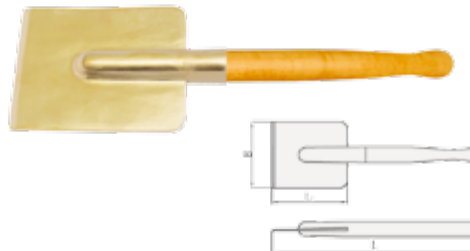
NS213A Напольный скребок

Арт.	L (мм)	L ₁ (мм)	B (мм)	Бериллиевая бронза (г)	Алюминиевая бронза (г)
NS213A-1002	460	170	150	1150	1000

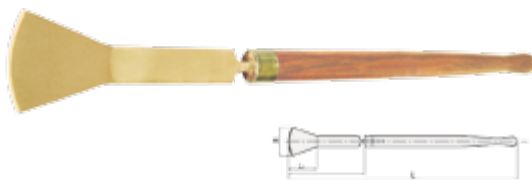
NS212B Скребок для удаления ржавчины

Арт.	L (мм)	B (мм)	L ₁ (мм)	Бериллиевая бронза (г)	Алюминиевая бронза (г)
NS212B-1002	600	75	75	700	620

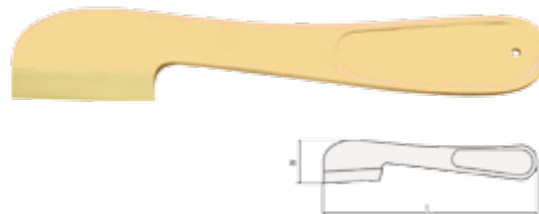
NS214 Инструмент для открывания барабана с карбидом

Арт.	L (мм)	B (мм)	Бериллиевая бронза (г)	Алюминиевая бронза (г)
NS214-1002	280	53	655	595

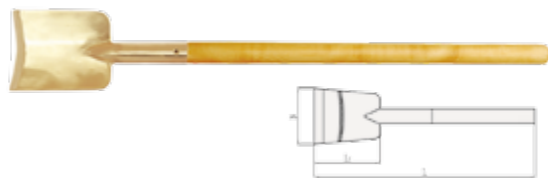
NS213 Выгнутый скребок

Арт.	L (мм)	L ₁ (мм)	L ₂ (мм)	Бериллиевая бронза (г)	Алюминиевая бронза (г)
NS213-1002	600	120	50	650	600
NS213-1004	710	120	100	925	830
NS213-1006	720	120	150	1080	980

NS215 Скребок для скалывания плитки

Арт.	L (мм)	L ₁ (мм)	B (мм)	Бериллиевая бронза (г)	Алюминиевая бронза (г)
NS215-1002	180	350	55	610	550



NS215A Мастерок для кладки кирпича

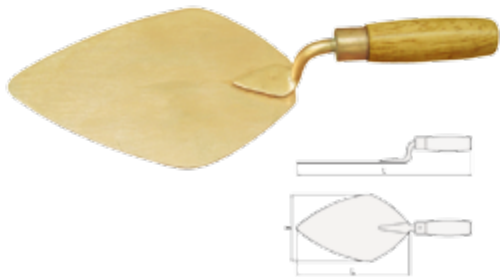

Арт.	L (мм)	L ₁ (мм)	B (мм)	Бериллиевая бронза (г)	Алюминиевая бронза (г)
NS215A-1002	335	215	130	700	620



NS217 Плоский напильник



Арт.	L (дюйм)	L (мм)	B (мм)	H (мм)	Бериллиевая бронза (г)
NS217-1002	6	150	16	4	75
NS217-1004	8	200	21	4,5	160
NS217-1006	10	250	25	6	282
NS217-1008	12	300	30	6,5	455
NS217-1010	14	350	32	8	675
NS217-1012	16	400	32	9,5	925



NS215B Трапециевидный мастерок для кладки кирпича

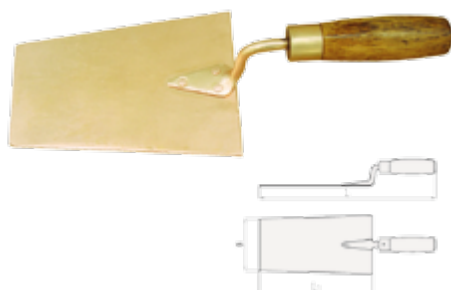

Арт.	L (мм)	L ₁ (мм)	B (мм)	Бериллиевая бронза (г)	Алюминиевая бронза (г)
NS215B-1002	290	160	80	420	390



NS218 Полукруглый напильник



Арт.	L (дюйм)	L (мм)	B (мм)	H (мм)	Бериллиевая бронза (г)
NS218-1002	6	150	22	6	105
NS218-1004	8	200	23	7	190
NS218-1006	10	250	26	8	255
NS218-1008	12	300	28	9	375
NS218-1010	14	350	30	10	565



NS216 Лезвие для рубанка

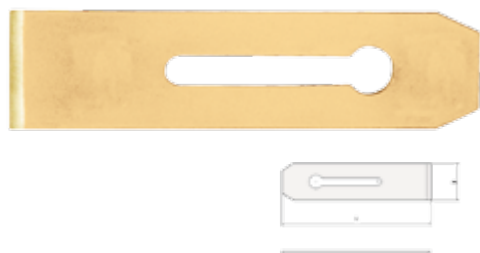

Арт.	L (мм)	B (мм)	Бериллиевая бронза (г)	Алюминиевая бронза (г)
NS216-1002	175	43	130	120



NS219 Круглый напильник



Арт.	L (дюйм)	L (мм)	Ф (мм)	Бериллиевая бронза (г)
NS219-1002	6	150	6,5	45
NS219-1004	8	200	7,5	91
NS219-1006	10	250	8,5	122
NS219-1008	12	300	9,5	180
NS219-1010	14	350	10,5	250

NS220 Квадратный напильник

Арт.	L (дюйм)	L (мм)	B (мм)	Бериллиевая бронза (г)
NS220-1002	8	200	8	130
NS220-1004	10	250	10	155
NS220-1006	12	300	11	202
NS220-1008	14	350	12	303

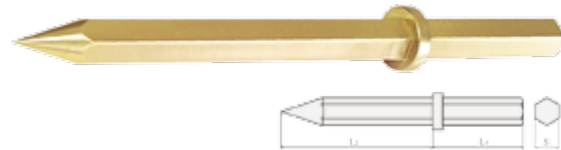
NS223 Долото пневматическое пирамидальное

Арт.	S (мм)	L (мм)	L ₁ (мм)	Бериллиевая бронза (г)	Алюминиевая бронза (г)
NS223-1002	28	500	150	2650	2400

NS221 Треугольный напильник



Арт.	L (дюйм)	L (мм)	B (мм)	Бериллиевая бронза (г)
NS221-1002	8	200	12	115
NS221-1004	10	250	13	125
NS221-1006	12	300	14	160
NS221-1008	14	350	14	205

NS223A Кернер

Арт.	Ф (мм)	L (мм)	Бериллиевая бронза (г)	Алюминиевая бронза (г)
NS223A-1002	5	150	235	215
NS223A-1004	8	150	285	255
NS223A-1006	10	150	345	315

NS222 Слесарный пробиватель

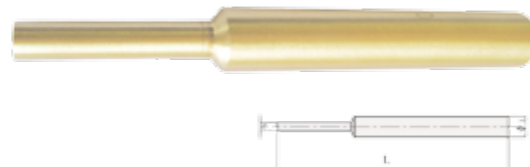
Арт.	S (мм)	L (мм)	Бериллиевая бронза (г)	Алюминиевая бронза (г)
NS222-1002	14	150	165	155
NS222-1004	18	200	385	355
NS222-1006	20	250	610	555
NS222-1008	20	300	725	660

NS223B Цилиндрическая оправка

Арт.	Ф (мм)	Ф ₁ (мм)	L (мм)	Бериллиевая бронза (г)	Алюминиевая бронза (г)
NS223B-1002	3	9	110	20	15
NS223B-1004	4	10	110	57	50
NS223B-1006	6	12	115	105	95
NS223B-1008	8	14	120	130	115
NS223B-1010	10	16	145	200	180
NS223B-1012	12	18	160	280	260
NS223B-1014	14	20	180	410	380
NS223B-1016	16	24	200	640	600
NS223B-1018	18	30	225	1070	960
NS223B-1020	20	32	225	1230	1110



NS223C Кернер



Арт.	Φ (мм)	Φ ₁ (мм)	L (мм)	Бериллиевая бронза (г)	Алюминиевая бронза (г)
NS223C-1002	5	11	150	105	95
NS223C-1004	6	12	150	130	115
NS223C-1006	7	13	150	150	135
NS223C-1008	8	14	150	170	150
NS223C-1010	10	16	175	255	230
NS223C-1012	12	18	175	335	300
NS223C-1014	13	29	255	1180	1060



NS223E Пробойник



Арт.	Φ (мм)	Φ ₁ (мм)	L (мм)	Бериллиевая бронза (г)	Алюминиевая бронза (г)
NS223E-1002	8	11	150	125	118
NS223E-1004	10	13	150	155	140
NS223E-1006	12	15	150	215	190
NS223E-1008	14	18	200	420	380
NS223E-1010	15	19	200	435	390
NS223E-1012	16	20	200	480	435
NS223E-1014	17	21	200	570	540
NS223E-1016	18	22	250	600	560
NS223E-1018	19	23	250	860	780
NS223E-1020	20	24	250	875	790
NS223E-1022	21	25	250	950	885
NS223E-1024	22	26	250	965	920
NS223E-1026	24	28	250	1270	1150
NS223E-1028	25	29	250	1300	1170
NS223E-1030	26	30	250	1390	1250
NS223E-1032	27	31	300	1900	1770



NS223D Кернер



Арт.	L (мм)	Φ (мм)	Бериллиевая бронза (г)	Алюминиевая бронза (г)
NS223D-1002	160	18	290	265
NS223D-1004	250	18	470	425
NS223D-1006	300	18	600	545
NS223D-1008	300	20	700	635
NS223D-1010	300	25	1100	995
NS223D-1012	400	18	800	725
NS223D-1014	400	20	1000	885



NS224 Треугольный скребок



Арт.	L (мм)	L ₁ (мм)	K (мм)	Бериллиевая бронза (г)	Алюминиевая бронза (г)
NS224-1002	160	300	22	245	225
NS224-1004	300	400	26	645	590

NS224A Треугольный скребок



Арт.	L (мм)	B (мм)	Бериллиевая бронза (г)	Алюминиевая бронза (г)
NS224A-1002	470	150	900	810

NS224D Полуциркулярный скребок

Арт.	L (мм)	L ₁ (мм)	B (мм)	H (мм)	Бериллиевая бронза (г)	Алюминиевая бронза (г)
NS224D-1002	440	300	30	5	420	380

NS224B Серповидный скребок

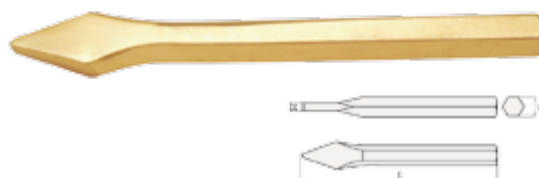

Арт.	L (мм)	B (мм)	Бериллиевая бронза (г)	Алюминиевая бронза (г)
NS224B-1002	326	100	260	235

NS225 Крестообразное зубило

Арт.	S (мм)	L (мм)	H (мм)	Бериллиевая бронза (г)	Алюминиевая бронза (г)
NS225-1002	20	200	8	475	432

NS224C Треугольный скребок

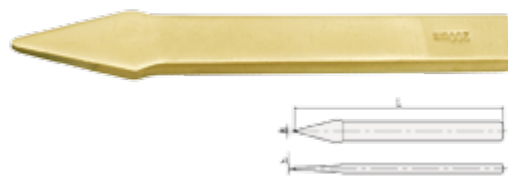
Арт.	L (мм)	L ₁ (мм)	K (мм)	Бериллиевая бронза (г)	Алюминиевая бронза (г)
NS224C-1002	440	300	20	420	380

NS225A Крестообразное плоское зубило

Арт.	L (мм)	B (мм)	H (мм)	Бериллиевая бронза (г)	Алюминиевая бронза (г)
NS225A-1002	140	4	6	280	255
NS225A-1004	200	4	7	480	435
NS225A-1006	300	5	8	840	760



NS225B Очистной скребок и молоток каменщика



Арт.	L (мм)	B (мм)	Бериллиевая бронза (г)	Алюминиевая бронза (г)
NS225B-1002	450	75	1285	1155



NS226A Пневматическое долото



Арт.	L (мм)	Ф (мм)	Бериллиевая бронза (г)	Алюминиевая бронза (г)
NS226A-1002	300	20	850	775
NS226A-1004	455	30	2880	2630



NS225C Зубило плоское



Арт.	B (мм)	L (мм)	Бериллиевая бронза (г)	Алюминиевая бронза (г)
NS225C-1002	22	150	235	205
NS225C-1004	22	200	320	280
NS225C-1006	24	250	490	440
NS225C-1008	25	300	770	700
NS225C-1010	27	400	1220	1100



NS227 Пневматическое долото

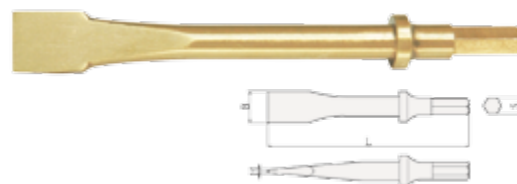

Арт.	S (мм)	L (мм)	B (мм)	H (мм)	Бериллиевая бронза (г)	Алюминиевая бронза (г)
NS227-1002	10	125	20	2	160	141
NS227-1004	10	175	20	2	210	182



NS226 Пневматическое долото

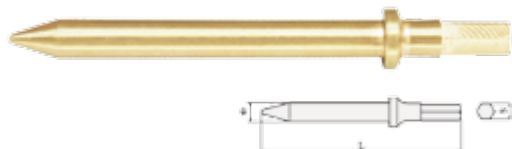

Арт.	S (мм)	L (мм)	Ф (мм)	Бериллиевая бронза (г)	Алюминиевая бронза (г)
NS226-1002	10	125	12	117	102
NS226-1004	10	175	12	168	143



NS228 Пневматическое долото

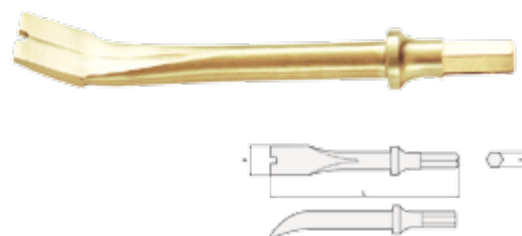

Арт.	S (мм)	L (мм)	B (мм)	Бериллиевая бронза (г)	Алюминиевая бронза (г)
NS228-1002	10	125	20	152	117
NS228-1004	10	175	20	190	122

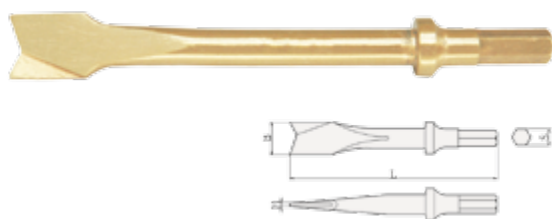
NS229 Пневматическое долото

Арт.	S (мм)	L (мм)	H (мм)	B (мм)	Бериллиевая бронза (г)	Алюминиевая бронза (г)
NS229-1002	10	125	2	20	162	142
NS229-1004	10	175	2	20	213	183

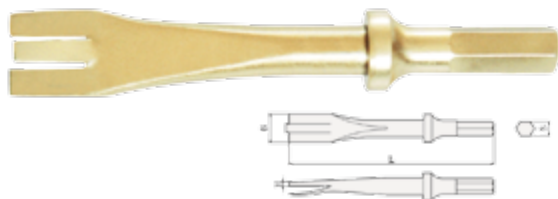
NS230 Пневматическое долото

Арт.	S (мм)	L (мм)	B (мм)	H (мм)	Бериллиевая бронза (г)	Алюминиевая бронза (г)
NS230-1002	10	125	20	2	127	112
NS230-1004	10	175	20	2	178	153

NS231 Плоское зубило

Арт.	L (мм)	Ф (мм)	B (мм)	Бериллиевая бронза (г)	Алюминиевая бронза (г)
NS231-1002	160	14	14	175	160
NS231-1004	160	16	16	231	210
NS231-1006	160	18	18	295	271
NS231-1008	200	18	18	382	342
NS231-1010	200	20	20	473	430
NS231-1012	250	24	24	822	751
NS231-1014	300	24	24	1025	942
NS231-1016	300	25	25	1302	1002
NS231-1018	400	25	25	1502	1360
NS231-1020	500	25	25	1903	1730
NS231-1022	500	30	30	2730	2481

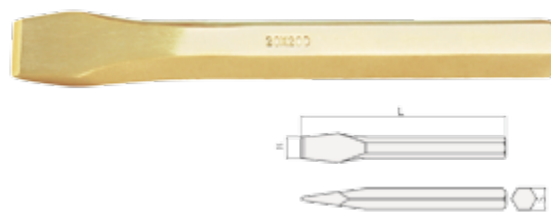
NS232 Зубило шестигранное

Арт.	S (мм)	L (мм)	B (мм)	Бериллиевая бронза (г)	Алюминиевая бронза (г)
NS232-1002	10	150	12	98	92
NS232-1004	14	200	16	251	231
NS232-1006	16	160	18	262	242
NS232-1008	14	250	16	320	302
NS232-1010	17	300	19	772	701
NS232-1012	17	350	19	903	821
NS232-1014	22	600	24	1861	1702
NS232-1016	25	300	28	1204	1090
NS232-1018	30	500	35	2860	2620

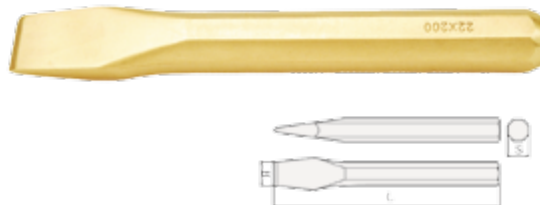
NS232 Зубило

Арт.	L (мм)	S (мм)	B (мм)	Бериллиевая бронза (г)	Алюминиевая бронза (г)
NS233-1002	160	14	14	186	170
NS233-1004	160	16	16	255	230
NS233-1006	180	19	19	402	366
NS233-1008	200	19	19	451	411
NS233-1010	200	22	22	650	562
NS233-1012	250	24	24	880	792
NS233-1014	300	24	24	1052	950
NS233-1016	300	30	30	1603	1450
NS233-1018	400	27	27	1780	1620



NS233A Зубило с алмазным наконечником

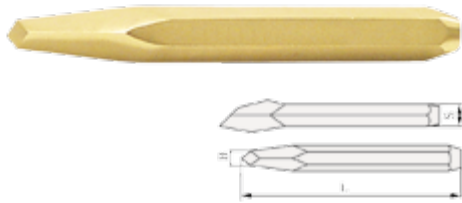

Арт.	S (мм)	L (мм)	B (мм)	Бериллиевая бронза (г)	Алюминиевая бронза (г)
NS233A-1002	20	200	13	580	525



NS235 Клин



Арт.	L (мм)	B (мм)	H (мм)	Бериллиевая бронза (г)	Алюминиевая бронза (г)
NS235-1002	80	13	6	25	23
NS235-1004	100	50	10	201	185
NS235-1006	135	50	18	497	455
NS235-1008	150	40	8	200	180
NS235-1010	150	25	8	122	112
NS235-1012	150	25	13	205	185
NS235-1014	150	50	13	400	365
NS235-1016	180	32	13	305	280
NS235-1018	180	50	19	700	640
NS235-1020	200	20	30	490	451
NS235-1022	200	30	30	740	675
NS235-1024	200	40	40	1315	1200
NS235-1026	200	50	12	500	450
NS235-1028	230	40	20	751	690
NS235-1030	250	40	30	1230	1125
NS235-1032	300	50	40	2460	2250

Арт.	L (дюйм)	B (дюйм)	H (дюйм)	Бериллиевая бронза (г)	Алюминиевая бронза (г)
NS235-1001	4	3/4	1/2	110	100
NS235-1003	6	1	1/2	220	200
NS235-1005	6	1 1/2	3/4	480	435
NS235-1007	7	2	3/4	755	680
NS235-1009	8	1 1/2	1	855	770
NS235-1011	8 1/2	2	1 1/4	1500	1360



NS234 Конопатное зубило

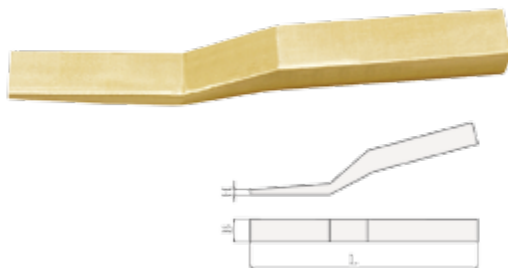

Арт.	L (мм)	B (мм)	H (мм)	Бериллиевая бронза (г)	Алюминиевая бронза (г)
NS234-1002	200	20	5	495	455
NS234-1004	250	20	8	652	585



NS234A Конопатное зубило



Арт.	S (мм)	L (мм)	Бериллиевая бронза (г)	Алюминиевая бронза (г)
NS234A-1002	50	1200	18450	16850



NS236 Керн



Арт.	L (мм)	Ф (мм)	Бериллиевая бронза (г)	Алюминиевая бронза (г)
NS236-1002	100	16	145	125
NS236-1004	150	16	230	205
NS236-1006	200	18	392	340
NS236-1008	300	18	615	540
NS236-1010	400	18	820	740
NS236-1012	500	20	1230	1102
NS236-1014	500	30	2740	2480

NS237 Брусок

Арт.	L (мм)	Ф (мм)	В (мм)	Бериллиевая бронза (г)	Алюминиевая бронза (г)
NS237-1002	500	15	15	738	675
NS237-1004	500	19	19	1150	1050
NS237-1006	500	20	20	1295	1185
NS237-1008	500	25	25	1975	1805
NS237-1010	500	30	30	2925	2675
NS237-1012	600	25	25	2380	2175
NS237-1014	600	30	30	3450	3155
NS237-1016	800	23	23	2290	2095
NS237-1018	800	25	25	3175	2905
NS237-1020	800	30	30	4490	4105
NS237-1022	850	30	30	4870	4455
NS237-1024	1000	25	25	3985	3645
NS237-1026	1000	28	28	4710	4305
NS237-1028	1000	30	30	5595	5115
NS237-1030	1200	25	25	4795	4385
NS237-1032	1200	30	30	6970	6375
NS237-1034	1500	30	30	8665	7925

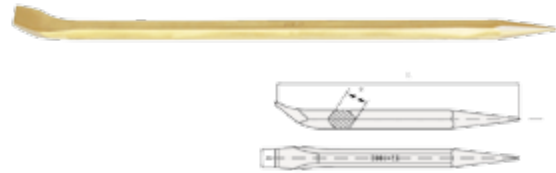
NS237B Лом шестигранный

Арт.	L (мм)	S (мм)	В (мм)	Бериллиевая бронза (г)	Алюминиевая бронза (г)
NS237B-1002	500	18	20	1200	1090
NS237B-1004	500	20	22	1450	1320
NS237B-1006	600	20	22	1750	1600
NS237B-1008	1000	22	24	3500	3200
NS237B-1010	1000	25	28	4500	4080
NS237B-1012	1500	25	28	6750	6120
NS237B-1014	1000	35	38	8800	8000

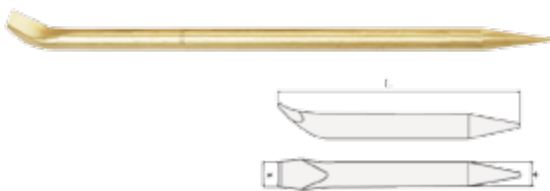
NS237A Лом

Арт.	L (мм)	Ф (мм)	В (мм)	Бериллиевая бронза (г)	Алюминиевая бронза (г)
NS237A-1002	500	15	16	672	615
NS237A-1004	500	19	20	1093	1001
NS237A-1006	500	20	20	1148	1052
NS237A-1008	500	23	23	1481	1355
NS237A-1010	600	25	25	2132	1950
NS237A-1012	800	23	23	2530	2293
NS237A-1014	1000	30	28	5193	4752



NS237C Лапчатый лом

Арт.	L (мм)	Н (мм)	В (мм)	Бериллиевая бронза (г)	Алюминиевая бронза (г)
NS237C-1002	650	20	23	1855	1675
NS237C-1004	1500	30	35	8910	8110

Арт.	L (дюйм)	Н (дюйм)	В (дюйм)	Бериллиевая бронза (г)	Алюминиевая бронза (г)
NS237C-1001	60	1 1/4	1 3/8	8920	8050

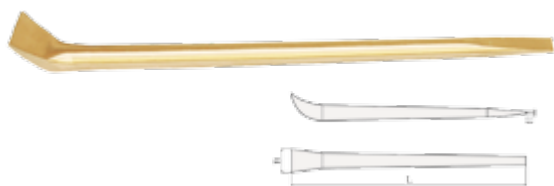

NS237D Лом



Арт.	L (мм)	H (мм)	B (мм)	Бериллиевая бронза (г)	Алюминиевая бронза (г)
NS237D-1002	600	3	52	2435	2221



NS238A Спица с шаровым наконечником



Арт.	L (мм)	Ф (мм)	Бериллиевая бронза (г)	Алюминиевая бронза (г)
NS238A-1002	500	6	130	115



NS237E Костыль



Арт.	L (мм)	B (мм)	Бериллиевая бронза (г)	Алюминиевая бронза (г)
NS237E-1002	600	22	2320	2100



NS238B Игла



Арт.	L (мм)	Ф (мм)	Бериллиевая бронза (г)
NS238B-1002	180	3	12



NS238 Спица



Арт.	L (мм)	Ф (мм)	Бериллиевая бронза (г)	Алюминиевая бронза (г)
NS238-1002	250	6	85	75
NS238-1004	300	8	150	135
NS238-1006	400	7	160	145
NS238-1008	500	10	335	305



NS238C Спица



Арт.	L (мм)	Бериллиевая бронза (г)	Алюминиевая бронза (г)
NS238C-1002	400-1000	330	300

NS238D Зондирующий штырь для угольных шахт

 НОВАЯ
ПРОДУКЦИЯ

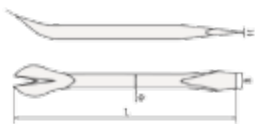

Арт.	L (мм)	d (мм)	Бериллиевая бронза (г)	Алюминиевая бронза (г)
NS238D-1002	575-1050	5	400	360

NS239 Загнутый лом

Арт.	L (мм)	Ф (мм)	В (мм)	Н (мм)	Бериллиевая бронза (г)	Алюминиевая бронза (г)
NS239-1002	250	13	15	1,5	280	250

NS240 Загнутый лом

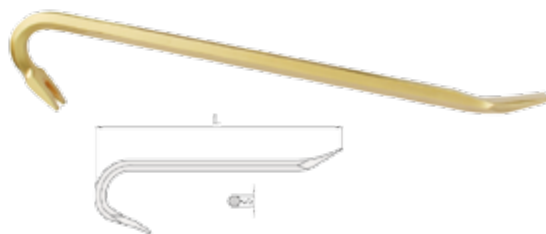
Арт.	L (мм)	Ф (мм)	Бериллиевая бронза (г)	Алюминиевая бронза (г)
NS240-1002	400	16	752	685
NS240-1004	600	16	1102	1002
NS240-1006	800	19	2200	2011
NS240-1008	1200	20	3570	3266

NS240A Гвоздодер

Арт.	L (мм)	S (мм)	Бериллиевая бронза (г)	Алюминиевая бронза (г)
NS240A-1002	460	16	890	800
NS240A-1004	760	22	3100	2800
NS240A-1006	920	22	3650	3300

NS241 Инструмент для открывания ящиков

Арт.	L (мм)	Н (мм)	Бериллиевая бронза (г)	Алюминиевая бронза (г)
NS241-1002	230	70	471	430



NS242 Отрезные ножницы



Арт.	L (мм)	B (мм)	Бериллиевая бронза (г)	Алюминиевая бронза (г)
NS242-1002	150	61	110	100



NS244A Ножницы



Арт.	L (дюйм)	L (мм)	B (мм)	Бериллиевая бронза (г)	Алюминиевая бронза (г)
NS244A-1002	9	225	98	245	210



NS243 Отрезные ножницы

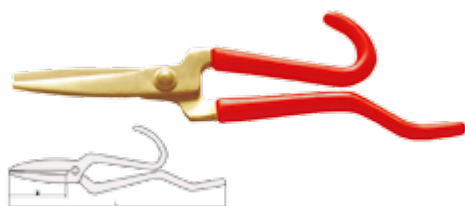

Арт.	L (мм)	B (мм)	Бериллиевая бронза (г)	Алюминиевая бронза (г)
NS243-1002	290	91	235	215
NS243-1004	360	107	900	823



NS244B Кровельные ножницы по металлу

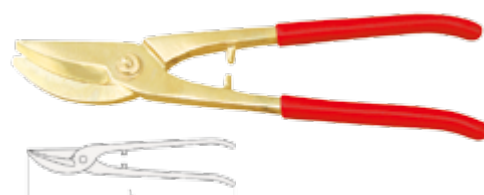

Арт.	L (мм)	Бериллиевая бронза (г)	Алюминиевая бронза (г)
NS244B-1002	280	500	450



NS244 Ножницы для резки жести



Арт.	L (мм)	B (мм)	Бериллиевая бронза (г)	Алюминиевая бронза (г)
NS244-1002	300	75	488	410



NS244C Ножницы



Арт.	L (мм)	Бериллиевая бронза (г)	Алюминиевая бронза (г)
NS244C-1002	200	488	410

NS245 Плоскогубцы разводные комбинированные

Арт.	L (дюйм)	L (мм)	K (мм)	Бериллиевая бронза (г)	Алюминиевая бронза (г)
NS245-1002	6	150	8	213	195
NS245-1004	8	200	13	380	350

NS247 Плоскогубцы

Арт.	L (дюйм)	L (мм)	Бериллиевая бронза (г)	Алюминиевая бронза (г)
NS247-1002	8	200	470	420

NS245A Газовый ключ

Арт.	L (мм)	Бериллиевая бронза (г)	Алюминиевая бронза (г)
NS245A-1002	200	350	315

NS248 Бокорезы

Арт.	L (дюйм)	L (мм)	Бериллиевая бронза (г)	Алюминиевая бронза (г)
NS248-1002	6	150	245	225
NS248-1004	8	200	410	365

NS246 Универсальные плоскогубцы



Арт.	L (дюйм)	L (мм)	Бериллиевая бронза (г)	Алюминиевая бронза (г)
NS246-1002	6	150	180	165
NS246-1004	7	175	355	330
NS246-1006	8	200	465	435
NS246-1008	10	250	550	500

NS248A Механические бокорезы американского типа

Арт.	L (дюйм)	L (мм)	Бериллиевая бронза (г)	Алюминиевая бронза (г)
NS248A-1002	6	150	245	225
NS248A-1004	8	200	410	365

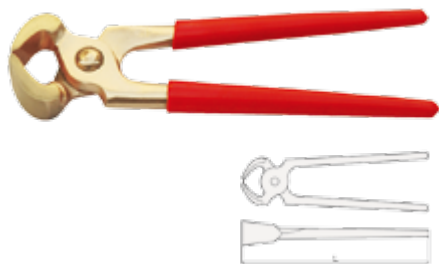

NS249 Клещи



Арт.	L (дюйм)	L (мм)	Бериллиевая бронза (г)	Алюминиевая бронза (г)
NS249-1002	8	200	325	300



NS251 Клещи переставные

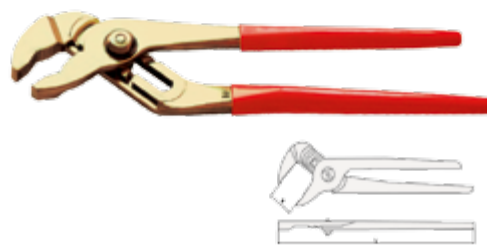

Арт.	L (дюйм)	L (мм)	K _{max} (мм)	Бериллиевая бронза (г)	Алюминиевая бронза (г)
NS251-1002	6	150	25	180	160
NS251-1004	10	250	45	425	370
NS251-1006	12	300	55	670	600
NS251-1008	14	350	55	850	770



NS249A Клещи

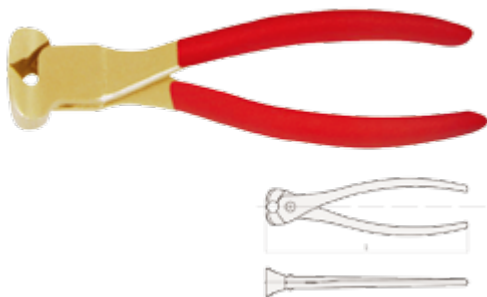

Арт.	L (дюйм)	L (мм)	Бериллиевая бронза (г)	Алюминиевая бронза (г)
NS249A-1002	7	175	250	225



NS252 Клещи переставные

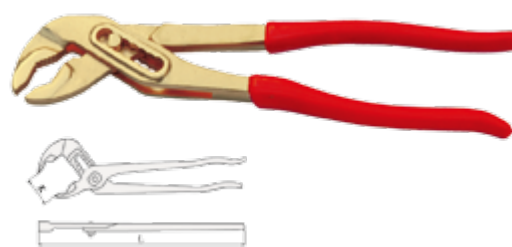

Арт.	L (дюйм)	L (мм)	K _{max} (мм)	Бериллиевая бронза (г)	Алюминиевая бронза (г)
NS252-1002	10	250	32	365	335



NS250 Тонкогубцы с параллельными губками

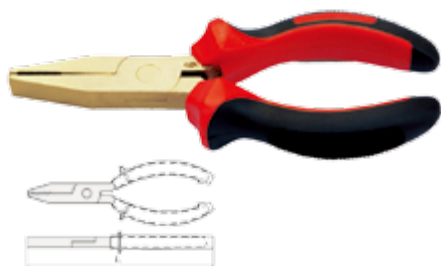

Арт.	L (дюйм)	L (мм)	Бериллиевая бронза (г)	Алюминиевая бронза (г)
NS250-1002	6	150	165	151
NS250-1004	8	200	281	257



NS252A Клещи переставные



Арт.	L (дюйм)	L (мм)	K _{max} (мм)	Бериллиевая бронза (г)	Алюминиевая бронза (г)
NS252A-1002	10	250	32	325	310
NS252A-1004	12	300	52	665	610

NS253 Тонкогубцы



Арт.	L (дюйм)	L (мм)	L ₁ (мм)	Бериллиевая бронза (г)	Алюминиевая бронза (г)
NS253-1002	6	150	54	190	170
NS253-1004	8	200	74	335	300

NS255A Тонкогубцы изогнутые

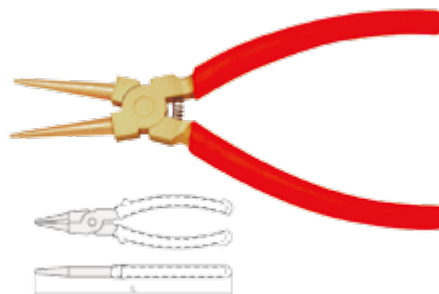

Арт.	L (дюйм)	L (мм)	Бериллиевая бронза (г)	Алюминиевая бронза (г)
NS255A-1002	6	150	190	170

NS254 Длинногубцы

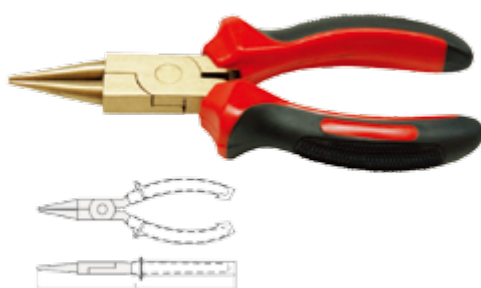

Арт.	L (дюйм)	L (мм)	L ₁ (мм)	Бериллиевая бронза (г)	Алюминиевая бронза (г)
NS254-1002	6	150	54	190	170
NS254-1004	8	200	74	335	300

NS256 Съёмник внутренних стопорных колец

Арт.	L (дюйм)	L (мм)	Бериллиевая бронза (г)	Алюминиевая бронза (г)
NS256-1002	8	200	290	265
NS256-1004	10	250	415	380

NS255 Круглогубцы

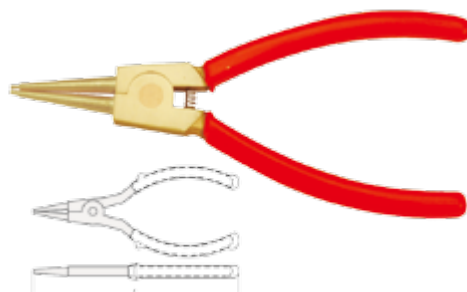
Арт.	L (дюйм)	L (мм)	Бериллиевая бронза (г)	Алюминиевая бронза (г)
NS255-1002	6	150	165	150

NS257 Съёмник внешних стопорных колец

Арт.	L (дюйм)	L (мм)	Бериллиевая бронза (г)	Алюминиевая бронза (г)
NS257-1002	8	200	290	265
NS257-1004	10	250	415	380



NS257A Болторез



Арт.	L (мм)	D (мм)	Бериллиевая бронза (г)	Алюминиевая бронза (г)
NS257A-1002	600	6	3350	3070
NS257A-1004	900	8	9250	8400



NS257C Съёмни изоляции

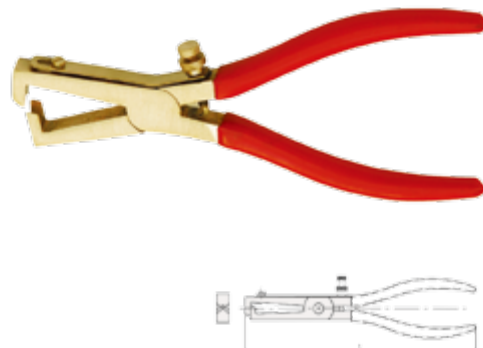

Арт.	L (мм)	Бериллиевая бронза (г)	Алюминиевая бронза (г)
NS257C-1002	170	225	205



NS257B Клещи обжимные для изолированных кабельных соединителей

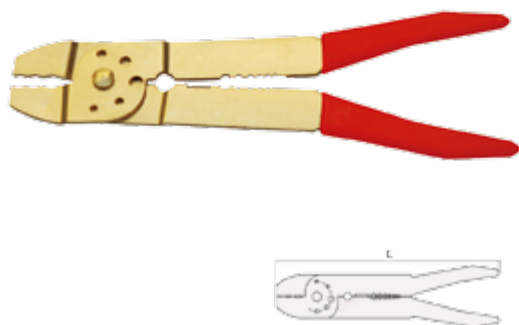

Арт.	L (дюйм)	L (мм)	Бериллиевая бронза (г)	Алюминиевая бронза (г)
NS257B-1002	8	200	225	205



NS257D Плоскогубцы с зажимом



Арт.	Размер (дюйм)	L (мм)	D (мм)	Бериллиевая бронза (г)	Алюминиевая бронза (г)
NS257D-1002	10	225	40	480	455

NS257E Съёмник изоляции



Арт.	L (дюйм)	L (мм)	Бериллиевая бронза (г)	Алюминиевая бронза (г)
NS257E-1002	6	160	125	110

NS258 Щипцы с точными краями

Арт.	L (мм)	Бериллиевая бронза (г)	Алюминиевая бронза (г)
NS258-1002	150	30	25
NS258-1004	200	50	40

NS257F Универсальные плоскогубцы

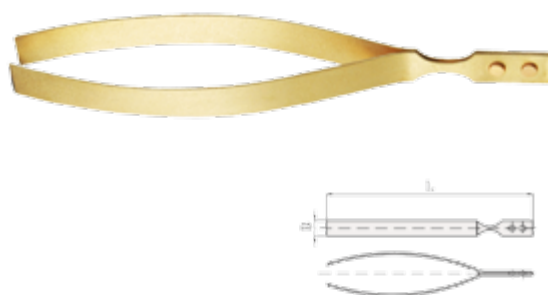
Арт.	L (дюйм)	L (мм)	Бериллиевая бронза (г)	Алюминиевая бронза (г)
NS257F-1002	7	180	220	200

NS258A Щипцы с плоским носом

Арт.	L (мм)	B (мм)	Бериллиевая бронза (г)	Алюминиевая бронза (г)
NS258A-1002	100	8	30	25
NS258A-1004	200	15	65	55



NS259 S-образная шлицевая отвертка



Арт.	L (мм)	H (мм)	K (мм)	Бериллиевая бронза (г)	Алюминиевая бронза (г)
NS259-1002	72	1.1	6	25	23
NS259-1004	125	1.2	8	55	50
NS259-1006	196	1.6	10	135	124



NS259A S-образная крестовая отвертка

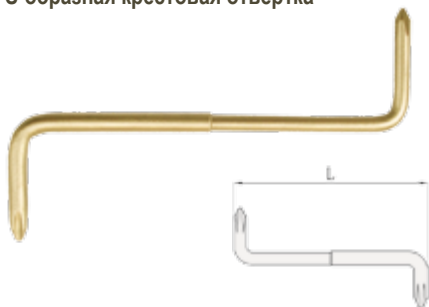

Арт.	L (мм)	Размер	Бериллиевая бронза (г)	Алюминиевая бронза (г)
NS259A-1002	120	1#*2#	50	45



NS262 Отвертка шлицевая с деревянной ручкой

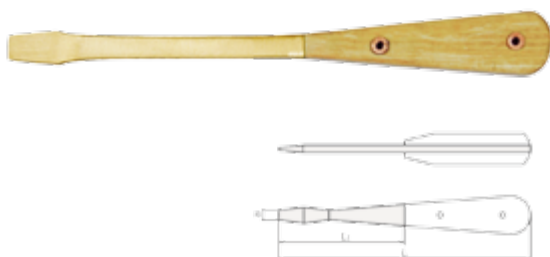

Арт.	L (мм)	L ₁ (мм)	B (мм)	Бериллиевая бронза (г)	Алюминиевая бронза (г)
NS262-1002	200	100	8	135	125
NS262-1004	250	110	8	220	204
NS262-1006	300	160	10	305	275
NS262-1008	500	350	11	505	461



NS260 Отвертка шлицевая



Арт.	L ₁ (дюйм)	L ₁ (мм)	L (мм)	H (мм)	B (мм)	Бериллиевая бронза (г)	Алюминиевая бронза (г)
NS260-1002	2	50	134	0.5	3	35	33
NS260-1004	2	50	134	1.0	4.5	43	40
NS260-1006	3	75	159	0.6	3	35	32
NS260-1008	3	75	159	0.8	4	45	42
NS260-1010	3	75	180	1.0	5	70	65
NS260-1012	4	100	184	0.8	4	45	42
NS260-1014	4	100	205	1.0	5	75	70
NS260-1016	4	100	215	1.1	6	85	80
NS260-1018	5	125	240	1.1	6	100	95
NS260-1020	6	150	265	1.1	6	110	105
NS260-1022	6	150	265	1.2	7	125	120
NS260-1024	6	150	277	1.2	8	140	135
NS260-1026	8	200	327	1.2	8	165	155
NS260-1028	10	250	377	1.6	9	185	175
NS260-1030	10	250	377	1.8	11	260	245
NS260-1032	12	300	427	1.6	10	245	230
NS260-1034	12	300	427	1.8	11	290	275
NS260-1036	14	350	477	1.8	11	320	300
NS260-1038	16	400	550	2.0	12	450	430



NS261 Отвертка крестовая

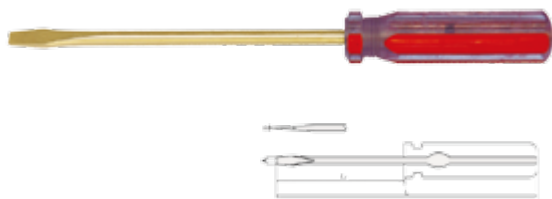

Арт.	L ₁ (дюйм)	Размер	L ₁ (мм)	L (мм)	Φ (мм)	Бериллиевая бронза (г)	Алюминиевая бронза (г)
NS261-1002	2	0	50	134	3	35	32
NS261-1004	3	1	75	159	4	70	63
NS261-1006	4	1	100	205	5	75	70
NS261-1008	5	2	125	240	6	100	95
NS261-1010	6	2	150	265	6	110	105
NS261-1012	8	3	200	327	8	165	155
NS261-1014	10	3	250	377	8	185	170
NS261-1016	12	4	300	427	9	245	230
NS261-1018	14	4	350	477	9	270	255
NS261-1020	16	4	400	550	9	295	280
NS261-1022	18	4	450	600	9	320	300

NS263 Отвертка шлицевая

Арт.	L ₁ (дюйм)	L ₁ (мм)	L (мм)	H (мм)	B (мм)	Бериллиевая бронза (г)	Алюминиевая бронза (г)
NS263-1002	2	50	108	0,5	3	35	32
NS263-1004	3	75	133	0,6	3	48	44
NS263-1006	3	75	153	0,8	4	50	45
NS263-1008	3	75	153	1,0	5	51	46
NS263-1010	4	100	178	0,8	4	60	55
NS263-1012	4	100	178	1,0	5	71	65
NS263-1014	4	100	193	1,1	6	77	70
NS263-1016	6	150	243	1,2	7	115	105
NS263-1018	8	200	305	1,2	8	197	180
NS263-1020	10	250	355	1,6	9	221	202
NS263-1022	12	300	420	1,6	10	304	278
NS263-1024	14	350	470	1,8	11	365	335

NS263A Отвертка шлицевая

Арт.	L ₁ (дюйм)	L ₁ (мм)	L (мм)	H (мм)	B (мм)	Бериллиевая бронза (г)	Алюминиевая бронза (г)
NS263A-1002	2	50	134	0,4	3	37	35
NS263A-1004	4	100	184	0,6	4	47	45
NS263A-1006	4	100	215	0,8	6	95	90
NS263A-1008	6	150	277	1,0	8	145	135
NS263A-1010	8	200	327	1,3	10	230	210

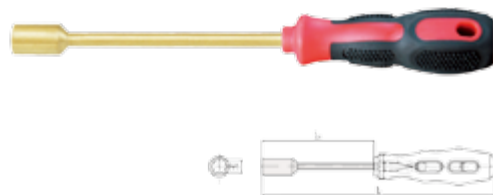
NS263B Отвертка под шестигранные гайки

Арт.	L ₁ (мм)	L (мм)	S (мм)	Бериллиевая бронза (г)	Алюминиевая бронза (г)
NS263B-1002	90	205	6	85	81
NS263B-1004	100	215	8	100	85
NS263B-1006	110	225	10	140	130
NS263B-1008	110	237	13	185	172
NS263B-1010	120	247	16	220	205
NS263B-1012	120	247	17	230	218

NS264A Отвертка типа Torx

Арт.	Размер	L ₁ (мм)	L (мм)	Бериллиевая бронза (г)	Алюминиевая бронза (г)
NS264A-1002	T10 × 75	75	180	70	63
NS264A-1004	T15 × 75	75	180	70	63
NS264A-1006	T20 × 100	100	215	100	95
NS264A-1008	T25 × 125	125	240	105	100
NS264A-1010	T30 × 150	150	265	110	100
NS264A-1012	T40 × 200	200	327	165	155
NS264A-1014	T45 × 250	250	377	185	175
NS264A-1016	T50 × 300	300	427	205	195
NS264A-1018	T55 × 350	350	477	245	225
NS264A-1020	T60 × 400	400	527	280	255

NS264 Отвертка крестовая PZ

Арт.	L ₁ (дюйм)	Размер	L ₁ (мм)	L (мм)	Бериллиевая бронза (г)	Алюминиевая бронза (г)
NS264-1002	2	0	50	134	35	33
NS264-1004	3	1	75	159	45	42
NS264-1006	4	2	100	220	85	80
NS264-1008	6	3	150	277	145	135
NS264-1010	8	4	200	327	230	210



NS264B Биты под отвертку



Арт.	Размер
NS264B-①	4,5 мм, 6,5 мм, 8 мм
NS264B-⊕	1#, 2#, 3#, 4#
NS264B-⊗	1#, 2#, 3#, 4#
NS264B-●	3 мм, 4 мм, 5 мм, 6 мм, 7 мм, 10 мм
NS264B-⊙	T10, T15, T20, T25, T27, T30, T40



NS264C Отвертка ударная

НОВАЯ ПРОДУКЦИЯ



Арт.	Размер	ШТ	Бериллиевая бронза (г)	Алюминиевая бронза (г)
NS264C-①	8 × 70	2	825	750
NS264C-⊕	PH 4 × 70	2		
NS264C-①	8 × 30	1		
NS264C-⊕	PH 4 × 30	1		



NS265 Отвертка шлицевая с деревянной ручкой



Арт.	L ₁ (дюйм)	L ₁ (мм)	L (мм)	H (мм)	B (мм)	Бериллиевая бронза (г)	Алюминиевая бронза (г)
NS265-1002	2	50	150	0,5	3	35	33
NS265-1004	2	50	150	1,0	4,5	43	40
NS265-1006	3	75	175	0,6	3	35	32
NS265-1008	3	75	175	0,8	4	45	42
NS265-1010	3	75	175	1,0	5	70	65
NS265-1012	4	100	200	0,8	4	45	42
NS265-1014	4	100	200	1,0	5	75	70
NS265-1016	4	100	200	1,1	6	85	80
NS265-1018	5	125	225	1,1	6	100	95
NS265-1020	6	150	250	1,1	6	110	105
NS265-1022	6	150	250	1,2	7	125	120
NS265-1024	6	150	250	1,2	8	140	135
NS265-1026	8	200	320	1,2	8	165	155
NS265-1028	10	250	370	1,6	9	185	175
NS265-1030	10	250	400	1,8	11	260	245
NS265-1032	12	300	450	1,6	10	245	230
NS265-1034	12	300	450	1,8	11	290	275
NS265-1036	14	350	500	1,8	11	320	300
NS265-1038	16	400	550	2,0	12	450	430



NS266 Отвертка крестовая с деревянной ручкой



Арт.	L ₁ (дюйм)	Размер	L ₁ (мм)	L (мм)	Ф (мм)	Бериллиевая бронза (г)	Алюминиевая бронза (г)
NS266-1002	2	0	50	150	3	35	32
NS266-1004	3	1	75	175	4	70	63
NS266-1006	4	1	100	200	5	75	70
NS266-1008	5	2	125	225	6	100	95
NS266-1010	6	2	150	250	6	110	105
NS266-1012	8	3	200	320	8	165	155
NS266-1014	10	3	250	370	8	185	170
NS266-1016	12	4	300	450	9	245	230
NS266-1018	14	4	350	500	9	270	255
NS266-1020	16	4	400	550	9	295	280
NS266-1022	18	4	450	600	9	320	300

NS267 Чертилка



Арт.	L (мм)	H (мм)	Ф (мм)	Бериллиевая бронза (г)	Алюминиевая бронза (г)
NS267-1002	400	40	12	502	445
NS267-1004	600	50	16	1152	1036

NS268 Маркировочный инструмент

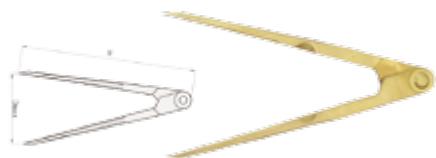

Арт.	L (мм)	H (мм)	Ф (мм)	Бериллиевая бронза (г)	Алюминиевая бронза (г)
NS268-1002	187	32	4	15	10
NS268-1004	252	42	4	20	15

NS269 Шило

Арт.	L ₁ (дюйм)	L ₁ (мм)	Ф (мм)	L (мм)	Бериллиевая бронза (г)	Алюминиевая бронза (г)
NS269-1002	4	100	3	184	50	45

NS269A Разделители

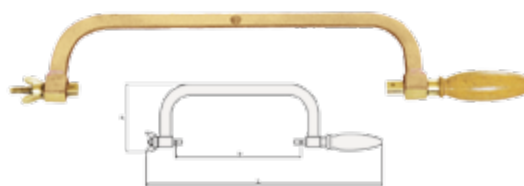
Арт.	D _{макс} (мм)	H (мм)	Бериллиевая бронза (г)	Алюминиевая бронза (г)
NS269A-1002	200	200	170	150
NS269A-1004	400	400	400	360

NS270 Ножовка по металлу

Арт.	L (мм)	D (мм)	H (мм)	Бериллиевая бронза (г)	Алюминиевая бронза (г)
NS270-1002	500	300	110	645	590

NS270A Ножовка по металлу

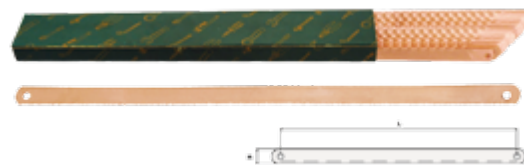

Арт.	L (мм)	D (мм)	H (мм)	Бериллиевая бронза (г)	Алюминиевая бронза (г)
NS270A-1002	470	300	90	720	650

NS271 Ножовочное полотно

Арт.	L (мм)	B (мм)	Бериллиевая бронза (г)
NS271-1002	300	12	32

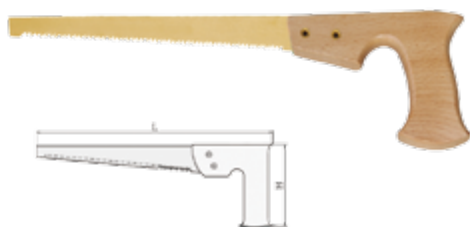

NS272 Ручная пила



Арт.	L (мм)	H (мм)	Бериллиевая бронза (г)	Алюминиевая бронза (г)
NS272-1002	370	114	125	265



NS273A Съёмник двухлапый



Арт.	L _{max} (мм)	Бериллиевая бронза (г)	Алюминиевая бронза (г)
NS273A-1002	100	1250	1100
NS273A-1004	150	2450	2200
NS273A-1006	200	5130	4640
NS273A-1008	350	9600	8800



NS272A Ручная пила

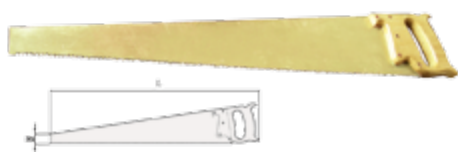

Арт.	L (мм)	H (мм)	Бериллиевая бронза (г)	Алюминиевая бронза (г)
NS272A-1002	700	35	555	520



NS273B Гидравлический съёмник



Арт.	Грузоподъемность Т	Ф (мм)	Бериллиевая бронза (г)	Алюминиевая бронза (г)
NS273B-5	5	200	8000	7500
NS273B-10	10	250	12000	11000
NS273B-20	20	350	20600	19000



NS273 Съёмник трехлапый

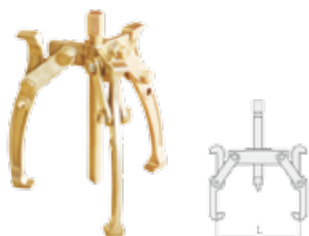

Арт.	L _{max} (мм)	Бериллиевая бронза (г)	Алюминиевая бронза (г)
NS273-1002	100	1350	1350
NS273-1004	150	2800	2800
NS273-1006	200	5720	5720
NS273-1008	350	10650	10650



NS274 Зажим

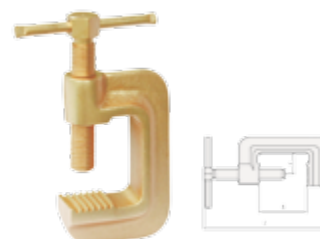

Арт.	L (мм)	K (мм)	B (мм)	Бериллиевая бронза (г)	Алюминиевая бронза (г)
NS274-1002	210	60	36	1200	1080
NS274-1004	250	80	36	1400	1270
NS274-1006	290	100	36	1610	1460
NS274-1008	340	150	50	2155	1970

NS274A Зажим

Арт.	L (мм)	K (мм)	B (мм)	Бериллиевая бронза (г)	Алюминиевая бронза (г)
NS274A-1002	76	19	19	200	180
NS274A-1004	290	115	75	5600	5000
NS274A-1006	370	165	90	11100	10000

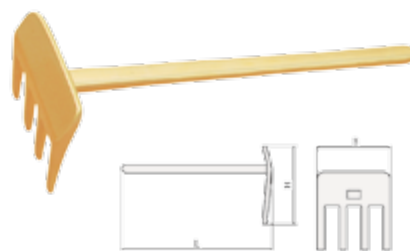
NS277 Грабли со скребком для удаления ржавчины

Арт.	L (мм)	H (мм)	B (мм)	Бериллиевая бронза (г)	Алюминиевая бронза (г)
NS277-1002	350	105	98	1050	950

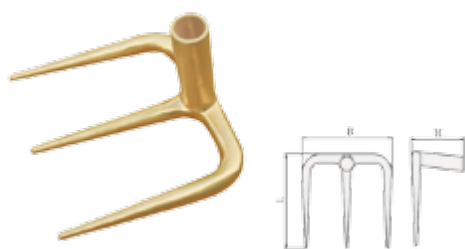
NS275 Вилы с тремя зубцами

Арт.	L (мм)	B (мм)	H (мм)	Бериллиевая бронза (г)	Алюминиевая бронза (г)
NS275-1002	185	200	125	1690	1540

NS278 Воронка для заливки масла

Арт.	Ф (мм)	H (мм)	ΔD (г)
NS278-1002	160	130	260
NS278-1004	160	150	280

NS276 Вилы с четырьмя зубцами

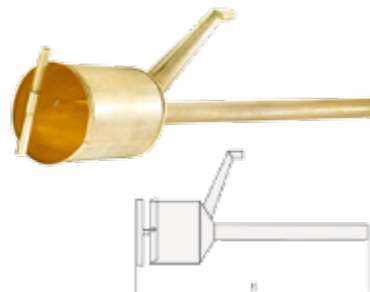

Арт.	L (мм)	B (мм)	Бериллиевая бронза (г)	Алюминиевая бронза (г)
NS276-1002	327	200	2150	1965

NS279 Переносной масляный насос

Арт.	Ф (мм)	H (мм)	ΔD (г)
NS279-1002	165	1100	2315

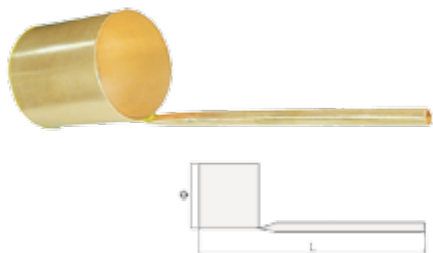

NS280 Масломерная линейка



Арт.	Ф (мм)	L (мм)	ΔTΔ (r)
NS280-1002	85	350	163



NS280C Масленка



Арт.	Размер (L)	H (мм)	ΔTΔ (r)
NS280C-1002	2	100	800



NS280A Канистра



Арт.	Размер (L)	H (мм)	ΔTΔ (r)
NS280A-1002	10	300	1680



NS280D Водоискатель



Арт.	Размер (мл)	ΔTΔ (r)
NS280D-1002	500	1200



NS280B Лейка



Арт.	Размер (L)	H (мм)	ΔTΔ (r)
NS280B-1002	10	325	1700



NS281 Ведро

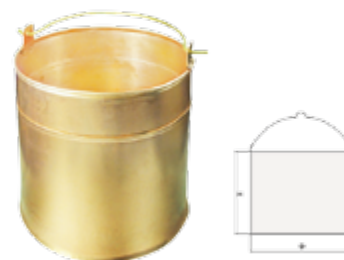

Арт.	Ф (мм)	H (мм)	ΔTΔ (r)
NS281-1002	270	248	1515

NS281A Ведро

Арт.	Размер (L)	Н (мм)	Φ _Т (r)
NS281A-1002	15	280	2000

NS282A Совок для мусора

Арт.	L (мм)	В (мм)	Н (мм)	Φ _Т (r)
NS282A-1002	150	130	20	130
NS282A-1004	200	200	50	335
NS282A-1006	270	250	50	635

NS281B Ведро



Арт.	Размер (L)	Н (мм)	Φ _Т (r)
NS281B-1002	10	250	1200
NS281B-1004	15	280	1550

NS283 Ковш, сахар

Арт.	L (мм)	Н (мм)	Φ ₁ (мм)	Φ ₂ (мм)	Φ _Т (r)
NS283-1002	350	90	160	135	580

NS282 Совок для мусора

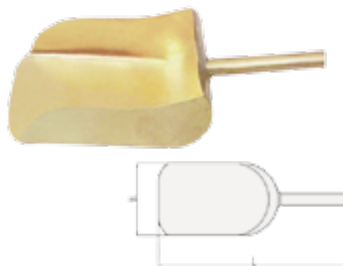

Арт.	L (мм)	В (мм)	Н (мм)	Φ _Т (r)
NS282-1002	150	130	20	130
NS282-1004	200	200	50	335
NS282-1006	270	250	50	635

NS283A Ковш, сахар

Арт.	В (мм)	L (мм)	Φ _Т (r)
NS283A-1002	75	200	200
NS283A-1004	140	360	645

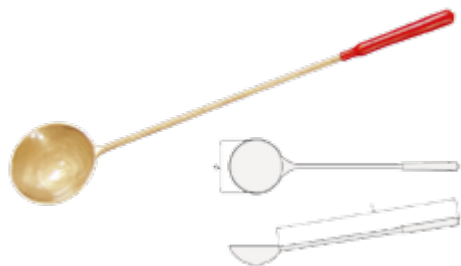

NS283B Черпак



Арт.	Ф (мм)	L (мм)	Бериллиевая бронза (г)	Алюминиевая бронза (г)
NS283B-1002	112	500	1220	1100



NS284 Щетка проволочная с плоской задней частью



Арт.	L x B (мм)	Ряды	H (мм)	Латунь (г)	Фосфор Медь (г)
NS284-1002	205 x 48	6 x 16	41	260	260



NS283C Шумовка



Арт.	Ф (мм)	H (мм)	ΔT (г)
NS283C-1002	300	600	1800



NS285 Щетка



Арт.	L x B (мм)	Ряды	H (мм)	Латунь (г)	Фосфор Медь (г)
NS285-1002	290 x 29	4 x 16	28	115	115



NS283D Чашка



Арт.	D (мм)	H (мм)	ΔT (г)
NS283D-1002	400	150	1250



NS285A Щетка



Арт.	L x B (мм)	Ряды	H (мм)	Латунь (г)	Фосфор Медь (г)
NS285A-1002	350 x 28	4 x 19	30	150	150

NS286 Щетка

Арт.	L × B (мм)	Ряды	H (мм)	Латунь (г)	Фосфор Медь (г)
NS286-1002	215 × 29	6 × 15	15	30	30

NS286C Щетка

Арт.	L (мм)	Ряды	H (мм)	Латунь (г)	Фосфор Медь (г)
NS286C-1002	310	6 × 25	55	550	550

NS286A Щетка с ручкой

Арт.	L (мм)	Ряды	H (мм)	Латунь (г)	Фосфор Медь (г)
NS286A-1002	255	4 × 16	30	180	180

NS286D Щетка

Арт.	L (мм)	Ряды	H (мм)	Латунь (г)	Фосфор Медь (г)
NS286D-1002	210	6 × 17	40	500	500

NS286B Щетка для чистки свечей зажигания



Арт.	L (мм)	Ряды	H (мм)	Латунь (г)	Фосфор Медь (г)
NS286B-1002	196	3 × 7	13	20	20

NS287 Щетка для труб

Арт.	Ф (мм)	L ₁ (мм)	L (мм)	Латунь (г)	Фосфор Медь (г)
NS287-1002	20	100	320	100	100

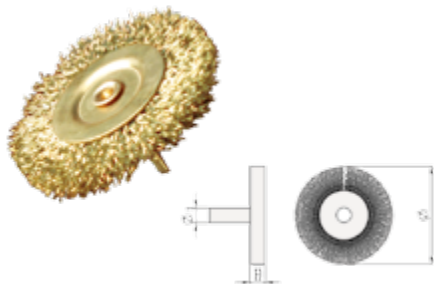

NS288 Щетка дисковая



Арт.	Ф (мм)	Н (мм)	Ф ₁ (мм)	Латунь (г)	Фосфор Медь (г)
NS288-1002	75	10	6	140	140



NS290 Щетка чашеобразная

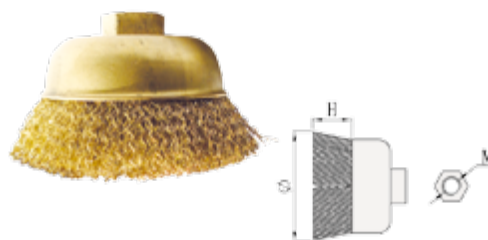

Арт.	Ф (мм)	Н (мм)	М (мм)	Латунь (г)	Фосфор Медь (г)
NS290-1002	100	30	14	480	480



NS289 Дисковая щетка, жгутовая проволока

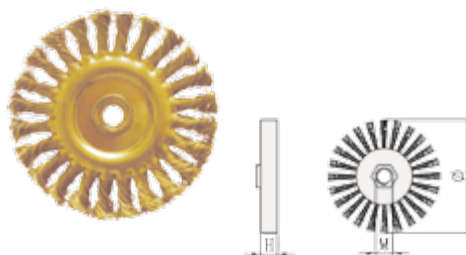

Арт.	Ф (мм)	Н (мм)	Ф ₁ (мм)	Латунь (г)	Фосфор Медь (г)
NS289-1002	125	15	14	440	440



NS290A Чашеобразная щетка, узловая проволока

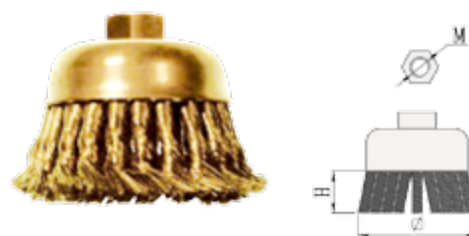

Арт.	Ф (мм)	Н (мм)	М (мм)	Латунь (г)	Фосфор Медь (г)
NS290A-1002	100	30	14	580	580



NS289A Дисковая щетка, гофрированная проволока

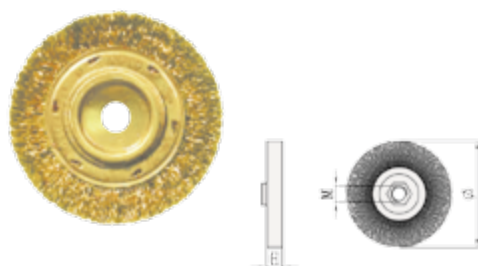

Арт.	Ф (мм)	Н (мм)	М (мм)	Латунь (г)	Фосфор Медь (г)
NS289A-1002	125	15	14	320	320



NS290B Щетка для зачистки концов

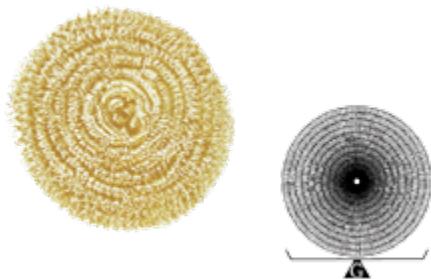

Арт.	Ф (мм)	Л (мм)	Ф ₁ (мм)	Латунь (г)	Фосфор Медь (г)
NS290B-1002	26	25	6	120	120

NS290C Щетка для шаров

Арт.	$\Delta \varnothing$ (r)
NS290C-1002	25

NS291 Мотыга

Арт.	В (мм)	Н (мм)	Бериллиевая бронза (r)	Алюминиевая бронза (r)
NS291-1002	130	130	1080	970
NS291-1004	200	200	1780	1600

NS293 Ручной переносной масляный насос

Арт.	L (мм)	Бериллиевая бронза (r)	Алюминиевая бронза (r)
NS293-1002	1350	6000	5700

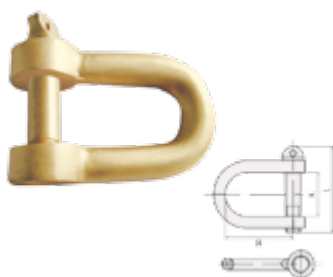
NS292 Скоба

Арт.	Размер	К (мм)	L (мм)	Н (мм)	Бериллиевая бронза (r)	Алюминиевая бронза (r)
NS292-1002	1/2	30	60	40	135	130
NS292-1004	3/4	37	99	78	915	830

NS294 Захват для бочек регулируемый

Арт.	Н (кг)	К (мм)	Бериллиевая бронза (r)	Алюминиевая бронза (r)
NS294-1002	700	1060	3300	3050



NS295 Винтовой зажим



Арт.	В (мм)	К _{макс} (мм)	Бериллиевая бронза (г)	Алюминиевая бронза (г)
NS295-1002	120	400	2395	2200



NS298 Гребенка



Арт.	В (мм)	Н (мм)	Л (мм)	Бериллиевая бронза (г)	Алюминиевая бронза (г)
NS298-1002	300	150	1130	1550	1400



NS296 Грабли



Арт.	Л (мм)	В (мм)	Н (мм)	Бериллиевая бронза (г)	Алюминиевая бронза (г)
NS296-1002	1270	350	100	2080	1935
NS296-1004	1275	450	120	2300	2135



NS299 Гребенка



Арт.	Л (мм)	В (мм)	Н (мм)	Бериллиевая бронза (г)	Алюминиевая бронза (г)
NS299-1002	780	160	80	670	600



NS297 Долото



Арт.	В (мм)	Л (мм)	Бериллиевая бронза (г)	Алюминиевая бронза (г)
NS297-1002	14	280	200	180
NS297-1004	18	320	270	250



NS300 Пожарный багор

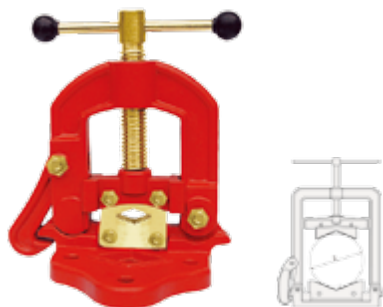

Арт.	Л (мм)	Л ₁ (мм)	Бериллиевая бронза (г)	Алюминиевая бронза (г)
NS300-1002	270	1215	1365	1300

NS301 Самозажимные трубные тиски

Арт.	D (мм)	Бериллиевая бронза (г)	Алюминиевая бронза (г)
NS301-1002	10-60	4870	4425
NS301-1004	10-90	10350	9420
NS301-1006	15-115	15300	13900
NS301-1008	30-220	30600	27800
NS301-1010	30-300	38000	35000

NS304 Трубогиб

Арт.	Размер (мм)	Бериллиевая бронза (г)	Алюминиевая бронза (г)
NS304-1002	6, 8, 10	460	420
NS304-1004	12	1650	1500
NS304-1006	14	2000	1800

NS302 Инструмент для регулировки/корректировки цепи

Арт.	S (мм)	Нагрузка Т	L (мм)	Бериллиевая бронза (г)	Алюминиевая бронза (г)
NS302-1002	6	1,12	73	225	200
NS302-1004	8	2	100	500	450
NS302-1006	10	3,15	137	1280	1150

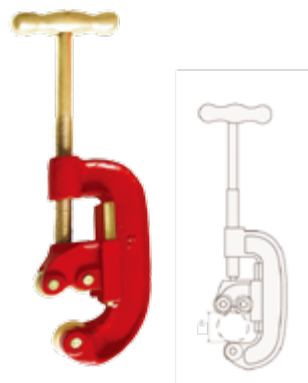
NS305 Труборез

Арт.	D (дюйм)	D (мм)	Бериллиевая бронза (г)	Алюминиевая бронза (г)
NS305-1002	3/8-2	10-50	2210	2010
NS305-1004	3/8-3	10-70	4070	3700

NS303 Страховочный ремень



Арт.	Размер	СД (г)
NS303-1002		1200
NS303-1004		1000

NS305A Труборез

Арт.	D (дюйм)	D (мм)	Бериллиевая бронза (г)	Алюминиевая бронза (г)
NS305A-1002	4-6	100-150	12250	11500
NS305A-1004	8-12	200-300	21000	19000

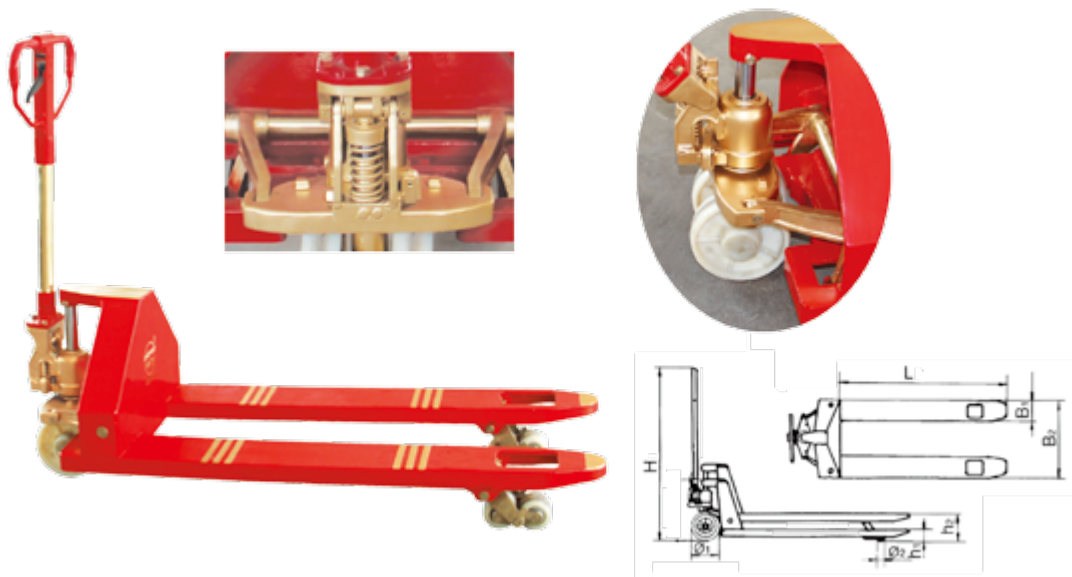

NS306 Гидравлическая рохля



Арт.	Нагрузка (кг)	L (мм)	H (мм)	B ₁ (мм)	B ₂ (мм)
NS306-1002	2000	1190	1240	160	545
	h ₁ (мм)	h ₂ (мм)	φ ₁ (дюйм)	φ ₂ (дюйм)	Вес (кг)
	90	190	7	3	132



NS307 Таль цепная



Размер: FBGCL

Арт.	Грузоподъемность (Т)	Подъем (м)	Ширина двутавровой балки (м)	ΔTΔ (кг)
NS307-1002	0,5	2,5	68-94	16,5
NS307-1004	1	2,5	68-100	20
NS307-1006	2	2,5	94-124	26
NS307-1008	3	3	116-140	27,5
NS307-1010	5	3	142-180	34
NS307-1012	10	3	142-180	68
NS307-1014	16	3	142-180	170



NS307B Таль цепная



Размер: FBGCL

Арт.	Грузоподъемность (Т)	Подъем (м)	Ширина двутавровой балки (м)	ΔTΔ (кг)
NS307B-1002	0,5	2,5	68-94	12,5
NS307B-1004	1	2,5	68-100	14,5
NS307B-1006	2	2,5	94-124	22,3
NS307B-1008	3	3	116-140	24
NS307B-1010	5	3	142-180	34
NS307B-1012	10	3	142-180	68
NS307B-1014	16	3	142-180	170
NS307B-1016	20	3	142-180	170

NS307C Цепная таль с тележкой

Арт.	Грузоподъемность (Т)	Ширина двугавровой балки (м)	ΔTΔ (кг)
NS307C-1002	0,5	68-94	21,5
NS307C-1004	1	68-100	27,5
NS307C-1006	2	94-124	40
NS307C-1008	3	116-140	42

NS307D Цепная таль с тележкой

Арт.	Грузоподъемность (Т)	Ширина двугавровой балки (м)	ΔTΔ (кг)
NS307D-1002	0,5	68-94	25
NS307D-1004	1	68-100	34,5
NS307D-1006	2	94-124	48
NS307D-1008	3	116-140	50

NS308 Цепная таль

Размер: FBHS

Арт.	Грузоподъемность (Т)	Подъем (м)	ΔTΔ (кг)
NS308-1002	0,5	2,5	10,2
NS308-1004	1	2,5	13,6
NS308-1006	2	2,5	22
NS308-1008	3	3	23,6
NS308-1010	5	3	36
NS308-1012	10	3	68,5
NS308-1014	16	3	187

NS308A Цепная таль

Размер: FBHSA

Арт.	Грузоподъемность (Т)	Подъем (м)	ΔTΔ (кг)
NS308A-1002	0,5	2,5	11,4
NS308A-1004	1	2,5	18,4
NS308A-1006	2	2,5	27,9
NS308A-1008	3	3	28,3
NS308A-1010	5	3	54



NS308B Таль с зубчатой рейкой



Арт.	Грузоподъемность (Т)	Подъем (м)	ΔT (кг)
NS308B-1002	0,75	1,5	7,7
NS308B-1004	1,5	1,5	11,8
NS308B-1006	3	1,5	21
NS308B-1008	6	1,5	32
NS308B-1010	9	1,5	47



NS309 Динамометрический ключ



Арт.	С (дюйм)	Усилие затяжки (Нм)	L (мм)	Бериллиевая бронза (г)	Алюминиевая бронза (г)
NS309-1002	3/8	100	310	600	540
NS309-1004	1/2	300	490	1340	1210
NS309-1006	3/4	500	560	2050	1930



NS309A Стопорный динамометрический ключ с индикатором

НОВАЯ ПРОДУКЦИЯ



Арт.	С (дюйм)	Усилие затяжки Нм	L (мм)	Бериллиевая бронза (г)	Алюминиевая бронза (г)
NS309A-1002	3/8	5-50	360	980	920
NS309A-1004	1/2	10-100	405	1100	1020
NS309A-1006	1/2	20-200	500	1320	1200
NS309A-1008	1/2	60-300	595	1500	1330
NS309A-1010	3/4	150-750	1040	5700	4930
NS309A-1012	1	200-1000	1253	10000	8500



NS308C Рычажная лебедка



Арт.	Размер (Т)	ΔT (кг)
NS308C-1002	1	3
NS308C-1004	2	4,5
NS308C-1006	3	6,3
NS308C-1008	4	7,8



NS309B Прямоугольная реверсивная трещотная головка

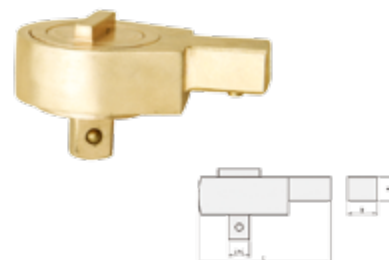

Арт.	H × B (мм)	С (дюйм)	L (мм)	Бериллиевая бронза (г)	Алюминиевая бронза (г)
NS309B-1002	9 × 12	3/8	50	165	150
NS309B-1004	14 × 18	1/2	78	445	400

NS310 Разгонщик фланцев

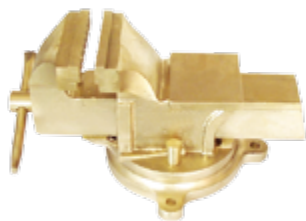

Арт.	Размер (мм)	D (мм)	Алюминиевая бронза (г)
NS310-1002	FZM16-24	7300	6600
NS310-1004	FZM27-36	9900	9000

NS311 Параллельные тиски

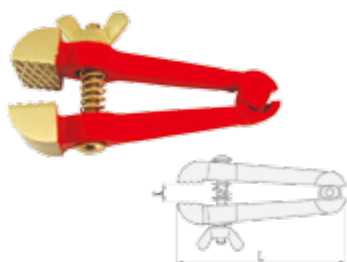
Арт.	B (мм)	K _{max} (мм)	Бериллиевая бронза (г)	Алюминиевая бронза (г)
NS311-1002	90	90	8150	7400
NS311-1004	125	125	19550	16800
NS311-1006	150	150	30000	26500
NS311-1008	170	170	30300	27400

NS311A Зажим

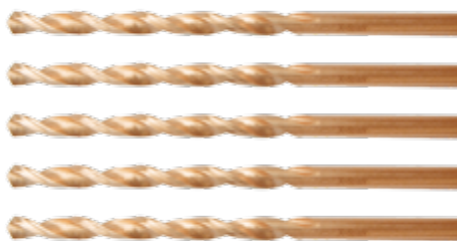
Арт.	K (мм)	L (мм)	Бериллиевая бронза (г)	Алюминиевая бронза (г)
NS311A-1002	50	165	915	830

NS312 Сверло

Арт.	Ф (мм)	L (мм)	Бериллиевая бронза (г)
NS312-1002	6	100	20
NS312-1004	7	120	30
NS312-1006	8	140	50
NS312-1008	9	160	75
NS312-1010	10	180	100
NS312-1012	11	200	120
NS312-1014	12	220	170
NS312-1016	13	240	220
NS312-1018	14	260	280
NS312-1020	15	280	360
NS312-1022	16	300	440
NS312-1024	17	300	500
NS312-1026	18	320	600
NS312-1028	19	320	700
NS312-1030	20	330	800

NS313 Устройство для отведения статического напряжения

Арт.	L (мм)	D (мм)	Алюминиевая бронза (г)
NS313-1002	1150	65	3700

Инструкция

Перед тем как начинать работу в огне- или взрывоопасной среде, следует включить рязрядник и коснуться верхней части шариковой головки. Если статическое напряжение человека превышает безопасный уровень, световой индикатор загорается красным светом, и сирена срабатывает автоматически. Затем следует коснуться шара и держаться за него непрерывно в течение 10–15 секунд. Теперь организм человека в безопасности.

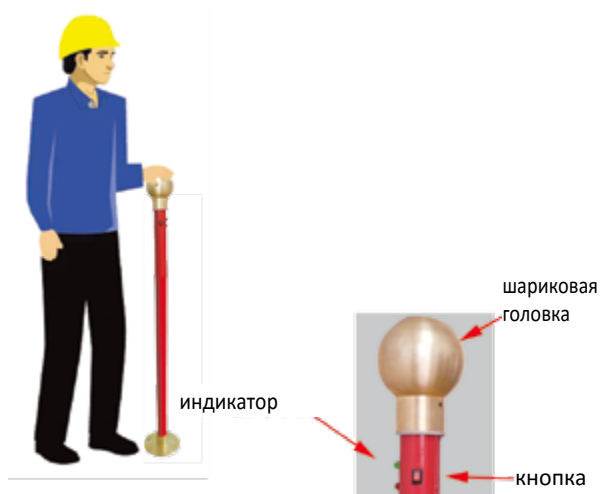

NS313A Устройство для отведения статического напряжения



Арт.	L (мм)	D (мм)	Алюминиевая бронза (г)
NS313A-1002	1150	90	3800



NS314 Домкрат



Арт.	Модель	Грузоподъемность (Т)	MIN.H (м)	Подъем (м)
NS314-1002	FBQL3.2	3,2	220	110
NS314-1004	FBQL 5	5	250	130
NS314-1006	FBQL10	10	280	150
NS314-1008	FBQL16	16	320	180

NS315 Инструмент для набивки сальников

Арт.	Бериллиевая бронза (г)	Алюминиевая бронза (г)
NS315-1002	900	800



NS316 Гидравлический домкрат

Гидравлический цилиндр

Арт.	Модель	Высота (мм)	Подъем (мм)	ΔP (г)
NS316-1002	ZBYG-10B	48	58	1600
NS316-1004	ZBYG-20B	56	67	2700
NS316-1006	ZBYG-30B	62	75	4600
NS316-1008	ZBYG-50B	72	88	7800

Насосы

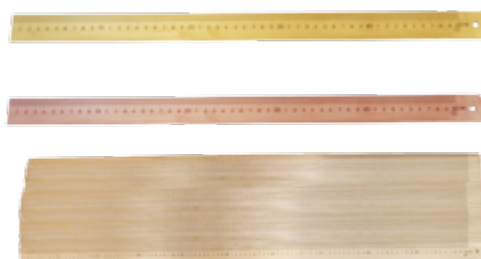
Арт.	Модель	Рабочее давление (МПа)	Емкость масляной системы (л)	ΔP (г)
NS316A-1002	ZBV-700C	70	350-600	110

NS317 Линейка

Арт.	Размер (мм)	Бериллиевая бронза (г)	Алюминиевая бронза (г)
NS317-1002	500	140	190
NS317-1004	1000	290	390



NS A Набор ключей гаечных рожковых двусторонних



Инструменты	Описание (мм)
NSA-9	8 × 10, 10 × 12, 12 × 14, 14 × 17, 17 × 19, 19 × 22, 22 × 24, 24 × 27, 30 × 32
NSA-10	8 × 10, 10 × 12, 12 × 14, 14 × 17, 17 × 19, 19 × 22, 22 × 24, 24 × 27, 27 × 30, 30 × 32
NSA-11	8 × 10, 9 × 11, 10 × 12, 12 × 14, 14 × 17, 17 × 19, 19 × 22, 22 × 24, 24 × 27, 27 × 30, 30 × 32
NSA-13	5.5 × 7, 6 × 7, 8 × 10, 9 × 11, 10 × 12, 12 × 14, 14 × 17, 17 × 19, 19 × 22, 22 × 24, 24 × 27, 27 × 30, 30 × 32



NS C Набор ключей гаечных накидных двусторонних



Инструменты	Описание (мм)
NSC-9	8 × 10, 10 × 12, 12 × 14, 14 × 17, 17 × 19, 19 × 22, 22 × 24, 24 × 27, 30 × 32
NSC-10	8 × 10, 10 × 12, 12 × 14, 14 × 17, 17 × 19, 19 × 22, 22 × 24, 24 × 27, 27 × 30, 30 × 32
NSC-11	8 × 10, 9 × 11, 10 × 12, 12 × 14, 14 × 17, 17 × 19, 19 × 22, 22 × 24, 24 × 27, 27 × 30, 30 × 32
NSC-13	5.5 × 7, 6 × 7, 8 × 10, 9 × 11, 10 × 12, 12 × 14, 14 × 17, 17 × 19, 19 × 22, 22 × 24, 24 × 27, 27 × 30, 30 × 32



NS B Набор ключей гаечных комбинированных



Инструменты	Описание (мм)
NSB-9	8, 10, 12, 14, 17, 19, 22, 24, 27
NSB-10	10, 12, 14, 17, 19, 22, 24, 27, 30, 32
NSB-11	8, 10, 12, 14, 17, 19, 22, 24, 27, 30, 32
NSB-13	8, 10, 12, 13, 14, 16, 17, 19, 22, 24, 27, 30, 32



NS D-15 Набор сверл, 15 шт.



Д × Ш × В: 400 × 290 × 70 мм

Инструменты	Описание (мм)
Сверло	6 × 100 мм, 7 × 120 мм, 8 × 140 мм
	9 × 160 мм, 10 × 180 мм, 11 × 200 мм
	12 × 220 мм, 13 × 240 мм, 14 × 260 мм
	15 × 280 мм, 16 × 300 мм, 17 × 300 мм
	18 × 320 мм, 19 × 320 мм
	20 × 330 мм

NS E-9 Набор инструментов, 9 шт.

Д × Ш × В: 400 × 290 × 90 мм

Инструменты	Описание
Ключ гаечный разводной	300 мм
Пассатижи	200 мм
Клещи переставные	250 мм
Отвертка плоская	150 мм, 200 мм
Отвертка крестовая	150 мм, 200 мм
Молоток с поперечным бойком	1 кг
Шпатель	50 мм × 200 мм

NS G-16 Набор инструментов, 16 шт.

Инструменты	Описание
Двухсторонний ключ	8 × 10, 10 × 12, 14 × 17, 19 × 22 мм
Ключ гаечный разводной	250 мм
Ключ трубный	350 мм
Клещи переставные	250 мм
Плоскогубцы разводные комбинированные	150 мм, 200 мм
Отвертка плоская	150 мм
Отвертка крестовая	150 мм
Молоток с гвоздодером	0,45 кг
Шпатель	25 × 200 мм
Стандартный нож	250 мм
Скребок для настила	45 × 300 мм
Щетка	4 × 16 мм

NS F-15 Набор инструментов, 15 шт.

Д × Ш × В: 400 × 290 × 90 мм

Инструменты	Описание
Ключ гаечный рожковый двусторонний	8 × 10, 10 × 12, 12 × 14, 14 × 17, 17 × 19, 19 × 22, 22 × 24, 24 × 27, 30 × 32
Ключ гаечный разводной	250 мм
Пассатижи	200 мм
Тонкогубцы	200 мм
Отвертка плоская	200 мм
Отвертка крестовая	200 мм
Молоток с круглым бойком	0,91 кг

NS H-17 Набор инструментов, 17 шт.

Инструменты	Описание
Ключ трубный	350 мм
Ключ гаечный разводной	200 мм, 300 мм
Ключ комбинированный	14, 17, 19, 22, 24, 27 мм
Пассатижи	200 мм
Тонкогубцы	200 мм
Плоскогубцы разводные комбинированные	200 мм
Слесарный пробиватель	Ф 18 × 160 мм
Плоское долото	Ф 18 × 160 мм
Отвертка плоская	150 мм
Отвертка крестовая	150 мм
Молоток с круглым бойком	0,91 кг



NS I-26 Набор инструментов, 26 шт.



Инструменты	Описание
Плоское долото	18 × 180 мм
Ключ гаечный разводной	150 мм
Пассатижи	200 мм
Плоскогубцы разводные комбинированные	200 мм
Тонкогубцы	150 мм
Отвертка крестовая	150 мм, 200 мм
Отвертка плоская	150 мм, 200 мм
Головка торцевая 1/2"	8, 10, 12, 14, 17 мм
Т-образная скользящая рукоятка	1/2" × 250 мм
Молоток проверочный	0,15 кг
Ключ комбинированный	8, 10, 12, 14, 17 мм
Шестигранный ключ	4, 5, 6, 8, 10 мм



NS K-28 Набор инструментов, 28 шт.



Инструменты	Описание
Кувалда	1,8 кг
Молоток с круглым бойком	0,91 кг
Молоток с гвоздодером	0,45 кг
Ключ трубный	300 мм, 450 мм
Ключ гаечный разводной	200 мм, 300 мм
Ключ комбинированный	8, 10, 12, 14, 17, 19, 22, 24, 27, 30, 32 мм
Пассатижи	200 мм
Тонкогубцы	200 мм
Плоскогубцы разводные комбинированные	200 мм
Лом с отогнутым концом	Ф 25 × 300 мм
Долото плоское	Ф 25 × 300 мм
Отвертка плоская	100 мм, 200 мм
Отвертка крестовая	100 мм, 200 мм
Маховик вентиля	400 мм



NS J-26 Набор инструментов, 26 шт.



Д × Ш × В: 650 × 400 × 140 мм

Инструменты	Описание
Ключ трубный	450 мм, 250 мм
Ключ гаечный разводной	375 мм, 300 мм, 200 мм, 150 мм
Молоток с круглым бойком	0,91 кг
Пассатижи	200 мм
Тонкогубцы	200 мм
Отвертка плоская	400 мм, 200 мм
Отвертка крестовая	400 мм, 200 мм
Маховик вентиля	500 мм
Ключ гаечный накидной двухсторонний	30 × 27, 27 × 24, 24 × 22, 22 × 19, 19 × 17, 17 × 14 мм
Ключ гаечный рожковый двухсторонний	30 × 32, 27 × 30, 24 × 27, 22 × 24, 19 × 22, 17 × 19 мм



NS N-56 Набор инструментов, 56 шт.



Д × Ш × В: 650 × 450 × 150 мм

Инструменты	Описание
Ключ гаечный рожковый двухсторонний	5,5 × 7, 6 × 7, 8 × 10, 9 × 11, 10 × 12, 12 × 14, 14 × 17, 17 × 19, 19 × 22, 22 × 24, 24 × 27, 27 × 30, 30 × 32 мм
Ключ шестигранный	2, 3, 4, 5, 6, 7, 8, 10 мм
Отвертка плоская	50, 75, 100, 150 мм
Отвертка крестовая	50, 75, 100, 150 мм
Ключ гаечный разводной	250 мм
Щипцы с точными краями	150 мм
Пассатижи	150 мм
Тонкогубцы	150 мм
Клещи с вогнутым соединением	250 мм
Динамометрический ключ	1/4", 3/8"
Головка 1/4"	4, 5, 6, 7, 8, 9, 10, 11 мм
Головка 3/8"	10, 11, 12, 13, 14, 17, 19 мм
Ручка для отвертки	1/4"
Ключ-трещотка с храповиком	3/8"
Прямой соединитель	3/8"
Удлинитель отвертки	3/8" × 75 мм
Свеча зажигания	

NS L-36 Набор инструментов, 36 шт

Д × Ш × В: 650 × 450 × 140 мм

Инструменты	Описание
Кувалда	1,8 кг
Молоток с круглым бойком	0,91 кг
Ключ трубный	450 мм
Ключ гаечный разводной	150 мм, 200 мм
Ключ гаечный комбинированный	10 мм, 8 мм
Пассатижи	200 мм, 150 мм
Тонкогубцы	150 мм
Плоскогубцы разводные комбинированные	200 мм
Круглогубцы	150 мм
Тонкогубцы с параллельными губками	150 мм
Бокорезы	150 мм
Отвертка плоская	75, 100, 150, 200 мм
Отвертка крестовая	75, 100, 150, 200 мм
Отвертка двухсторонняя	6 × 72, 8 × 125, 10 × 196 мм
Долото восьмиугольное	16 × 160 мм
Отрезные ножницы	150 мм
Стандартный нож	250 мм
Шпатель	50 × 200 мм
Щипцы с точными краями	200 мм
Пруток	19 × 500 мм
Маркировочный инструмент	250 мм
Загнутый лом	400 мм
Ножовка по металлу	500 мм
Ножовочное полотно	300 мм
Щетка проволочная с плоской задней частью	6 × 16 мм

NS M-40 Набор инструментов, 40 шт.

Д × Ш × В: 570 × 370 × 210 мм

Инструменты	Описание
Кувалда	1 кг
Молоток с гвоздодером	0,23 кг
Молоток с круглым бойком	0,45 кг
Ключ трубный	200 мм
Ключ гаечный разводной	150 мм, 250 мм
Пассатижи	150 мм
Тонкогубцы	150 мм
Тонкогубцы с параллельными губками	150 мм
Бокорезы	150 мм
Плоскогубцы разводные комбинированные	150 мм
Клещи	200 мм
Отрезные ножницы	150 мм
Отвертка плоская	75, 100, 150 мм
Отвертка крестовая	75, 100, 150 мм
Отвертка двухсторонняя	6 × 72, 8 × 125, 10 × 196 мм
Шестигранный ключ	3, 4, 5, 6, 7, 8 мм
Долото шестиугольное	16 × 160 мм
Загнутый лом	250 мм
Стандартный нож	250 мм
Шпатель	25 × 200 мм
Щипцы с точными краями	150 мм
Треугольный напильник	200 мм
Слуховая игла	6 × 250 мм
Маркировочный инструмент	250 мм
Ножовочная пила	370 мм
Ножовка по металлу	500 мм
Ножовочное полотно	300 мм
Щетка	6 × 16 мм



NS O-50 Набор инструментов, 50 шт.



Инструменты	Описание
Кувалда	1,8 кг
Молоток с круглым бойком	0,91 кг
Молоток с гвоздодером	0,45 кг
Ключ трубный	300 мм, 450 мм
Ключ гаечный разводной	200 мм, 300 мм
Ключ гаечный комбинированный	8, 10, 12, 14, 17, 19, 22, 24, 27, 30, 32 мм
Пассатижи	200 мм
Тонкогубцы	200 мм
Плоскогубцы разводные комбинированные	200 мм
Лом с отогнутым концом	Ф 25 × 300 мм
Плоское долото	Ф 25 × 300 мм
Слесарный пробиватель	Ф 20 × 300 мм
Отвертка плоская	100 мм, 200 мм
Отвертка крестовая	100 мм, 200 мм
Ручьятка вентиля	400 мм
Стандартный нож	250 мм
Ножовка по металлу	500 мм
Ножовочное полотно	300 мм
Головка 1/2"	10, 11, 12, 14, 17, 19, 22, 24, 27, 30, 32 мм
Ключ-трещотка с храповиком	1/2 × 245 мм
Удлинитель отвертки	125 мм, 250 мм
Ручьятка регулятора скорости	400 мм
Т-образная скользящая ручьятка	250 мм
Универсальный соединитель	1/2"
Шпатель	25 × 200 мм



NS P-62 Набор инструментов, 62 шт.



Инструменты	Описание
Ключ гаечный разводной	200, 250, 300 мм
Ключ гаечный комбинированный	8, 10, 12, 14, 17, 19, 22, 24, 27 мм
Ключ гаечный комбинированный	3/8", 1/2", 9/16", 5/8", 11/16", 3/4", 13/16", 7/8", 1"
Ключ трубный	200 мм, 350 мм
Клещи с вогнутым соединением	250 мм
Плоскогубцы разводные комбинированные	150 мм, 200 мм
Пассатижи	200 мм
Тонкогубцы	150 мм
Отвертка плоская	75, 100, 150, 200 мм
Отвертка крестовая	75, 100, 150, 200 мм
Загнутый лом	400 мм
Лом с отогнутым концом	Ф 19 × 500 мм
Стандартный нож	250 мм
Шпатель	40 × 200, 50 × 200, 100 × 200 мм
Скребок для настила	350 мм
Ключ для заворачивания пробок	385 мм
Плоское долото	16 × 160 мм, 18 × 200 мм
Молоток с поперечным бойком	0,5 кг, 1 кг
Молоток с гвоздодером	0,45 кг
Головка 1/2"	8, 10, 13, 14, 16, 17, 19, 21, 22, 26 мм
Удлинитель отвертки	200 мм
Ключ-трещотка с храповиком	245 мм
Ручьятка на петлях	250 мм

NS Q-100 Набор инструментов, 100 шт.

Д × Ш × В: 625 × 375 × 745 мм

Инструменты	Описание
Молоток с круглым бойком	0,23 кг, 0,45 кг
Молоток с гвоздодером	0,23 кг
Ключ гаечный разводной	150 мм, 200 мм, 250 мм
Ключ гаечный комбинированный	8, 10, 12, 14, 17, 19, 22, 24, 27, 30, 32 мм
Пассатижи	200 мм
Тонкогубцы	150 мм
Плоскогубцы разводные комбинированные	150 мм
Тонкогубцы с параллельными губками	150 мм
Клещи	200 мм
Круглогубцы	150 мм
Бокорезы	200 мм
Щипцы с точными краями	150 мм
Долото плоское шестиугольное	14 × 160, 16 × 160, 18 × 160 мм
Керн	Ф 16 × 100, Ф 18 × 200, Ф 20 × 300 мм
Слесарный пробиватель	Ф 18 × 160 мм, Ф 18 × 250 мм, Ф 20 × 300 мм
Отвертка плоская	5 × 75, 6 × 100, 7 × 150, 8 × 200, 9 × 300, 10 × 350 мм
Отвертка крестовая	5 × 75, 6 × 15, 8 × 250, 9 × 300 мм
Стандартный нож	250 мм
Ножовка по металлу	500 мм
Ножовочное полотно	300 мм
Ножовочная пила	370 мм
Плоский скребок	35 × 350 мм
Напильник полукруглый с рукояткой	200 мм
Напильник плоский с рукояткой	200 мм
Напильник квадратный с рукояткой	200 мм
Напильник треугольный с рукояткой	200 мм
Головка 1/4" × 3/8"	Набор, 20 шт.
Головка 3/4" × 1"	Набор, 26 шт.
Фонарь	2"



NS R-120 Набор инструментов, 120 шт.

Д × Ш × В: 625 × 375 × 745 мм

Инструменты	Описание
Ключ гаечный комбинированный	8, 10, 12, 13, 14, 16, 17, 19, 22, 24, 27, 30, 32 мм
Маховик вентиля	400 мм
Кувалда	1 кг, 1,8 кг
Молоток с гвоздодером	0,45 кг
Молоток с круглым бойком	0,45 кг
Ключ трубный	150, 200, 250, 300, 350 мм
Ключ гаечный разводной	150, 200, 250, 300 мм
Пассатижи	150 мм, 200 мм
Тонкогубцы	150 мм, 200 мм
Тонкогубцы с параллельными губками	150 мм, 200 мм
Бокорезы	150 мм, 200 мм
Плоскогубцы разводные комбинированные	150 мм, 200 мм
Клещи	200 мм
Отрезные ножницы	150 мм
Клещи с вогнутым соединением	250 мм
Отвертка плоская	75, 100, 150, 200 мм
Отвертка крестовая	75, 100, 150, 200 мм
Отвертка двухсторонняя	6 × 72, 8 × 125, 10 × 196 мм
Шестигранный ключ	3, 4, 5, 6, 7, 8, 10 мм
Долото шестиугольное	16 × 160 мм
Загнутый лом	250 мм
Ключ для заворачивания пробок	350 мм
Стандартный нож	250 мм
Шпатель	25 × 200 мм
Щипцы с точными краями	150 мм
Треугольный напильник	200 мм
Слуховая игла	6 × 250 мм
Маркировочный инструмент	250 мм
Ножовочная пила	370 мм
Ножовка по металлу	500 мм
Ножовочное полотно	300 мм
Щетка	6 × 16 мм
Головка торцевая 1/2"	Набор, 28 шт.
Головка торцевая 3/4"	Набор, 21 шт.

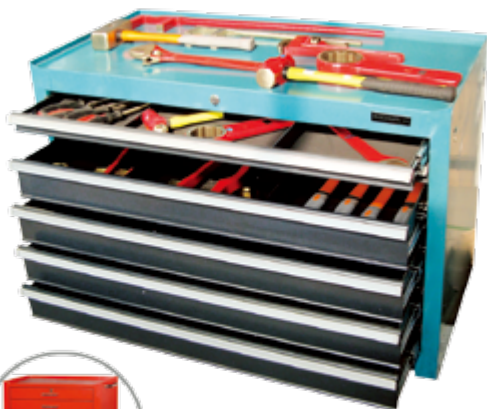

NS S-176 Набор инструментов, 176 шт.



Д × Ш × В: 1000 × 500 × 665 мм

Инструменты	Описание	Кол-во
Ключ гаечный комбинированный	6, 8, 10, 12, 13, 14, 15, 16, 17, 19, 22, 24, 27, 30, 32 мм	2
Ключ гаечный рожковый односторонний	41, 42, 44, 46, 48, 50, 55, 60 мм	2
Ключ гаечный рожковый двусторонний	8 × 10 мм, 9 × 11 мм, 12 × 14, 13 × 16, 16 × 18, 17 × 19, 20 × 22, 21 × 23, 24 × 27, 30 × 32 мм	2
Ключ с головкой L-образной формы	8, 10, 12, 13, 14, 15, 16, 17, 19, 22, 24, 27, 30, 32 мм	2
Ключ шестигранный	8, 10, 12, 13, 14, 17, 19, 22 мм	2
Ключ гаечный разводной	200 мм, 300 мм	2
Отвертка плоская	100, 150, 200 мм	2
Отвертка крестовая	100, 150, 200 мм	2
Пассатижи	200 мм	2
Клещи с вогнутым соединением	250 мм	2
Ключ ударный накидной	22, 24, 27, 30, 32, 34, 36, 38, 41, 46, 50, 55, 60, 65, 70 мм	2
Долото шестигульное	14 × 160 мм	3
Слесарный пробиватель	14 × 150 мм	3
Щетка проволочная с плоской задней частью	205 × 48 мм	3
Щетка	290 × 29 мм	3
Кувалда	1, 1.8, 2.7, 4.5 кг	1



NS S-A Набор шестигранных ключей

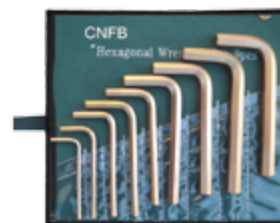

Инструменты	Описание
Набор 9	1,5, 2, 2.5, 3, 4, 5, 6, 8, 10 мм
Набор 11	2, 3, 4, 5, 6, 7, 8, 9, 10, 11, 12 мм
Набор 13	2, 3, 4, 5, 6, 7, 8, 9, 10, 11, 12, 13, 14 мм



NS T-6 Набор инструментов, 6 шт.



Инструменты	Описание
Отвертка плоская	5/16" × 3"
Отвертка крестовая	#2 × 4"
Ключ гаечный разводной	8"
Инструмент для открывания ящиков	230 мм
Клещи переставные	10"
Плоскогубцы разводные комбинированные	6"



NS V-6 Набор инструментов, 6 шт.



Инструменты	Описание
Отвертка плоская	5/16" × 3", 7/16" × 6", 25/64" × 8"
Отвертка крестовая	#1 × 3", #2 × 4", #3 × 6"

NS U-10 Набор инструментов, 10 шт.

Инструменты	Описание
Отвертка плоская	5/16" × 3"
Отвертка крестовая	#2 × 4"
Ключ гаечный разводной	6", 10"
Молоток с гвоздодером	0,45 кг
Клещи переставные	10"
Шпатель	1 1/4" × 3 9/16"
Стандартный нож	3 1/8"
Плоскогубцы разводные комбинированные	6"
Ключ трубный американского типа	10"

NS X-16 Набор инструментов, 16 шт.

Инструменты	Описание
Отвертка плоская	5/16" × 3"
Отвертка крестовая	#3 × 6"
Ключ гаечный разводной	8", 12"
Молоток с гвоздодером	0,45 кг
Инструмент для открывания ящиков	230 мм
Клещи переставные	12"
Шпатель	1 1/4" × 3 9/16"
Стандартный нож	5 3/4"
Тонкогубцы	7"
Плоскогубцы разводные комбинированные	8"
Скребок для камеры напыления	3"
Скребок для настила	380 мм
Ключ трубный американского типа	14"
Ключ для заворачивания пробок	300 мм
Ножницы жестяные	12"

NS W-21 Набор инструментов, 21 шт.

Инструменты	Описание
Головка	
Рукоятка на петлях	
Ключ-трещотка с храповиком	
Удлинитель отвертки	
Монтировка	

NS Y-34 Набор инструментов, 34 шт.

Инструменты	Описание
Ключ гаечный рожковый двухсторонний	6 × 7, 8 × 9, 9 × 11, 10 × 12, 11 × 13, 14 × 15, 16 × 18, 17 × 19, 20 × 22, 21 × 23, 24 × 26, 27 × 30, 32 × 36 мм
Ключ шестигранный	1/16", 3/32"; 2, 3, 4, 5, 6, 8, 10 мм
Отвертка плоская	8 × 150, 4,5 × 50, 3,5 × 50, 2,8 × 50
Отвертка крестовая	3 × 75, 4 × 100, 6 × 150 мм
Щипцы с точными краями	150 мм
Клещи переставные	250 мм
Ключ гаечный разводной	250 мм
Бокорезы	6"
Клещи переставные	6"



NS Z-85 Набор инструментов, 65 шт.



Инструменты	Описание
Щипцы с точными краями	200 мм
Маркировочный инструмент	200 мм
Нож стандартный	250 мм
Ножницы	225 мм
Ножовка по металлу	500 мм
Ножовочное полотно	300 мм
Шпатель	40 × 200
Отвертка плоская	3 × 50, 4,5 × 150, 6 × 100, 8 × 150, 10 × 300 мм
Отвертка крестовая двухсторонняя	6 × 150, 6 × 130, 10 × 140 мм
Отвертка крестовая	#1 × 75, #2 × 125, #3 × 200, #4 × 300
Плоскогубцы разводные комбинированные	200 мм
Тонкогубцы с параллельными губками	150 мм
Тонкогубцы	150 мм
Бокорезы	150 мм
Бокорезы для зачистки проводов	170 мм
Круглогубцы	150 мм
Пассатижи	200 мм
Ключ гаечный разводной	150 мм, 250 мм
Ключ трубный американского типа	350 мм
Молоток с круглым бойком	0,45 кг
Молоток с заостренным бойком	4р
Пневматическое долото	16 × 160, 25 × 230
Пруток	16 × 455
Загнутый лом	455 мм
Ключ-трещотка с храповиком	1/2" × 245
Т-образная скользящая рукоятка	1/2"
Удлинитель отвертки	1/2" × 100, 1/2" × 250
Универсальный соединитель	1/2"
	10, 11, 12, 13, 14, 15, 17, 19, 22, 24, 27, 30 мм
Головка	7/16", 1/2", 9/16", 5/8", 11/16", 3/4", 13/16", 7/8", 15/16", 1", 1 1/16", 1 1/8"
	1,5, 2, 2,5, 3, 4, 5, 6, 8, 10 мм
Ключ шестигранный	1/16", 5/64", 3/32", 1/8", 5/32", 3/16", 7/32", 1/4", 5/16", 3/8", 7/16"



NS AA01-36 Набор инструментов, 36 шт.



Инструменты	Описание
Щипцы	200 мм
Прямые и с прямым углом	187 мм
Нож	185 мм
Ножницы	225 мм
Ножовка по металлу	500 мм
Ножовочное полотно	300 мм
Шпатель/скребок	40 × 200 мм
Щетка проволочная	4 × 19 мм
Отвертка плоская	3 × 50, 4,5 × 150, 6 × 100, 8 × 150, 10 × 300, мм
Отвертка двусторонняя	6 × 150, 6 × 130, 10 × 140, мм
Отвертка крестовая	№. 1 × 75, №. 2 × 125, №. 3 × 200, №. 4 × 300 мм
Клещи переставные	200 мм
Тонкогубцы с параллельными губками	150 мм
Тонкогубцы	150 мм
Бокорезы	150 мм
Инструмент для резки проволоки	170 мм
Круглогубцы	150 мм
Плоскогубцы комбинированные	200 мм
Ключ гаечный разводной	18 × 150, 30 × 250, мм
Ключ трубный разводной	50 мм × 350 мм
Молоток с круглым бойком	0,68 кг
Молоток с заостренным бойком	1,8 кг
Зубило слесарное	16 × 160, 25 × 230, мм
Монтировка	16 мм × 455 мм
Выгнутый пруток (монтажный лом)	455 мм

NS AA02-85 Набор инструментов, 85 шт.

Инструменты	Описание
Щипцы	200 мм
Прямые и с прямым углом	187 мм
Нож	185 мм
Ножницы	225 мм
Ножовка по металлу	500 мм
Ножовочное полотно	300 мм
Шпатель/скребок	40 × 200 мм
Щетка проволочная	4 × 19 мм
Отвертка плоская	3 × 50, 4,5 × 150, 6 × 100, 8 × 150, 10 × 300 мм
Отвертка двухсторонняя	6 × 150, 6 × 130, 10 × 140 мм
Отвертка крестовая	No. 1 × 75, No. 2 × 125, No. 3 × 200, No. 4 × 300 мм
Клещи переставные	200 мм
Тонкогубцы с параллельными губками	150 мм
Тонкогубцы с удлиненными полукруглыми губками	150 мм
Бокорезы	150 мм
Инструмент для резки проволоки	170 мм
Круглогубцы	150 мм
Плоскогубцы комбинированные	200 мм
Ключ гаечный разводной	18 × 150, 30 × 250 мм
Ключ трубный разводной	50 × 350 мм
Молоток с круглым бойком	0,68 кг
Молоток с заостренным бойком	1,8 кг
Зубило слесарное	16 × 160, 25 × 230, мм
Монтировка	16 × 455 мм
Выгнутый пруток (монтажный лом)	455 мм
Трещотка	Квадратная головка 1/2"
Монтировка	Квадратная головка 1/2"
Удлинитель	1/2" Sq × 100 мм, 1/2" Sq × 250 мм
Универсальный соединитель	Квадратная головка 1/2"
Головка 1/2"	10, 11, 12, 13, 14, 15, 17, 19, 22, 24, 27, 30 мм
Головка 1/2"	7/16", 1/2", 9/16", 5/8", 11/16", 3/4", 13/16", 7/8", 15/16", 1", 1 1/16", 1 1/8"
Ключ шестигранный	1,5, 2, 2,5, 3, 4, 5, 6, 8, 10 мм 1/16", 5/64", 3/32", 1/8", 5/32", 3/16", 7/32", 1/4", 5/16", 3/8", 7/16"
Ключ гаечный двухсторонний	7/16 × 1/2", 1/2 × 11/16", 9/16 × 5/8", 3/4 × 13/16", 7/8 × 15/16", 1 × 1 1/8", 1 1/16 × 1 1/4"
Ключ гаечный двухсторонний	10 × 11, 12 × 13, 14 × 15, 16 × 17, 18 × 19, 20 × 22 мм
Клещи переставные	250 мм
Щуп разводочный	1030 мм

NS AA03-100 Набор инструментов, 100 шт.

Инструменты	Описание
Щипцы	200 мм
Прямые и с прямым углом	187 мм
Нож	185 мм
Ножницы	225 мм
Ножовка по металлу	500 мм
Ножовочное полотно	300 мм
Шпатель/скребок	40 × 200 мм
Щетка проволочная	4 × 19 мм
Отвертка плоская	3 × 50, 4,5 × 150, 6 × 100, 8 × 150, 10 × 300 мм
Отвертка двухсторонняя	6 × 150, 6 × 130, 10 × 140 мм
Отвертка крестовая	No. 1 × 75, No. 2 × 125, No. 3 × 200, No. 4 × 300 мм
Клещи переставные	200 мм
Тонкогубцы с параллельными губками	150 мм
Тонкогубцы с удлиненными полукруглыми губками	150 мм
Бокорезы	150 мм
Инструмент для резки проволоки	170 мм
Круглогубцы	150 мм
Плоскогубцы комбинированные	200 мм
Ключ гаечный разводной	18 × 150, 30 × 250 мм
Ключ трубный разводной	50 × 350 мм
Молоток с круглым бойком	0,68 кг
Молоток с заостренным бойком	1,8 кг
Зубило слесарное	16 × 160, 25 × 230, мм
Монтировка	16 × 455 мм
Выгнутый пруток (монтажный лом)	455 мм
Трещотка	Квадратная головка 1/2"
Монтировка	Квадратная головка 1/2"
Удлинитель	1/2" Sq × 100 мм, 1/2" Sq × 250 мм
Универсальный соединитель	Квадратная головка 1/2"
Головка 1/2"	10, 11, 12, 13, 14, 15, 17, 19, 22, 24, 27, 30 мм
Головка 1/2"	7/16", 1/2", 9/16", 5/8", 11/16", 3/4", 13/16", 7/8", 15/16", 1", 1 1/16", 1 1/8"
Ключ шестигранный	1,5, 2, 2,5, 3, 4, 5, 6, 8, 10 мм 1/16", 5/64", 3/32", 1/8", 5/32", 3/16", 7/32", 1/4", 5/16", 3/8", 7/16"
Ключ гаечный двухсторонний	7/16 × 1/2", 1/2 × 11/16", 9/16 × 5/8", 3/4 × 13/16", 7/8 × 15/16", 1 × 1 1/8", 1 1/16 × 1 1/4"
Ключ гаечный двухсторонний	10 × 11, 12 × 13, 14 × 15, 16 × 17, 18 × 19, 20 × 22 мм
Клещи переставные	250 мм
Щуп разводочный	1030 мм



<http://www.wedotools.ru>



***СЕРИЯ ЛАТУННЫХ И
БРОНЗОВЫХ МОЛОТКОВ***

NS2101A Латунная кувалда

Арт.	Размер (фунты)	L (мм)	$\Delta T \Delta$ (г)
NS2101A-1002	1	300	450
NS2101A-1004	2	350	910
NS2101A-1006	3	400	1400
NS2101A-1008	4	400	1800
NS2101A-1010	5	400	2250
NS2101A-1012	6	700	2700
NS2101A-1014	8	700	3600
NS2101A-1016	10	900	4500
NS2101A-1018	12	900	5400
NS2101A-1020	14	900	6400
NS2101A-1022	16	900	7200
NS2101A-1024	20	900	9000

NS2101B Латунная кувалда

Арт.	Размер (фунты)	L (мм)	$\Delta T \Delta$ (г)
NS2101B-1002	1	310	450
NS2101B-1004	2	320	910
NS2101B-1006	3	360	1400
NS2101B-1008	4	380	1800
NS2101B-1010	5	400	2250
NS2101B-1012	6	400	2700
NS2101B-1014	8	700	3600
NS2101B-1016	10	800	4500
NS2101B-1018	12	800	5400
NS2101B-1020	14	800	6400
NS2101B-1022	16	900	7200
NS2101B-1024	20	900	9000

NS2103A Латунный молоток барабанного типа

Арт.	Размер (фунты)	L (мм)	$\Delta T \Delta$ (г)
NS2103A-1002	1/2	280	230
NS2103A-1004	1	310	450
NS2103A-1006	1 1/2	340	680
NS2103A-1008	2	350	910
NS2103A-1010	3	400	1400
NS2103A-1012	4	400	1800
NS2103A-1014	5	400	2250
NS2103A-1016	6	700	2700
NS2103A-1018	8	700	3600
NS2103A-1020	10	900	4500

NS2103B Латунный молоток барабанного типа

Арт.	Размер (фунты)	L (мм)	$\Delta T \Delta$ (г)
NS2103B-1002	1/2	280	230
NS2103B-1004	1	300	450
NS2103B-1006	1 1/2	320	680
NS2103B-1008	2	320	910
NS2103B-1010	3	360	1400
NS2103B-1012	4	360	1800
NS2103B-1014	5	400	2250
NS2103B-1016	6	400	2700
NS2103B-1018	8	700	3600
NS2103B-1020	10	800	4500



NS2102A Латунный молоток с круглой головкой



Арт.	Размер (фунты)	L (мм)	ΔT ₀ (r)
NS2102A-1002	1	300	450
NS2102A-1004	2	350	910
NS2102A-1006	3	400	1400
NS2102A-1008	5	400	2250
NS2102A-1010	6	700	2700
NS2102A-1012	8	700	3600
NS2102A-1014	10	900	4500
NS2102A-1016	15	900	6750



NS2102B Латунный молоток с круглой головкой



Арт.	Размер (фунты)	L (мм)	ΔT ₀ (r)
NS2102B-1002	1	310	450
NS2102B-1004	2	320	910
NS2102B-1006	3	360	1400
NS2102B-1008	5	400	2250
NS2102B-1010	6	400	2700
NS2102B-1012	8	700	3600
NS2102B-1014	10	800	4500
NS2102B-1016	15	800	6750



NS2101A Латунная кувалда немецкого типа



Арт.	Размер (r)	L (мм)	ΔT ₀ (r)
NS2104A-1002	500	310	500
NS2104A-1004	1000	400	1000
NS2104A-1006	1500	400	1500
NS2104A-1008	1800	400	1800
NS2104A-1010	2000	400	2000
NS2104A-1012	2700	700	2700
NS2104A-1014	3600	700	3600
NS2104A-1016	4000	900	4000
NS2104A-1018	5000	900	5000



NS2101B Латунная кувалда немецкого типа



Арт.	Размер (r)	L (мм)	ΔT ₀ (r)
NS2104B-1002	500	310	500
NS2104B-1004	1000	320	1000
NS2104B-1006	1500	360	1500
NS2104B-1008	1800	380	1800
NS2104B-1010	2000	380	2000
NS2104B-1012	2700	400	2700
NS2104B-1014	3600	700	3600
NS2104B-1016	4000	800	4000
NS2104B-1018	5000	800	5000



NS2105A Латунный молоток с круглым бойком



Арт.	Размер (фунты)	L (мм)	ΔT ₀ (r)
NS2105A-1002	1/2	280	230
NS2105A-1004	3/4	280	340
NS2105A-1006	1	280	450
NS2105A-1008	1 1/2	310	680
NS2105A-1010	2	340	910
NS2105A-1012	2 1/2	350	1130



NS2105B Латунный молоток с круглым бойком



Арт.	Размер (фунты)	L (мм)	ΔT ₀ (r)
NS2105B-1002	1/2	300	230
NS2105B-1004	3/4	300	340
NS2105B-1006	1	300	450
NS2105B-1008	1 1/2	325	680
NS2105B-1010	2	365	910
NS2105B-1012	2 1/2	365	1130

NS2106A Латунная кувалда

Арт.	Размер (г)	L (мм)	ΔT ₃₀ (г)
NS2106A-1002	500	300	500
NS2106A-1004	1000	350	1000
NS2106A-1006	2000	400	2000
NS2106A-1008	3000	700	3000
NS2106A-1010	5000	900	5000

NS2106B Латунная кувалда

Арт.	Размер (г)	L (мм)	ΔT ₃₀ (г)
NS2106B-1002	500	310	500
NS2106B-1004	1000	320	1000
NS2106B-1006	2000	380	2000
NS2106B-1008	3000	700	3000
NS2106B-1010	5000	800	5000

NS2107A Латунная кувалда европейского типа

Арт.	Размер (фунты)	L (мм)	ΔT ₃₀ (г)
NS2107A-1002	1	310	450
NS2107A-1004	2	350	910
NS2107A-1006	3	400	1400
NS2107A-1008	5	400	2250
NS2107A-1010	6	700	2700
NS2107A-1012	8	700	3600
NS2107A-1014	10	900	4500
NS2107A-1016	15	900	6750

NS2107B Латунная кувалда европейского типа

Арт.	Размер (фунты)	L (мм)	ΔT ₃₀ (г)
NS2107B-1002	1	310	450
NS2107B-1004	2	320	910
NS2107B-1006	3	360	1400
NS2107B-1008	5	400	2250
NS2107B-1010	6	400	2700
NS2107B-1012	8	700	3600
NS2107B-1014	10	800	4500
NS2107B-1016	15	800	6750

NS2108A Латунный молоток каменщика

Арт.	Размер (г)	L (мм)	ΔT ₃₀ (г)
NS2108A-1002	150	280	205
NS2108A-1004	300	280	370

NS2108B Латунный молоток каменщика

Арт.	Размер (г)	L (мм)	ΔT ₃₀ (г)
NS2108B-1002	150	330	205
NS2108B-1004	300	350	370

NS2109 Полиамидный молоток

Арт.	Размер (г)	L (мм)	ΔT ₃₀ (г)
NS2109-1002	420	280	420
NS2109-1004	650	340	650





NS2201A Медная кувалда



Арт.	Размер (фунты)	L (мм)	ΔT ₂₀ (г)
NS2201A-1002	1	300	450
NS2201A-1004	2	350	910
NS2201A-1006	3	400	1400
NS2201A-1008	4	400	1800
NS2201A-1010	5	400	2250
NS2201A-1012	6	700	2700
NS2201A-1014	8	700	3600
NS2201A-1016	10	900	4500
NS2201A-1018	12	900	5400
NS2201A-1020	14	900	6400
NS2201A-1022	16	900	7200
NS2201A-1024	20	900	9000



NS2201B Медная кувалда



Арт.	Размер (фунты)	L (мм)	ΔT ₂₀ (г)
NS2201B-1002	1	310	450
NS2201B-1004	2	320	910
NS2201B-1006	3	360	1400
NS2201B-1008	4	380	1800
NS2201B-1010	5	400	2250
NS2201B-1012	6	400	2700
NS2201B-1014	8	700	3600
NS2201B-1016	10	800	4500
NS2201B-1018	12	800	5400
NS2201B-1020	14	800	6400
NS2201B-1022	16	900	7200
NS2201B-1024	20	900	9000



NS2203A Медный молоток барабанного типа



Арт.	Размер (фунты)	L (мм)	ΔT ₂₀ (г)
NS2203A-1002	1/2	280	230
NS2203A-1004	1	300	450
NS2203A-1006	1 1/2	340	680
NS2203A-1008	2	350	910
NS2203A-1010	3	400	1400
NS2203A-1012	4	400	1800
NS2203A-1014	5	400	2250
NS2203A-1016	6	700	2700
NS2203A-1018	8	700	3600
NS2203A-1020	10	900	4500



NS2203B Медный молоток барабанного типа



Арт.	Размер (фунты)	L (мм)	ΔT ₂₀ (г)
NS2203B-1002	1/2	280	230
NS2203B-1004	1	300	450
NS2203B-1006	1 1/2	320	680
NS2203B-1008	2	320	910
NS2203B-1010	3	360	1400
NS2203B-1012	4	360	1800
NS2203B-1014	5	400	2250
NS2203B-1016	6	400	2700
NS2203B-1018	8	700	3600
NS2203B-1020	10	800	4500

NS2202A Медный молоток с круглой головкой

Арт.	Размер (фунты)	L (мм)	ΔTΔ (r)
NS2202A-1002	1	300	450
NS2202A-1004	2	350	910
NS2202A-1006	3	400	1400
NS2202A-1008	5	400	2250
NS2202A-1010	6	700	2700
NS2202A-1012	8	700	3600
NS2202A-1014	10	900	4500
NS2202A-1016	15	900	6750

NS2202B Медный молоток с круглой головкой

Арт.	Размер (фунты)	L (мм)	ΔTΔ (r)
NS2202B-1002	1	310	450
NS2202B-1004	2	320	910
NS2202B-1006	3	360	1400
NS2202B-1008	5	400	2250
NS2202B-1010	6	400	2700
NS2202B-1012	8	700	3600
NS2202B-1014	10	800	4500
NS2202B-1016	15	800	6750

NS2204A Медная кувалда немецкого типа

Арт.	Размер (r)	L (мм)	ΔTΔ (r)
NS2204A-1002	500	300	500
NS2204A-1004	1000	400	1000
NS2204A-1006	1500	400	1500
NS2204A-1008	1800	400	1800
NS2204A-1010	2000	400	2000
NS2204A-1012	2700	700	2700
NS2204A-1014	3600	700	3600
NS2204A-1016	4000	900	4000
NS2204A-1018	5000	900	5000

NS2204B Медная кувалда немецкого типа

Арт.	Размер (r)	L (мм)	ΔTΔ (r)
NS2204B-1002	500	310	500
NS2204B-1004	1000	320	1000
NS2204B-1006	1500	360	1500
NS2204B-1008	1800	380	1800
NS2204B-1010	2000	380	2000
NS2204B-1012	2700	400	2700
NS2204B-1014	3600	700	3600
NS2204B-1016	4000	800	4000
NS2204B-1018	5000	800	5000

NS2205A Медный молоток с круглым бойком

Арт.	Размер (фунты)	L (мм)	ΔTΔ (r)
NS2205A-1002	1/2	280	230
NS2205A-1004	3/4	280	340
NS2205A-1006	1	280	450
NS2205A-1008	1 1/2	310	680
NS2205A-1010	2	340	910
NS2205A-1012	2 1/2	350	1130

NS2205B Медный молоток с круглым бойком

Арт.	Размер (фунты)	L (мм)	ΔTΔ (r)
NS2205B-1002	1/2	300	230
NS2205B-1004	3/4	300	340
NS2205B-1006	1	300	450
NS2205B-1008	1 1/2	325	680
NS2205B-1010	2	365	910
NS2205B-1012	2 1/2	365	1130



NS2206A Медная кувалда



Арт.	Размер (r)	L (мм)	ΔT ₀ (r)
NS2206A-1002	500	300	500
NS2206A-1004	1000	350	1000
NS2206A-1006	2000	400	2000
NS2206A-1008	3000	700	3000
NS2206A-1010	5000	900	5000



NS2206B Медная кувалда



Арт.	Размер (r)	L (мм)	ΔT ₀ (r)
NS2206B-1002	500	310	500
NS2206B-1004	1000	320	1000
NS2206B-1006	2000	380	2000
NS2206B-1008	3000	700	3000
NS2206B-1010	5000	800	5000



NS2207A Медная кувалда европейского типа



Арт.	Размер (фунты)	L (мм)	ΔT ₀ (r)
NS2207A-1002	1	300	450
NS2207A-1004	2	350	910
NS2207A-1006	3	400	1400
NS2207A-1008	5	400	2250
NS2207A-1010	6	700	2700
NS2207A-1012	8	700	3600
NS2207A-1014	10	900	4500
NS2207A-1016	15	900	6750



NS2207B Медная кувалда европейского типа



Арт.	Размер (фунты)	L (мм)	ΔT ₀ (r)
NS2207B-1002	1	310	450
NS2207B-1004	2	320	910
NS2207B-1006	3	360	1400
NS2207B-1008	5	400	2250
NS2207B-1010	6	400	2700
NS2207B-1012	8	700	3600
NS2207B-1014	10	800	4500
NS2207B-1016	15	800	6750



NS2208A Медный молоток каменщика



Арт.	Размер (r)	L (мм)	ΔT ₀ (r)
NS2208A-1002	150	280	205
NS2208A-1004	300	280	370



NS2208B Медный молоток каменщика



Арт.	Размер (r)	L (мм)	ΔT ₀ (r)
NS2208B-1002	150	330	205
NS2208B-1004	300	350	370