



**Многофункциональная  
автомобильная  
система  
охраны**

[www.boomerang-tk.ru](http://www.boomerang-tk.ru)

**РУКОВОДСТВО ПО УСТАНОВКЕ И ЭКСПЛУАТАЦИИ**

**line 4**

- установку или использование изделия не в соответствии с техническими стандартами и нормами безопасности, действующими в стране установки или пользования;
  - б) ремонта или попытке ремонта, произведенных лицами или организациями, не являющимися «АМТЕК» или сертифицированным дилером «АМТЕК»;
  - в) регулировки или переделки изделия без предварительного письменного согласия «АМТЕК», включая:
    - увеличение производительности изделия сверх рамок технических характеристик или возможностей, описанных в инструкции по эксплуатации;
    - регулировку и настройку изделия с целью приведения его в соответствие с национальными или местными техническими стандартами и нормами безопасности, действующими в любой другой стране, кроме страны, для которой это изделие было спроектировано и изготовлено;
  - г) небрежного обращения;
  - д) несчастных случаев, пожаров, попадания жидкостей, химических веществ, других веществ, затопления, вибрации, высокой температуры, неправильной вентиляции, колебания напряжения, использования неправильного электропитания или повышенного входного напряжения, облучения, электростатический разрядов, включая разряд молнии, и иных видов внешнего воздействия.
5. Требования о возврате системы или денежной компенсации не подлежат удовлетворению в следующих случаях:
- причиной неисправности является сгоревший предохранитель;
  - причиной неисправности являются электронные системы транспортного средства;
  - пульт(ы) дистанционного управления утерян(ы) или поврежден(ы);
  - разряжен элемент питания пульта дистанционного управления, или требуется его замена;
  - отсутствует или неправильно заполнен Гарантийный Талон, отсутствуют кассовый или товарный чеки.
6. Настоящая гарантия распространяется исключительно на аппаратные компоненты изделия!

<b>НАИМЕНОВАНИЕ МОДЕЛИ</b>

<b>СЕРИЙНЫЙ НОМЕР</b>

<b>ФИО ПОКУПАТЕЛЯ И АДРЕС</b>

<b>ДАТА ПОКУПКИ</b>

<b>НАЗВАНИЕ, ШТАМП, АДРЕС И НОМЕР ТЕЛЕФОНА ФИРМЫ-ПРОДАВЦА</b>

Гарантия действительна, только если гарантийный талон заполнен полностью и заверен печатью фирмы-продавца.

## СОДЕРЖАНИЕ:

Вступление	2
Дополнительные каналы управления	3
Комплект поставки	3
Пульт дистанционного управления сигнализацией	3
Таблица команд пульта управления	4
Светодиодная индикация состояний	4
Аварийное отключение сигнализации	4
<b>Правила пользования</b>	5
<b>Управление основными режимами охраны</b>	5
Постановка на охрану	5
Охрана и тревога	6
Снятие с охраны	6
Паника	6
Тихая постановка на охрану	6
Тихое снятие с охраны	7
Постановка на охрану с отключенными датчиками	7
<b>Использование дополнительных охранных и противоугонных функций</b>	7
Автоматическая перепостановка (защита от случайного снятия с охраны)	7
Управление центральным замком при включенном зажигании	7
Сохранение блокировки двигателя после снятия с охраны	7
Anti Hi-jack	8
<b>Функции диагностики</b>	9
<b>Специальные сервисные режимы</b>	10
Поиск автомобиля	10
Турбо таймер	10
Режим Valet	10
<b>Программирование системы</b>	11
Программирование пультов управления	11
Программирование PIN кода	11
Программирование функций	12
Таблица программируемых функций	13
Возврат к заводским установкам	14
<b>Инструкция по установке</b>	15
Общие рекомендации	15
Технические характеристики	15
Назначение проводов и разъемов центрального блока	16
Схема подключений	17
Подключение дополнительных каналов	18
Схемы подключения к центральному замку	20
Настройка датчика удара	21
Гарантийный талон	23

## Вступление

Автомобильная охранная система Boomerang Alpha line 4 сконструирована для обеспечения комплексной охраны Вашего автомобиля на стоянке и в пути. При проектировании системы применен **принцип многоуровневой защиты от несанкционированного проникновения и угона**, основанный на сочетании кодированных команд дистанционного управления с много-ступенчатой процедурой отключения блокировок двигателя после снятия с охраны.

Тревожное оповещение в режиме охраны будет включено в случае открытия любой двери, капота и багажника автомобиля, а также при срабатывании датчика удара, входящего в комплект охранной системы. При попытке в режиме охраны включить зажигание, электрические цепи управления двигателем будут заблокированы.

Для охраны автомобиля в пути предусмотрена противоразбойная функция Anti Hi-Jack.

Для предотвращения несанкционированного доступа в систему предусмотрена **защита кода радиокоманд** на базе технологии псевдослучайного кодирования, успешно противостоящая попыткам перехвата кодов с помощью код-граббера, встроенная **функция антисканирования**, исключающая возможность отключения сигнализации простым подбором случайных кодов и **функция памяти состояний**, не позволяющая обезвредить стоящую на охране сигнализацию просто сняв и надев клемму автомобильного аккумулятора, так как в этом случае включится тревога и сохранится блокировка двигателя. Прерывание и восстановление питания при отключенной охране не вызовет срабатывания сигнализации, чтобы не создавать трудностей, например, при ремонте. Если питание было отключено, когда сигнализация находилась в режиме Valet, то последующая его подача вернет сигнализацию в это же состояние. Во избежание запираения ключей внутри автомобиля, при восстановлении питания от автомобильного аккумулятора не происходит изменения состояния дверных замков.

Избежать ложных тревог позволит **функция обхода неисправной зоны**, которая отключит неисправный вход, если он вызвал включение тревоги 5 раз подряд. Все остальные контролируемые зоны и блокировки останутся включенными. Если отключенный вход придет в нормальное состояние, он снова сможет включать тревогу.

Программируемая **функция учета задержки салонного света** дает возможность использовать Boomerang Alpha line 4 на автомобилях с любым типом управления салонным светом.

## Гарантийный талон

Уважаемый покупатель!

Благодарим Вас за покупку изделия «Boomerang»!

Прежде, чем начать эксплуатацию или обращаться к дилеру, внимательно ознакомьтесь с инструкцией по эксплуатации и, при необходимости, с инструкцией по установке. В случае, если Ваше изделие марки «Boomerang» будет нуждаться в гарантийном обслуживании, просим обратиться к дилеру, у которого Вы приобрели это изделие, или в центральный сервисный центр марки «Boomerang»\*.

*Важно! Правильно заполненный Гарантийный Талон является необходимым документом для обеспечения Ваших гарантийных прав в отношении Вашего изделия марки «Boomerang».*

Гарантийный срок составляет **12 месяцев с момента установки изделия на транспортное средство в авторизованном установочном центре.**

\*Центральным сервисным центром по гарантийному и постгарантийному обслуживанию изделий марки «Boomerang» на территории России является ООО «АМТЕК», (далее «АМТЕК»).

**Контактная информация ЦСЦ ООО «АМТЕК» в России**

**Почтовый адрес:** 117452, г. Москва, ул. Азовская, д. 15А

**Тел.:** +7-499-613-25-57

**E-mail:** service@ame-trade.ru

**http://www.boomerang-tk.ru**

## Ваша гарантия

На основании и при соблюдении условий настоящей гарантии «АМТЕК» гарантирует бесплатное устранение дефектов производственного происхождения в течение 12 месяцев со дня установки изделия на транспортное средство. Информация об «АМТЕК» и его сертифицированных дилерах, которые предоставляют и несут обязательства по данной гарантии, указаны в данном гарантийном талоне и на сайте [www.boomerang-tk.ru](http://www.boomerang-tk.ru) в сети интернет. Если в течение гарантийного срока в изделии обнаружены дефекты производственного происхождения, «АМТЕК» или сертифицированные дилеры «АМТЕК» в области действия гарантии, бесплатно отремонтируют это изделие или заменят изделие или его дефектные компоненты на приведенных ниже условиях.

## Условия

1. Услуги по гарантийному обслуживанию предоставляются по предъявлению потребителем кассового (товарного) чека, Гарантийного Талона (с указанием даты покупки, модели изделия, его серийного номера и наименования дилера) вместе с изделием, в котором обнаружен дефект, до окончания гарантийного срока. «АМТЕК» и сертифицированные дилеры «АМТЕК» могут отказать в бесплатном гарантийном обслуживании, если документы заполнены неполностью или неразборчиво. Настоящая гарантия недействительна, если будет изменен, стерт, удален или неразборчив серийный номер изделия.
2. Настоящая гарантия не распространяется на транспортировку и риски, связанные с транспортировкой Вашего изделия от фирмы-продавца до места установки Вашего изделия.
3. Настоящая гарантия не распространяется на следующее оборудование и материалы:
  - а) предохранители;
  - б) расходные материалы (компоненты, которые требуют периодической замены на протяжении срока службы изделия, например, неперезаряжаемые элементы питания и т.д.).
4. Настоящая гарантия не распространяется на изделие в случаях повреждения или модификации изделия в результате:
  - а) неправильной эксплуатации, включая:
    - обращение с изделием, повлекшее механические повреждения или модификацию изделия или его компонентов, включая жидкокристаллические и другие виды дисплеев;
    - установку или использование изделия не по назначению или не в соответствии с инструкцией по установке;
    - обслуживание изделия не в соответствии с инструкцией по эксплуатации;

### Дополнительные каналы управления:

- Выход отпирания багажника.
- Программируемый выход 1 с возможностью выбора одного из 3 режимов:
  1. Выход “вежливой” подсветки.
  2. Выход турбо таймера.
  3. Выход для подключения дополнительного нормально-замкнутого реле блокировки.
- Программируемый выход 2 с возможностью выбора одного из 4 режимов:
  1. Закрытие стекол при постановке на охрану.
  2. Выход на клаксон.
  3. Импульс по удержанию кнопок.
  4. Выход для двушагового отпирания дверей.

### Комплект поставки

В комплект автосигнализации Boomerang Alpha Line 4 входят:

- Центральный блок управления с полным комплектом для установки.
- Двух уровневый датчик удара, который способен различить слабые и сильные удары по кузову автомобиля, что позволяет сигнализации реагировать на них, либо серией коротких звуковых сигналов, либо включением полной тревоги.
- Два пульта дистанционного управления.
- Светодиод для индикации режимов работы сигнализации, предназначенный для установки в автомобиле.
- Кнопка для аварийного отключения, место установки которой в автомобиле Вам следует выбрать совместно с Вашим установщиком, с таким расчетом, чтобы обеспечить достаточную скрытность ее расположения, с одной стороны, и удобство пользования, с другой.
- Полная инструкция по установке и управлению всеми режимами Boomerang Alpha Line 4.

### Пульт дистанционного управления сигнализацией.

Пульт дистанционного управления представляет собой миниатюрный радио передатчик, питающийся от 3 вольтовой батарейки (тип CR 2032), которой хватает примерно на 1 год эксплуатации. Существенное снижение приема системой команд передатчика говорит о необходимости замены батарейки. На пульте расположены четыре кнопки управления и светодиодный индикатор. При нажатии на любую из кнопок передатчик формирует и передает кодированную команду, которая меняется при каждом новом нажатии кнопок, предотвращая возможность перехвата кода Вашей сигнализации код-граббером.

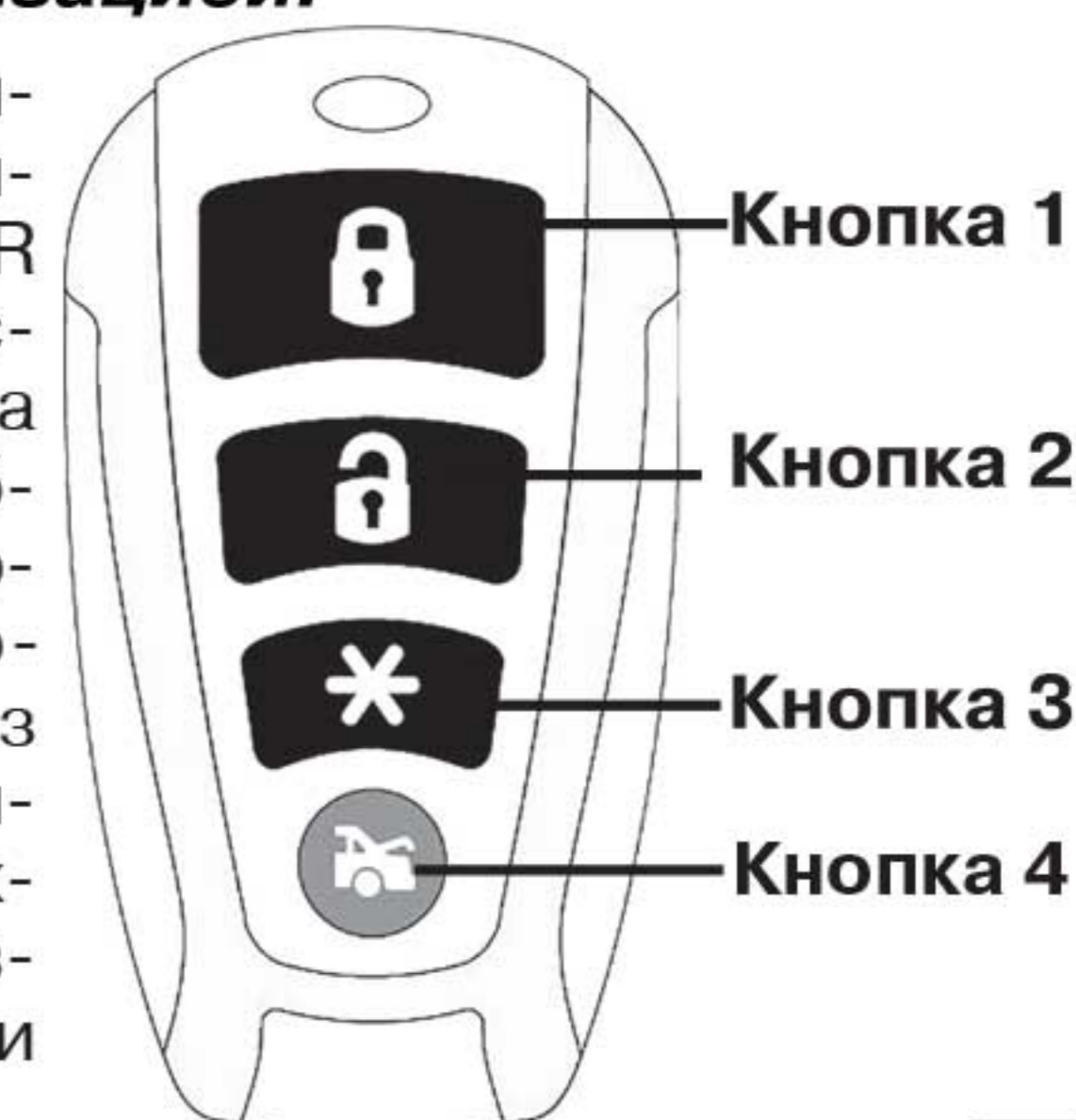

## Таблица команд пульта управления.

Функция	Кнопка 1	Кнопка 2	Кнопка 3	Кнопка 4	Примечание
Постановка на охрану	•				Охрана выключена. Зажигание выключено.
Постановка на охрану с отключением датчика удара	•1		•2		Охрана выключена. Зажигание выключено.
Постановка на охрану с отключением датчика удара и концевиков дверей	•1	•2			Охрана выключена. Зажигание выключено.
Тихая постановка на охрану	•2		•1		Охрана выключена. Зажигание выключено.
Снятие с охраны		•			Охрана включена. Зажигание выключено.
Тихое снятие с охраны		•2	•1		Охрана включена. Зажигание выключено.
Запирание дверей	•				Охрана выключена. Зажигание включено.
Отпирание дверей		•			Охрана выключена. Зажигание включено.
Отпирание багажника				•(2 сек)	Любой режим
Поиск	•(3 сек)				Охрана включена.
Паника			•(3 сек)		Любой режим
Anti Hi-jack	•(3 сек)	•(3 сек)			Зажигание включено.
Режим Valet			••1	•(1 сек) 2	
Импульс на время удержания кнопок нажатыми			•(3 сек)	•(3 сек)	Для функции #6 выбран режим #2. Перемычка 4 удалена.

- Кратковременно нажать кнопку
- (3 сек) Нажать и удерживать кнопку не менее указанного времени
- 1•2 Последовательность нажатия кнопок
- Нажать кнопку два раза

**Примечание:** Если для подачи команды требуется последовательное нажатие одной и той же или разных кнопок, пауза между нажатиями должна быть не менее 0,5 и не более 2 секунд.

## Светодиодная индикация состояний.

Охрана включена	равномерные медленные вспышки
Охрана отключена	не горит
Автомобильная постановка на охрану	быстро мигает
Anti Hi-jack	быстро мигает
Перепостановка на охрану	быстро мигает
Valet-режим	горит постоянно

## Аварийное отключение сигнализации:

Если пульт управления отсутствует или неисправен снять сигнализацию с охраны можно с помощью процедуры, выбранной функцией 13:

## Настройка датчика удара

Настройка датчика удара производится поворотом регулировочного винта до достижения нужной чувствительности. Поворот винта по часовой стрелке увеличивает чувствительность, против часовой стрелки – уменьшает. Проверка чувствительности производится постукиванием по кузову автомобиля.

## Схемы подключения к центральному замку

## Негативное управление

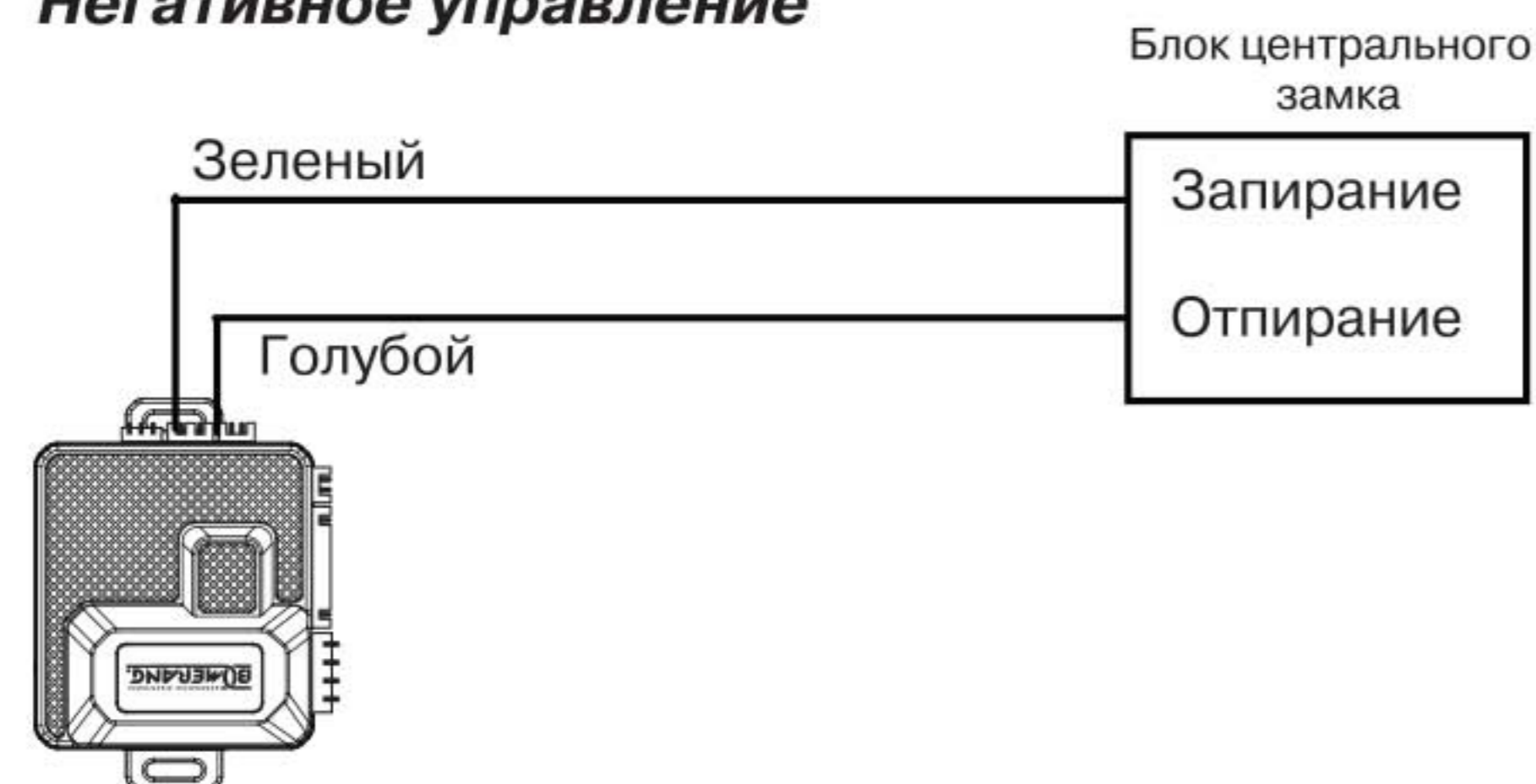

## Позитивное управление

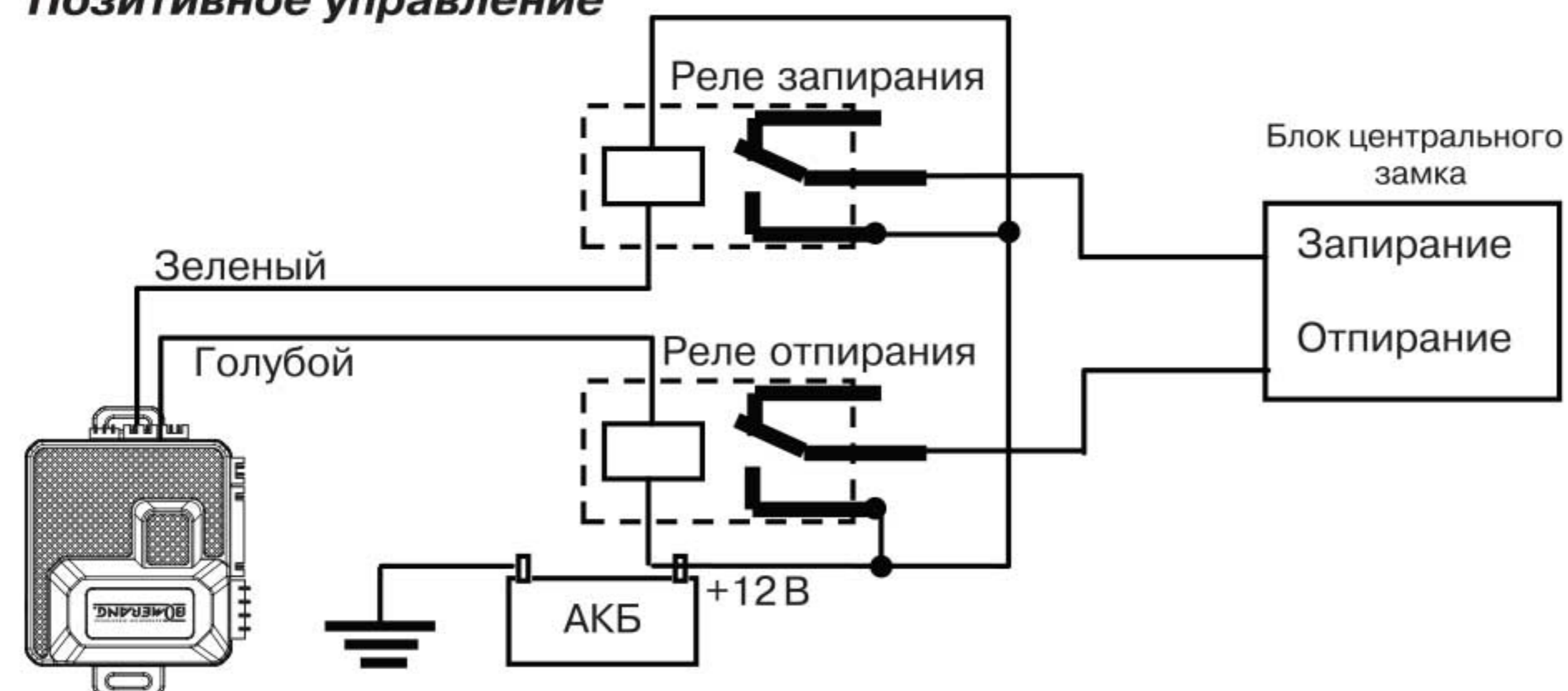

## Дополнительный электропривод

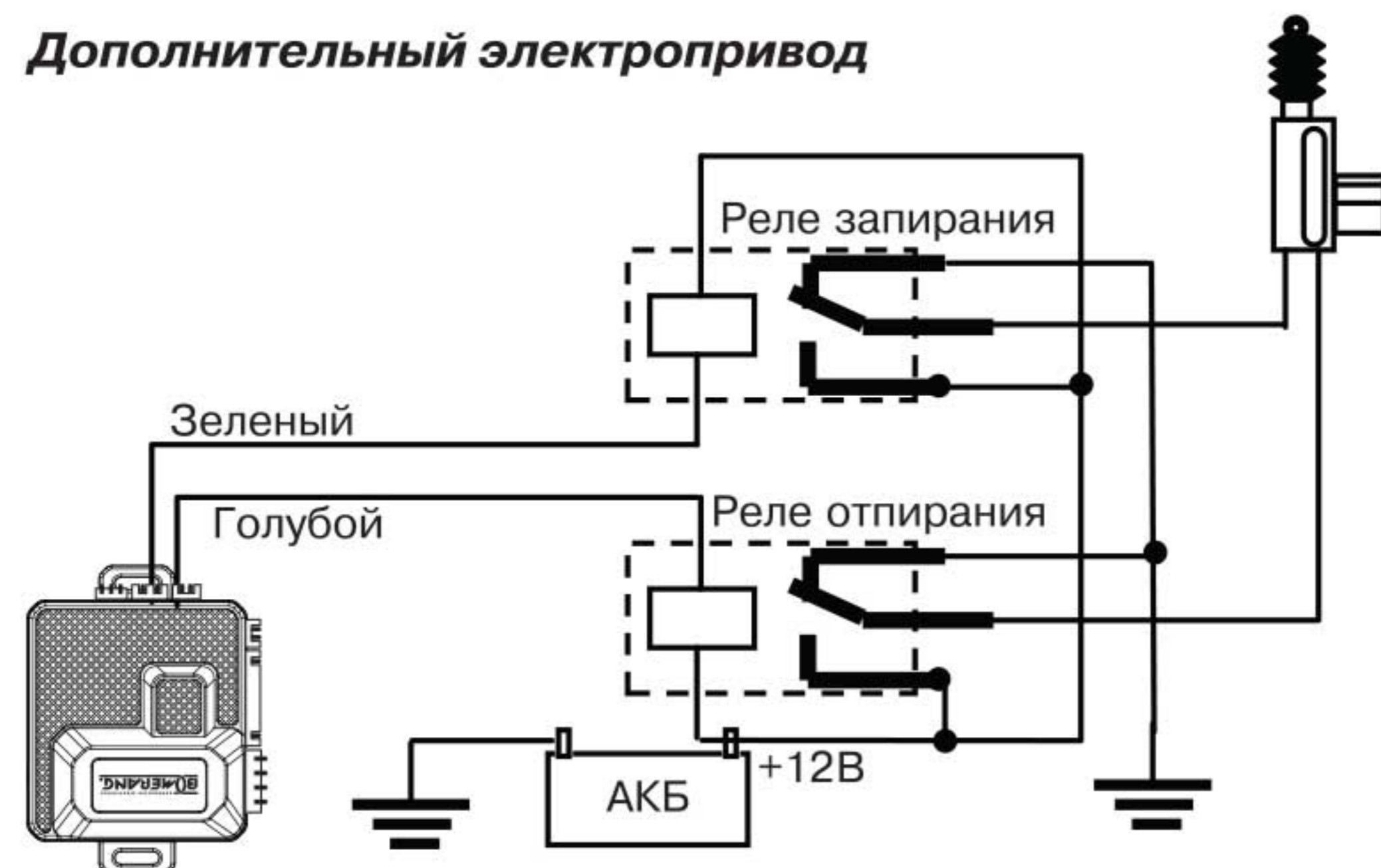

## Отключение кодом PIN выключено

1. Откройте дверь ключом, включится тревога.
2. Включите зажигание.
3. Нажмите служебную кнопку 6 раз.
4. Тревога выключится. Последуют 3 сигнала сирены и 2 вспышки фонарей.
5. Сигнализация снята с охраны.

## Отключение PIN кодом включено

1. Откройте дверь ключом, включится тревога.
2. Включите зажигание.
3. Нажмите служебную кнопку число раз, равное значению PIN кода.
4. Тревога выключится. Последуют 3 сигнала сирены и 2 вспышки фонарей.
5. Сигнализация снята с охраны.

## Правила пользования

## Управление основными режимами охраны

## Постановка на охрану.

Чтобы поставить сигнализацию на охрану коротко нажмите при выключенном зажигании кнопку 1 пульта управления, если все двери, капот и багажник закрыты, сирена подаст один звуковой сигнал, и фонари мигнут один раз. Светодиод системы начнет медленно мигать, дверные замки закроются (если автомобиль оборудован приводами блокировки замков).

**Предупреждение о неисправности при постановке на охрану**

Если при постановке на охрану какая-либо из дверей, капот или багажник окажутся незакрытыми последуют три дополнительных звуковых сигнала, и фонари мигнут четыре раза.

**Обход неисправной зоны**

После сигналов предупреждающих о неисправности открытая дверь, капот или багажник будут исключены из контура охраны. Если затем они будут закрыты, то будут взяты под охрану и их следующее открытие приведет к включению тревоги, как обычно.

**Учет задержки салонного света.**

Длительность задержки выбирается программируемой функцией 2.

Если салонный свет в автомобиле после закрытия дверей гаснет с задержкой, можно включить 30 или 60 секундную задержку взятия под охрану концевиков дверей. В этом случае при постановке на охрану сигналов предупреждения о не закрытой двери не будет, однако если свет продолжает гореть (или дверь открыта) по истечении времени задержки, включится тревога.

## Охрана и тревога.

В режиме охраны сигнализация контролирует состояние всех имеющихся концевых выключателей дверей, капота, багажника, включение зажигания, и состояние датчика удара, а так же, если дополнительно установлены, датчика объема и др. Кроме того, в режиме охраны блокируется запуск двигателя. При нарушении какой-либо из зон охраны, включается режим тревоги: Открытие двери, капота, багажника – 90 секунд;

Включение зажигания – 180 секунд;

Срабатывание датчика удара – 45 секунд.

При срабатывании предупредительной зоны датчика удара прозвучат несколько коротких сигнала сирены. Для досрочного отключения тревоги нажмите кнопки 1 или 2 пульта управления.

## Снятие с охраны.

Для снятия сигнализации с охраны коротко нажмите кнопку 2 пульта управления, сирена подаст два звуковых сигнала, и дважды мигнут сигнальные фонари. Дверные замки откроются (если автомобиль оборудован приводами блокировки замков). Если в период охраны включалась тревога, то при снятии с охраны последуют четыре звуковых сигнала, и фонари мигнут четыре раз. После снятия с охраны светодиод начнет мигать быстрее, если включена автоматическая перепостановка на охрану, если нет светодиод погаснет.

## Двухшаговое снятие с охраны.

При включенной тревоге, нажав кнопку 1 или 2 один раз, Вы только выключите сирену и сигнальные фонари (в случае, если причина тревоги устранена, т.е., например, закрыта открытая дверь или датчик удара перестал срабатывать). Если же причина, вызвавшая тревогу, сохраняется, тревога включится снова. Для снятия сигнализации с охраны нажмите кнопку 2 еще раз, сразу как только выключите тревогу.

## Паника.

Если при выключенном зажигании нажать и удерживать в течение 3 сек. кнопку 3 пульта управления, сирена и сигнальные фонари включатся на 30 секунд. Для досрочного отключения паники коротко нажмите кнопку 1 или 2.

## Тихая постановка на охрану.

Когда необходимо поставить сигнализацию на охрану без звукового подтверждения, чтобы не беспокоить окружающих звуками сирены, нажмите кнопку 3 непосредственно перед нажатием кнопки 1. Выполнение команд в этом случае будет подтверждено только световыми сигналами. В остальном режим полностью аналогичен постановке со звуковым подтверждением. При тихой постановке на охрану звуковое предупреждение о незакрытых дверях, капоте и багажнике сохраняется, поэтому нет опасности, что Вы оставите свой автомобиль незапертым.

## Подключение электроприводов замков дверей по схеме двухшагового отпирания (перемычка 4 удалена, см. Программируемую функцию 6)

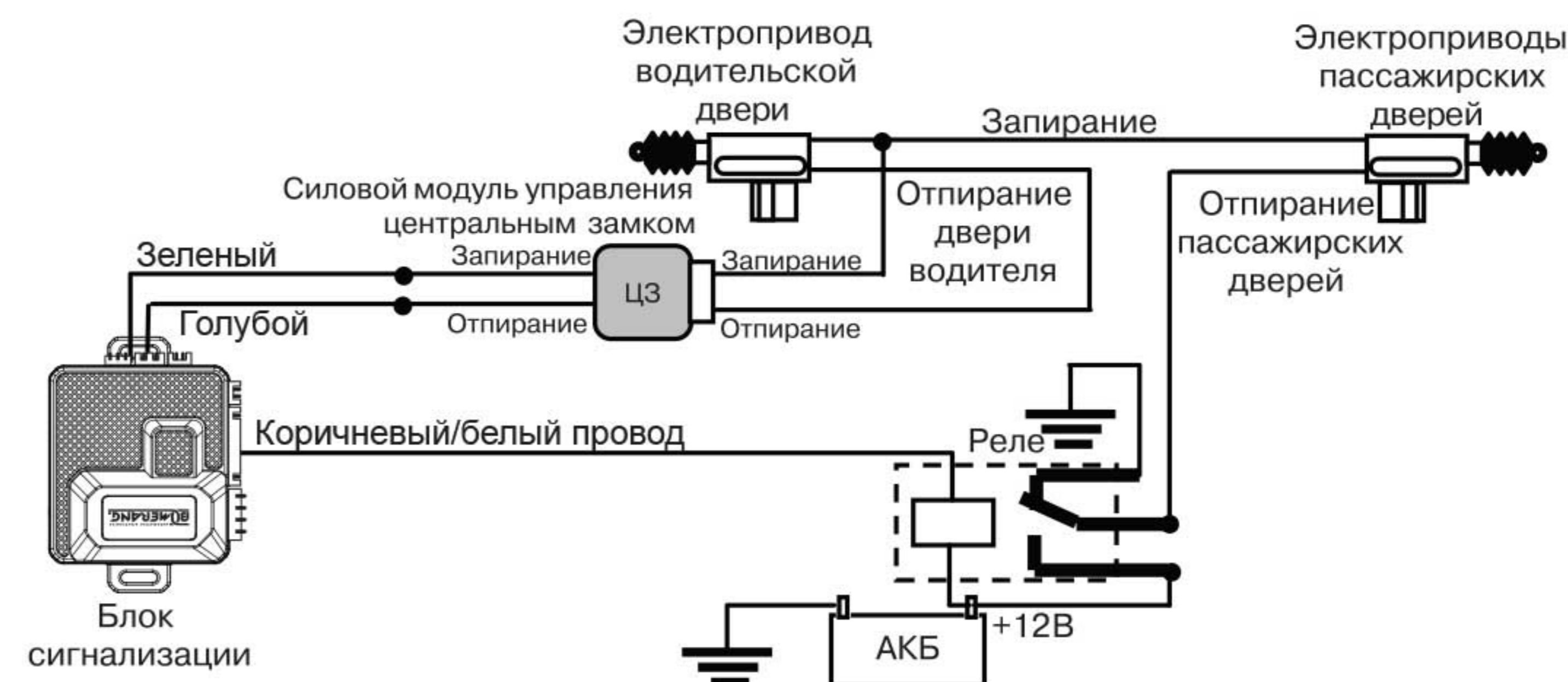

## Подключение программируемого выхода 1 для реализации функции "Турбо таймер" (см. Программируемую функцию 21)

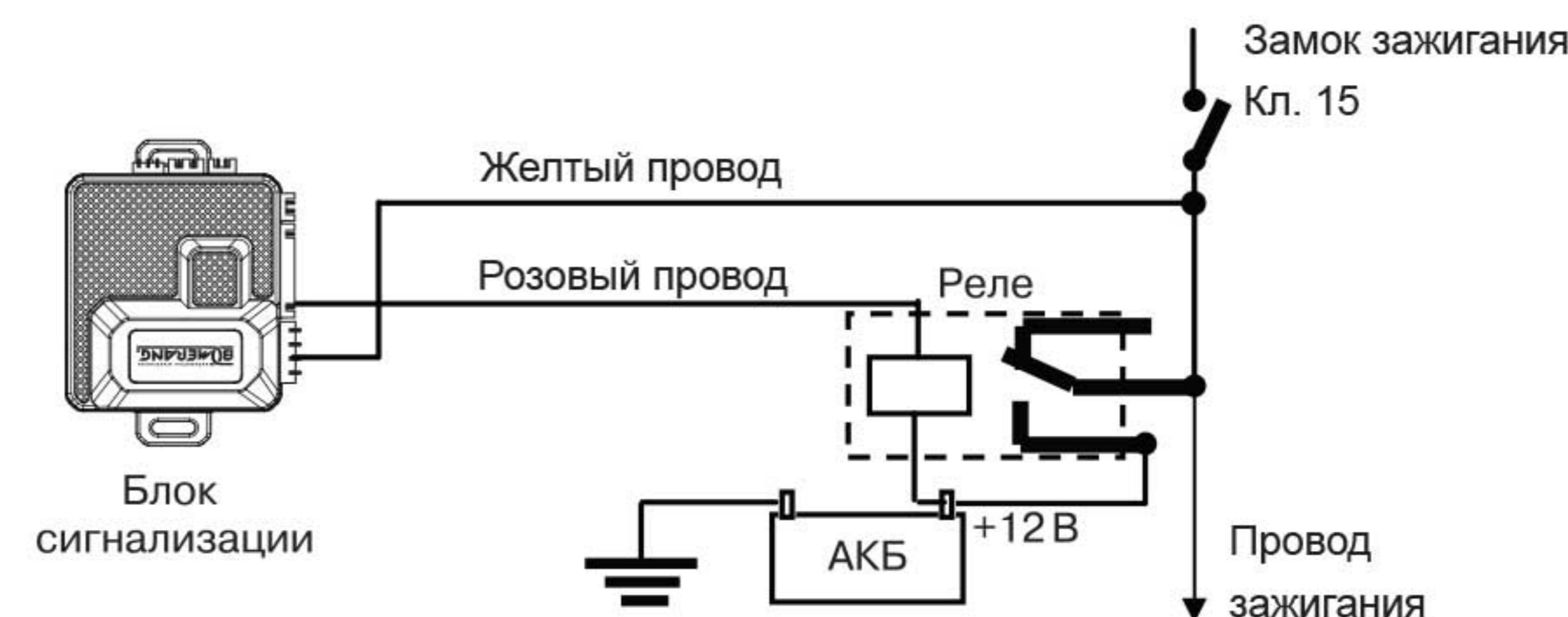

## Подключение дополнительных каналов

Дополнительные каналы сигнализации являются выходами отрицательной полярности с допустимым током нагрузки 300 мА. При подключении к силовым цепям необходимо использовать дополнительные реле:

### Подключение программируемого выхода 2 для реализации функции "Закрытие стекол при постановка на охрану" (перемычка 4 установлена)

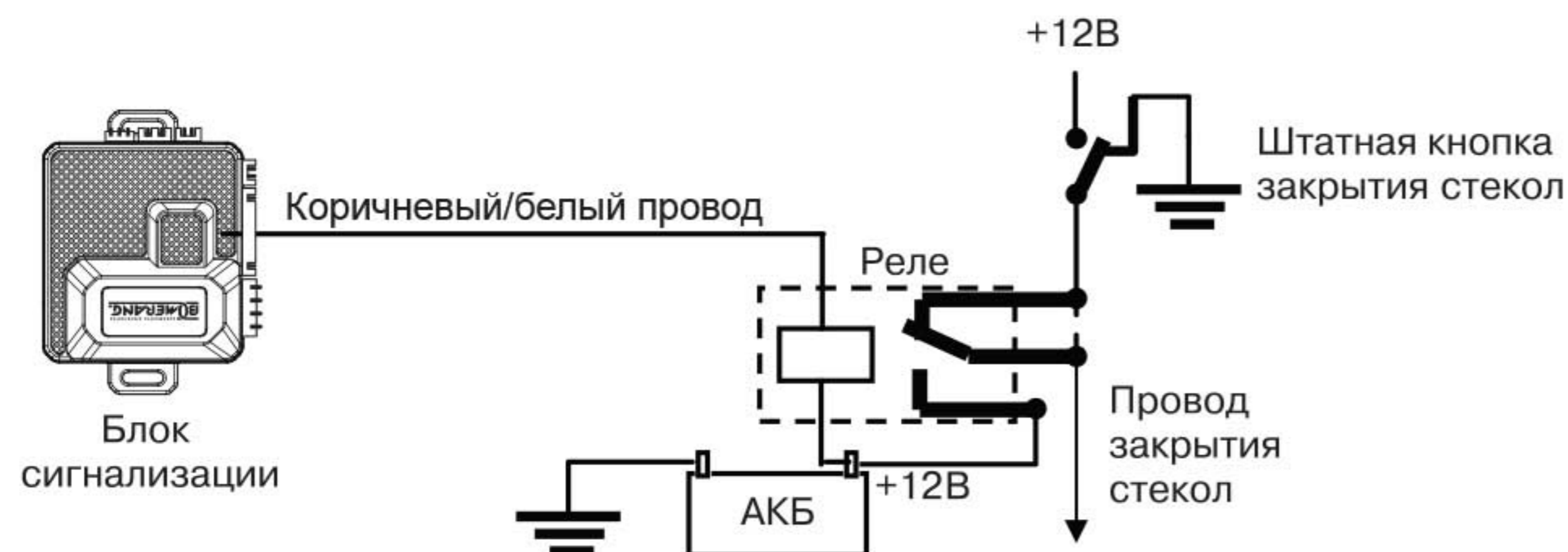

### Подключение программируемого выхода 2 для управления клаксоном (перемычка 4 удалена, см. Программируемую функцию 6)



## Тихое снятие с охраны.

Если при снятии с охраны необходимо отключить звуковые сигналы нажмите кнопку 3 перед нажатием кнопки 2. Выполнение команд в этом случае будет подтверждено только световыми сигналами. В остальном режим полностью аналогичен снятию со звуковым подтверждением. В случае включения тревоги в период охраны звуковое предупреждение о тревоге сохранится.

## Постановка на охрану с отключенными датчиками.

Нажмите кнопку 1 для постановки сигнализации на охрану, затем, не позднее, чем через 2 секунды нажмите кнопку 3 для отключения датчиков. Один сигнал сирены подтвердит отключение датчиков.

## Использование дополнительных охранных и противоугонных функций

### Автоматическая перепостановка (защита от случайного снятия с охраны).

Если в течение 30 сек. после снятия с охраны не открывалась ни одна из дверей, капот или багажник, а также не включалось зажигание, система автоматически вернется в режим охраны. В режиме перепостановки на охрану светодиод мигает быстрыми вспышками до открытия двери, капота, багажника или включения зажигания.

## Управление центральным замком при включенном зажигании

### Дистанционное управление центральным замком

При включенном зажигании замки дверей автомобиля могут быть в любой момент заперты или открыты нажатием на пульте кнопок 1 или 2 соответственно.

### Автоматическое запираение/отпираение дверей при включении зажигания

Режим настраивается программируемой функцией 9.

Через 3 секунды после включения зажигания электрические замки дверей автоматически запираются. Если в течение 3 секунд после включения зажигания какая-либо из дверей окажется открытой, то автоматического запираения не произойдет во избежание запираения ключей внутри автомобиля. Автоматически или дистанционно запертые двери автоматически отпираются при выключении зажигания.

### Сохранение блокировки двигателя после снятия с охраны

Режим включается программируемой функцией 4.

Если режим программно включен, после снятия сигнализации с охраны блокировка двигателя остается включенной. О том, что двигатель забло-



кирована система сообщит двумя вспышками фонарей после открытия и закрытия двери при отключенной охране. Для отключения блокировок дважды нажмите служебную кнопку и включите зажигание. В режиме сохранения блокировки открытие двери не отключает перепостановку на охрану (светодиод продолжит мигать). Если Вы не отключите блокировку в течение 30 секунд, сигнализация вернется в режим охраны.

## Anti-Hi-Jack. Защита от разбойного нападения

Ваша охранная система оснащена специальной противоразбойной функцией Anti Hi-jack.

Активировать Anti Hi-jack можно 4 способами (во всех случаях зажигание должно быть включено):

1. Дистанционная активация. Для дистанционной активации Anti Hi-jack одновременно нажмите и удерживайте в течение 3 секунд кнопки 1 и 2 пульта управления. (Программируемая функция 14 должна быть включена)
2. Активация при открытии и закрытии двери водителя. (Программируемая функция 15 должна быть включена)
3. Активация при включении зажигания. Перемычка №3 на блоке сигнализации должна быть удалена. В зависимости от установки программируемой функции №19 Anti Hi-jack может включаться сразу после включения зажигания или с задержкой в 30 секунд.
4. Активация при пропадании радио метки. **Этот способ активации является опциональным. Метка в базовый комплект сигнализации не входит и приобретается дополнительно.** Для использования этого способа активации надо включить программируемую функцию №18. **ВНИМАНИЕ! Не включайте функцию №18 в отсутствие метки.**

Метка представляет собой автоматический радиопередатчик. На корпусе метки расположена кнопка для ее включения и выключения и светодиод для индикации передачи. Для включения метки нажмите и удерживайте кнопку в течение 3 секунд, светодиод загорится на 3 секунды, после этого метка начнет передавать сигнал идентификации 1 раз в 8 секунд, светодиод будет мигать при каждой передаче. Для выключения метки нажмите и удерживайте кнопку в течение 3 секунд, светодиод мигнет 3 раза, метка выключится.

При включенной функции №18 каждый раз при включении зажигания и открытии/закрытии двери при включенном зажигании сигнализация в течение 1 минуты ждет сигналы метки. Если она примет не менее 3 сигналов, противоугонная процедура активирована не будет. Если принято менее 3 сигналов, включается противоугонная процедура.

При активации Anti Hi-jack любым способом последуют две вспышки фонарей, и светодиод начнет быстро мигать. Если включить программируемую функцию №16, помимо двух вспышек фонарей последуют два зву-

## СХЕМА ПОДКЛЮЧЕНИЙ

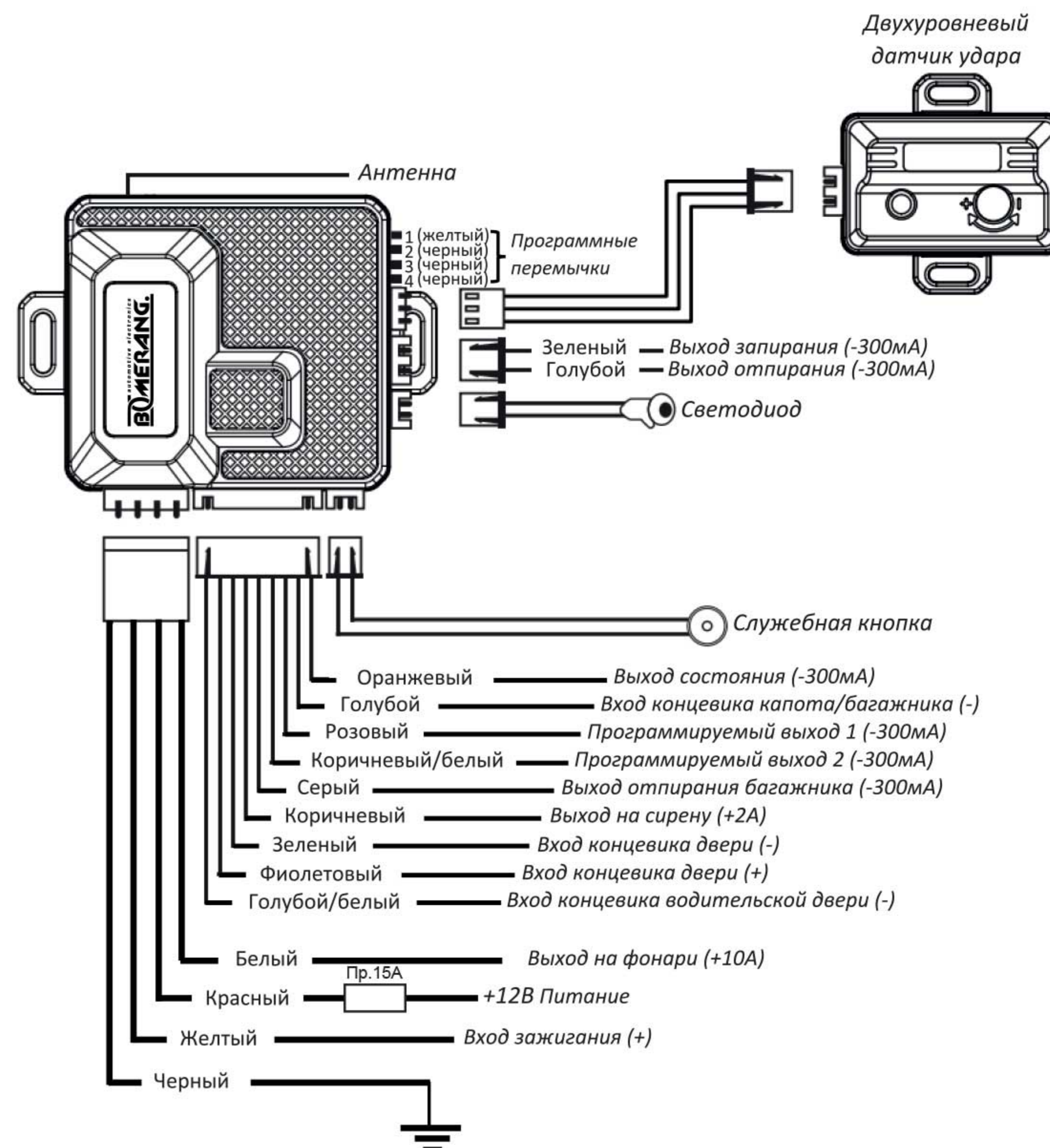

## Назначение проводов и разъемов центрального блока.

N	Цвет провода	Назначение провода	Примечания
Слаботочный 9 контактный разъем			
1	Оранжевый	Выход состояния	-300мА в режиме охраны. Подключить к обмотке внешнего реле нормально-замкнутой блокировки двигателя.
2	Голубой	Вход концевика капота/багажника (-)	Отрицательный триггерный вход в режиме охраны
3	Розовый	Программируемый выход 1 (-300мА)	Подключить к обмотке внешнего реле для выполнения запрограммированной функции. Режим работы канала выбирается программируемой функцией 21.
4	Коричневый/белый	Программируемый выход 2 (-300мА)	Подключить к обмотке внешнего реле для выполнения запрограммированной функции. Режим работы канала выбирается программируемой функцией 6 и перемычкой №4.
5	Серый	Выход отпирания багажника	-300мА. Подключить к обмотке реле управления электроприводом замка багажника.
6	Коричневый	Выход на сирену	+2 А. Подключить к положительному входу sireны.
7	Зеленый	Вход концевика двери (-)	Отрицательный триггерный вход в режиме охраны.
8	Фиолетовый	Вход концевика двери (+)	Положительный триггерный вход в режиме охраны.
9	Голубой/белый	Вход концевика двери водителя (-)	Отрицательный триггерный вход в режиме охраны, при включенном зажигании вход активации Anti Hi-jack.
Силовой 4 контактный разъем			
1	Белый	Выход на фонари	Подключить к проводу питания габаритных огней. При необходимости развязать диодами левый и правый борт.
2	Красный	+12В питание блока	Подключить к "+" клемме АКБ. Пр. 15А.
3	Желтый	Вход зажигания +12В	Подключить к проводу, на котором +12В появляется при включении зажигания и не пропадает при включении стартера.
4	Черный	Земля	
Слаботочный 3 контактный разъем центрального замка			
1	Зеленый	Выход запираения	-300мА. Подключить к входу запираения центрального замка или к обмотке реле запираения
2	Не используется		
3	Голубой	Выход отпирания	-300мА. Подключить к входу отпирания центрального замка или к обмотке реле отпирания.
Разъемы для подключения внешних компонентов сигнализации			
Выход светодиода		2-контактный разъем	
Вход служебной кнопки		2-контактный разъем	
Вход для 2-зонового датчика удара		3-контактный разъем	

ковых сигнала. Противоугонная процедура состоит из следующих этапов:

1. Первые 30 секунд мигает светодиод.
2. С 31 по 45 секунду мигают фонари, сирена подает быстрые сигналы.
3. На 46 секунде включается блокировка двигателя. Если функцией №17 выбрана прерывистая блокировка (заводская установка), на этом этапе блокировка будет прерывистой.
4. На 60 секунде включится постоянная блокировка и режим полной тревоги, который продлится 6 минут.
5. Через 7 минут после активации противоугонной процедуры сирена и фонари выключатся, светодиод продолжит мигать, двигатель останется заблокированным до отключения Anti Hi-jack.

### Отключение Anti Hi-jack

Процедура отключения Anti Hi-jack зависит от установки, выбранной для функции #13:

### Отключение PIN кодом выключено

1. На любом этапе процедуры Anti Hi-jack включите зажигание.
2. Нажмите служебную кнопку 1 раз.
3. Anti Hi-jack выключится.

### Отключение PIN кодом включено

1. Включите зажигание.
2. Нажмите служебную кнопку число раз, равное значению PIN кода.
3. Anti Hi-jack выключится.

### Функции диагностики

### Предупреждение о неисправности.

Если при постановке на охрану какая-либо из дверей, капот или багажник окажутся незакрытыми последуют три дополнительных звуковых сигнала и фонари мигнут четыре раза.

### Память тревог.

В случае включения тревоги в период охраны, при снятии с охраны Вы услышите четыре звуковых сигнала, и фонари мигнут четыре раза. Светодиод сериями вспышек сообщит Вам о причине тревоги:

Количество вспышек в серии	Вид датчика
1	Зажигание
3	Концевики дверей, концевик капота/багажника
4	Датчик удара

Светодиодная индикация продлится до открытия двери, капота, багажника или до включения зажигания.

**Ограничение числа тревог.**

Если какой-либо вход сигнализации вызовет включение тревоги 5 раз подряд, он будет отключен до конца цикла охраны или до приведения зоны в нормальное состояние. Если вход придет в нормальное состояние (например, открытая дверь будет закрыта), он снова будет включать тревогу как обычно. Датчик удара после 15-го срабатывания будет отключен до конца цикла охраны.

**Специальные сервисные режимы****Поиск автомобиля.**

Если в период, когда сигнализация стоит на охране, нажать и удерживать в течении 3 секунд кнопку 1, сигнализация звуковыми и световыми сигналами обозначит место автомобиля на стоянке.

**Турбо таймер**

Режим предназначен для продления времени работы двигателя, оснащенного турбо наддувом, с целью охлаждения турбины. Включение режима турбо таймера выбирается программируемой функцией 21 (установка #2). Длительность турбо таймера выбирается программируемой функцией 22. При необходимости включить турбо таймер нажмите при включенном зажигании и закрытых дверях кнопку 3 пульта управления и затем, не позднее, чем через три секунды, нажмите и удерживайте в течение трех секунд кнопку 3 еще раз. Три сигнала сирены подтвердят включение поддержки зажигания системой. Для выключения поддержки зажигания до окончания времени турбо таймера повторно нажмите кнопку 3 в указанной выше последовательности.

**Режим Valet.**

В этом режиме отключаются все охранные функции системы. Вы можете включить его, например, когда отдаете автомобиль в ремонт, и тогда Вам не придется оставлять там пульт управления Вашей сигнализации.

Для включения режима необходимо при отключенной охране включить зажигание, нажать кнопку аварийного отключения и удерживать ее пока светодиод не загорится в постоянном режиме (примерно 5 секунд) или два раза нажать кнопку 3 пульта управления, затем нажать и удерживать примерно 1 секунду кнопку 4. В Valet-режиме сохраняется возможность дистанционного управления центральным замком. Для выключения режима также включите зажигание, нажмите и удерживайте кнопку аварийного отключения примерно 2 секунд, светодиод системы погаснет.

**ИНСТРУКЦИЯ ПО УСТАНОВКЕ**

Внимание! Эта часть инструкции предназначена только для профессиональных установщиков.

**Общие рекомендации.**

*Перед началом установки отсоедините “-” клемму аккумулятора автомобиля.*

1. Центральный блок сигнализации устанавливается внутри салона вдали от источников влаги и нагрева. Антенну радиоприемника блока для достижения максимального радиуса приема сигналов брелоков следует располагать как можно выше, вдали от металлических панелей кузова и жгутов штатной электропроводки автомобиля. Изменять длину антенны не следует.
2. Сирена устанавливается под капотом или в другом недоступном уголку месте рупором вниз или в сторону. Место установки должно быть удалено от источников нагрева и защищено от попадания воды. В случае установки сирены с автономным питанием, необходимо обеспечить доступ к замку сервисного ключа.
3. Концевые выключатели капота и багажника устанавливаются в защищенные от влаги места недоступные при закрытом капоте или багажнике.
4. Датчик удара устанавливается в салоне автомобиля на металл кузова с помощью саморезов или приклеивается, как можно ближе к продольной оси автомобиля.
5. Все силовые цепи должны быть защищены плавкими предохранителями на соответствующие токи.

**Технические характеристики.**

Напряжение питания	9...15 В
Потребляемый ток в режиме охраны	не более 20 мА
Частота радиоканала	433,92 МГц
Диапазон рабочих температур	-40...+85°C
Максимально допустимый ток	
- цепей сигнальных фонарей	10 А
- цепей управления центральным замком	300 мА
- дополнительных каналов	300 мА
Максимальный радиус действия брелока	30 м

### Возврат к заводским установкам программируемых функций

1. При отключенной охране включите зажигание.
2. Нажмите и удерживайте служебную кнопку примерно 5 секунд, пока светодиод не загорится в постоянном режиме (Система перейдет в режим Valet).
3. В течение 10 секунд нажмите служебную кнопку 5 раз.
4. Сирена подаст серию очень коротких сигналов.
5. Нажмите и удерживайте кнопку 4 пульта управления в течение 3 секунд.
6. 6 сигналов сирены и 6 вспышек фонарей подтвердят возврат к заводским установкам всех функций и PIN кода.

Производитель оставляет за собой право вносить изменения в конструкцию и функционирование, направленные на улучшение потребительских свойств охранной системы, без предварительного уведомления.

### Программирование системы

#### Программирование пультов управления.

В стандартный комплект Boomerang Alpha line 4 входит 2 пульта управления, однако сигнализация способна запомнить до 4 пультов, и если у Вас возникла необходимость увеличить количество пультов для управления Вашей охранной системой, Вы можете их запрограммировать, используя следующую процедуру:

1. При отключенной охране включите зажигание.
2. В течение 10 секунд нажмите служебную кнопку 5 раз.
3. Сирена подаст 3 сигнала.
4. Нажмите любую кнопку пульта управления.
5. Запись каждого пульта система подтвердит звуковыми сигналами. При записи первого пульта коды ранее записанных пультов удаляются из памяти системы; **запишите все необходимые пульты в пределах одного цикла программирования.**

#### Выход из режима программирования пультов управления

1. Выключите зажигание или подождите 10 секунд.
2. Сирена подаст 2 длинных сигнала, подтверждая выход из программирования.
3. При записи четырех пультов управления система автоматически выходит из программирования после записи четвертого.

#### Программирование PIN кода

PIN код может принимать значения от 1 до 9 (заводская установка PIN кода 6). Для использования/изменения PIN кода выберите для функции 13 установку №1 (Аварийное отключение PIN кодом). Для изменения PIN кода выполните следующие действия:

1. При отключенной охране включите зажигание.
2. Нажмите и удерживайте служебную кнопку примерно 5 секунд, пока светодиод не загорится в постоянном режиме (Система перейдет в режим Valet).
3. В течение 10 секунд выключите зажигание, затем включите/выключите зажигание 3 раза.
4. Один сигнал сирены подтвердит вход в программирование PIN кода.
5. В течение 10 секунд нажмите служебную кнопку число раз, равное устанавливаемому значению PIN кода (от 1 до 9).
6. Соответствующее количество звуковых сигналов подтвердит установленное значение PIN кода.

**Для выхода из режима программирования PIN кода** просто выключите зажигание или подождите 10 секунд.

## Программирование функций.

### Установка программных переминок:

№ переминок	Переминок удалена	Переминок установлена
1	Автопостановка – ВЫКЛ.	Автопостановка – ВКЛ.
2	Длительность импульса центрального замка – 3,5 сек	Длительность импульса центрального замка – 0,5 сек
3	Активизация Anti Hi-jack при включении зажигания – ВКЛ.	Активизация Anti Hi-jack при включении зажигания – ВЫКЛ.
4	Значение выбирается функцией №6 в Таблице программирования	30 секундный импульс при постановке на охрану

### Вход в программирование функций:

1. При отключенной охране включите зажигание.
2. Нажмите и удерживайте служебную кнопку примерно 5 секунд, пока светодиод не загорится в постоянном режиме (Система перейдет в режим Valet).
3. В течение 10 секунд нажмите служебную кнопку 5 раз.
4. Сирена подаст серию очень коротких сигналов.
5. Система вошла в программирование функций.

### Для изменения значения функции после входа в программирование:

1. Нажмите служебную кнопку число раз, равное номеру функции, значение которой необходимо изменить.
2. Подождите несколько секунд. Сирена обозначит номер выбранной функции соответствующим количеством коротких и длинных сигналов. Например, функции 3 соответствует три коротких сигнала, функции 5 – один длинный, функции 9 – один длинный и четыре коротких, а функции 12 – два длинных и два коротких и т.д.
3. После сигналов сирены, подтверждающих номер выбранной функции, нажмите кнопку пульта управления, указанную в соответствующем столбце таблицы, для выбора необходимого режима работы функции.
4. Сигналы сирены числом равные номеру выбранного режима подтвердят его включение: Режим 1 – один сигнал, Режим 2 – два сигнала, Режим 3 – три сигнала.
5. Для выхода из режима программирования выключите зажигание, или в течение 10 секунд не производите никаких действий. Светодиод погаснет, сирена подаст три коротких сигнала.

## Таблица программируемых функций

(темным цветом отмечены заводские установки функций)

#		Режим 1/Кнопка 1	Режим 2/Кнопка 2	Режим 3/Кнопка 3
1	Запирание дверей при автопостановке на охрану	ВКЛ.	ВЫКЛ.	
2	Задержка взятия под охрану концевиков дверей	ВЫКЛ.	30 секунд	60 секунд
3	Звуковые сигналы при постановке/снятии с охраны	ВКЛ.	ВЫКЛ.	
4	Сохранение блокировки двигателя после снятия с охраны	ВКЛ.	ВЫКЛ.	
5	Снятие с охраны при дистанционном отпирании багажника	ВКЛ.	ВЫКЛ.	
6	Режим работы программируемого выхода 2 при удаленной переминок №4 (Коричневый/белый провод)	Выход на клаксон	Импульс по удержанию кнопок 3+4	Импульс отпирания пассажирских дверей
7	В данной модели не используется			
8	Включение наружного освещения после снятия с охраны	ВКЛ.	ВЫКЛ.	
9	Автоматическое запирание/отпирание дверей при включении/выключении зажигания	ВКЛ.	ВЫКЛ.	Запирание – ВКЛ. Отпирание – ВЫКЛ.
10	Режим работы датчика удара	Основная зона – ВЫКЛ. Предупреждение – ВКЛ.	Основная зона – ВКЛ. Предупреждение – ВЫКЛ.	Основная зона – ВКЛ. Предупреждение – ВКЛ.
11	Импульс отпирания	Одиночный	Двойной	
12	Импульс запирания	Одиночный	Двойной	
13	Аварийное отключение	PIN код	Без PIN кода	
14	Дистанционная активизация Anti Hi-jack	ВКЛ.	ВЫКЛ.	
15	Активизация Anti Hi-jack от двери водителя	ВКЛ.	ВЫКЛ.	
16	Звуковое предупреждение о включении Anti Hi-jack	ВКЛ.	ВЫКЛ.	
17	Блокировка двигателя в режиме Anti Hi-jack	Прерывистая	Постоянная	
18	Опция : Anti Hi-jack по метке (Метка в комплект не входит!)	ВКЛ.	ВЫКЛ.	
19	Задержка активизации Anti Hi-jack при включении зажигания	Без задержки	Задержка 30 секунд	
20	Время автопостановки	30 секунд	20 секунд	10 секунд
21	Режим работы программируемого выхода 1 (Розовый провод)	Управление салонным светом	Турбо таймер	Выход для подключения НЗ реле блокировки
22	Время турбо таймера	1 минута	2 минуты	3 минуты