

ПРАЙС-ЛИСТ 2022

Дымоходная система UNI
Вентиляционная система VENT

SCHIEDEL



Указанные цены в рублях вступают в действие с 09.03.2022 г.
Цены включают НДС (20%).
ООО «ШИДЕЛЬ» оставляет за собой право на изменение цен.

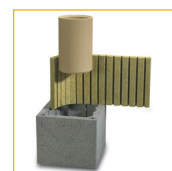

www.schiedel.com/ru/

Тройная гарантия:

- 100% от прогорания
- 100% от воздействия влаги со стороны дымовых газов
- 100% от коррозии

Дымоходная система UNI – это универсальная трёхслойная дымоходная система с классическими керамическими трубами, изготовленными из высококачественного сырья.

Гарантия действительна только в том случае, если монтаж был выполнен в полном соответствии с указаниями производителя и действующими нормами.

Гарантия 30 лет

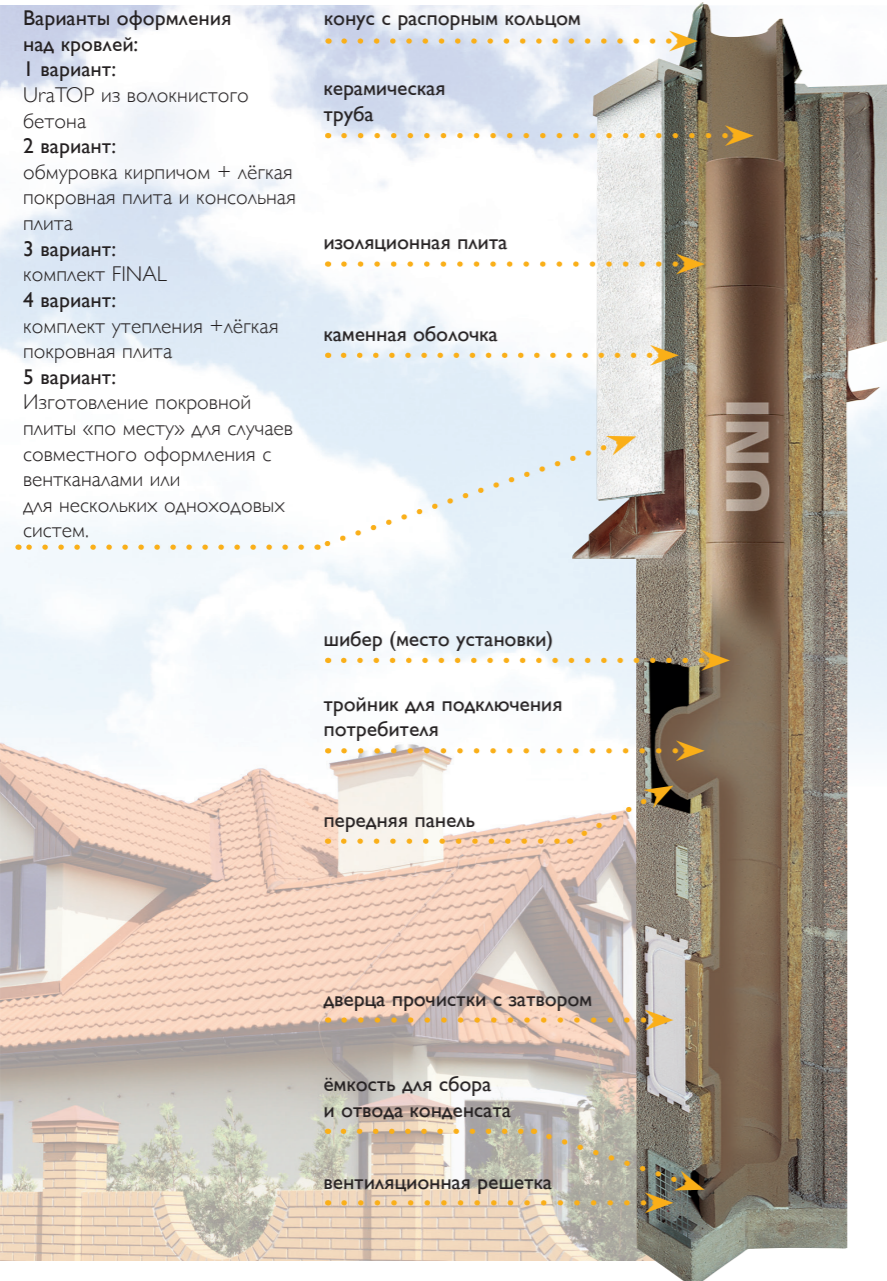

- 100% трёхслойная дымоходная система: каменная оболочка, изоляционная плита и высококачественная керамическая труба
- 100% сертифицированное производство
- 100% подходит для всех видов топлива
- 100% система проветривания способствует удалению влаги и избытков тепла от теплоизоляции
- 100% устойчива к воздействию кислот
- 100% комплектность системы обеспечивает быстрый монтаж без ошибок

При заказе керамической системы Schiedel, необходимо знать 5 основных параметров:

1. тип отопительного прибора (котел, камин, банная печь);
2. внутренний диаметр трубы;
3. расстояние от нижней отметки установки на фундаменте до устья дымохода;
4. «вылет» дымохода над кровлей;
5. варианты оформления дымохода над кровлей.

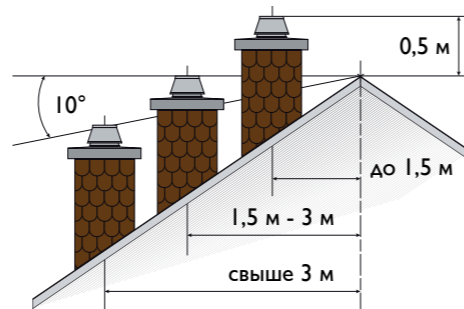

Комплекты Schiedel UNI

Все дымоходы UNI упакованы комплектами по 3 пм (основание) и 4 пм, 1 пм, 0,33 пм (высота) на европоддонах.*

Габариты поддона: длина 120 см
ширина 80 см
высота 140 см

Паллетизация обеспечивает:

- 100% удобство и экономное использование пространства (на 1 кв.м. можно хранить до 12 пм дымоходных систем!)
- 100% удобство и лёгкость при монтаже
- 100% надёжность транспортировки

ПРИНЦИП УПАКОВКИ КОМПЛЕКТОВ:

100% Основание дымохода 3 пм:

Основной комплект (ёмкость для сбора конденсата, вентиляционная решётка, ревизионная дверца, передняя панель, герметик Rapid (в основании 3пм рассчитан на 10 пм), монтажный шаблон, гарантийный талон и инструкция по монтажу)	1
Изоляционные плиты	18
Тройник для дверцы	1
Керамические трубы	5
Тройник для подключения	1
Каменные оболочки	9

100% Комплект дымохода 4 пм:

Изоляционные плиты	24
Керамические трубы	12
Каменные оболочки	12



Комплект Schiedel UNI: основание дымохода на одном поддоне.

* подобным образом комплектуются все одноходовые дымоходы с д.14 по д. 20

Таблица базовых цен UNI и VENT

ВНИМАНИЕ! Рекомендуемые дополнительные аксессуары см. стр. ПРИНАДЛЕЖНОСТИ

Дымоход в таблице Базовых цен состоит из: Основания дымохода, Комплекта дымохода, Верхнего комплекта и поддонов. Для дымоходных систем высотой более 10 м. необходим дополнительный герметик (нормы расхода см. на стр. 17)

диаметр см.	Комплект 4 пм	Комплект 5 пм	Комплект 6 пм	Комплект 7 пм	Комплект 8 пм	Комплект 9 пм	Комплект 10 пм	Комплект 11 пм	Комплект 12 пм	Комплект 13 пм
-------------	---------------	---------------	---------------	---------------	---------------	---------------	----------------	----------------	----------------	----------------

Одноходовые без вентиляции

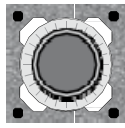

14	97 986	107 097	116 208	125 318	135 779	144 890	154 001	163 111	173 572	182 683
16	107 304	116 710	126 116	135 517	146 273	155 679	165 085	174 486	185 242	194 648
18	115 891	126 147	136 403	146 652	158 258	168 514	178 770	189 019	200 625	210 881
20	120 319	131 534	142 749	153 960	166 525	177 740	188 955	200 166	212 731	223 946
25	158 697	175 705	194 063	212 426	232 134	250 492	268 850	287 213	306 921	325 279
30	229 566	256 240	284 264	312 294	341 668	369 692	397 716	425 746	455 120	483 144

Одноходовые с вентиляцией

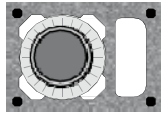

14L	105 248	114 744	124 240	133 737	144 583	154 079	163 575	173 072	183 918	193 414
16L	115 531	126 018	136 505	146 995	158 832	169 319	179 806	190 296	202 133	212 620
18L	121 625	133 876	146 127	158 366	171 967	184 218	196 469	208 708	222 309	234 560
20L	127 148	140 040	152 932	165 816	180 058	192 950	205 842	218 726	232 968	245 860
25L	169 046	189 880	210 714	231 558	253 742	274 576	295 410	316 254	338 438	359 272
30L	250 226	283 331	316 436	349 534	383 989	417 094	450 199	483 297	517 752	550 857

Двухходовые без вентиляции

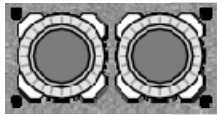

1414	171 859	190 821	208 433	226 047	243 659	262 621	280 233	299 197	316 809	334 421
1416	177 082	196 112	213 792	231 472	249 152	268 182	285 862	304 892	322 572	340 252
1418	188 485	208 999	228 163	247 328	266 492	287 006	306 170	326 685	345 849	365 013
1420	198 404	219 250	238 746	258 247	277 743	298 589	318 085	338 936	358 432	377 928
1616	195 445	214 838	232 881	250 926	268 969	288 362	306 405	325 800	343 843	361 886
1618	202 797	223 933	243 719	263 508	283 294	304 430	324 216	345 355	365 141	384 927
1620	209 631	230 890	250 799	270 708	290 617	311 876	331 785	353 044	372 953	392 862
1818	205 833	227 814	248 445	269 085	289 716	311 697	332 328	354 318	374 949	395 580
1820	212 253	234 383	255 163	275 944	296 724	318 854	339 634	361 765	382 545	403 325
2020	217 466	240 133	261 450	282 764	304 081	326 748	348 065	370 729	392 046	413 363

Двухходовые с вентиляцией

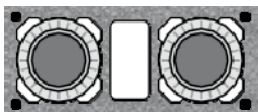

14L14	185 475	204 515	222 205	239 902	258 942	276 632	294 322	313 369	331 059	350 099
14L16	191 069	211 426	230 433	249 439	269 796	288 803	307 810	328 166	347 173	367 530
14L18	201 800	223 663	244 176	264 689	286 552	307 065	327 578	349 441	369 954	391 817
14L20	211 701	233 641	254 231	274 820	296 760	317 350	337 940	359 879	380 469	402 409
16L16	202 939	223 683	243 077	262 469	283 213	302 607	322 001	342 743	362 137	382 881
16L18	213 918	236 235	257 202	278 181	300 498	321 465	342 432	364 761	385 728	408 045
16L20	217 975	240 606	261 887	283 159	305 790	327 071	348 352	370 974	392 255	414 886
18L18	220 079	242 906	264 383	285 863	308 690	330 167	351 644	374 474	395 951	418 778
18L20	224 214	247 419	269 274	291 125	314 330	336 185	358 040	381 241	403 096	426 301
20L20	228 537	252 298	274 709	297 118	320 879	343 290	365 701	389 460	411 871	435 632

Тип	размер см.	4 пм	5 пм	6 пм	7 пм	8 пм	9 пм	10 пм	11 пм	12 пм
-----	------------	------	------	------	------	------	------	-------	-------	-------

Блоки вентиляционные VENT

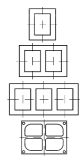

1 хода	20x25	4 638	5 460	6 282	7 104	7 926	8 748	9 570	10 392	11 214
2 хода	36x25	7566	9120	10674	12228	13782	15336	16890	18444	19998
3 хода	52x25	10 422	12 690	14 958	18 576	20 844	23 112	25 380	27 648	29 916
4 хода	36x50	12510	15300	19440	22230	25020	27810	30600	34740	37530

Указанные цены в рублях вступают в действие с 09.03.2022 г. Цены включают НДС (20%). ООО «ШИДЕЛЬ» оставляет за собой право на изменение цен.

Рекомендуемые розничные цены не включают транспортных расходов.

Комплект 14 пм	Комплект 15 пм	Комплект 0,33 пм	Консольная плита	Переходник керамика - сталь TF1000
191 794	200 904	3 038	10 345	2 978
204 054	213 455	3 136	10 345	3 082
221 137	231 386	3 421	10 721	3 288
235 161	246 372	3 740	10 721	3 696
343 637	362 000	6 121	12 414	7 290
511 168	539 198	9 342	13 918	7 806
202 910	212 407	3 167	11 285	2 978
223 107	233 597	3 495	11 285	3 082
246 811	259 050	4 084	11 661	3 288
258 752	271 636	4 297	11 661	3 696
380 106	400 950	6 944	13 167	7 290
583 962	617 060	11 035	14 107	7 806
352 033	370 997	5 871	13 918	5 956
357 932	376 962	5 895	13 918	6 060
384 177	404 692	6 391	14 484	6 266
397 424	418 275	6 500	14 484	6 674
379 929	399 324	6 016	13 918	6 164
404 713	425 852	6 595	14 484	6 370
412 771	434 030	6 635	14 484	6 778
416 211	438 201	6 877	15 234	6 576
424 105	446 236	6 928	15 234	6 984
434 680	457 344	7 108	15 234	7 392
367 789	385 486	5 900	14 484	5 956
386 537	405 543	6 336	14 484	6 060
412 330	432 843	6 839	15 046	6 266
422 999	443 588	6 861	15 046	6 674
402 275	421 667	6 465	14 484	6 164
429 012	449 991	6 992	15 046	6 370
436 167	457 439	7 094	15 046	6 778
440 255	461 735	7 161	16 175	6 576
448 156	470 007	7 287	16 175	6 984
458 043	480 452	7 472	16 175	7 392

13 пм	14 пм	15 пм	0,33 пм	Вес за шт.	шт/пал
12 036	12 858	13 680	274	14	63
22902	24456	26010	518	23	36
32 184	35 802	38 070	756	34	20
40320	43110	45900	930	37	16

Стандартные комплекты Одноходовой

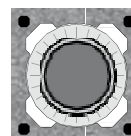

Диаметр см	Наружный размер см	Размер вентканала см	Основание дымохода 3 пм	Комплект дымохода 4 пм	Комплект дымохода 1 пм	Комплект дымохода 0,33 пм	Комплект Блок - опора (бетонный блок-основание, каменная оболочка) Высота комплекта 0,33 пм	Комплект дополнительной дверцы прочистки (тройник прочистки с дверцей, каменные оболочки, теплоизоляция) Высота комплекта - 0,66 пм	
14	32 x 32	SAP код	155 497	155 581	155 636	155 645	154 929	154 915	
			цена, шт.	65 109	36 443	9 111	3 038	2 554	19 598
			вес, кг	252	313	78	26	30	57,8
16	32 x 32	SAP код	155 508	155 592	155 637	155 646	154 929	154 917	
			цена, шт.	71 875	37 619	9 406	3 136	2 554	19 645
			вес, кг	258	319	80	27	30	58,4
18	36 x 36	SAP код	155 519	155 603	155 638	155 647	154 931	154 920	
			цена, шт.	78 483	41 017	10 256	3 421	2 742	21 150
			вес, кг	318	397	99	33	39	70,8
20	36 x 36	SAP код	155 530	155 614	155 639	155 648	154 931	154 922	
			цена, шт.	80 823	44 856	11 215	3 740	2 742	21 217
			вес, кг	323	401	100	33	39	71,9
25	48 x 48	SAP код	155 542	155 625	155 640	155 649	154 932	154 924	
			цена, шт.	103 373	73 437	18 358	6 121	5 444	28 471
			вес, кг	594	733	183	61	67	129
30	55 x 55	SAP код	155 552	155 631	155 641	155 650	154 933	154 926	
			цена, шт.	152 352	112 102	28 024	9 342	9 717	62 108
			вес, кг	729	892	223	74	78	160,7
35*	60 x 60	SAP код	155 561	155 633	155 642	155 651		154 928	
			цена, шт.	191 850	150 471	37 619	12 539		74 352
			вес, кг	1210	1529	382	127		267,9
40*	67 x 67	SAP код	155 571	155 635	155 643	155 652			
			цена, шт.	306 960	263 323	65 831	21 944		
			вес, кг	1475	1857	464	155		

* Поставка под заказ. Срок поставки 4-6 недель.

Стоимость европоддона в цену включена.

Стандартные комплекты Одноходовой с вентиляционным каналом

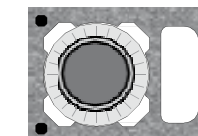

Диаметр см	Наружный размер см	Размер вентканала см	Основание дымохода 3 пм	Комплект дымохода 4 пм	Комплект дымохода 1 пм	Комплект дымохода 0,33 пм	Комплект Блок - опора (бетонный блок-основание, каменная оболочка)	Комплект дополнительной дверцы прочистки (тройник прочистки с дверцей)		
14L	32 x 46	10 x 22	SAP код	155 295	155 304	155 313	155 322	155 291	155 349	
				цена, шт.	70 482	37 985	9 496	3 167	2 742	20 261
				вес, кг	343	434	109	36	40	78,0
16L	32 x 46	10 x 22	SAP код	155 297	155 305	155 314	155 323	155 291	155 351	
				цена, шт.	78 459	41 951	10 487	3 495	2 742	20 019
				вес, кг	349	440	110	37	40	78,6
18L	36 x 50	10 x 26	SAP код	155 298	155 306	155 315	155 324	155 292	155 354	
				цена, шт.	81 658	48 992	12 251	4 084	3 181	21 446
				вес, кг	391	496	124	41	47	87,2
20L	36 x 50	10 x 26	SAP код	155 299	155 308	155 316	155 325	155 292	155 356	
				цена, шт.	85 411	51 560	12 892	4 297	3 181	21 510
				вес, кг	397	500	125	42	47	88,3
25L	48 x 62	2 шт. 10,5 x 17	SAP код	155 300	155 309	155 317	155 326	155 293	155 358	
				цена, шт.	110 715	83 346	20 834	6 944	6 117	29 025
				вес, кг	737	924	231	77	83	160,8
30L	55 x 71	2 шт. 12 x 20	SAP код	155 301	155 310	155 319	155 327	155 294	155 360	
				цена, шт.	167 399	132 413	33 105	11 035	11 896	66 465
				вес, кг	915	1140	285	95	99	202,1
35L*	60 x 78	2 шт. 14 x 22,5	SAP код	155 302	155 311	155 320	155 328			
				цена, шт.	197 492	157 993	39 500	13 167		
				вес, кг	1354	1720	430	143		
40L*	67 x 86	2 шт. 15,5 x 26	SAP код	155 303	155 312	155 321	155 331			
				цена, шт.	321 631	278 369	69 595	23 201		
				вес, кг	1736	2206	551	184		

* Поставка под заказ. Срок поставки 4-6 недель.

Стоимость европоддона в цену включена.

SCHIEDEL

UNI

Стандартные комплекты Двухходовой



Диаметр см	Наружный размер см	Размер вентканала см	Основание дымохода 3 пм	Комплект дымохода 4 пм	Комплект дымохода 1 пм	Комплект дымохода 0,33 пм	Комплект Блок - опора (бетонный блок-основание, каменная оболочка) Высота комплекта 0,33 пм	Комплект дополнительной дверцы прочистки (тройник прочистки с дверцей, каменные оболочки.	
14-14	32 x 59	SAP код	154 976	154 987	154 999	155 010	154 972	155 079	
			цена, шт.	116 829	70 450	17 612	5 871	5 090	37 241
			вес, кг	452	558	139	46	44	104,1
14-16	32 x 59	SAP код	154 977	154 988	155 000	155 011	154 972	155 080	
			цена, шт.	120 638	70 720	17 680	5 895	5 090	39 493
			вес, кг	463	564	141	47	44	104,8
14-18	36 x 64	SAP код	154 978	154 989	155 001	155 012	154 973	155 081	
			цена, шт.	129 086	76 657	19 164	6 391	5 220	40 882
			вес, кг	529	656	164	55	64	119,6
14-20	36 x 64	SAP код	154 979	154 990	155 002	155 013	154 973	155 082	
			цена, шт.	137 232	77 989	19 496	6 500	5 220	40 945
			вес, кг	534	660	165	55	64	120,6
16-16	32 x 59	SAP код	154 980	154 991	155 003	155 014	154 972	155 083	
			цена, шт.	137 297	72 174	18 043	6 016	5 090	39 254
			вес, кг	464	570	143	48	44	105,4
16-18	36 x 64	SAP код	154 981	154 992	155 004	155 015	154 973	155 084	
			цена, шт.	141 432	79 147	19 786	6 595	5 220	40 641
			вес, кг	535	662	166	55	64	120,2
16-20	36 x 64	SAP код	154 982	154 993	155 005	155 016	154 973	155 086	
			цена, шт.	146 206	79 636	19 909	6 635	5 220	40 706
			вес, кг	540	666	167	56	64	121,3
18-18	36 x 67	SAP код	154 983	154 994	155 006	155 017	154 975	155 087	
			цена, шт.	142 156	82 533	20 631	6 877	5 356	42 047
			вес, кг	529	653	163	54	53	118,0
18-20	36 x 67	SAP код	154 984	154 995	155 007	155 018	154 975	155 088	
			цена, шт.	146 942	83 121	20 780	6 928	5 356	42 112
			вес, кг	534	657	164	55	53	119,1
20-20	36 x 67	SAP код	154 986	154 998	155 009	155 020	154 975	155 089	
			цена, шт.	150 515	85 265	21 317	7 108	5 356	42 174
			вес, кг	540	661	165	55	53	120,2

Стоимость европоддона в цену включена.

SCHIEDEL

UNI

Стандартные комплекты Двухходовой с вентиляционным каналом

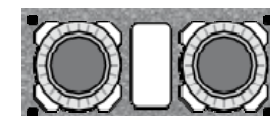

Диаметр см	Наружный размер см	Размер вентканала см	Основание дымохода 3 пм	Комплект дымохода 4 пм	Комплект дымохода 1 пм	Комплект дымохода 0,33 пм	Комплект Блок - опора (бетонный блок-основание, каменная оболочка) Высота	Комплект дополнительной дверцы прочистки (тройник прочистки с дверцей, каменные оболочки.	
14L14	32 x 72	10 x 22	SAP код	155 145	155 156	155 167	155 178	155 142	155 240
			цена, шт.	129 095	70 767	17 690	5 900	5 344	40 236
			вес, кг	529	660	165	55	53	121,1
14L16	32 x 72	10 x 22	SAP код	155 146	155 157	155 168	155 179	155 142	155 242
			цена, шт.	132 030	76 027	19 007	6 336	5 344	39 997
			вес, кг	535	666	166	55	53	121,8
14L18	36 x 81	14 x 26	SAP код	155 147	155 158	155 169	155 180	155 143	155 243
			цена, шт.	139 667	82 052	20 513	6 839	5 409	41 259
			вес, кг	618	775	194	65	74	139,4
14L20	36 x 81	14 x 26	SAP код	155 148	155 159	155 170	155 181	155 143	155 244
			цена, шт.	148 107	82 359	20 590	6 861	5 409	41 326
			вес, кг	623	779	195	65	74	140,5
16L16	32 x 72	10 x 22	SAP код	155 149	155 160	155 171	155 182	155 142	155 245
			цена, шт.	142 008	77 574	19 394	6 465	5 344	39 758
			вес, кг	540	672	168	56	53	122,4
16L18	36 x 81	14 x 26	SAP код	155 150	155 161	155 172	155 183	155 143	155 246
			цена, шт.	149 977	83 880	20 967	6 992	5 409	41 020
			вес, кг	624	781	195	65	74	140,0
16L20	36 x 81	14 x 26	SAP код	155 151	155 162	155 173	155 184	155 143	155 247
			цена, шт.	152 344	85 115	21 281	7 094	5 409	41 086
			вес, кг	629	785	196	65	74	141,7
18L18	36 x 83	13 x 26	SAP код	155 153	155 164	155 175	155 186	155 144	155 248
			цена, шт.	154 377	85 911	21 477	7 161	5 573	42 231
			вес, кг	623	778	194	65	63	138,8
18L20	36 x 83	13 x 26	SAP код	155 154	155 165	155 176	155 187	155 144	155 249
			цена, шт.	156 752	87 416	21 855	7 287	5 573	42 297
			вес, кг	628	782	195	65	63	139,9
20L20	36 x 83	13 x 26	SAP код	155 155	155 166	155 177	155 188	155 144	155 250
			цена, шт.	159 129	89 642	22 411	7 472	5 573	42 359
			вес, кг	633	786	196	65	63	141,0

Стоимость европоддона в цену включена.

Верхние комплекты

Верхний комплект под обмуровку кирпичом 11,5 см.

Состав верхнего комплекта: легкая покрывная плита GAP, керамическая труба, конус, крепеж.

Одноходовые	14	16	18	20	25	30					
Верхний комплект (обмуровка) одноходовой											
SAP код	155 653	155 654	154 887	154 888	154 889	154 890					
цена, шт.	21 066	23 323	24 452	25 581	32 916	45 140					
вес, кг	30,6	31,2	35,6	36,5	39,4	50,3					
Верхний комплект (обмуровка) одноходовой с вентиляционным каналом											
SAP код	155 332	155 333	155 334	155 335	155 336	155 337					
цена, шт.	22 570	23 885	25 016	26 145	34 797	47 022					
вес, кг	33,3	33,9	37,4	38,3	42,6	53,1					
Двухходовые	1414	1416	1418	1420	1616	1618	1620	1818	1820	2020	
Верхний комплект (обмуровка) двухходовой											
SAP код	155 021	155 022	155 023	155 024	155 025	155 026	155 027	155 028	155 029	155 031	
цена, шт.	35 026	36 865	37 567	38 976	37 958	39 401	40 816	39 968	41 379	42 934	
вес, кг	43,2	43,8	44,7	45,6	63,0	51,7	52,6	49,3	50,2	51,1	
Верхний комплект (обмуровка) двухходовой с вентиляционным каналом											
SAP код	155 189	155 190	155 191	155 192	155 193	155 194	155 195	155 197	155 198	155 199	
цена, шт.	36 076	37 969	38 695	40 145	40 000	40 582	42 044	42 366	42 623	44 223	
вес, кг	47,8	48,4	52,3	53,2	49,0	52,9	53,8	53,8	54,7	56,6	

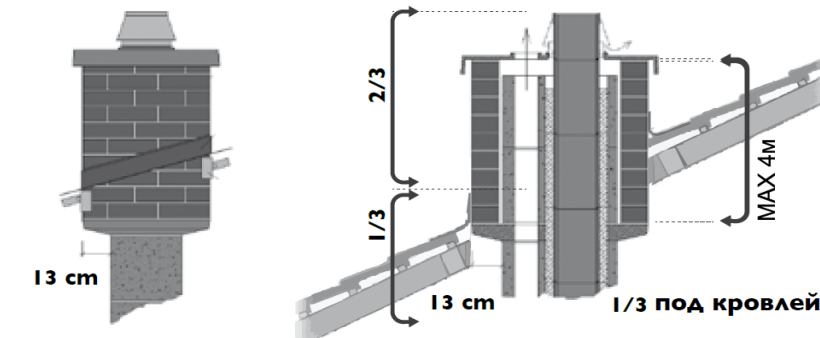

В качестве опоры удобно применять консольные плиты КРР (подробнее на стр. 11)

Верхний комплект под изоляцию 5 см.

Состав верхнего комплекта: легкая покрывная плита APIP, керамическая труба, конус, крепеж.

Одноходовые	14	16	18	20	25	30					
Верхний комплект (изоляция) одноходовой											
SAP код	154 895	154 898	154 900	154 902	154 904	154 905					
цена, шт.	21 066	23 323	24 452	25 581	32 916	45 140					
вес, кг	21,6	22,4	22,4	23,0	39,9	49,1					
Верхний комплект (изоляция) одноходовой с вентиляционным каналом											
SAP код	155 343	155 344	155 345	155 346	155 347	155 348					
цена, шт.	22 570	23 885	25 016	26 145	34 797	47 022					
вес, кг	25,1	25,7	27,7	28,6	42,9	53,1					
Двухходовые	1414	1416	1418	1420	1616	1618	1620	1818	1820	2020	
Верхний комплект (изоляция) двухходовой											
SAP код	155 039	155 040	155 042	155 043	155 044	155 045	155 046	155 047	155 048	155 049	
цена, шт.	34 718	36 064	37 535	38 976	37 405	38 879	40 816	40 346	41 831	42 934	
вес, кг	36,8	37,4	44,3	45,2	38,0	44,9	45,8	47,8	48,7	49,6	
Верхний комплект (изоляция) двухходовой с вентиляционным каналом											
SAP код	155 200	155 201	155 202	155 203	155 204	155 205	155 206	155 208	155 209	155 210	
цена, шт.	35 990	37 332	38 920	40 304	38 837	40 274	41 650	41 525	42 907	44 297	
вес, кг	41,8	42,4	47,3	48,2	43,0	47,9	48,8	48,8	49,7	50,6	

Указанные цены в рублях вступают в действие с 24.01.2022 г.

Цены включают НДС (20%). ООО «ШИДЕЛЬ» оставляет за собой право на изменение цен.

Верхние комплекты

Верхний комплект под отделку 2 см.

Состав верхнего комплекта: легкая покровная плита APF, керамическая труба, конус, крепеж.

В состав комплекта входит лёгкая покровная плита под отделку 2 см. В качестве отделки может применяться металлический кожух либо кровельные материалы. Такое решение может применяться только с твердым топливом при небольшой высоте системы над кровлей и в холодной зоне. Строго не рекомендуется в качестве отделки над кровлей использовать штукатурку непосредственно по каменной оболочке.

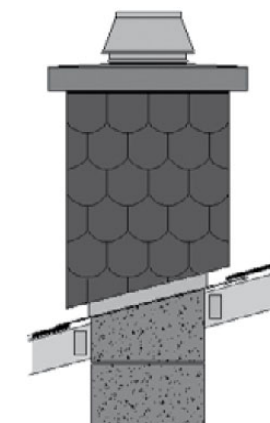

Одноходовые	14	16	18	20	25	30
-------------	----	----	----	----	----	----

Верхний комплект (под отделку 2 см) одноходовой

SAP код	154 891	154 892	154 893	154 894
цена, шт.	21 066	23 323	24 452	25 581
вес, кг	14,3	14,9	16,7	16,7

Верхний комплект (под отделку 2 см) одноходовой с вентиляционным каналом

SAP код	155 338	155 339	155 340	155 342
цена, шт.	22 570	23 885	25 016	26 145
вес, кг	13,6	14,3	16,2	16,8

Двухходовые	1414	1416	1418	1420	1616	1618	1620	1818	1820	2020
-------------	------	------	------	------	------	------	------	------	------	------

Верхний комплект (под отделку 2 см) двухходовой

SAP код			155 032	155 033		155 034	155 035	155 036	155 037	155 038
цена, шт.			36 361	38 976		37 709	40 816	38 775	39 486	41 559
вес, кг			28,3	29,2		28,9	29,8	30,0	30,0	31,0

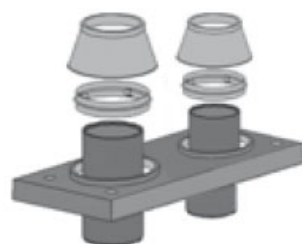
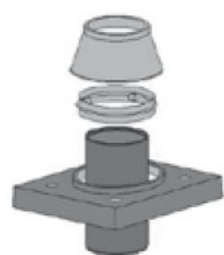

Верхний комплект для изготовления покровной плиты по месту.

Состав верхнего комплекта: металлическая манжета, керамическая труба, конус.

Одноходовые	14	16	18	20	25	30	35	40
-------------	----	----	----	----	----	----	----	----

Верхний комплект (плита по месту)

SAP код	154 906	154 907	154 909	154 910	154 911	154 912	154 913	154 914
цена, шт.	18 734	20 276	21 538	23 114	29 303	35 361	36 958	45 140
вес, кг	7,3	7,9	8,9	9,8	17,7	19,3	27,1	31,45

Плита необходимых размеров может быть выполнена при совместном оформлении дымоходных систем и отдельных вентканалов либо нескольких дымоходных систем (плита отливается непосредственно на строительной площадке в соответствии со специальной инструкцией компании Schiedel).

Для двухходовых систем требуется заказать 2 таких верхних комплекта.

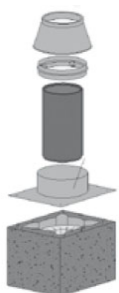

Верхние комплекты комбинированные с вентканалами Schiedel VENT

	14	16	18	20
--	----	----	----	----

Состав верхнего комплекта: покровная плита, керамическая труба, конус

Верхний комплект с вентканалами (под изоляцию 5см.)

SAP код	154 896	154 899	154 901	154 903
цена, шт.	19485	19651	20294	20759
вес, кг	78,1	78,8	81,7	82,3
Габариты, мм	590x1050x65	590x1050x65	590x1090x65	590x1090x65

Покровная плита (под изоляцию 5см.)

SAP код	155 590
цена, шт.	5 527
вес, кг	50
Габариты, мм	590x730x65

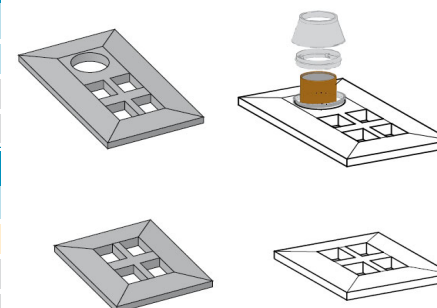

Консольные плиты

для верхних комплектов под обмуровку кирпичом 11,5см.

одноходовые	14	16	18	20	25	30
-------------	----	----	----	----	----	----

Консольная плита одноходовая без вентиляции

SAP код	100 481	100 481	100 483	100 483	100 486	100 489	При заказе консольной плиты необходим верхний комплект под обмуровку (стр. 9)
цена, шт.	10 345	10 345	10 721	10 721	12 414	13 918	
код	KPP1216	KPP1216	KPP1216	KPP1216	KP 25	KP 30	
наруж.размер	58 x 58	58 x 58	62 x 62	62 x 62	74 x 74	81 x 81	
вес, кг	40,4	40,4	44,6	44,6	63,2	69,3	

Консольная плита одноходовая с вентиляцией

SAP код	100 490	100 490	100 492	100 492	100 496	100 498
цена, шт.	11 285	11 285	11 661	11 661	13 167	14 107
код	KPP1216L	KPP1216L	KPP1820L	KPP1820L	KP 25L	KP 30L
наруж.размер	58 x 72	58 x 72	62 x 76	62 x 76	74 x 88	81 x 97
вес, кг	49,8	49,8	54,4	54,4	68,5	80,7

двухходовые	14/14	14/16	14/18	14/20	16/16	16/18	16/20	18/18	18/20	20/20
-------------	-------	-------	-------	-------	-------	-------	-------	-------	-------	-------

Консольная плита двухходовая без вентиляции

SAP код	100 482	100 482	100 484	100 484	100 482	100 484	100 484	100 485	100 485	100 485
цена, шт.	13 918	13 918	14 484	14 484	13 918	14 484	14 484	15 234	15 234	15 234
код	KPP12161216	KPP12161216	KPP12161820	KPP12161820	KPP12161216	KPP12161820	KPP12161820	KPP18201820	KPP18201820	KPP18201820
наруж.размер	58 x 85	58 x 85	62 x 90	62 x 90	58 x 85	62 x 90	62 x 90	62 x 93	62 x 93	62 x 93
вес, кг	56,5	56,5	62,7	62,7	56,5	62,7	62,7	63,0	63,0	63,0

Консольная плита двухходовая с вентиляцией

SAP код	100 491	100 491	100 493	100 493	100 491	100 493	100 493	100 494	100 494	100 494
цена, шт.	14 484	14 484	15 046	15 046	14 484	15 046	15 046	16 175	16 175	16 175
код	KPP1216L1216	KPP1216L1216	KPP1216L1820	KPP1216L1820	KPP1216L1216	KPP1216L1820	KPP1216L1820	KPP1820L1820	KPP1820L1820	KPP1820L1820
наруж.размер	58 x 98	58 x 98	62 x 107	62 x 107	58 x 98	62 x 107	62 x 107	62 x 109	62 x 109	62 x 109
вес, кг	64,9	64,9	73,5	73,5	64,9	73,5	73,5	73,3	73,3	73,3

Варианты отделки над кровлей (готовые решения)

Комплекты UniTOP

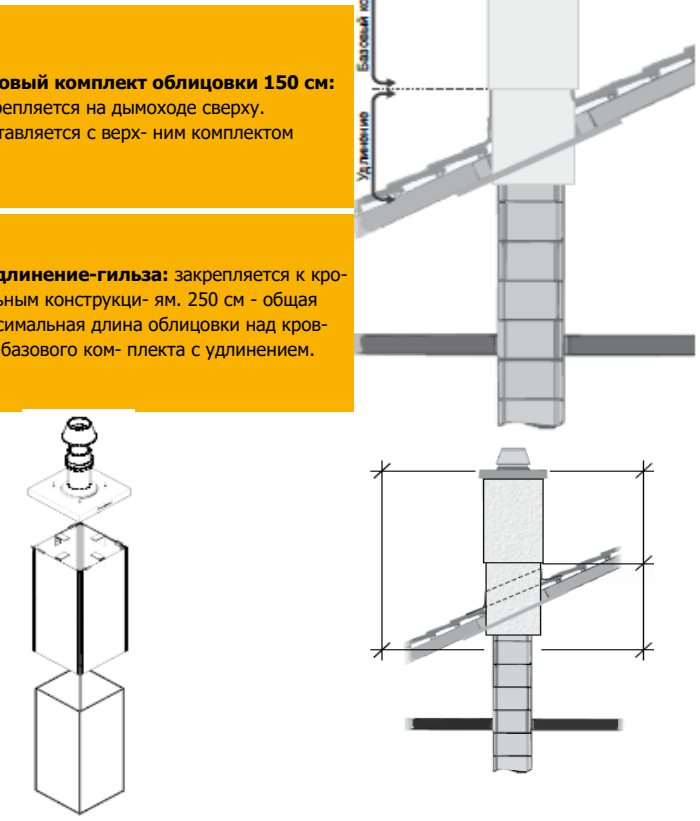
одноходовые без вентканалов	14	16	18	20	25	30				
Комплект базовый высотой 1,5 пм (включает Верхний комплект под изоляцию)							Базовый комплект облицовки 150 см: закрепляется на дымоходе сверху. Поставляется с верх- ним комплектом			
SAP код	155 490	155 491	155 492	155 493	155 494	155 495				
цена, шт.	30 570	33 749	34 916	37 252	67 926	63 115				
наруж.размер	52 x 52	52 x 52	56 x 56	56 x 56	68 x 68	75 x 75				
вес, кг **	32,85	32,85	34,41	34,41	42,14	47,12				
Комплект удлинения 1 пм. *							* Удлинение-гильза: закрепляется к кровельным конструкци- ям. 250 см - общая максимальная длина облицовки над кровлей базового ком- плекта с удлинением.			
SAP код	155 496	155 496	155 498	155 498	155 499	155 500				
цена, шт.	13 147	13 147	15 068	15 068	19 918	23 964				
вес, кг	29,96	29,96	31,45	31,45	38,97	43,95				
одноходовые с вентканалами	14L	16L	18L	20L	25L	30L				
Комплект базовый высотой 1,5 пм (включает Верхний комплект под изоляцию)										
SAP код	155 529	155 531	155 532	155 533	155 534	155 535				
цена, шт.	32 487	34 758	35 967	38 373	67 926	73 844				
наруж.размер	52 x 66	52 x 66	56 x 70	56 x 70	68 x 82	68 x 82				
вес, кг **	37,63	37,63	39,15	39,15	47,18	52,09				
Комплект удлинения 1 пм.										
SAP код	155 536	155 536	155 537	155 537	155 538	155 539				
цена, шт.	13 541	13 541	15 517	15 517	20 515	24 678				
вес, кг	34,28	34,28	35,96	35,96	43,76	48,92				
двухходовые без вентканалов	1414	1416	1418	1420	1616	1618	1620	1818	1820	2020
Комплект базовый высотой 1,5 пм (включает Верхний комплект под изоляцию)										
SAP код	155 501	155 502	155 503	155 504	155 505	155 506	155 507	155 509	155 510	155 511
цена, шт.	57 602	59 834	64 665	64 505	62 279	62 059	67 721	66 939	69 402	71 233
наруж.размер	52 x 79	52 x 79	56 x 84	56 x 84	52 x 79	56 x 84	56 x 84	56 x 87	56 x 87	56 x 87
вес, кг **	41,93	41,93	43,45	43,45	41,93	43,45	43,45	44,20	44,20	44,20
Комплект удлинения 1 пм.										
SAP код	155 512	155 512	155 513	155 513	155 512	155 513	155 513	155 514	155 514	155 514
цена, шт.	24 854	24 854	27 902	27 902	24 854	27 902	27 902	28 884	28 884	28 884
вес, кг	38,51	38,51	40,00	40,00	38,51	40,00	40,00	40,75	40,75	40,75
двухходовые с вентканалами	14L14	14L16	14L18	14L20	16L16	16L18	16L20	18L18	18L20	20L20
Комплект базовый высотой 1,5 пм (включает Верхний комплект под изоляцию)										
SAP код	155 515	155 516	155 517	155 518	155 520	155 521	155 522	155 523	155 524	155 525
цена, шт.	59 709	61 939	62 103	66 811	64 573	64 433	69 104	68 891	71 190	73 494
наруж.размер	52 x 92	52 x 92	56 x 101	56 x 101	52 x 92	56 x 101	56 x 101	56 x 103	56 x 103	56 x 103
вес, кг **	45,97	48,92	45,97	48,92	45,97	48,92	48,92	49,54	49,54	49,54
Комплект удлинения 1 пм.										
SAP код	155 526	155 526	155 526	155 527	155 527	155 527	155 527	155 528	155 528	155 528
цена, шт.	25 766	25 766	25 766	28 856	28 856	28 856	28 856	29 727	29 727	29 727
вес, кг	42,55	42,55	42,55	45,47	45,47	45,47	45,47	46,22	46,22	46,22

** - вес указан без учета верхнего комплекта

Варианты отделки над кровлей (готовые решения) Комплекты FINAL

Schiedel UNI - Комплект FINAL

НОВАЯ УПАКОВКА - 1,0 м



Решение для верхней части дымохода в традиционном для строительства стиле. Комплект UNI FINAL состоит из отдельных сегментов высотой 7,5 см и внешне имитирует кирпичную кладку из красного кирпича.

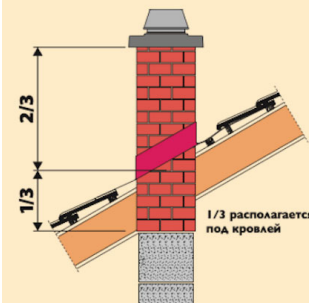

ВНИМАНИЕ:

- при комплектации данным верхним комплектом необходимо соблюдать следующее правило: 1/3 конструкции UNI FINAL должна располагаться под кровлей;
- рекомендован к использованию только с твердотопливным оборудованием (печи, камины);
- комплект высотой 1,0 м поставляется вместе с арматурой 6 м и верхним комплектом под отделку 2 см. Обязательно армировать в соответствии с монтажной инструкцией.

ОТЛИЧИТЕЛЬНЫЕ ОСОБЕННОСТИ

Конфигурация сегментов полностью повторяет геометрические размеры каменных оболочек (включая каналы проветривания и отверстия для установки арматурных стержней) и является частью дымохода.

- заводской комплект элементов, заменяющих каменную оболочку;
- полное сохранение всех функций каменной оболочки, включая каналы проветривания;
- устойчивость материала к воздействию влаги и кислот;
- элегантное завершение дымоходной системы: наружная поверхность имитирует кирпичную кладку. По желанию клиент может окрасить комплект Final в необходимый цвет под фасад здания;
- простой и быстрый монтаж;
- легкость оформления заказа и поставки.



Универсальный комплект шибера

Название комплекта	Диаметр дымохода (см)	SAP код	Цена, шт			
Универсальный комплект шибера тип 1 - UNI						
	14	154 916	22 946			
	16	154 918	23 699			
	18	154 921	25 391			
	20	154 923	25 955			
	25	154 925	39 500			
	14L	155 350	23 885			
	16L	155 353	24 452			
	18L	155 355	26 632			
	20L	155 357	27 273			
	25L	155 359	51 831			
Универсальный комплект шибера тип 2 - UNI						
с двумя шиберами		с одним шиберами				
	Диаметр дымохода (см)	SAP код	Цена, шт	Диаметр дымохода (см)	SAP код	Цена, шт
	14 / 14	155 050	45 140	14L14 UNI	155 051	27 837
	16 / 16	155 062	46 271	14L16 UNI	155 054	28 588
	18 / 18	155 071	50 596	14L18 UNI	155 056	29 341
	20 / 20	155 077	50 408	14L20 UNI	155 058	29 718
	20 / 18	155 073	51 160	14L16L UNI	155 059	28 588
	18 / 14	155 055	47 399	14L18L UNI	155 060	30 470
	18 / 16	155 065	48 151	14L20L UNI	155 061	30 845
	20 / 14	155 057	47 775	16L16 UNI	155 064	29 341
	20 / 16	155 067	48 526	16L18 UNI	155 066	30 151
	14 / 16	155 053	46 271	16L20 UNI	155 229	41 509
	14 L 14	155 211	67 728	16L18L UNI	155 231	42 762
	16 L 16	155 224	71 009	16L20L UNI	155 232	43 943
	18 L 18	155 233	74 814	18L18 UNI	155 234	43 623
	20 L 20	155 238	77 181	18L20 UNI	155 236	43 386
	20 L 18	155 235	75 998	18L20L UNI	155 237	44 806
	18 L 14	155 215	71 296			
	18 L 16	155 226	72 937			
	20 L 14	155 217	72 482			
	20 L 16	155 228	74 121			

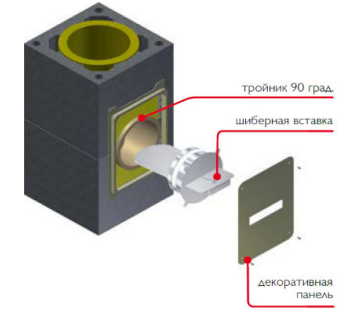

В состав каждого комплекта входят:

- каменная оболочка - 2 шт.;
- изоляционные плиты - 4 шт.;
- панель передняя - 1 шт.;
- тройник подключения - 1 шт.;
- шибера вставка - 1 шт.;
- декоративная панель - 1 шт.

Универсальный комплект шибера предназначен для установки в дымоходах отопительных приборов периодического использования. Для многоходовых дымоходных систем возможна установка нескольких комплектов шибера.

Указания по монтажу:

Шибера предназначен для установки с открытыми каминами и теплоёмкими печами на твердом топливе. При растопке печи задвижка должна быть полностью открыта. До полного прогорания топлива не допускать максимального закрытия задвижки!

При передаче в эксплуатацию пользователь должен быть проинструктирован по правилам безопасности при эксплуатации печей и дымоходных систем оборудованных шибера вставкой!

SCHIEDEL

UNI

Варианты отделки над кровлей (готовые решения)

Комплекты FINAL

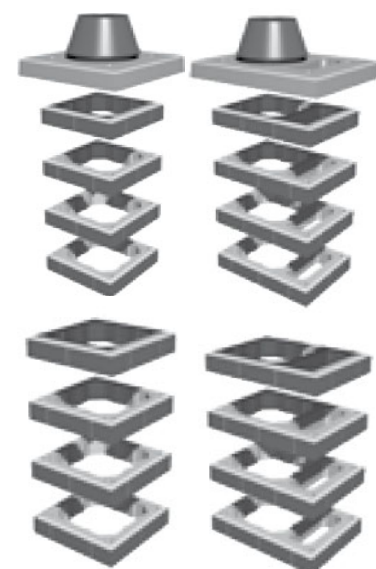

	одноходовые без вентканалов				одноходовые без вентканалов			
	14	16	18	20	14L	16L	18L	20L
высота 1 пм								
SAP код	155 085	155 096	155 108	155 119	155 330	155 341	155 352	155 363
цена, шт.	51 536	54 075	57 178	59 544	52 664	55 110	58 118	67 576
наруж.размер	34 x 34	34 x 34	38 x 38	38 x 38	34 x 48	34 x 48	38 x 52	38 x 52
вес, кг	190	193	227	229	261	263	300	299
высота 0,33 пм								
SAP код	155 130	155 141	155 152	155 163	155 374	155 385	155 396	155 407
цена, шт.	9 535	9 891	10 821	10 705	9 825	10 192	10 851	11 098
наруж.размер	34 x 34	34 x 34	38 x 38	38 x 38	34 x 48	34 x 48	38 x 52	38 x 52
вес, кг	53	54	65	65	77	77	89	89



	одноходовые без вентканалов						
	1418	1420	1618	1620	1818	1820	2020
высота 1 пм							
SAP код	155 174	155 185	155 196	155 207	155 219	155 230	155 241
цена, шт.	91 222	92 164	94 044	94 985	95 360	96 115	97 240
наруж.размер	38 x 66	38 x 66	38 x 66	38 x 66	38 x 69	38 x 69	38 x 69
вес, кг	353	355	355	357	411	414	415
высота 0,33 пм							
SAP код	155 252	155 263	155 274	155 285	155 296	155 307	155 318
цена, шт.	18 620	18 995	19 374	20 126	20 502	20 880	21 630
наруж.размер	38 x 66	38 x 66	38 x 66	38 x 66	38 x 69	38 x 69	38 x 69
вес, кг	109	109	110	110	130	130	130

Принцип упаковки комплектов:

Комплект FINAL 1 пм		Комплект FINAL 0,33 пм	
(заказывается только в дополнение к Комплекту FINAL 1 пм для получения необходимой высоты)			
Сегмент FINAL h=75 мм	15 шт.	Сегмент FINAL h=75 мм	5 шт.
Изоляционные плиты	6 шт.	Изоляционные плиты	2 шт.
Керамическая труба 33 см	3 шт.	Керамическая труба 33 см	1 шт.
Комплект арматурных стержней	1 шт.		
Сухая смесь 5 кг	2 шт.		
Верхний комплект (легкая покровная плита APF, керамическая труба, конус)	1 шт.		

Сухая смесь 5 кг UNI-FINAL	SAP код	124 384
	цена, шт.	1 051



Стоимость европоддона в цену включена.

Принадлежности

Зонтики для защиты от атмосферных осадков

под обмуровку кирпичной кладкой	14	16	18	20	1416	1420	1820
---------------------------------	----	----	----	----	------	------	------

Зонтик NAPOLEON без вентиляции

SAP код	118 375	118 375	118 440	118 440	118 635	118 634	118 644
цена, шт.	16 175	16 175	16 363	16 363	17 303	17 869	18 432
внешний размер каменного блока	32 x 32	32 x 32	36 x 36	36 x 36	32 x 59	36 x 64	36 x 67
внешний размер покровной плиты	65 x 65	65 x 65	69 x 69	69 x 69	65 x 92	69 x 97	69 x 100
внешний размер зонтика	70 x 66	70 x 66	70 x 66	70 x 66	70 x 100	70 x 100	70 x 100
расстояние отверстий для крепления	25 x 25	25 x 25	29 x 29	29 x 29	25 x 52	29 x 57	29 x 60
вес, кг	7,90	7,90	8,10	8,10	9,00	9,00	9,10



Зонтик NAPOLEON с вентиляцией

SAP код	118 463	118 463	118 464	118 464	118 633	118 631	118 637
цена, шт.	18 244	18 244	19 751	19 751	19 751	19 751	19 751
внешний размер каменного блока	32 x 46	32 x 46	36 x 50	36 x 50	32 x 72	36 x 81	36 x 83
внешний размер покровной плиты	65 x 79	65 x 79	69 x 83	69 x 83	65 x 105	69 x 114	69 x 116
внешний размер зонтика	70 x 84	70 x 84	70 x 84	70 x 84	70 x 100	70 x 100	70 x 100
расстояние отверстий для крепления	25 x 39	25 x 39	29 x 43	29 x 43	25 x 65	29 x 74	29 x 76
вес, кг	8,40	8,40	8,40	8,40	9,00	9,00	9,00



под отделку 2 см	14	16	18	20	1416	1420	1820
------------------	----	----	----	----	------	------	------

Зонтик NAPOLEON без вентиляции

SAP код	117 193	117 193	117 151	117 151		117 483	117 516
цена, шт.	10 345	10 345	10 532	10 532		14 107	14 295
внешний размер каменного блока	34 x 34	34 x 34	38 x 38	38 x 38		38 x 66	
внешний размер покровной плиты	40 x 40	40 x 40	44 x 44	44 x 44		44 x 72	
внешний размер зонтика	43 x 50	43 x 50	43 x 50	43 x 50		43 x 80	
расстояние отверстий для крепления	25 x 25	25 x 25	29 x 29	29 x 29		29 x 57	
вес, кг	4,90	4,90	4,80	4,80		5,50	



Зонтик NAPOLEON с вентиляцией

SAP код	117 382	117 382	117 364	117 364			
цена, шт.	10 345	10 345	10 532	10 532			
внешний размер каменного блока	34 x 48	34 x 48	38 x 52	38 x 52			
внешний размер покровной плиты	40 x 54	40 x 54	44 x 58	44 x 58			
внешний размер зонтика	43 x 66	43 x 66	43 x 66	43 x 66			
расстояние отверстий для крепления	25 x 39	25 x 39	29 x 43	29 x 43			
вес, кг	5,30	5,30	5,20	5,20			



Зонтик (на конус UNI)

SAP код	112 026	111 120	112 950	111 895	112 722		
цена, шт.	12 527	12 696	13 331	13 607	14 935		



Зонтик „Наполеон“ защищает дымоходную систему от попадания в неё осадков, при этом эстетически дополняет верхнюю часть дымовой трубы. Комплект крепежа входит в верхние комплекты (стр. 9, 10). Зонтик „Наполеон“ имеет аэродинамически правильную форму. Может быть рекомендован к применению с каминами, работающими на древесном топливе. Размеры зонтиков точно соответствуют типоразмерам покровных плит и стандартным креплениям.

Принадлежности

	14	16	18	20	25	30	35*	40*
--	----	----	----	----	----	----	-----	-----

Герметик RAPID 310 мл, вес 0,68 кг



SAP код	100 020	100 020	100 020	100 020				
цена, шт.	1 410	1 410	1 410	1 410				
код	FMR	FMR	FMR	FMR				
расход на 10 пм, шт.	4	5	6	6				

Герметик для жидкого, твердого и газового топлива. Рабочие температуры -40...,+1000 °С. Температура нанесения +5...,+35 °С. Температура хранения -20...,+35 °С. Упаковка в картриджи 310 мл под пистолет. Кислотостойкий.

Масса для швов FM, вес 7 кг / вес 1 кг



		7кг	1кг
SAP код		100480	102822
цена, шт.		5 986	1 001
код		FM 7KG / FM 1KG	
вес на 10 пм, кг.		10 / -	12 / -

Сухая клеевая смесь с повышенными прочностными характеристиками для жидкого, твердого и газового топлива. Рабочие температуры -40...,+1000 °С. Температура нанесения +5...,+35 °С. Температура хранения -20...,+35 °С. Упаковка в пластиковых ведрах по 1 и 7 кг.

Герметик Rotempo 310 мл, вес 0,44 кг



SAP код	100 555	100 555	100 555	100 555				
цена, шт.	2 069	2 069	2 069	2 069				
код	ROTEMPO	ROTEMPO	ROTEMPO	ROTEMPO				

Герметик с повышенными кислото- и влагоустойчивыми характеристиками для жидкого и газообразного топлива. Рабочие температуры -40...,+200 °С. Температура нанесения +5...,+35 °С. Температура хранения -20...,+35 °С. Упаковка в картриджи 310 мл под пистолет.



диаметр, мм	100-140	113-140	120-140	130-140	130-160	130-180	140-160	150-160	150-180	150-200	180-200
Переходник для увеличения диаметра Prima Plus											
SAP код	101 786	101 790	101 793	101 795	101 797	101 798	110 611	101 799	101 800	101 801	101 804
цена, шт.	6 246	7 062	2 794	2 909	6 177	6 377	3 502	3 591	7 104	7 255	4 901
вес, кг	0,4	0,4	0,4	0,4	0,4	0,5	0,5	0,5	0,6	0,6	0,6



	14	16	18	20	25	30	35*	40*
--	----	----	----	----	----	----	-----	-----

Комплект 1.25 (подключение потребителя: нерж. сталь AISI 316L; 1 мм; L max 1,25 м)

SAP код	154 897	154 930	154 963	154 997	155 030	155 063		
цена, шт.	20 813	20 247	21 448	23 078	30 131	37 130		
вес, кг	8,42	9,29	10,55	11,95	13,88	15,66		

В комплект входит 4 элемента: элемент трубы 0,25 м, переходник керамика-сталь TF 1000, регулируемый отвод 0-90°, раздвижной элемент 600-900 мм.

Дополнительный элемент трубы к комплекту 1,25, сталь AISI 316L



SAP код	106 622	106 624	106 625	106 626	106 628	106 629		
Элемент трубы L= 0,25 м, Prima 1	2 471	2 707	2 901	3 123	3 723	4 224		
SAP код	106 636	106 638	106 639	106 640	106 642	106 643		
Элемент трубы L= 0,5 м, Prima 1	3 927	4 357	4 688	5 139	6 255	7 163		
SAP код	106 650	106 652	106 653	106 654	106 656	106 657		
Элемент трубы L= 1,0 м, Prima 1	6 832	7 636	8 335	9 190	11 506	13 408		

Переходник TF1000 UNI - Сталь



SAP код	110 807	110 939	111 162	111 383	111 754	112 471	113 413
цена, шт.	2 978	3 082	3 288	3 696	7 290	7 806	10 862
вес, кг	0,60	0,69	0,77	0,86	1,20	1,80	**

Регулируемый отвод 0-90°



SAP код	106 772	106 774	113 126	114 281	106 778	116 362	117 158
цена, шт.	9 823	10 346	10 769	11 177	13 597	21 229	27 954
вес, кг	1,49	1,66	1,87	2,13	2,90	3,78	4,81

Искроуловитель



SAP код	112 721	113 219	113 224	113 414	114 207	120 625
цена, шт.	14 867	17 605	16 431	18 778	19 462	22 195
вес, кг	1,50	1,50	1,50	1,50	2,00	3,00

** поставляется под заказ. Срок исполнения заказа 4 - 5 недель.

Принадлежности



		14	16	18	20	25	30	35	
Комплект для тройника по месту 90° ***	SAP код	154 955	154 956	154 957	154 958	154 959	154 960	-	
	цена, шт.	4 123	4 384	4 571	4 692	11 846	13 440	-	
	вес, кг	2,60	2,60	3,68	3,88	7,75	9,65	-	
Комплект для тройника по месту 45° ***	SAP код	154 949	154 950	154 951	154 953	154 954	*** В составе: штуцер, передняя панель, 1 кг FM		
	цена, шт.	4 877	6 639	7 247	7 540	13 440			
	вес, кг	5,60	6,30	7,18	7,68	16,45			
Керамическая заглушка тройника подключения	SAP код	118 783	900 000 493	900 000 494	118 784				
	цена, шт.	790	865	1 079	1 773				
	вес, кг	0,60	0,80	0,90	1,30				
		диаметр, мм	UNI 140-Krs 140	UNI 160-Krs 160	180	200	250		
Переходник UNI - Kerastar	SAP код	105 713	105 714	105 715	105 716	105 717			
	цена, шт.	22 513	23 092	24 821	25 534	29 876			
	вес, кг	4,00	4,20	4,30	4,50	5,00			
		диаметр, мм	UNI 140-ICS 150	UNI 160-ICS 180	UNI 180-ICS 180	200	250	300	350
Переходник UNI - ICS 25	SAP код	116 765	116 958	117 308	117 369	118 205	118 646	120 543	
	цена, шт.	13 912	14 621	16 281	17 091	20 729	24 149	26 807	
	вес, кг	4,20	4,90	5,10	5,20	7,50	9,20	10,50	
		диаметр, см	14	16	18	20	25	30	
Адаптер газ, жидкое топливо	SAP код	100 014	100 016	103 298	100 015				
	цена, шт.	8 465	10 345	12 239	14 013				
	вес, кг	0,29	0,34	0,38	0,35				
	Æ d.	55	70	70	40				
Регулятор тяги Взрывной клапан UNI	SAP код	108 186	108 187	108 188	108 189	108 190			
	цена, шт.	18 322	18 322	26 670	26 670	29 906			
	вес, кг	2,60	2,90	2,80	3,50	4,20			
	Устанавливается в дополнительный тройник с рядом аксессуаров								
Бандаж									
Толщина стены, мм	Твёрдое топливо	103 605	103 606	101 710	101 711	101 712	101 713		
	цена, шт.	7 432	7 846	10 397	10 954	11 109	11 833		
	вес, кг	0,75	0,85	0,90	1,00	1,20	1,40		
		толщина стены, мм	100	150	200	250	300	350	400
Противопожарная разделка прохода стены	SAP код	101 867	101 854	101 855	101 856	101 857	101 858	101 859	
	цена, шт.	24 669	38 129	48 650	58 780	65 420	72 814	81 050	
	вес, кг	4,00	6,00	8,40	10,50	12,50	15,00	16,70	



Универсальный захват для тяжелых каменных блоков

SAP код	155 432
цена, шт.	10 036

Подходит для монтажа следующих блоков:

- Вентиляционные блоки Schiedel CVENT – все типоразмеры;
- Вентиляционные блоки Schiedel VENT – ТОЛЬКО 4х ходовые (SAP код: 155597);
- Дымоходные системы LAS Schiedel Quadro и Multi Ø18, Ø20, Ø25, Ø30;
- Дымоходные системы Schiedel UNI. UNI18L, UNI20L, UNI25, UNI25L;
- 2х ходовые с вентиляционным каналом
- UNI14-L-14, UNI14-L-16, UNI14-L-18, UNI16-L-18, UNI14-L-20, UNI18-L-18, UNI20-L-20, UNI16-L-20
- Максимальная нагрузка 65 кг.
- В комплекте с захватом лебедка не поставляется.



Переходник с отбойником пламени	14	16	18	20
SAP код	157 682	157 684	157 687	157 691
цена, шт.	8 061	8 061	8 418	9 136
Ø дымоотвода, мм	115	115	115	120
SAP код	157 683	157 685	157 688	157 692
цена, шт.	8 061	8 061	8 418	9 136
Ø дымоотвода, мм	120	120	120	130
SAP код		157 686	157 689	157 693
цена, шт.		8 061	8 418	9 136
Ø дымоотвода, мм		130	130	150
SAP код			157 690	157 694
цена, шт.			8 418	9 136
Ø дымоотвода, мм			150	180



Комплект креплений к кровле и коньку крыши	SAP код	100 514
	цена, шт.	16 175
	вес, кг	15,64
Печной шнур (1 м), Ø 20 мм	SAP код	103 158
	цена, м	143
	вес, пм.	0,20
Комплект арматурных стержней - UNI (6 шт. x 1 м)	SAP код	117 921
	цена, шт.	5 832
	вес, кг	6,40



Квадратное удлин. 500 мм	16	18	20
SAP код	113 564	113 713	113 807
цена, шт.	3 356	4 104	4 737
вес, кг	12,10	11,30	12,50
Удлинение для дверцы 12 см - UNI	SAP код		118 785
	цена, шт.		2 822
	вес, кг		5,00
Удлинение для дверцы 55 см - UNI	SAP код		100 440
	цена, шт.		6 582
	вес, кг		19,00



** Зонт для вентканала тип 10 x 23, 12 x 25 для Æ14L - 20L и Æ14-16L14-16	SAP код	100 224
	цена, шт.	6 259
	вес, кг	0,70
** Зонт для вентканала тип 10 x 23, 12 x 25 для Æ14L - 20L и Æ14-16L14-16	SAP код	100 225
	цена, шт.	6 846
	вес, кг	0,70



Решётка для вентканала	SAP код	104 224
	цена, шт.	2 564
	размер	28 x 9,5
Ревизионная дверца для вентканала	SAP код	100 341
	цена, шт.	3 921
	размер	28 x 10,5
Сухая смесь 5 кг UNI-FINAL	SAP код	124 384
	цена, шт.	1 398

** для одноходовых дымоходов с вентканалом Ø14-20 и двухходовых "малый-малый"

** для двухходовых дымоходов с "большой-малый" и "большой-большой" Ø18-20"

Примечание: "малый" - Ø14 Ø16, "большой" - Ø18 Ø20

Принадлежности Для верхних комплектов **





Одноходовые	14	16	18	20	25	30	35*	40*	45
Конус									
SAP код	124 335	124 336	124 337	124 338	112 080	112 557	112 945	114 588	
цена, шт.	9 349	11 346	11 564	12 698	9 758	10 781	11 098	17 556	
вес, кг	0,70	0,70	0,90	0,90	1,00	1,00	1,60	2,25	
Керамическая труба 330 мм									
SAP код	100 373	100 374	100 375	100 376	100 310	100 311	102 530	102 531	
вес, кг	5,20	5,90	6,60	7,20	14,00	16,00	21,00	28,00	
Наружная металлическая манжета для монтажа по месту									
SAP код	100 509	100 509	100 510	100 510	100 512	100 513	102 407	100 534	
вес, кг	0,70	0,70	0,80	0,80	1,00	1,00	2,00	2,00	

При невозможности использования легкой покровной плиты применяется или Комбинированная плита или Верхний комплект с манжетой для монтажа по месту (плита отливается непосредственно на стройплощадке в соответствии со специальной инструкцией компании Schiedel).

Устройство узла примыкания кровли к дымоходу

Элементы примыкания: лента, планка, дюбель, кровельный герметик

Элементы для примыкания к кровле

	SAP код	155 429	155 440	
	армированная сеткой из алюминия WAKAFLEX (5,0*0,28 м)	цена, шт.	28 983	28 983
	длина, м	5	5	
	цвет	коричн.	красн.	
	SAP код	155 473	155 483	
	цена, шт.	3 313	3 313	
	длина, м	2,3	2,3	
	SAP код		155 486	
	цена, шт.		92	
	SAP код		155 418	
	Герметик кровельный, 310 мл	цена, шт.	6 216	
	расход, мл/м		60	



Готовые Комплекты примыкания L и XL

Комплект примыкания

SAP код	155 451	155 462
цена, шт.	9 653	13 816
внутр. размер	38x100см	95x100см
цвет	серо-коричневый	серо-коричневый

Цвет серо-коричневый RAL 7022, применяются со всеми типами кровельного покрытия, устанавливаются на кровле с углом наклона от 15° до 70°. Поставляются в коробке. инструкция внутри.

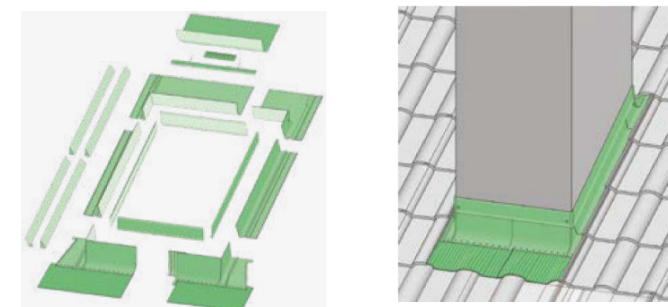









* Поставка под заказ. Срок поставки 4-6 недель.

** Элементы отдельно не продаются.

Технические характеристики

Элементы Schiedel UNI*

	14	16	18	20	25	30	35*	40*
Керамическая труба 0,33 м								
 SAP код	100 373	100 374	100 375	100 376	100 310	100 311	102 530	102 531
вес, кг	5,20	5,90	6,60	7,20	14,00	16,00	21,00	28,00
Тройник для ревизионной дверцы высота 0,66 м								
 SAP код	113 779	103 438	103 439	103 440	100 343	100 432	102 699	102 634
отверстие прочистки, см	13 x 26	13 x 26	13 x 26	13 x 26	13 x 26	25 x 37	25 x 37	25 x 37
вес, кг	12,20	13,20	14,00	15,60	31,00	36,00	47,00	54,00
Тройник для подключения 90 гр. высота 0,66 м								
 SAP код	113 719	103 435	103 436	103 437	100 346	100 347	102 637	102 638
вес, кг	11,40	12,80	14,20	15,90	33,00	36,50	52,00	63,50
Тройник для подключения 45 гр. высота 0,66 м								
 SAP код	113 815	113 988	114 045	114 164	100 349	100 350	102 641	102 642
вес, кг	11,40	15,10	16,50	18,20	41,00	50,50	67,50	118,00
Изоляционная плита высота 0,33 м								
 SAP код	100 377	100 378	100 379	100 380	100 541	100 542	102 599	112 555
потребность на 1 блок	2	2	2	2	2	2	2	2
толщина, мм	31,00	23,00	31,00	21,00	35,00	40,00	40,00	40,00
Каменная оболочка, высота 0,33 м								
 SAP код	100 351	100 351	100 353	100 353	100 357	100 360	102 647	102 649
наружный размер, см.	32 x 32	32 x 32	36 x 36	36 x 36	48 x 48	55 x 55	60 x 60	67 x 67
вес, кг	20,20	20,20	25,70	25,70	45,70	56,30	104,00	124,00
Каменная оболочка с вентканалом, высота 0,33 м								
 SAP код	100 361	100 361	100 363	100 363	100 368	100 371	102 652	102 654
наружный размер, см.	32 x 46	32 x 46	36 x 50	36 x 50	48 x 62	55 x 71	60 x 78	67 x 86
вес, кг	30,30	30,30	33,90	33,90	61,60	77,00	120,00	153,00
Дверца прочистки в комплекте с затвором								
 SAP код	102 785	102 785	102 785	102 785	102 785	144 195	144 195	144 195
наружный размер, см.	27 x 40	27 x 40	27 x 40	27 x 40	27 x 40	41 x 53	41 x 53	41 x 53
вес, кг	4,30	4,30	4,30	4,30	4,30	7,20	7,20	7,20
Короткий тройник для подключения 330 мм								
 SAP код	900 000 860	900 000 861						
вес, кг	5,00	6,50						

* Элементы отдельно не продаются. Отгрузка возможна только после согласования с техническим отделом Schiedel.

Лёгкие покровные плиты

Одноходовые	14	16	18	20	25	30
-------------	-----------	-----------	-----------	-----------	-----------	-----------

Лёгкая покровная плита под обмуровку кирпичем 11,5 см

	SAP код	103 873	103 873	103 874	103 874	103 877	103 878
	код	GAPP1216	GAPP1216	GAPP1820	GAPP1820	GAP 25	GAP 30
	вес, кг	65 x 65 / 23,7	65 x 65 / 23,7	69 x 69 / 27,2	69 x 69 / 27,2	82 x 82 / 23,5	88 x 88 / 32,2

Лёгкая покровная плита под изоляцию 5 см

	SAP код	102 873	102 873	102 874	102 874	102 492	102 494
	код	APIP PRIP.1216	APIP PRIP.1216	APIP PRIP.1820	APIP PRIP.1820	APIP 25	APIP 30
	вес, кг	52 x 52 / 15,0	52 x 52 / 15,0	56 x 56 / 17,0	56 x 56 / 17,0	68 x 68 / 24,0	75 x 75 / 31,0

Лёгкая покровная плита под отделку 2 см

	SAP код	118 042	118 042	118 355	118 355		
	код	APF1216	APF1216	APF1820	APF1820		
	вес, кг	40x 40 / 6,9	40x 40 / 6,9	44x 44 / 7,8	44x 44 / 7,8		

Лёгкая покровная плита с вентиляцией под обмуровку кирпичем 11,5 см

	SAP код	103 880	103 880	103 882	103 882	103 885	103 887
	код	GAPP1216L	GAPP1216L	GAPP1820L	GAPP1820L	GAP 25L	GAP 30L
	вес, кг	65 x 79 / 26,4	65 x 79 / 26,4	69 x 83 / 29,0	69 x 83 / 29,0	81x95 / 26,7	88x104 / 35,0

Лёгкая покровная плита с вентиляцией под изоляцию 5 см

	SAP код	102 402	102 402	102 404	102 404	102 493	102 495
	код	APIP PRIP.1216L	APIP PRIP.1216L	APIP PRIP.1820L	APIP PRIP.1820L	APIP 25L	APIP 30L
	вес, кг	52x 66 / 18,2	52x 66 / 18,2	56x 70 / 19,3	56x 70 / 19,3	68x 82 / 27,0	75x 91 / 35,0

Лёгкая покровная плита с вентиляцией под отделку 2 см

	SAP код	118 121	118 121	118 416	118 416		
	код	APF1216L	APF1216L	APF1820L	APF1820L		
	вес, кг	40x 54 / 7,0	40x 54 / 7,0	44x 58 / 8,0	44x 58 / 8,0		

двухходовые	1414	1416	1418	1420	1616	1618	1620	1818	1820	2020
-------------	-------------	-------------	-------------	-------------	-------------	-------------	-------------	-------------	-------------	-------------

Лёгкая покровная плита двухходовая под обмуровку кирпичем 11,5 см

	SAP код	102 896	102 896	103 875	103 875	102 896	103 875	103 875	103 876	103 876	103 876
	код	GAPP12161216	GAPP12161216	GAPP12161820	GAPP12161820	GAPP12161216	GAPP12161820	GAPP12161820	GAPP18201820	GAPP18201820	GAPP18201820
	наруж.размер	65 x 92 / 29,40	65 x 92 / 29,40	69 x 97 / 32,40	69 x 97 / 32,40	65 x 92 / 29,40	69 x 97 / 32,40	69 x 97 / 32,40	69 x 100 / 32,50	69 x 100 / 32,50	69 x 100 / 32,50

Лёгкая покровная плита двухходовая под изоляцию 5 см

	SAP код	102 399	102 399	102 400	102 400	102 399	102 400	102 400	102 401	102 401	102 401
	код	APIPPRIP. 12161216	APIPPRIP. 12161216	APIPPRIP. 12161820	APIPPRIP. 12161820	APIPPRIP. 12161216	APIPPRIP. 12161820	APIPPRIP. 12161820	APIPPRIP. 18201820	APIPPRIP. 18201820	APIPPRIP. 18201820
	наруж.размер	52x 79 / 23,00	52x 79 / 23,00	56x 84 / 29,00	56x 84 / 29,00	52x 79 / 23,00	56x 84 / 29,00	56x 84 / 29,00	56x 87 / 29,00	56x 87 / 29,00	56x 87 / 29,00

Лёгкая покровная плита двухходовая под отделку 2 см

	SAP код			113 808	113 808		113 808	113 808		
	код			APF1220	APF1220		APF1220	APF1220		
	наруж.размер			44x72 / 12,50	44x72 / 12,50		44x72 / 12,50	44x72 / 12,50		

Лёгкая покровная плита двухходовая с вентиляцией под обмуровку кирпичем 11,5 см

	SAP код	103 881	103 881	103 883	103 883	103 881	103 883	103 883	103 884	103 884	103 884
	код	GAPP1216L1216	GAPP1216L1216	GAPP1216L1820	GAPP1216L1820	GAPP1216L1216	GAPP1216L1820	GAPP1216L1820	GAPP1820L1820	GAPP1820L1820	GAPP1820L1820
	наруж.размер	65 x 105 / 34,00	65 x 105 / 34,00	69 x 114 / 37,00	69 x 114 / 37,00	65 x 105 / 34,00	69 x 114 / 37,00	69 x 114 / 37,00	69 x 116 / 38,00	69 x 116 / 38,00	69 x 116 / 38,00

Лёгкая покровная плита двухходовая с вентиляцией под изоляцию 5 см

	SAP код	102 403	102 403	102 405	102 405	102 403	102 405	102 405	102 406	102 406	102 406
	код	APIP PRIP. 1216L1216	APIP PRIP. 1216L1216	APIPPRIP. 1216L1820	APIPPRIP. 1216L1820	APIP PRIP. 1216L1216	APIPPRIP. 1216L1820	APIPPRIP. 1216L1820	APIPPRIP. 1820L1820	APIPPRIP. 1820L1820	APIPPRIP. 1820L1820
	наруж.размер	52 x 92 / 28,00	52 x 92 / 28,00	56x 101 / 32,00	56x 101 / 32,00	52 x 92 / 28,00	56x 101 / 32,00	56x 101 / 32,00	56x 103 / 32,00	56x 103 / 32,00	56x 103 / 32,00

При невозможности использования легкой покровной плиты применяется или Комбинированная плита или Верхний комплект с манжетой для монтажа по месту (плита отливается непосредственно на стройплощадке в соответствии со специальной инструкцией компании Schiedel).

При применении Верхних комплектов с плитами под отделку 2 см обращаем Ваше внимание, что в качестве защиты поверхности керамзитобетона недостаточно отделки оштукатуриванием. В качестве отделки с данными плитами могут применяться кровельные материалы, металл, или другой листовой материал для фасадной и кровельной отделки.

Вентиляционные каналы Schiedel VENT

Для систем с естественной вентиляцией (кухня, с/у, котельная)



Блоки вентиляционные VENT (высота 33 см)

SAP код	Кол-во ходов	Поперечное сечение шахты в см	Наружный размер см	Вес/кг	цена / шт	шт. / пал.
122650	1	1x12/17	20/25	14	274	63
122651	2	2x12/17	36/25	23	518	36
122652	3	3x12/17	52/25	34	756	20
155597	4	4x12/19	36/50	37	930	16

Основание вентканала

SAP код	Наименование	Цена, руб
155433	Основание вентканала 1x 20/25 - 3 м	2320
155434	Основание вентканала 2x 36/25 - 3 м	4313
155435	Основание вентканала 3x 52/25 - 3 м	6182
155436	Основание вентканала 4x 36/50 - 3 м	7552

В комплекте основания: блоки вентиляционные - 9 шт.;
монтажный шаблон для вентканала - 1 шт.; выровнитель швов - 1 шт.

Принадлежности

SAP код	Наименование	Цена, руб
	Шаблон монтажный вентканала	
104224	Решётка 28x9,5 для вентканала	2564
100341	Огнестойкая, герметичная дверца	3921
155430	Выровнитель швов	350

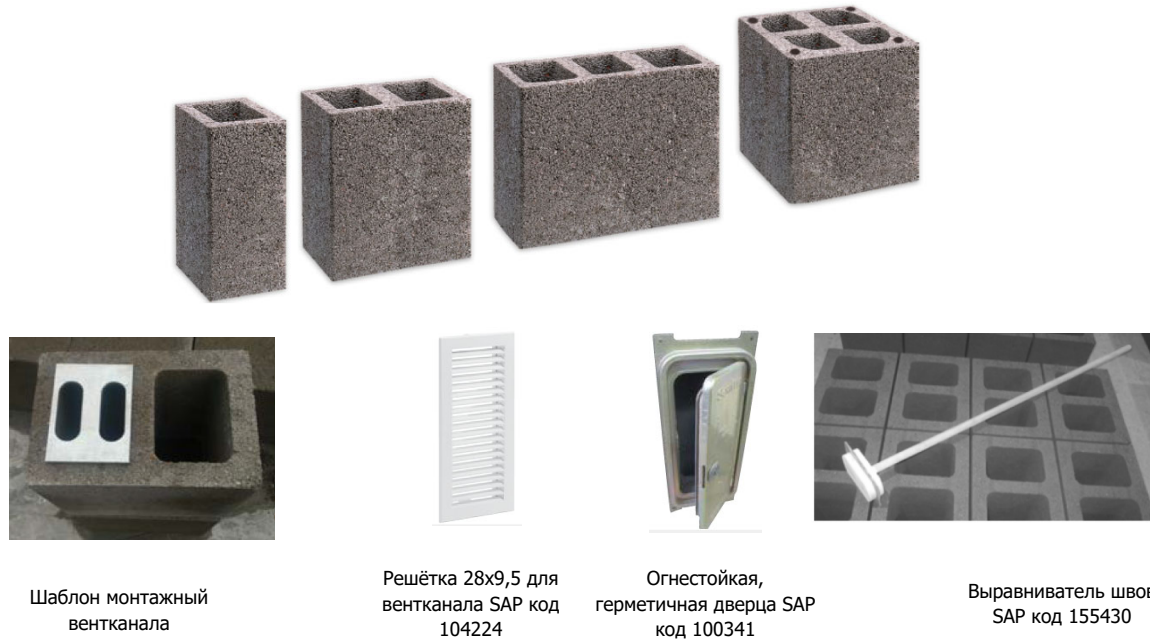

Вентиляционные каналы Schiedel VENT

Для систем с естественной вентиляцией



Шахты для прокладки коммуникаций

SAP код	Описание	Наружный размер см	цена руб.	вес кг.	шт. / пал
155608	Инсталляционная шахта CVENT 26x40	36/50	920	32	16
155605	Инсталляционная шахта CVENT 30x70	40/80	1372	52	9



Огнестойкая шахта позволяет спрятать коммуникации во внутренних стенах. Возможность спрятать стояк канализации, водопроводные трубы, трубы отопления и кабельные каналы. Размещение в шахте встраиваемых распределительных коллекторов для системы отопления или контуров теплых полов, ускорит монтаж, сократит протяженность и повысит удобство обслуживания инженерных систем.

Бетонные Дефлекторы для вентиляционных каналов

Рамка дефлектора 39/53

SAP код 155588	155588
Розничные цены с НДС	1671
вес, кг	12

Покровная плита дефлектора 39/53

SAP код	155589
Розничные цены с НДС	3400
вес, кг	25

Комплект 3 рамки +1 покровная плита дефлектора

Комплект дефлектора 39/53

SAP код	155447
Розничные цены с НДС	8415
вес, кг	61

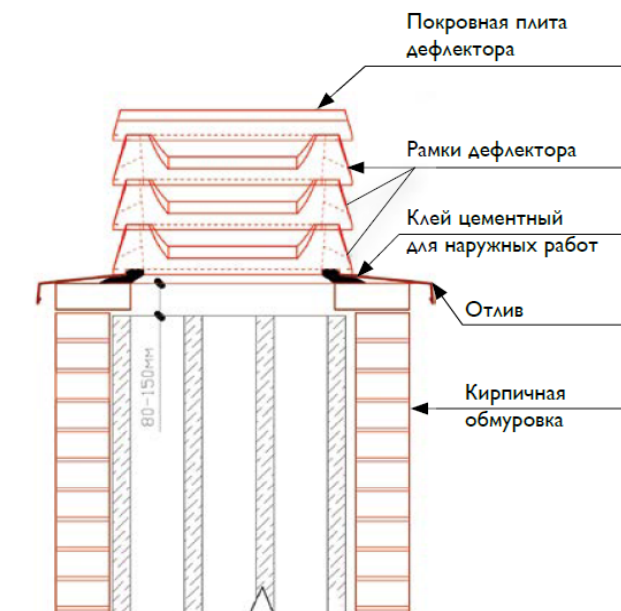

Варианты установки дефлектора 39/53 на типовые комбинации вентканалов

Покровная плита 4 ВК

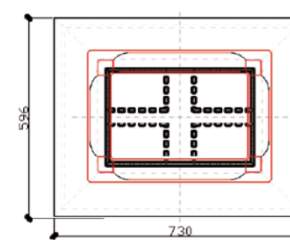

3-ходовой блок

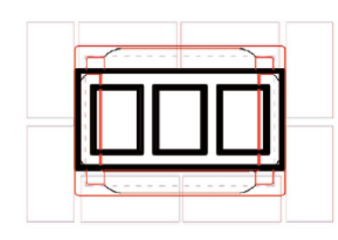

Покровная плита 4ВК+дымоход

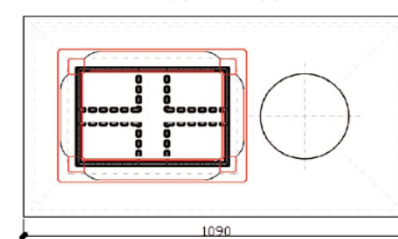

Паллетизация базовых комплектов (на дымоходные системы UNI)

Стоимость европоддона в цену товара включена.

диаметр см.	Комплект 4 пм	Комплект 5 пм	Комплект 6 пм	Комплект 7 пм	Комплект 8 пм	Комплект 9 пм	Комплект 10 пм	Комплект 11 пм	Комплект 12 пм	Комплект 13 пм	Комплект 14 пм	Комплект 15 пм
Одноходовые без вентиляции												
14	2	2	2	2	3	3	3	3	4	4	4	4
16	2	2	2	2	3	3	3	3	4	4	4	4
18	2	2	2	2	3	3	3	3	4	4	4	4
20	2	2	2	2	3	3	3	3	4	4	4	4
25	3	4	4	4	4	5	5	5	5	6	7	7
30	3	4	4	4	4	5	5	5	6	6	7	8

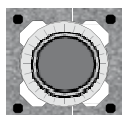

Одноходовые с вентиляцией												
14L	2	2	2	2	3	3	3	3	4	4	4	4
16L	2	2	2	2	3	3	3	3	4	4	4	4
18L	2	2	2	2	3	3	3	3	4	4	4	4
20L	2	2	2	2	3	3	3	3	4	4	4	4
25L	4	4	5	5	5	6	6	7	7	7	8	8
30L	4	4	5	5	5	6	6	6	8	8	9	9

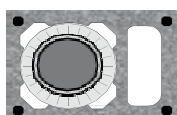

Двухходовые без вентиляции												
1414	2	3	3	3	3	4	4	4	5	5	5	6
1416	2	3	3	3	3	4	4	4	5	5	5	6
1418	2	3	3	4	4	5	5	5	5	6	6	6
1420	2	3	3	4	4	5	5	5	5	6	6	6
1616	2	3	3	3	3	4	4	4	5	5	5	6
1618	2	3	3	4	4	5	5	5	5	6	6	6
1620	2	3	3	4	4	5	5	5	5	6	6	6
1818	2	3	3	3	4	4	4	4	5	5	6	6
1820	2	3	3	4	4	5	5	5	5	5	6	6
2020	2	3	3	3	3	4	4	5	5	6	6	6

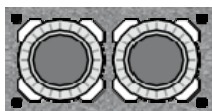

Двухходовые с вентиляцией												
14L14	2	3	3	3	3	4	4	4	5	5	5	6
14L16	2	3	3	3	3	4	4	4	5	5	5	6
14L18	2	3	3	4	4	5	5	5	5	6	6	6
14L20	2	3	3	4	4	5	5	5	5	6	6	6
16L16	2	3	3	3	3	4	4	4	5	5	5	6
16L18	2	3	3	4	4	5	5	5	5	6	6	6
16L20	2	3	3	4	4	5	5	5	5	6	6	6
18L18	2	3	3	3	4	4	4	4	5	5	6	6
18L20	2	3	3	4	4	5	5	5	5	5	6	6
20L20	2	3	3	3	3	4	4	5	5	6	6	6

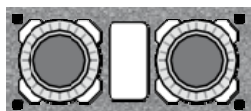

SCHIEDEL

ООО "ШИДЕЛЬ"

www.schiedel.com/ru/

Москва

4-й Роцинский проезд, 19, офис 302 office.mos@schiedel.com

Тел.: +7 499 271 30 74 (75)

Санкт-Петербург

ул. Смоленская, д. 9, литера А БЦ "Оптим", офис 407 office.spb@schiedel.com

Тел.: +7 812 640 43 65 (66)

A standard
INDUSTRIES COMPANY

Указанные цены в рублях вступают в действие с 09.03.2022 г.

Цены включают НДС (20%). ООО «ШИДЕЛЬ» оставляет за собой право на изменение цен.

Данный документ является интеллектуальной собственностью ООО "ШИДЕЛЬ".

Любое копирование данного документа (полное или частичное) допускается только с письменного согласия ООО "ШИДЕЛЬ".