



г. Казань, ул. Восстания, д. 100, корп. 266 Д
Почта: sales@avalit.su
Сайт: www.avalit.su
Тел.: +7 (843) 212 50 98; +7 (843) 212 53 47



ООО "АВАЛИТ"

Компания ООО "Авалит" является производителем светодиодных систем освещения, с большим опытом работы более 10 лет. На сегодняшний день имеющееся в компании оборудование, грамотный и ответственный персонал позволяет реализовать проект любой сложности.

Компания производит широкий спектр светодиодных светильников, таких как:

- Офисные светильники
- Светильники для производственных помещений (промышленные светильники)
- Антивандальные светильники, в том числе для ЖКХ
- Уличные светильники
- Светильники для низковольтных сетей и тяжелых условий эксплуатации
- Фито освещение
- Не стандартные, дизайнерские светильники
- Светодиодные вывески и таблички, и многое другое
- Автоматические системы управления освещением (АСУО)

Так же осуществляет:

Разработку систем освещения по техническому заданию заказчика, а также подбор и производство зарубежных аналогов.

Модернизацию или ремонт имеющихся у клиента светильников по выгодным ценам, в том числе пост гарантийный ремонт светильников как производимых компанией, так и сторонних производителей.

Работая с нашей компанией, вы получаете:

- Светильники высокого качества по приемлемой цене, так как при их производстве используются только высоко качественные комплектующих ведущих Российских производителей.
- Продолжительный гарантийный срок, который составляет - 60 месяцев (5 лет.) превышающий срок окупаемости светильника в четыре раза.
- Полное техническое и сервисное сопровождение клиента, расчет освещенности помещений, консультация по применению и монтажу наших светильников, выезд технических и коммерческих специалистов на объекты, где применяется наша продукция либо предполагается её применение
- Светильники производства ООО "Авалит" прошли испытания и имеют соответствующие сертификаты.

СВЕТИЛЬНИКИ ДЛЯ ОБЪЕКТОВ ЖКХ

Использование светодиодных светильников серии ЖКХ для освещения подъездов и лестничных площадок позволяет добиться экономии средств, при этом жильцы не потеряют главного – безопасности и комфорта передвижения в здании.

4-5

СВЕТИЛЬНИКИ ДЛЯ ВНУТРЕННЕГО ОСВЕЩЕНИЯ

Правильное освещение создает атмосферу пространства, в котором работники проводят большую часть дня, разграничивает зоны в помещении, выполняет декоративные и имиджевые функции. Применяются в административных, медицинских, образовательных учреждениях, офисах и т.д.

6-7

АНТИВАНДАЛЬНЫЕ СВЕТИЛЬНИКИ ДЛЯ СПОРТИВНЫХ ПОМЕЩЕНИЙ

Антивандальный светильник обеспечивает максимальный защитный уровень, где вероятность ударов особенно велика, например, в спортивных залах инвентарем, общественных зданий, где риск вандализма не исключен.

8-9

ЛИНЕЙНЫЕ СВЕТОДИОДНЫЕ СВЕТИЛЬНИКИ

Линейные светильники применяются для внутреннего освещения офисов, торговых и складских помещений, помогающие создавать оригинальные световые решения.

10-11

ИНТЕРЬЕРНЫЕ СВЕТИЛЬНИКИ

Интерьерное освещение не создает акцентного света, но интерьер торгового зала, кафе, ресторанов с ними приобретает совсем "другую краску". Торговый зал становится более привлекательным, уютным. Дизайнерские светильники позволяют "создать настроение". Именно такими световыми приборами можно выделить свою торговую марку из ряда подобных, подчеркнуть особенности помещения.

12-13

НИЗКОВОЛЬТНОЕ СВЕТИЛЬНИКИ

Низковольтные светодиодные светильники актуальны для АЗС, в метро (разных подземных коммуникациях). Хорошо показали они себя на переходах и переездах, а также в любых местах, где нужны надежные, устойчивые к погодным условиям приборы. Возможность подключения к разным источникам питания, включая аккумуляторы, солнечные батареи и даже ветрогенераторы.

14-15

АВАРИЙНЫЕ СВЕТИЛЬНИКИ

Аварийное освещение — это освещение, включаемое при повреждении системы питания рабочего освещения и предназначено для обеспечения эвакуации людей при отключении энергоснабжения, которое может произойти при пожаре или любой техногенной аварии.

16-17

ПРОМЫШЛЕННЫЕ СВЕТИЛЬНИКИ

Промышленные светильники различных типов повышают производительность, снижают утомляемость персонала и обеспечивают безопасность трудового процесса.

18-19

СВЕТИЛЬНИКИ С ВТОРИЧНОЙ ОПТИКОЙ

Вторичная оптика в прожекторе применяется для обеспечения необходимого уровня освещенности и равномерности.

Чем выше высота подвеса светильника, тем меньше угол излучения необходимо выбирать.

20-21

УЛИЧНЫЕ СВЕТИЛЬНИКИ

Уличное освещение обеспечивает видимость в темное время и при непогоде; создает безопасные условия для передвижения пешеходов и автомобильного транспорта; осуществляет видеонаблюдение и позволяет контролировать обстановку в городе.

22-23

АРХИТЕКТУРНАЯ ПОДСВЕТКА

Формирует визуальную привлекательность ландшафта и архитектурных сооружений населенного пункта.

24-25

ФИТООСВЕЩЕНИЕ

Фитоосвещение — особый источник света, спроектированный таким образом, чтобы стимулировать процесс фотосинтеза в растениях.

26-27

УМНОЕ ОСВЕЩЕНИЕ

Система управления Smart Direction Light (SDL)

Светодиодный светильник, оснащенный системой SDL, позволяет решить ряд задач для эффективной эксплуатации и надлежащего освещения.

*Управление группой или одним светильником индивидуально, с помощью мобильного устройства применяя интерфейс Wi-Fi, Bluetooth

*Создать локально любой уровень освещенности на рабочей поверхности

*Функция димминга в совокупности с датчиком движения позволяет управлять светильником в автоматическом режиме.

В помещении, где отсутствуют люди, светильник функционирует на 5-10% от основной мощности. Когда человек попадет в зону действия датчиков движения, происходит плавное увеличение мощности до 100%.

*Автоматическое управление уровнем светового потока светодиодных светильников в зависимости от уровня естественного освещения.

28-29

СВЕТИЛЬНИКИ ДЛ, ОБЪЕКТОВ МКХ

СБО-1000 IP42



Антивандальный светодиодный светильник

Напряжение питания: 220В
Потребляемая мощность: 9Вт
Световой поток: 980 Лм
310x82x45
Вес 1,1 кг

СКУ02-10-24-SA-150 IP65



Светодиодный светильник

Напряжение питания: 220В
Потребляемая мощность 10Вт
Световой поток: 1100 Лм
150/142/60

Рассеиватель ударопрочный поликарбонат

СКУ02-16-48-SA-300 IP65



Светодиодный светильник

Напряжение питания: 220В
Потребляемая мощность 16 Вт
Световой поток 1950 Лм
300/142/60

Рассеиватель-ударопрочный поликарбонат

СБО-114-12 IP65



Светодиодный светильник

Напряжение питания: 220В
Потребляемая мощность: 9,2Вт
Световой поток: 890 Лм
60x160x80
Вес 1,1 кг

Светодиодный светильник

Напряжение питания: 220В

Мощность 10 Вт

Световой поток 1100 Лм

240/50/60

Рассеиватель ударопрочный поликарбонат



Светодиодный светильник

Напряжение питания: 220В

Мощность 10 Вт

Световой поток 1150 Лм

150/150/60

Рассеиватель ударопрочный поликарбонат



Светодиодный светильник

Напряжение питания: 220В

Потребляемая мощность: 25 Вт

Световой поток: 2750 Лм

222x222x71

Вес 1,2 кг

Рассеиватель ударопрочный поликарбонат



Оснащение светильника:
Аварийным источником питания
Светозумовым датчиком
Инфракрасным датчиком движения
Микроволновым датчиком движения

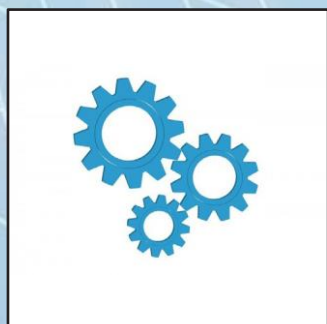

СВЕТИЛЬНИКИ ДЛЯ ВНУТРЕННЕГО ОСВЕЩЕНИЯ

СПО114-34-56 IP 44

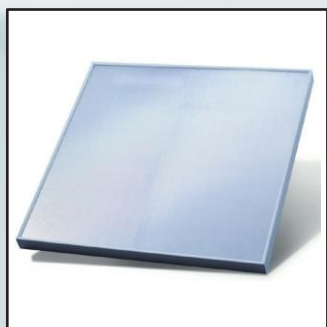

Универсальный светодиодный светильник

Мощность - 34 Вт
Световой поток - 4300 Лм
Цветовая температура: 2700-5000К
Степень защиты- IP44
Габаритные размеры- 595x595x45 мм

Корпус: комбинированный разъемный ПВХ профиль
Рассеиватель: монолитный поликарбонат/полистирол

СПО114-45-70 IP 44

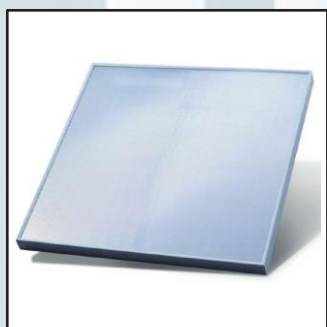

Универсальный светодиодный светильник

Мощность - 45 Вт
Световой поток - 5400 Лм
Цветовая температура: 2700-5000К
Степень защиты- IP44
Габаритные размеры- 595x595x45 мм

Корпус: комбинированный разъемный ПВХ профиль
Рассеиватель: монолитный поликарбонат/полистирол

СПО114-52-84 IP 44

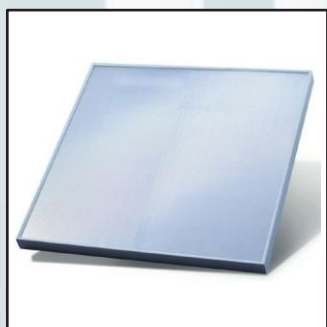

Универсальный светодиодный светильник

Мощность - 52 Вт
Световой поток - 6500 Лм
Цветовая температура: 2700-5000К
Степень защиты- IP44
Габаритные размеры- 595x595x45 мм

Корпус: комбинированный разъемный ПВХ профиль
Рассеиватель: монолитный поликарбонат/полистирол

СПО114-17-28-60 IP 44

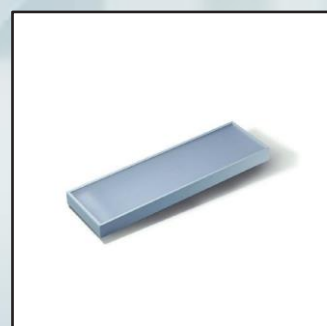

Универсальный светодиодный светильник

Мощность - 17 Вт
Световой поток - 2100 Лм
Цветовая температура: 2700-5000К
Степень защиты- IP44
Габаритные размеры- 150x595x45 мм

Корпус: комбинированный разъемный ПВХ профиль
Рассеиватель: монолитный поликарбонат/полистирол

СПО114-25-42-60 IP 44

Универсальный светодиодный светильник

Мощность - 25 Вт
Световой поток - 3200 Лм
Цветовая температура: 2700-5000К
Степень защиты- IP44
Габаритные размеры- 200x595x45 мм

Корпус: комбинированный разъемный ПВХ профиль
Рассеиватель: монолитный поликарбонат/полистирол

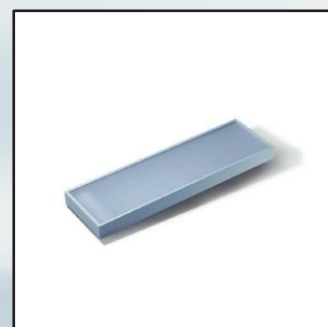

СПО114-34-56-120 IP 44

Универсальный светодиодный светильник

Мощность - 34 Вт
Световой поток - 4 300Лм
Цветовая температура: 2700-5000К
Степень защиты- IP44
Габаритные размеры- 150x1200x45 мм

Корпус: комбинированный разъемный ПВХ профиль
Рассеиватель: монолитный поликарбонат/полистирол



СПО114-52-84-120 IP44

Универсальный светодиодный светильник

Мощность - 52 Вт
Световой поток - 6 500Лм
Цветовая температура: 2700-5000К
Степень защиты- IP44
Габаритные размеры- 200x1200x45 мм

Корпус: комбинированный разъемный ПВХ профиль
Рассеиватель: монолитный поликарбонат/полистирол



ОПЦИИ

Оснащение светильника:
Аварийным источником питания
Светозумовым датчиком
Инфракрасным датчиком движения
Микроволновым датчиком движения

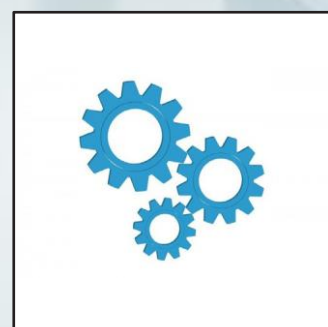

АНТИВАНДАЛЬНЫЕ СВЕТИЛЬНИКИ ДЛ, СПОРТИВНЫХ ПОМЕЩЕНИЙ

СБО114-32-56-120 IP42



Светильник светодиодный антивандальный
для спортивных помещений

Напряжение питания: 220В
Потребляемая мощность: 32Вт.
Световой поток: 4300Лм
200x1200x50
Вес 4,4 кг

СБО114-52-84-120 IP42



Светильник светодиодный антивандальный
для спортивных помещений

Напряжение питания: 220В
Потребляемая мощность: 52Вт
Световой поток: 6500Лм
200x1200x50
Вес 4,4 кг

СБО114-64-112-120 IP42



Светильник светодиодный антивандальный
для спортивных помещений

Напряжение питания: 220В
Потребляемая мощность: 64Вт
Световой поток: 8300Лм
200x1200x50
Вес 4,4 кг

СБО114-52-84 IP44

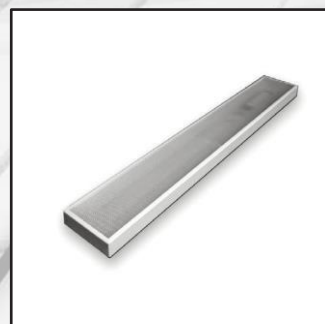

Светильник светодиодный антивандальный
для спортивных помещений

Напряжение питания: 220В
Потребляемая мощность: 52Вт
Световой поток 6 100Лм
200x1200x50
Вес: 8,2 кг

Светильник светодиодный антивандальный
для спортивных помещений

Напряжение питания: 220В
Потребляемая мощность: 64 Вт.
Световой поток: 8 300Лм.
200x1200x50
Вес: 8,2 кг



Светильник светодиодный антивандальный
для спортивных помещений

Напряжение питания: 220В
Потребляемая мощность: 32Вт
Световой поток: 4 020Лм
150x1200x50
Вес: 8,2 кг



Решетка защитная

Решетка защитная

Материал сталь, порошковая покраска
Габариты 1300/270/67 мм,
Возможно изготовить по индивидуальным размерам,
Покраска по RAL.

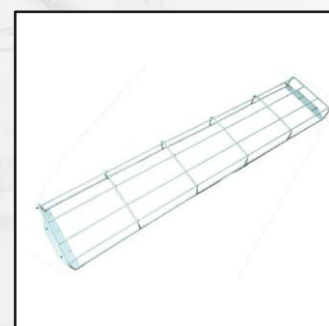

ОПЦИИ

Оснащение светильника:
Аварийным источником питания
Светшумовым датчиком
Инфракрасным датчиком движения
Микроволновым датчиком движения

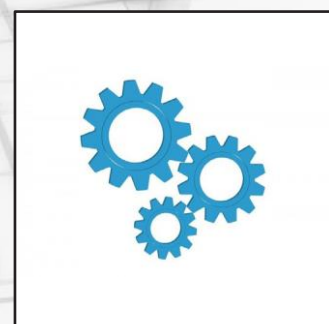

ЛИНЕЙНЫЕ СВЕТОДИОДНЫЕ СВЕТИЛЬНИКИ

СКУ02-15-98-012-500 УХЛ1 IP54



Светильник светодиодный

Напряжение питания: 220В
Потребляемая мощность: 15Вт
Световой поток: 1950Лм.
500x50x50
Вес 1,7 кг

Бестеневая засветка

СКУ02-27-42-012М УХЛ1 IP54



Светильник светодиодный

Напряжение питания: 220В
Потребляемая мощность: 27Вт
Световой поток: 3150Лм.
1400x50x50
Вес 2,2 кг

СКУ02-35-196-012-1000 УХЛ1 IP54



Светильник светодиодный

Напряжение питания: 220В
Потребляемая мощность: 35Вт
Световой поток: 3850Лм.
1000x50x50
Вес 1,7 кг

Бестеневая засветка

СКУ02-35-196-018-1000 УХЛ1 IP54



Светильник светодиодный

Напряжение питания: 220В
Потребляемая мощность: 35Вт
Световой поток: 3850Лм.
1000x70x50
Вес 1,7 кг

Бестеневая засветка

СКУ02-50-294-012-1500 УХЛ1 IP54

Светильник светодиодный

Напряжение питания: 220В
Потребляемая мощность: 50Вт
Световой поток: 5750Лм.
1500x50x50
Вес 1,7 кг

Бестеневая засветка



СКУ02-50-294-018-1500 УХЛ1 IP54

Светильник светодиодный

Напряжение питания: 220В
Потребляемая мощность: 50Вт
Световой поток: 5750Лм.
1500x70x50
Вес 1,7 кг

Бестеневая засветка



СКУ02-55-84-012М УХЛ1 IP54

Светильник светодиодный

Напряжение питания: 220В
Потребляемая мощность: 55Вт,
Световой поток: 6300Лм.
1400x50x50
Вес 2,2кг



ОПЦИИ

Оснащение светильника:
Аварийным источником питания
Светошумовым датчиком
Инфракрасным датчиком движения
Микроволновым датчиком движения

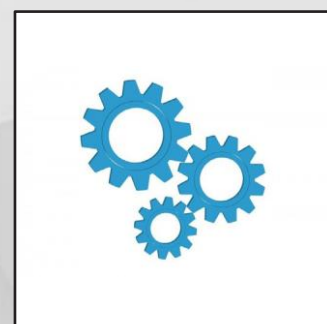

ИНТЕРЬЕРНЫЕ СВЕТИЛЬНИКИ

СКУ02-60-350-D-circle IP44



Светильник светодиодный

Напряжение питания: 220В
Потребляемая мощность: 60Вт
Световой поток: 6200Лм
350x350x120
Вес 4,3 кг

СКУ02-80-650-D-circle IP44



Светильник светодиодный

Напряжение питания: 220В
Потребляемая мощность: 80 Вт
Световой поток: 8300Лм.
650x650x120
Вес 7,3 кг

СПО114-5-28-100-грильято IP44



Светильник светодиодный

Напряжение питания: 220В
Потребляемая мощность: 5 Вт
Световой поток: 600Лм
100x100x45
Вес 0,2 кг

СПО114-35-72-6-100-грильято IP44



Светильник светодиодный

Напряжение питания: 220В
Потребляемая мощность: 35 Вт
Световой поток: 3600Лм
6 светильников
100x100x45
Вес 0,2 кг

СПО114 - 56-грильято IP 44

Светильник светодиодный

Напряжение питания: 220В
Потребляемая мощность: 34Вт
Световой поток: 4300Лм.
595x595x45
Вес 2,6кг

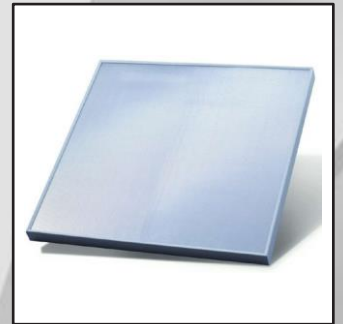

СПО114 -240-336- triangle--2000 IP 44

Светильник светодиодный

Напряжение питания: 220В
Потребляемая мощность: 240Вт
Световой поток: 20250Лм.
2000x2000x120
Вес 7,6кг



СПО114-35-550-D-circle IP44

Светильник светодиодный

Напряжение питания: 220В
Потребляемая мощность: 35 Вт
Световой поток: 3100Лм
550x100
Вес 2,2 кг



ОПЦИИ

Оснащение светильника:
Аварийным источником питания
Светошумовым датчиком
Инфракрасным датчиком движения
Микроволновым датчиком движения

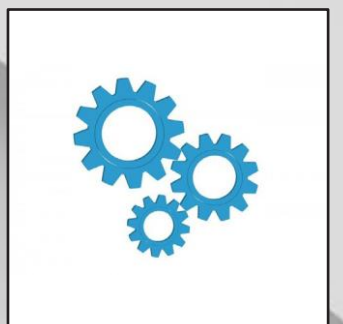

НИЗКОВОЛЬТНЫЕ СВЕТИЛЬНИКИ

СКУ02-10-24-CSM-240 LV IP65



Светильник светодиодный

Напряжение питания: 12-24-36-48

Мощность 10 Вт

Световой поток 1100 Лм

240/50/60

СПО114-28-60 LV IP44



Светильник светодиодный

Напряжение питания: 12-24-36-48

Потребляемая мощность: 17 Вт,

Световой поток: 2100 Лм,

150x590x45

Вес 1,3 кг

СПО114-42- 60 LV IP 44



Светильник светодиодный

Напряжение питания: 12-24-36-48

Потребляемая мощность: 25 Вт,

Световой поток: 3200 Лм.

200x590x45

Вес 1,3 кг

СКУ02-15-36-001-500 LV IP65



Светильник светодиодный

Напряжение питания: 12-24-36-48

Потребляемая мощность: 15 Вт,

Световой поток: 2150 Лм,

300x70x80

Вес 1,3 кг

СКУ02-35-56-001-500 LV IP65

Светильник светодиодный

Напряжение питания: 12-24-36-48
Потребляемая мощность: 35 Вт,
Световой поток: 4150 Лм,
500x70x80
Вес 1,3 кг



СПО114 - 56 - 120 LV IP 44

Светильник светодиодный

Напряжение питания: 12-24-36-48
Потребляемая мощность: 34Вт
Световой поток: 4300Лм.
150x1200x45
Вес 1,3 кг



СПО114-84-120 LV IP44

Светильник светодиодный

Напряжение питания: 12-24-36-48
Потребляемая мощность: 52Вт
Световой поток: 6500Лм.
200x1200x45
Вес 1,3 кг



ОПЦИИ

Оснащение светильника:
Аварийным источником питания
Светошумовым датчиком
Инфракрасным датчиком движения
Микроволновым датчиком движения

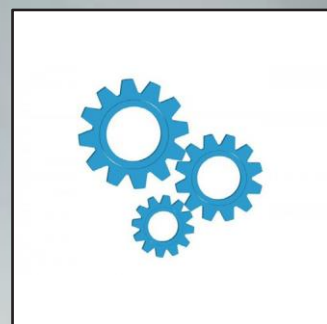

АВАРИЙНЫЕ СВЕТИЛЬНИКИ

СПО114-18 IP44



Эвакуационный знак

Напряжение питания: 220В
Потребляемая мощность: 9Вт
Световой поток: 600 Лм

Аварийный режим 120 мин.
Световой поток: 250 Лм
300x100x45
Вес 0,6 кг

СПО114-28-60ЭКО БАП IP44

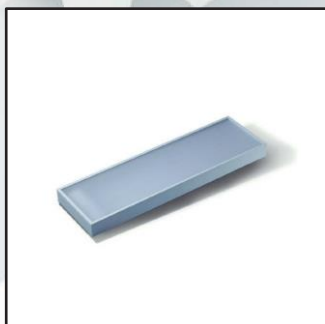

Светильник светодиодный

Напряжение питания: 220В
Потребляемая мощность: 17 Вт,
Световой поток: 2100 Лм,

Аварийный режим 120 мин.
Световой поток: 350 Лм
150x590x45
Вес 1,3 кг

СПО114-42- 60 ЭКО БАП IP 44



Светильник светодиодный

Напряжение питания: 220В
Потребляемая мощность: 34Вт
Световой поток: 4300Лм.

Аварийный режим 120 мин.
Световой поток: 450 Лм
595x595x45
Вес 2,6кг

СПО114 - 56 ЭКО БАП IP 44

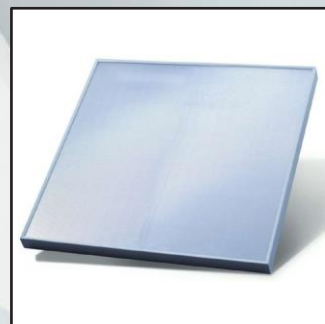

Светильник светодиодный

Напряжение питания: 220В
Потребляемая мощность: 34Вт
Световой поток: 4300Лм.

Аварийный режим 120 мин.
Световой поток: 450 Лм
595x595x45
Вес 2,6кг

Светильник светодиодный

Напряжение питания: 220В
Потребляемая мощность: 52Вт
Световой поток: 6 500Лм.

Аварийный режим 120 мин.
Световой поток: 450 Лм
595x595x45
Вес 2,6 кг

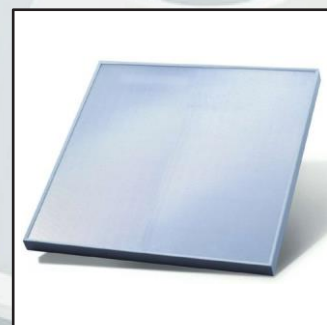

Светильник светодиодный

Напряжение питания: 220В
Потребляемая мощность: 34Вт
Световой поток: 4300Лм.

Аварийный режим 120 мин.
Световой поток: 450 Лм
150x1200x45
Вес 1,3 кг



Светильник светодиодный

Напряжение питания: 220В
Потребляемая мощность: 52Вт
Световой поток: 6500Лм.

Аварийный режим 120 мин.
Световой поток: 450 Лм
200x1200x45
Вес 1,3 кг



ОПЦИИ

Оснащение светильника:
Светошумовым датчиком
Инфракрасным датчиком движения
Микроволновым датчиком движения

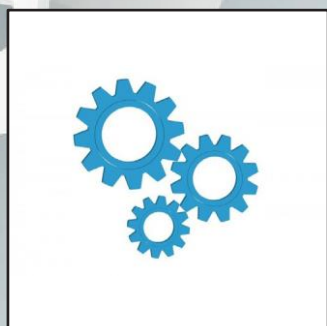

ПРОМЫШЛЕННЫЕ СВЕТИЛЬНИКИ

СКУ 02-12-24 УХЛ 1 IP65



Светильник светодиодный промышленный

Напряжение питания: 220В
Потребляемая мощность: 12 Вт,
Световой поток: 1820Лм
250x81x73
Вес 1 кг

СКУ 02-30-48 УХЛ 1 IP65



Светильник светодиодный промышленный

Напряжение питания: 220В
Потребляемая мощность: 30 Вт,
Световой поток: 3700 Лм
300x81x73
Вес 1,6 кг

СКУ 02-60-96 УХЛ 1 IP65



Светильник светодиодный промышленный

Напряжение питания: 220В
Потребляемая мощность: 60 Вт,
Световой поток: 7400 Лм
500x81x73
Вес 2,7 кг

СКУ 02-90-144 УХЛ 1 IP65



Светильник светодиодный промышленный

Напряжение питания: 220В
Потребляемая мощность: 90 Вт,
Световой поток: 11 100 Лм
700x81x73
Вес 3,8 кг

СКУ02-105-288-SU IP65

Светильник светодиодный промышленный

Напряжение питания: 220В
Потребляемая мощность: 105 Вт
Световой поток: 16050 Лм
400/150/150
Вес 3,5 кг



СКУ02-270-432УХЛ1 IP65

Светильник светодиодный промышленный

Напряжение питания: 220В
Потребляемая мощность: 270Вт
Световой поток: 33 300 Лм
700x300x200
Вес 12,5 кг



СКУ02-360-576УХЛ1 IP65

Светильник светодиодный промышленный

Напряжение питания: 220В
Потребляемая мощность: 360Вт,
Световой поток: 43200 Лм
700x400x200
Вес 18 кг



ОПЦИИ

Оснащение светильника:
Аварийным источником питания
Инфракрасным датчиком движения
Микроволновым датчиком движения

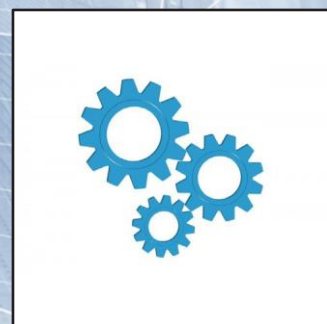

СВЕТИЛЬНИКИ С ВТОРИЧНОЙ ОПТИКОЙ

СКУ 02-11-8 УХЛ1 IP65



Светильник светодиодный промышленный

Напряжение питания: 220 В
Потребляемая мощность: 11 Вт,
Световой поток: 1 560 Лм
(40/60 градусов)
140x80x75
Вес 1 кг

СКУ 02-20-8 УХЛ1 IP65



Светильник светодиодный промышленный

Напряжение питания: 220В
Потребляемая мощность: 20 Вт
Световой поток: 2250 Лм
(40/60 градусов)
180x80x75
Вес 1,6

СКУ 02-35-16 УХЛ1 IP65



Светильник светодиодный промышленный

Напряжение питания: 220В
Потребляемая мощность: 35 Вт
Световой поток: 4150 Лм
(40/60 градусов)
220x80x75
Вес 1,7 кг

СКУ02-65-72-SU УХЛ1 IP65



Светильник светодиодный промышленный

Напряжение питания: 220В
Потребляемая мощность: 65 Вт
Световой поток: 8050 Лм
(40/60 градусов)
200/150/150
Вес 1,7 кг

СКУ 02-60- 25УХЛ1 IP65

Светильник светодиодный промышленный

Напряжение питания:220В
Потребляемая мощность:60 Вт
Световой поток:7 500 Лм
КСС120,45,30,15 градусов
150x150x200
Вес3,5кг



СКУ 02-120- 50УХЛ1 IP65

Светильник светодиодный промышленный

Напряжение питания:220В
Потребляемая мощность:120Вт
Световой поток:15 000 Лм
КСС120,45,30,15 градусов
150x150x200
Вес6,8кг



СКУ 02-240-100УХЛ1 IP65

Светильник светодиодный промышленный

Напряжение питания:220В
Потребляемая мощность:240 Вт
Световой поток:30 000Лм
КСС 30 градусов
300x300x250
Вес13,6кг



ОПЦИИ

Оснащение светильника:
Аварийным источником питания
Инфракрасным датчиком движения
Микроволновым датчиком движения

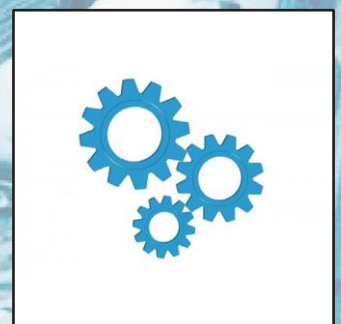

УЛИЧНЫЕ СВЕТИЛЬНИКИ

СКУ 02-60-96 УХЛ 1 IP65



Светильник светодиодный уличный

Напряжение питания: 220В
Потребляемая мощность: 60 Вт,
Световой поток: 7400 Лм
500x81x73
Вес 2,7 кг

Прозрачный рассеиватель

СКУ 02-90-144 УХЛ 1 IP65



Светильник светодиодный уличный

Напряжение питания: 220В
Потребляемая мощность: 90 Вт,
Световой поток: 11 100 Лм
700x81x73
Вес 3,8 кг

Прозрачный рассеиватель

СКУ 02-55-216-010-D УХЛ1 IP65



Светильник светодиодный уличный

Напряжение питания: 220В
Потребляемая мощность: 55 Вт,
Световой поток: 8150 Лм
400x140x60
Вес 3,8 кг

Прозрачный рассеиватель

СКУ 02-60-84-SIN-Ш УХЛ1 IP65



Светильник светодиодный уличный

Напряжение питания: 220В
Потребляемая мощность: 60 Вт,
Световой поток: 8650 Лм
400x130x80
Вес 3,9 кг

Прозрачный рассеиватель

СКУ02-100-48-SAM-ШЗ

Светильник светодиодный уличный

Напряжение питания: 220В
Потребляемая мощность: 100 Вт,
Световой поток: 14500 Лм
400/270/100

Прозрачный рассеиватель



СКУ02-175-216-SAM-ШЗ

Светильник светодиодный уличный

Напряжение питания: 220В
Потребляемая мощность: 175 Вт,
Световой поток: 21120 Лм
550/270/100

Прозрачный рассеиватель



СКУ02-255-324-SAM-ШЗ

Светильник светодиодный уличный

Напряжение питания: 220В
Потребляемая мощность: 255 Вт,
Световой поток: 31580 Лм
750/270/100

Прозрачный рассеиватель



ОПЦИИ

Оснащение светильника:
Инфракрасным датчиком движения
Микроволновым датчиком движения
Фото-реле
УЗИП до 20кВ
АСУНО

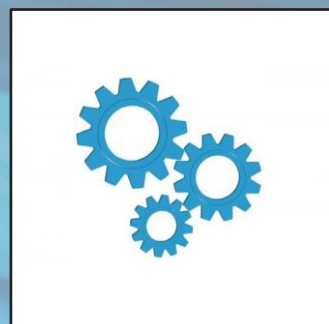

АРХИТЕКТУРНА, ПОДСВЕТКА

СКУ 02-15-8-042-500 УХЛ1 IP65



Светильник светодиодный

Напряжение питания: 220В
Потребляемая мощность: 15 Вт
Световой поток: 1850 Лм
Цветовая температура: 3000К, 4000К, 5000К
КСС 120, 45, 30, 15 градусов
500x50x60

Прозрачный рассеиватель

СКУ 02-30-16-042-1000 УХЛ1 IP65



Светильник светодиодный

Напряжение питания: 220В
Потребляемая мощность: 30 Вт
Световой поток: 3700 Лм
Цветовая температура: 3000К, 4000К, 5000К
КСС 120, 45, 30, 15 градусов
1000x50x60

Прозрачный рассеиватель

СКУ 02-45-24-042-1500 УХЛ1 IP65



Светильник светодиодный

Напряжение питания: 220В
Потребляемая мощность: 45 Вт
Световой поток: 5550 Лм
Цветовая температура: 3000К, 4000К, 5000К
КСС 120, 45, 30, 15 градусов
1500x50x60

Прозрачный рассеиватель

СКУ 02-10-12-004 УХЛ1 IP65



Светильник светодиодный

Напряжение питания: 220В
Потребляемая мощность: 10 Вт
Световой поток: 1250 Лм
Цветовая температура: 3000К, 4000К, 5000К
КСС 120, 45, 30, 15 градусов
110x70x80

Прозрачный рассеиватель

Светильник светодиодный

Напряжение питания: 220В

Потребляемая мощность: 25 Вт

Световой поток: 1250 Лм

Цветовая температура: 3000К, 4000К, 5000К

КСС 120, 45, 30, 15 градусов

200x120x100

Прозрачный рассеиватель



Светильник светодиодный

Напряжение питания: 220В

Потребляемая мощность: 20 Вт

Световой поток: 1950 Лм

Цветовая температура: 3000К, 4000К, 5000К

1000x80

Прозрачный рассеиватель



Светильник светодиодный

Напряжение питания: 220В

Потребляемая мощность: 30 Вт

Световой поток: 2750 Лм

Цветовая температура: 3000К, 4000К, 5000К

1500x80

Прозрачный рассеиватель

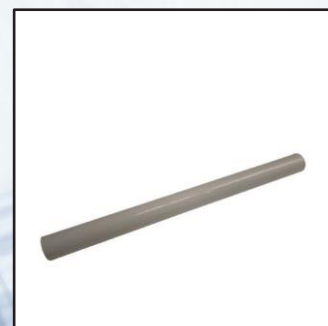

ОПЦИИ

Оснащение светильника:

RGB

Управление по протоколу DMX, DALI.

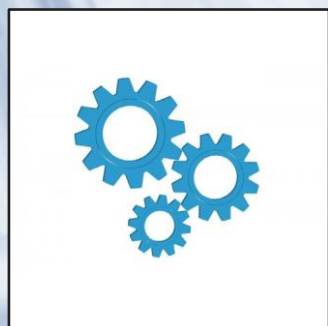

ФИТООСВЕЩЕНИЕ

СПО-114-25-66GR-Fitomix

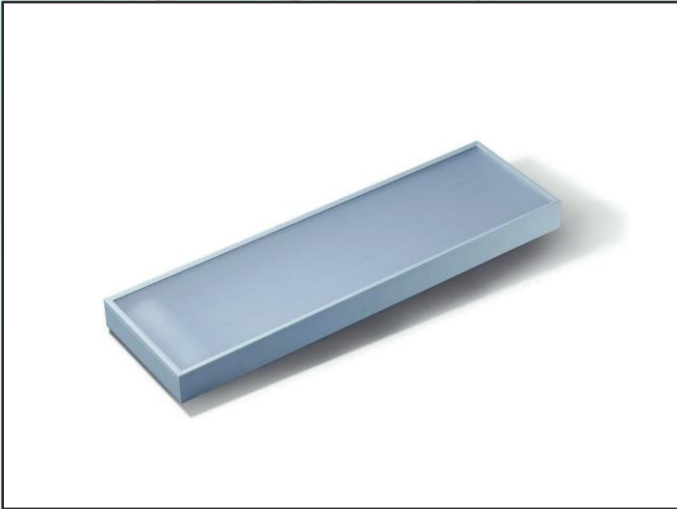

Напряжение питания: 220 В
Потребляемая мощность: 25 Вт
PPF (400-700 нм), мкмоль/с:
GR-49.6,
PPF/W, мкмоль/Дж:
GR-2.1
595x150x45
Вес 1 кг

Корпус: комбинированный разъемный
ПВХ профиль

СКУ02-100-264-SU-GR Fitomix



Напряжение питания: 220 В
Потребляемая мощность: 100 Вт
PPF (400-700 нм), мкмоль/с:
GR-198.4 / SD-212.8 / FL-192.8
PPF/W, мкмоль/Дж:
GR-2.1 / SD-2.3 / FL-2
500x150x100
Вес 1.8 кг

Корпус: серебристый корпус
из анодированного алюминия

СКУ02-100-264-GR Fitomix Windowsill



Напряжение питания: 220 В
Потребляемая мощность: 100 Вт
PPPF (400-700 нм), мкмоль/с:
GR-198.4 / SD-212.8 / FL-192.8
PPF/W, мкмоль/Дж:
GR-2.1 / SD-2.3 / FL-2
1200x280x550
Вес 2.8 кг

Корпус: комбинированный разъемный ПВХ
профиль, две стальные опоры
порошковая покраска

LED 5sheif-fitocotrol



Напряжение питания: 220 В
Потребляемая мощность: 185 Вт
PPF (400-700 нм), мкмоль/с:
GR-382,
PPF/W, мкмоль/Дж:
GR-2.1
1850× 1260 × 650
Вес 115 кг

Корпус: Стеллаж изготовлен из нержавеющей стали и имеет сборную конструкцию

Спектр

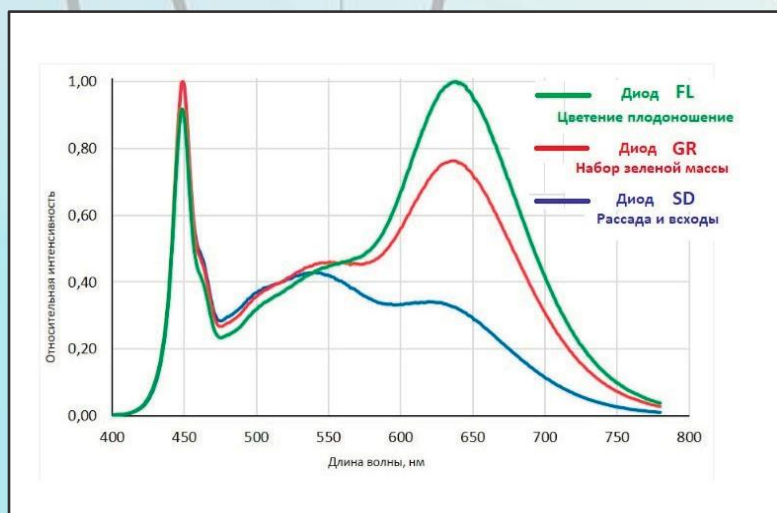

Опции

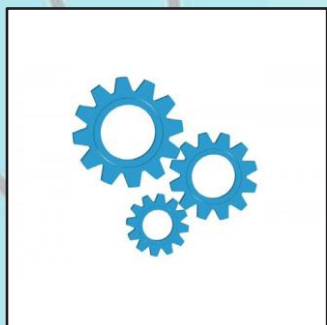

Комбинирование. Возможно комбинирование модулей GR/SD/FL для достижения определенного спектра излучения.

Покраска корпуса в любой цвет по RAL (по умолчанию белый 9003)

Диммирование. Позволяет производить регулировку мощности и соответственно уровень излучения.

Автоматическая регулировка интенсивности излучения светильника в зависимости от естественного уровня освещенности.

Изготовление корпуса по индивидуальным размерам не принципиально отличающихся от серийной модели.

Усиление защиты до IP65

УМНОЕ ОСВЕЩЕНИЕ

СПО114-28-60 SDL IP 44



Универсальный светодиодный светильник

Мощность - 17 Вт
Световой поток - 2100 Лм
Цветовая температура: 2700-5000К
Степень защиты- IP44
Габаритные размеры- 150x595x45 мм

Корпус: комбинированный разъемный ПВХ профиль
Рассеиватель: монолитный поликарбонат/полистирол

СПО114-56 SDL IP 44

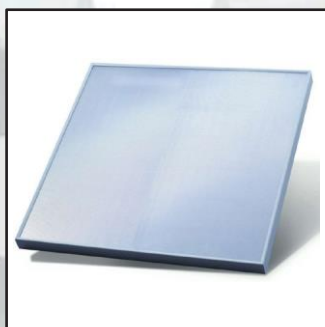

Универсальный светодиодный светильник

Мощность - 34 Вт
Световой поток - 4300 Лм
Цветовая температура: 2700-5000К
Степень защиты- IP44
Габаритные размеры- 595x595x45 мм

Корпус: комбинированный разъемный ПВХ профиль
Рассеиватель: монолитный поликарбонат/полистирол

СПО114-56-120 SDL IP 44



Универсальный светодиодный светильник

Мощность - 34 Вт
Световой поток - 4 300Лм
Цветовая температура: 2700-5000К
Степень защиты- IP44
Габаритные размеры- 150x1200x45 мм

Корпус: комбинированный разъемный ПВХ профиль
Рассеиватель: монолитный поликарбонат/полистирол

СКУ02-35-196-012-1000 SDL IP54



Светильник светодиодный

Напряжение питания: 220В
Потребляемая мощность: 35Вт
Световой поток: 3850Лм.
1000x50x50
Вес 1,7 кг

Бестеневая засветка

Светильник светодиодный промышленный

Напряжение питания: 220В
 Потребляемая мощность: 210Вт
 Световой поток: 29100 Лм
 600x400x80
 Вес 9,8кг

Прозрачный рассеиватель



Светильник светодиодный промышленный

Напряжение питания: 220В
 Потребляемая мощность: 270Вт
 Световой поток: 33 300 Лм
 700x300x200
 Вес 12,5кг

Прозрачный рассеиватель



Светильник светодиодный промышленный

Напряжение питания: 220В
 Потребляемая мощность: 360Вт,
 Световой поток: 43200 Лм
 700x400x200
 Вес 18 кг

Прозрачный рассеиватель



ОПЦИИ

Оснащение светильника:
 Аварийным источником питания
 Светошумовым датчиком
 Инфракрасным датчиком движения
 Микроволновым датчиком движения
 Реле контроля напряжения
 Возможность управления по WI-FI и Bluetooth

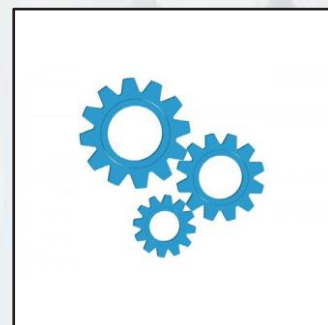

РЕАЛИЗОВАННЫЕ ПРОЕКТЫ

WorldSkills Казань Экспо



WorldSkills Казань Экспо

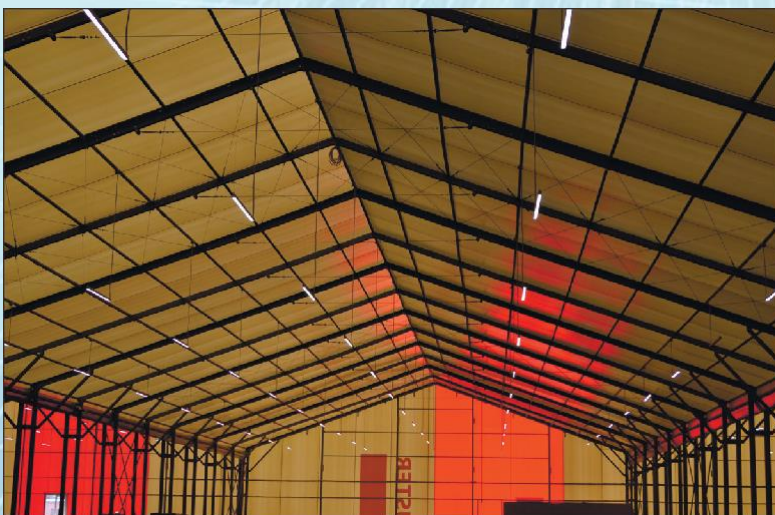

Футбольно-регбийный центр "Искандер"

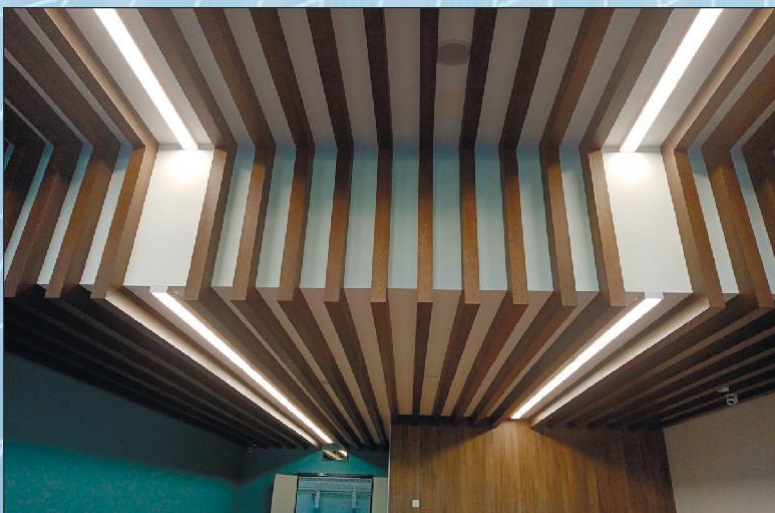

Центра культурного развития Зеленодольск

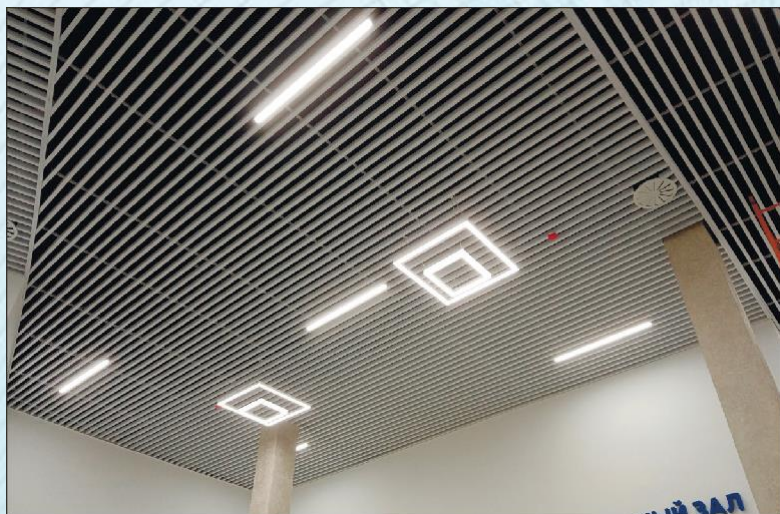

Салон красоты «Золотая утка»



Татарский НИИ сельского хозяйства РАСХН



Здание «Дом модельной обуви» по ул. Декабристов 133



Тренажёрный зал Поволжской Государственной академии физической культуры, спорта и туризма

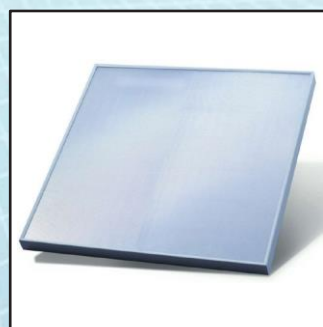
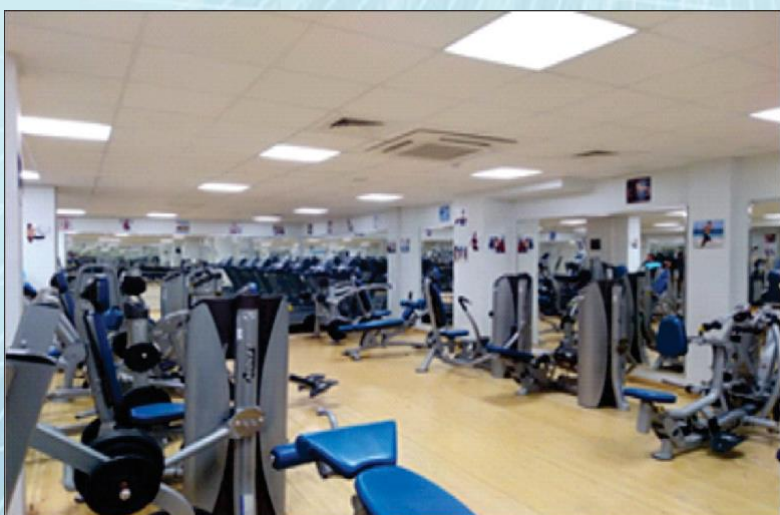

Здание «Дом модельной обуви» по ул. Декабристов 133



KazanMall

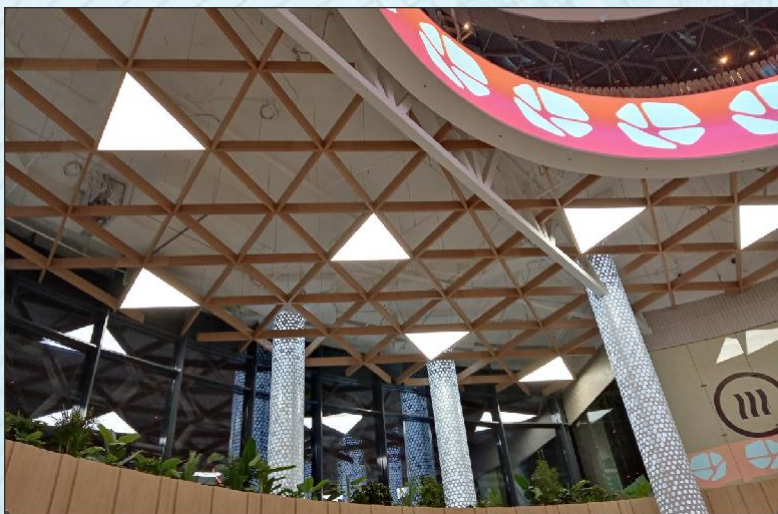

KazanMall

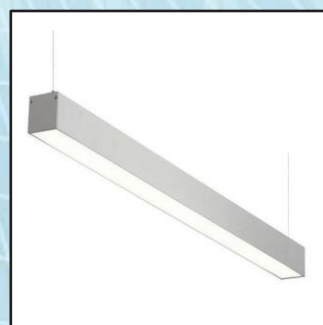
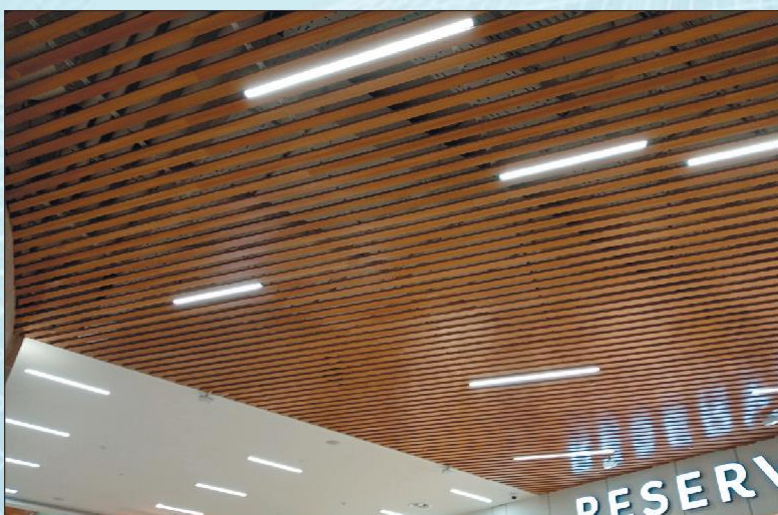

Исполнительный комитет муниципального образования г. Казани

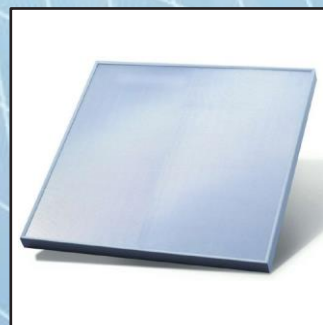

г. Набережные Челны, СОШ в 36-м микрорайоне (36/10)

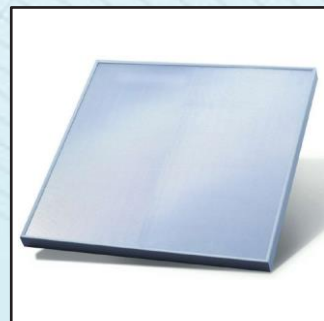

г. Набережные Челны, СОШ в 36-м микрорайоне (36/10)

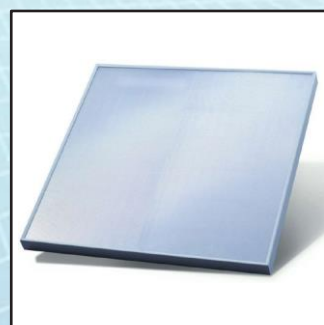

г. Набережные Челны, СОШ в 36-м микрорайоне (36/10)

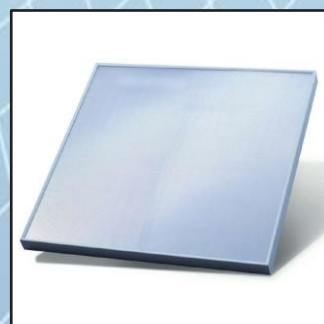

Универсальный спортивный зал в с. Муслюмово

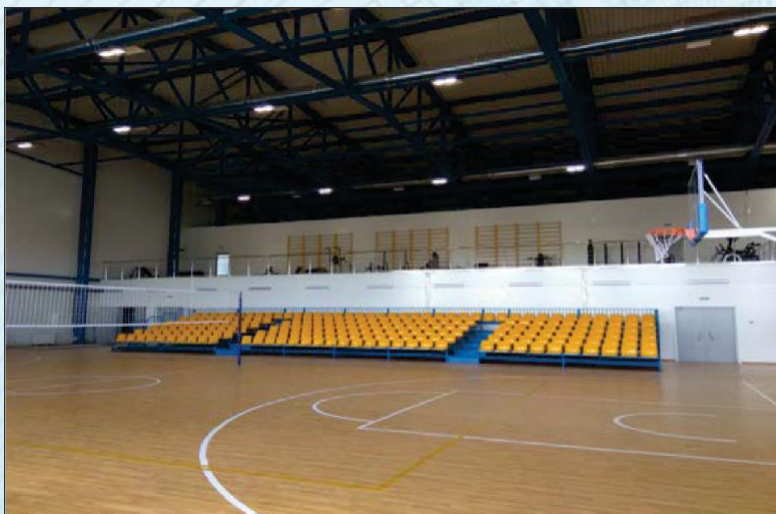

Универсальный спортивный зал в с. Муслюмово

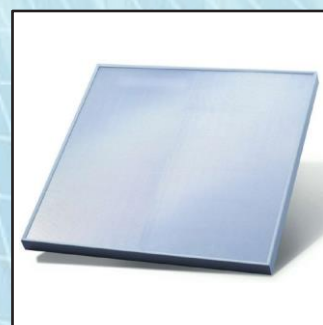

Чистопольский противотуберкулёзный диспансер

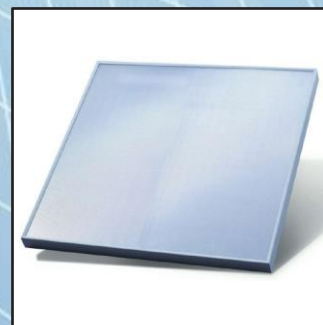
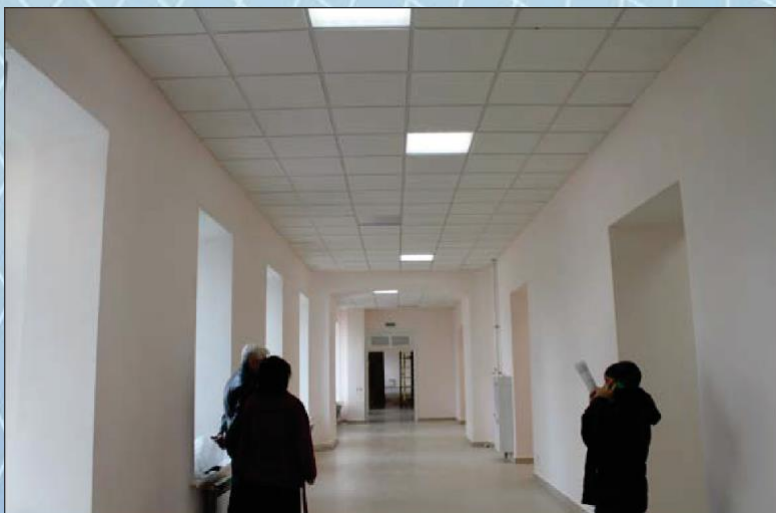

Российский государственный университет правосудия (г. Казань)



МБОУ «Гимназия №28» г. Казань, ул. Достоевского, д. 79



Универсальный спортивный зал в с. Муслимово

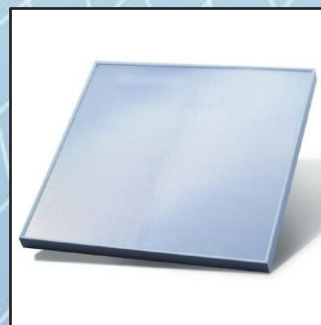

Российский государственный университет правосудия (г. Казань)



Плавательный бассейн «Альбатрос» в парке «Гренада» г. Набережные Челны



Плавательный бассейн «Альбатрос» в парке «Гренада» г. Набережные Челны

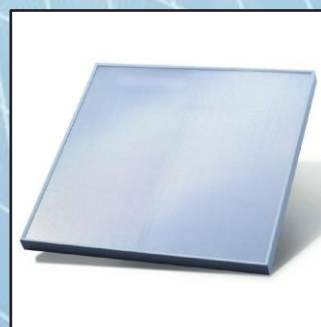

«Государственный жилищный фонд при Президенте Республики Татарстан» г. Казань ул. Гафури



Управление АО «Татэнергосбыт»

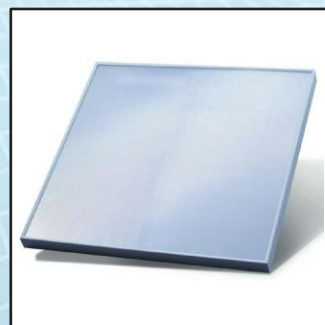

Управление АО «Татэнергосбыт»

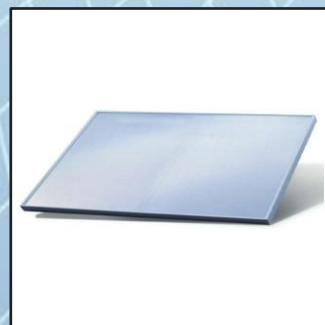

ООО «Евро Акцент Саба» в пгт. Богатые Сабы

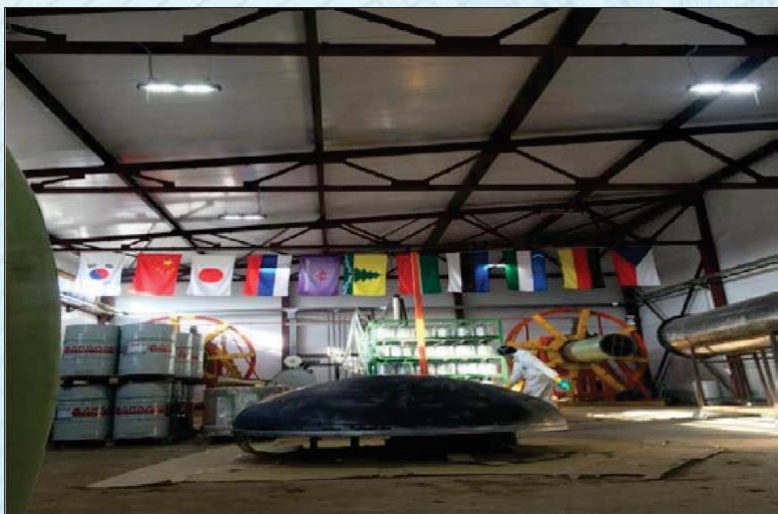

Государственный жилищный фонд при Президенте Республики Татарстан» ул. 2-я Юго-Западная



Детская поликлиника №4 МБУ «Управление капитального ремонта г. Казани»

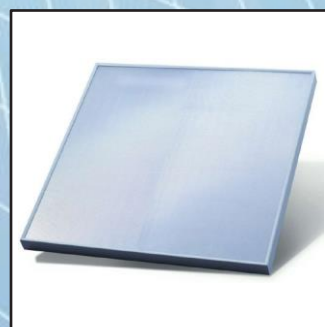

Спортивный комплекс «Волга»

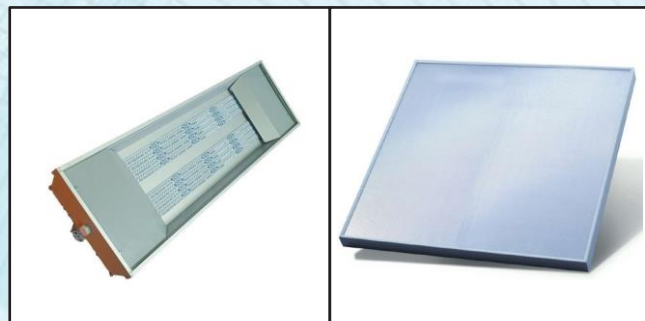

Универсальный спортивный зал «Ляйсан» в с. Базарные матаки



НИЦ Инкомсистем

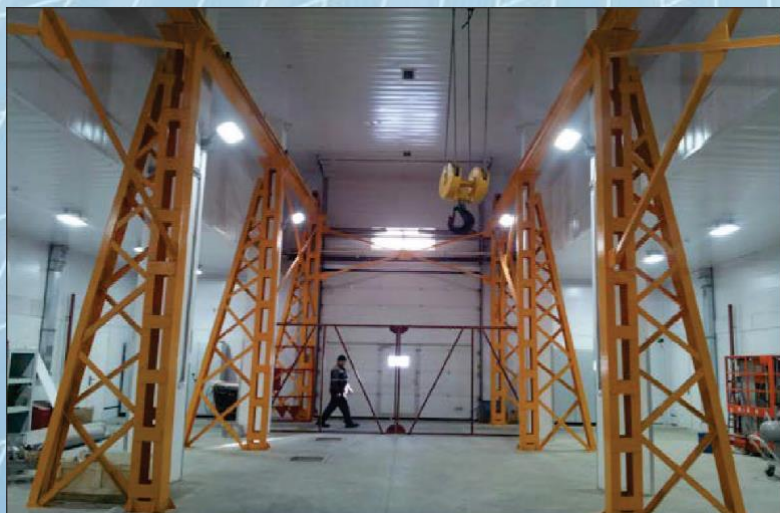

Универсальный спортивный зал «Ляйсан» в с. Базарные матаки



МБОУ «Лицей №145» Авиастроительного района г. Казани

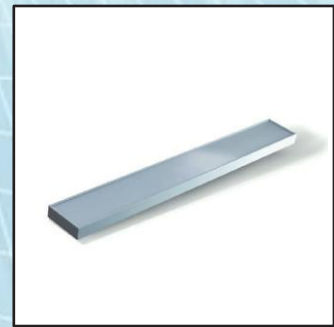

Фермы ООО УК «ПРОСТО МОЛОКО» в г. Лаишево



МБОУ ДОД «ДСЮШ Актанышского муниципального района РТ»



КНИТУ-КАИ им. А.Н.Туполева

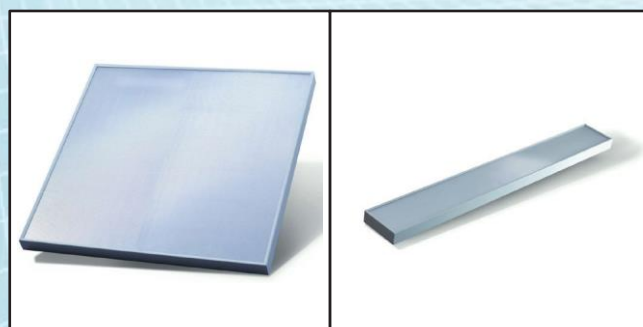

«Казанское училище олимпийского резерва» Плавательный бассейн «Олимпиец»

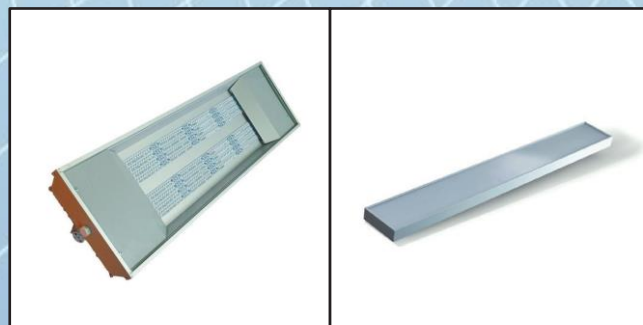

Федеральный спортивно-тренировочный центр гребных видов спорта

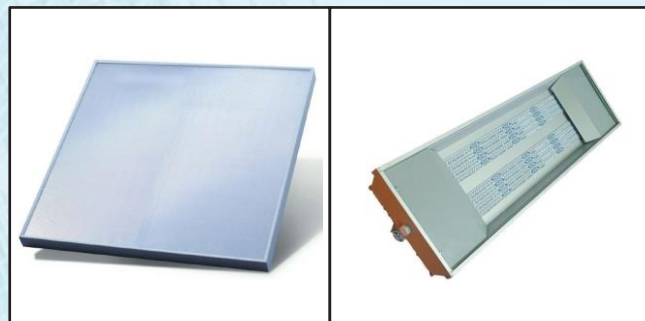

Федеральный спортивно-тренировочный центр гребных видов спорта

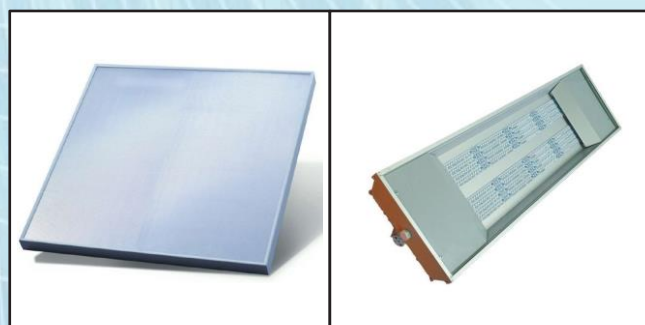
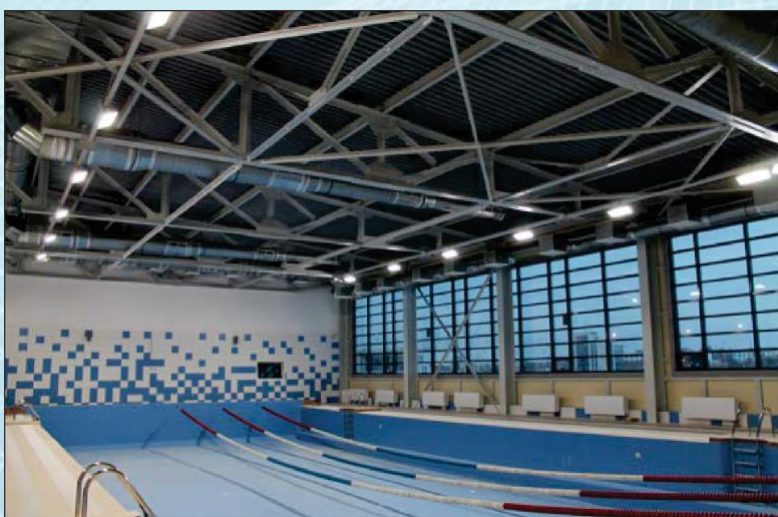

ДК, пгт. Рыбная Слобода

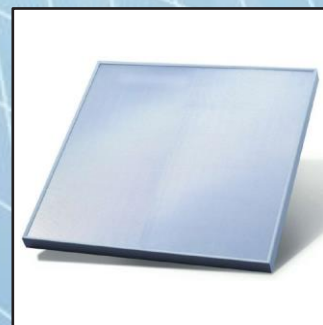

Автосалон UZ-Daewoo

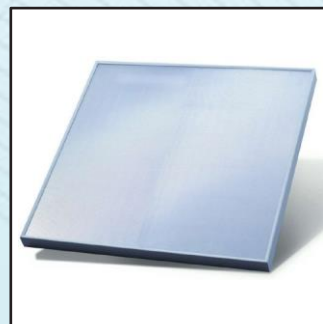
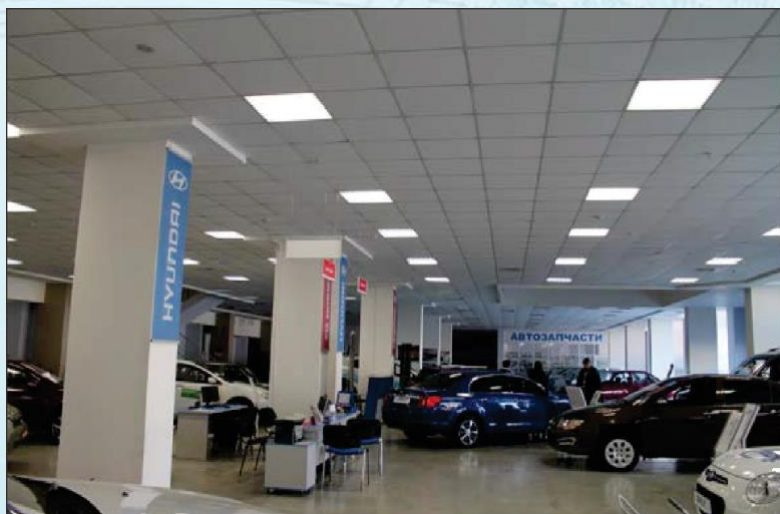

Цех №1 розлива молока ООО Ук «Просто молоко»



Ледовый дворец «Золотая шайба»

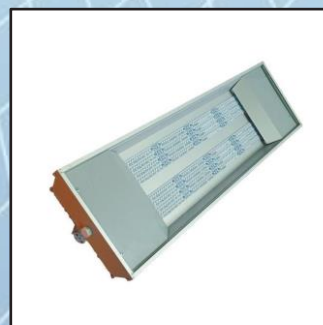
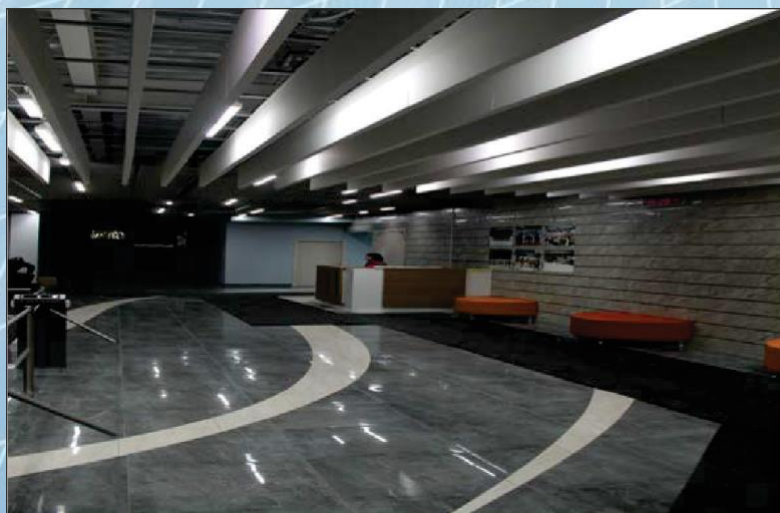

Учебно-спортивный комплекс «Дворец водных видов спорта»



Спортивный зал Поволжской Государственной академии физической культуры, спорта и туризма



Тренажёрный зал Поволжской Государственной академии физической культуры, спорта и туризма

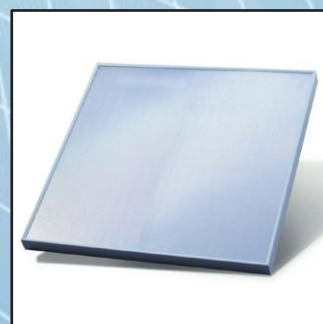

Производственное помещение НПФ «Геоник»



Центральный Дом Мебели

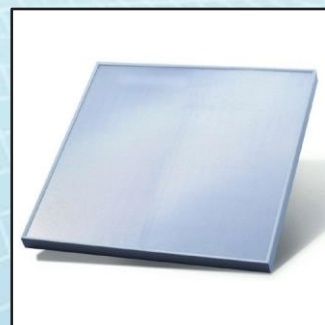

Футбольный корт в парке им. Урицкого



ГАУЗ «ДРКБ»

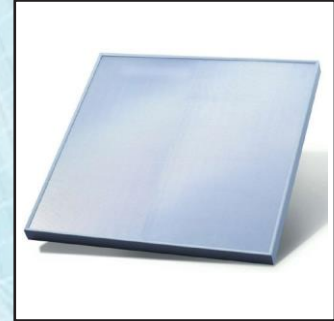

Городская клиническая больница №7 Казань

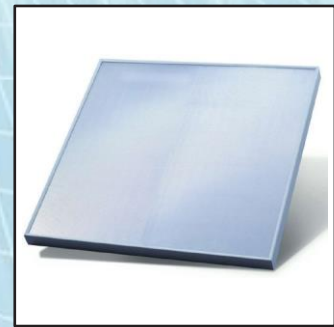

ТРК «Парк Хаус» Казань

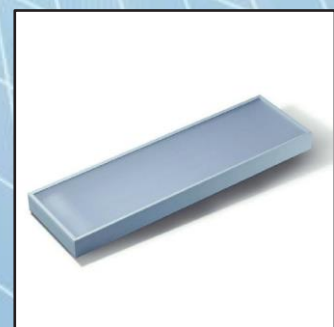
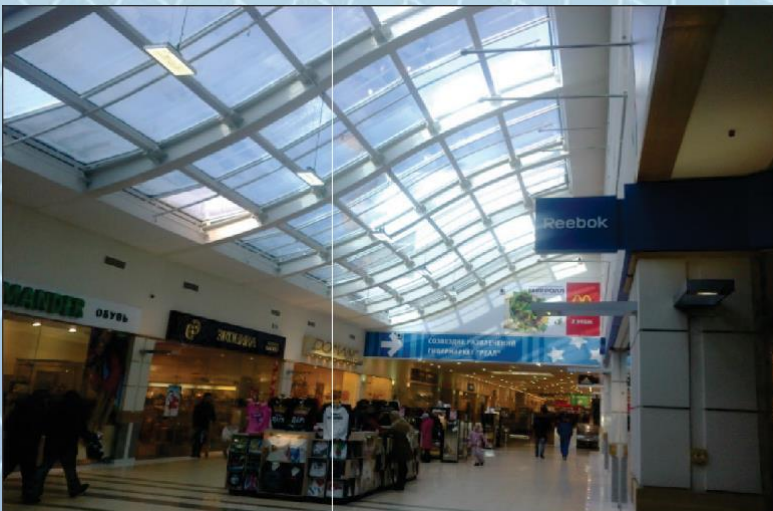

Федеральный спортивный центр Гимнастики (Кубок Мира по художественной гимнастике)



Гостиница с банnym комплексом (аналог исторической белой палаты в г. Болгар XIV в.)

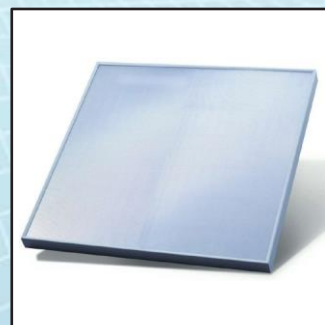

Универсальный спортивный зал в с. Усады

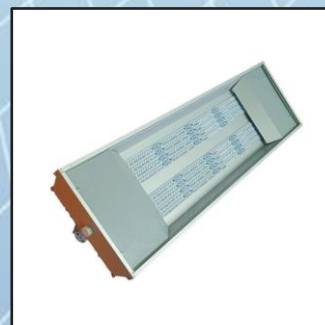

Крытый плавательный бассейн «Дулкан» в с. Тюлячи



Крытый плавательный бассейн «Сула» в с. Пестрецы



Крытый плавательный бассейн «Дельфин» в пгт. Апастово



Филиал поликлиники №21 по ул. Габишева 5

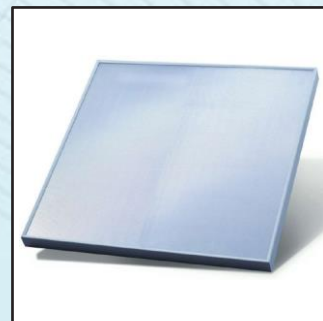

Детская городская поликлиника №11 по ул. Карбышева 47

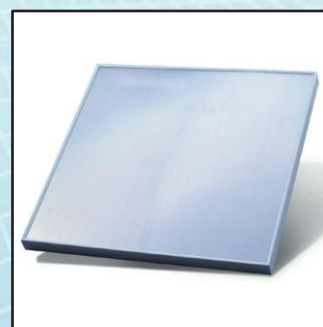

Детская городская поликлиника №10 по ул. Сыртлановой 21

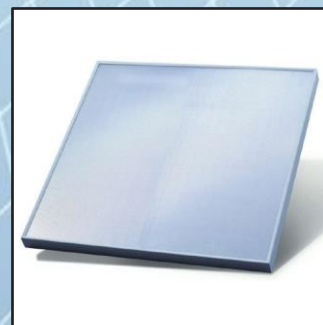

Физкультурно-оздоровительный комплекс «Тюлячи-Арена»



Спортивно-оздоровительный комплекс «Олимп» в г. Агрыз

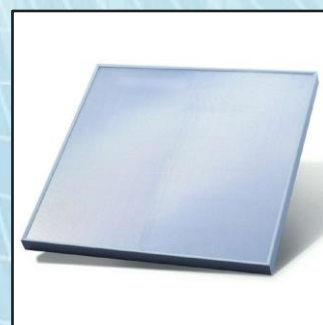

Спортивно-оздоровительный комплекс «Олимп» в г. Агрыз



МБОУ «ГИМНАЗИ, 15» ул. Мало-Московская, д. 12

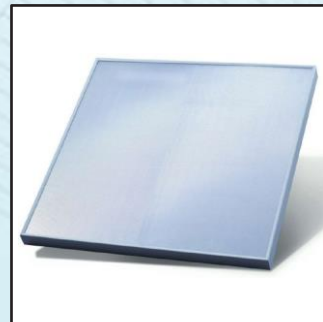

Клиническая больница №18 по ул. Мавлютова 2

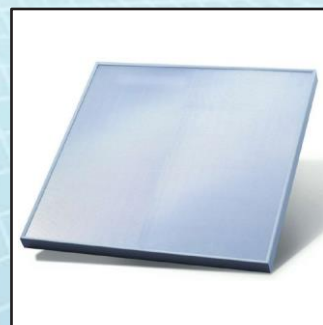

Госпиталь для ветеранов войн по ул. Исаева, д. 5

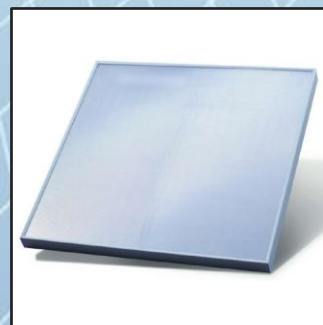

Поликлиника №21 по ул. Рихарда Зорге 103

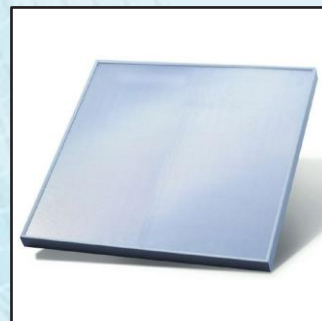

Городская поликлиника №20 по ул. Сахарова 23

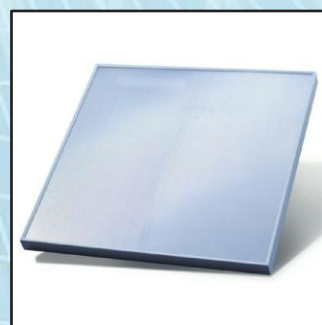

Центр гимнастики по ул. Сыртлановой д. 6





Государственное автономное учреждение здравоохранения
Городская клиническая больница №7

ГАУЗ "Городская клиническая
больница №7" г. Казани
Адрес: 420103, РТ, Казань, ул. Маршала Чуйкова, 54

Иск. №1 011.А.1018
От 24.03.2015г. 011.01.03.3015

Генеральному директору ООО «Авалит»
Садкину Алексею Александровичу

Рекомендательное письмо

«Городская клиническая больница №7» г. Казани в лице Главного врача Садкинова Марата Наилевича выражает благодарность ООО «Авалит» за поставленную высококачественную светодиодную продукцию, отвечающую всем заявленным техническим требованиям.

Продукция производителя светодиодного освещения ООО «Авалит» позволяет значительно экономить электроэнергию в клинике, является экологически безопасной и позволит в дальнейшем полностью отказаться от использования люминесцентных ламп.

«Городская клиническая больница №7» г. Казани считает возможным рекомендовать компанию ООО «Авалит» как надежного и ответственного поставщика качественной светодиодной продукции.

С уважением, Главный врач
ГАУЗ «Городской клинической больницы №7»
Марат Наилевич Садкинов
ДИР
ДОКУМЕНТОВ



МИНИСТЕРСТВО СПОРТА РОССИЙСКОЙ ФЕДЕРАЦИИ
Федеральное государственное бюджетное образовательное
учреждение высшего профессионального образования
«ПОВОЛЖСКАЯ ГОСУДАРСТВЕННАЯ
АКАДЕМИЯ ФИЗИЧЕСКОЙ
КУЛЬТУРЫ, СПОРТА И ТУРИЗМА»

(ФГБОУ ВПО «Поволжская ГАФКСТ»)
Юр. адрес: 420010, РТ, г. Казань, Деревянная Универсиады д.55
Факт. адрес: 420010, РТ, г. Казань, Деревянная Универсиады д.53
Тел.: (843) 204 90 02, факс: (843) 204 90 03
E-mail: info@povolskayaafk.ru, www.povolskayaafk.ru

ИНН КПП 1608050120-16081001
№ 07-08-134 от 25.03.2015г.
На №

Рекомендательное письмо

Федеральное государственное бюджетное образовательное учреждение «Поволжская государственная академия физической культуры, спорта и туризма» выражает благодарность ООО «Авалит» за поставленную высококачественную светодиодную продукцию, отвечающую всем заявленным техническим требованиям.

Использование светодиодной продукции от производителя ООО «Авалит» существенно сокращает издержки на электроэнергию по сравнению с традиционными источниками света. Светодиодные светильники серии SKU подтвердили свою высокую надежность и энергоэффективность.

Федеральное государственное бюджетное образовательное учреждение «Поволжская государственная академия физической культуры, спорта и туризма» рекомендует компанию ООО «Авалит» как надежного и ответственного поставщика качественной светодиодной продукции. Удовлетворены результатами сотрудничества с производителем ООО «Авалит» и намерены продолжать его в будущем.

С уважением
Главный инженер ФГБОУ ВПО «Поволжская ГАФКСТ»,
Абдуллин Марат Рашидович



420029, Россия, Республика Татарстан, г. Казань, ул. Восставших, 100
420095, Россия, Республика Татарстан, г. Казань, ул. Восставших, 100
ИНН 1660002574 / КПП 166001001, ОКОНХ: 95120 ОКПО 13005720 www.incomsystem.ru e-mail: mail@incomsystem.ru
Тел: +7 (843) 212-50-10 факс: +7 (843) 212-50-20

Иск. № 011242
От 27.05.2015г.
Генеральному директору ООО «Авалит»
Садкину Алексею Александровичу

Рекомендательное письмо

ЗАО «Научно-инженерный центр «ИНКОМСИСТЕМ» в лице заместителя генерального директора Морозова Игоря Павловича, выражает благодарность ООО «Авалит» за поставленную высококачественную светодиодную продукцию, отвечающую всем заявленным техническим требованиям.

За время сотрудничества компания производитель светодиодного освещения ООО «Авалит» подтвердила свой высокий профессиональный статус, компетентность и активность в решении поставленных задач.

Оптимальное сочетание цены и качества делают компанию ООО «Авалит» востребованной и конкурентоспособной.

Хотим подчеркнуть всестороннюю комплексную проработку оказываемых услуг, активное стремление разрешить все возникшие вопросы.

Продукция производителя светодиодного освещения ООО «Авалит» позволяет значительно экономить электроэнергию на объектах предприятия, является экологически безопасной.

ЗАО «Научно-инженерный центр «ИНКОМСИСТЕМ» считает возможным рекомендовать компанию ООО «Авалит» в качестве высококвалифицированной компании, предоставляющей качественную светодиодную продукцию.

С уважением
Заместитель генерального директора
ЗАО «Научно-инженерного центра «ИНКОМСИСТЕМ»
Морозов Игорь Павлович

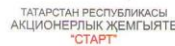

Юридический адрес:
420095, Казань, шафаре, Восставших уланы, 100
Почта адресы: 420095, Казань, шафаре, а/я 20
Тел./факс: (843) 212-52-41; 212-52-44; 212-52-45
E-mail: info@startkazan.ru/index.ru сайт: startkazan.ru

Юридический адрес:
420095, г. Казань, ул. Восставших, 100
Почтовый адрес: 420095, г. Казань, а/я 20
Тел./факс: (843) 212-52-41, 212-52-44, 212-52-45
E-mail: info@startkazan.ru/index.ru сайт: startkazan.ru

Расчетный счет № 40702810501010110948 ИНН/КПП 1658008515/165801001
в АКБ "Заречье" г. Казань кор. счет 3010181090000000772 БИК 049205772

№ 13/1-02
на № "13" 2012 г.

Генеральному директору
ООО «Авалит»
Садкину А. А.

Настоящим письмом ОАО "СТАРТ" в г. Казани доводит до всех заинтересованных лиц, что ООО «Авалит» в течение трех лет является нашим партнером в области светодиодного освещения. В течение этого периода ООО «Авалит» оказывает для предприятия услуги по поставке высококачественных светодиодных светильников. Мы рекомендуем высококачественную светодиодную продукцию производителя ООО «Авалит», для оснащения производственных объектов.

Производитель ООО «Авалит» соответствует всем высоким требованиям, которые наше предприятие предъявляет к своим поставщикам и подрядчикам. Характерные черты производителя светодиодного освещения ООО «Авалит» - это высокая степень организации и индивидуальный подход в решении задач освещения объектов.

Продукция производителя светодиодного освещения ООО «Авалит» позволяет значительно экономить электроэнергию на объектах предприятия, является экологически безопасной.

ОАО "СТАРТ" в г. Казани удовлетворено результатами сотрудничества с ООО «Авалит» и намерены продолжать его в будущем. Готовы рекомендовать компанию ООО «Авалит» как надежного и ответственного поставщика качественной светодиодной продукции.

С уважением
Зам. генерального директора
по производству и сбыту ОАО "СТАРТ"
Полыков Владимир Юрьевич

Наши Преимущества



Низкие цены и выгодная эксплуатация
Энергосберегающие светильники минимизируют ваши затраты



Индивидуальный подход
Производим продукцию под ваши условия



Высокое качество и гарантия
Гарантия на всю продукцию 5 лет



Производство
Выполним заказ в установленные сроки



Квалифицированные специалисты
Консультация по применению и монтажу наших светильников



Доставка
Производим доставку по территории РФ транспортными компаниями

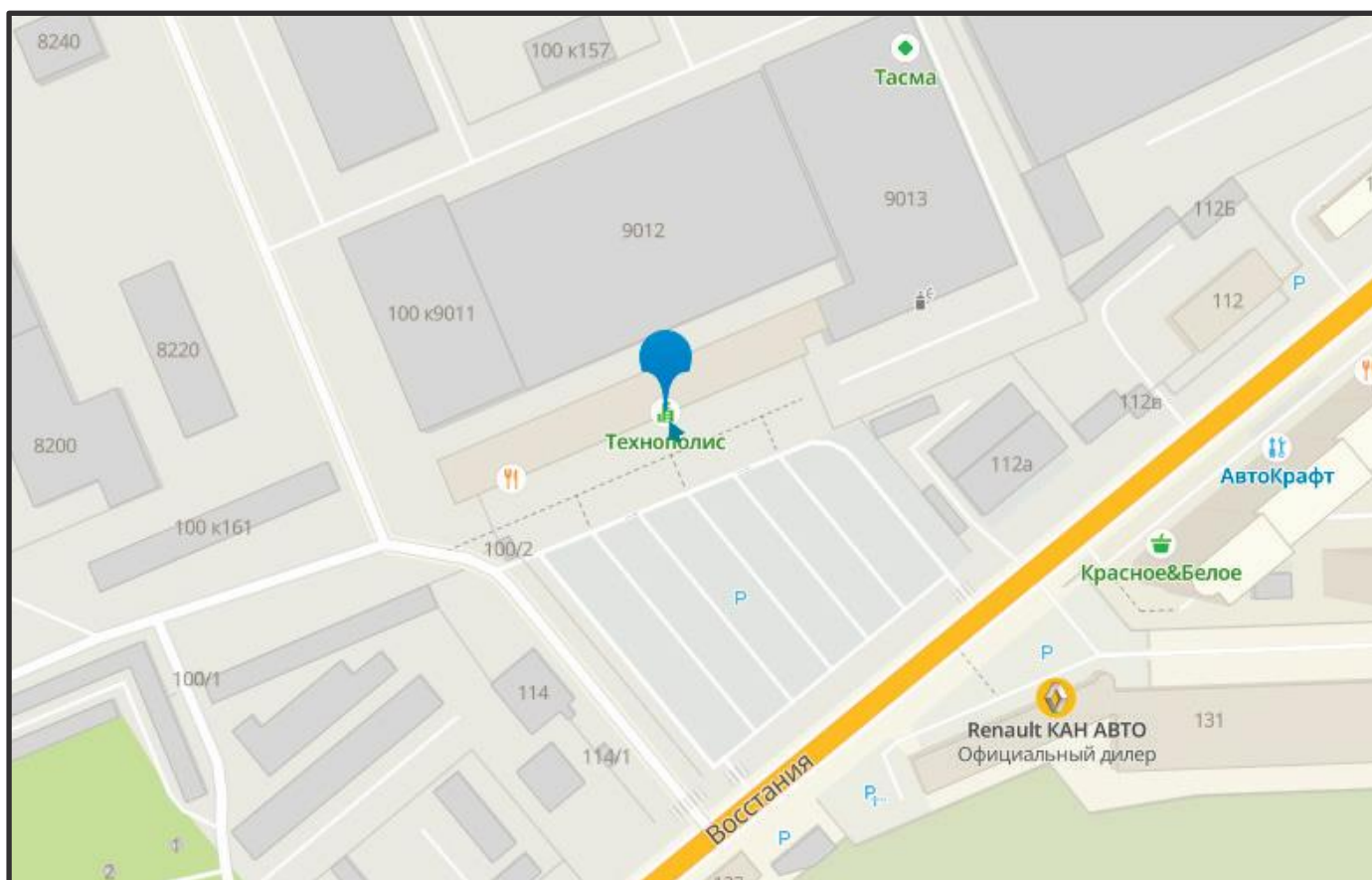

г. Казань, ул. Восстания, д. 100, корп. 266 Д
Почта: sales@avalit.su
Сайт: www.avalit.su
Тел.: +7 (843) 212 50 98; +7 (843) 212 53 47



Календарь на 2023 год

Январь						
Пн	Вт	Ср	Чт	Пт	Сб	Вс
52						1
1	2	3	4	5	6	7
2	9	10	11	12	13	14
3	16	17	18	19	20	21
4	23	24	25	26	27	28
5	30	31				

Февраль						
Пн	Вт	Ср	Чт	Пт	Сб	Вс
5		1	2	3	4	5
6	6	7	8	9	10	11
7	13	14	15	16	17	18
8	20	21	22	23	24	25
9	27	28				

Март						
Пн	Вт	Ср	Чт	Пт	Сб	Вс
9		1	2	3	4	5
10	6	7	8	9	10	11
11	13	14	15	16	17	18
12	20	21	22	23	24	25
13	27	28	29	30	31	

Апрель						
Пн	Вт	Ср	Чт	Пт	Сб	Вс
13					1	2
14	3	4	5	6	7	8
15	10	11	12	13	14	15
16	17	18	19	20	21	22
17	24	25	26	27	28	29

Май						
Пн	Вт	Ср	Чт	Пт	Сб	Вс
18	1	2	3	4	5	6
19	8	9	10	11	12	13
20	15	16	17	18	19	20
21	22	23	24	25	26	27
22	29	30	31			

Июнь						
Пн	Вт	Ср	Чт	Пт	Сб	Вс
22			1	2	3	4
23	5	6	7	8	9	10
24	12	13	14	15	16	17
25	19	20	21	22	23	24
26	26	27	28	29	30	

Июль						
Пн	Вт	Ср	Чт	Пт	Сб	Вс
26					1	2
27	3	4	5	6	7	8
28	10	11	12	13	14	15
29	17	18	19	20	21	22
30	24	25	26	27	28	29
31	31					

Август						
Пн	Вт	Ср	Чт	Пт	Сб	Вс
31		1	2	3	4	5
32	7	8	9	10	11	12
33	14	15	16	17	18	19
34	21	22	23	24	25	26
35	28	29	30	31		

Сентябрь						
Пн	Вт	Ср	Чт	Пт	Сб	Вс
35				1	2	3
36	4	5	6	7	8	9
37	11	12	13	14	15	16
38	18	19	20	21	22	23
39	25	26	27	28	29	30

Октябрь						
Пн	Вт	Ср	Чт	Пт	Сб	Вс
39						1
40	2	3	4	5	6	7
41	9	10	11	12	13	14
42	16	17	18	19	20	21
43	23	24	25	26	27	28
44	30	31				

Ноябрь						
Пн	Вт	Ср	Чт	Пт	Сб	Вс
44		1	2	3	4	5
45	6	7	8	9	10	11
46	13	14	15	16	17	18
47	20	21	22	23	24	25
48	27	28	29	30		

Декабрь						
Пн	Вт	Ср	Чт	Пт	Сб	Вс
48				1	2	3
49	4	5	6	7	8	9
50	11	12	13	14	15	16
51	18	19	20	21	22	23
52	25	26	27	28	29	30

Календарь на 2024 год

Январь						
Пн	Вт	Ср	Чт	Пт	Сб	Вс
1	1	2	3	4	5	6
2	8	9	10	11	12	13
3	15	16	17	18	19	20
4	22	23	24	25	26	27
5	29	30	31			

Февраль						
Пн	Вт	Ср	Чт	Пт	Сб	Вс
5			1	2	3	4
6	5	6	7	8	9	10
7	12	13	14	15	16	17
8	19	20	21	22	23	24
9	26	27	28	29		

Март						
Пн	Вт	Ср	Чт	Пт	Сб	Вс
9				1	2	3
10	4	5	6	7	8	9
11	11	12	13	14	15	16
12	18	19	20	21	22	23
13	25	26	27	28	29	30

Апрель						
Пн	Вт	Ср	Чт	Пт	Сб	Вс
14	1	2	3	4	5	6
15	8	9	10	11	12	13
16	15	16	17	18	19	20
17	22	23	24	25	26	27
18	29	30				

Май						
Пн	Вт	Ср	Чт	Пт	Сб	Вс
18		1	2	3	4	5
19	6	7	8	9	10	11
20	13	14	15	16	17	18
21	20	21	22	23	24	25
22	27	28	29	30	31	

Июнь						
Пн	Вт	Ср	Чт	Пт	Сб	Вс
22					1	2
23	3	4	5	6	7	8
24	10	11	12	13	14	15
25	17	18	19	20	21	22
26	24	25	26	27	28	29

Июль						
Пн	Вт	Ср	Чт	Пт	Сб	Вс
27	1	2	3	4	5	6
28	8	9	10	11	12	13
29	15	16	17	18	19	20
30	22	23	24	25	26	27
31	29	30	31			

Август						
Пн	Вт	Ср	Чт	Пт	Сб	Вс
31			1	2	3	4
32	5	6	7	8	9	10
33	12	13	14	15	16	17
34	19	20	21	22	23	24
35	26	27	28	29	30	31

Сентябрь						
Пн	Вт	Ср	Чт	Пт	Сб	Вс
35						1
36	2	3	4	5	6	7
37	9	10	11	12	13	14
38	16	17	18	19	20	21
39	23	24	25	26	27	28
40	30					

Октябрь						
Пн	Вт	Ср	Чт	Пт	Сб	Вс
40		1	2	3	4	5
41	7	8	9	10	11	12
42	14	15	16	17	18	19
43	21	22	23	24	25	26
44	28	29	30	31		

Ноябрь						
Пн	Вт	Ср	Чт	Пт	Сб	Вс
44				1	2	3
45	4	5	6	7	8	9
46	11	12	13	14	15	16
47	18	19	20	21	22	23
48	25	26	27	28	29	30

Декабрь						
Пн	Вт	Ср	Чт	Пт	Сб	Вс
48						1
49	2	3	4	5	6	7
50	9	10	11	12	13	14
51	16	17	18	19	20	21
52	23	24	25	26	27	28
1	30	31				