

FABERLIC

6+

BE YOUR BEST

08/2023 29.05-18.06



С ЛЮБОВЬЮ К ПЛАНЕТЕ

IT'S CLEAR —
НОВЫЕ ЭКОЛОГИЧНЫЕ АРОМАТЫ
ДЛЯ НЕГО И ДЛЯ НЕЕ

IT'S CLEAR

ЭРА ГАРМОНИИ

НОВАЯ ЭРА УЖЕ НАСТУПИЛА. ЭТО ВРЕМЯ ВОЗРОЖДЕНИЯ ГАРМОНИЧНЫХ ОТНОШЕНИЙ ЧЕЛОВЕКА И ПРИРОДЫ. НАША ПЛАНЕТА — ЧИСТАЯ И ЦВЕТУЩАЯ. ТАКОЙ МИР СОЗДАЕМ МЫ САМИ!

ДРЕВЕСНО-ЗЕЛЕНЬ АРОМАТ С КОМПЛЕКСОМ PHYTOGAIA*
Парфюмерная вода
Для мужчин It's Clear ForRest / Итс Клиа ФорРест 100 мл
Сочетание грейпфрута и свежей зелени, пряность душистого перца и базилика показывают всю полноту жизни в гармонии с природой и наделяют ее новым смыслом. Комплекс Phytogaia восполняет энергию. Ноты можжевельника прорастают в композиции древесным аккордом.

3263

66,69 р.

19,76 Б

ДРЕВЕСНО-ЦВЕТОЧНЫЙ АРОМАТ С КОМПЛЕКСОМ PHYTOGAIA*
Парфюмерная вода
Для женщин It's Clear FLovers / Итс Клиа ФЛаверс 50 мл
Воздух наполняется озоновой свежестью. Нежно звучит ромашка. Истинная чистота рождается в ароматах кувшинки и зеленого чая. Комплекс Phytogaia наполняет энергией, а ноты кедра и сандала пробуждают осознание: планета — наш общий дом!

3335

57,99 р.

17,18 Б

FABERLIC

Пробник аромата 1,5 мл

34007 для мужчин

34017 для женщин

Любой за **1,69 р.**

0,33 Б

НА **70%**
сократились выбросы CO₂ при производстве флаконов It's Clear

*Ароматический комплекс Phytogaia способствует повышению иммунитета и восполнению энергии.

ПОПРОБУЙ
НОВИНКИ
ПО ОТЛИЧНЫМ
ЦЕНАМ



IT'S CLEAR — ЭТО ЭКОЛОГИЧНО!

Колпачки сделаны из пробкового дуба, кора которого самовосстанавливается без вреда для растения. Крышечки и флакон** подлежат повторной переработке. В пеналы парфюмов мы заключили живые семена растений, которые могут прорасти в земле.

**Снабжен специальным откручивающимся пульверизатором, который легко отделяется от флакона.

Экокисть для макияжа бровей
Двухсторонняя кисть для моделирования бровей: для нанесения помадки и расчесывания волосков. Биоразлагаемый ворс.
8731

Экокисть для макияжа глаз
Двухсторонняя кисть для нанесения подводки для глаз и растушевки. Биоразлагаемый ворс.
8730

Любая за **7,19 р.** 2,25 Б

Помадка для бровей Sasaо Powder 5 г
Плотная текстура с пудровым финишем для идеальной формы и естественного цвета бровей. Рекомендуем наносить кистью 8731.

Любая за **14,49 р.** 4,29 Б

5887
блонд

5888
коричневый

5889
темно-коричневый

Пигменты, обработанные маслом авокадо

It's clear
by FABERLIC
sasaо powder
brow pomade

Тушь для ресниц Mascara 99 10 мл
Влагостойкая текстура отлично держится в течение дня, но при этом легко смывается теплой водой. Питает, увлажняет и укрепляет ресницы, прекрасно удлиняет и разделяет их.

5875 черный

11,59 р.

2,25 Б

It's clear
by FABERLIC
lash mascara 99

It's clear
by FABERLIC
frost cloud eyeshadow

It's clear
by FABERLIC
glitter cloud eyeshadow

Протестирована и одобрена офтальмологами в НИИ им. Н.И. Пирогова

Frost Cloud

6880
хрустальный розовый

Тени для век Glitter Cloud 2 г



5880
мягкий лавандовый



6884
золотистый хамелеон



6882
жемчужный персиковый



5879
розовая бронза

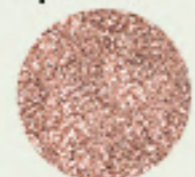

5881
нежный кофейный

Тени для век Frost Cloud 2 г



5878
сумеречный тауп



6879
сияющий абрикосовый



5876
солнечный персиковый



6881
лучистый лимонный



5877
закатный розовый

Любые за **14,49 р.** 4,29 Б

Возможно изменение стоимости и наличия товаров. Актуальную информацию смотрите на сайте faberlic.by

ЭТО ПОЛЕЗНО:

- АЛОЭ ВЕРА
- ЭКСТРАКТ ГРАНАТА
- НАТУРАЛЬНЫЙ ЗАЩИТНЫЙ ФАКТОР SPF 15
- ЭКСТРАКТ ВОДОРОСЛИ АСТАПЛАНКТОН

Увлажняющая пудра для лица Molst'n'Matte 7 г
20,29 р.
6,01 Б

ОТЛИЧНАЯ ЦЕНА!



Пудра не забивает поры, и кожа дышит

It's clear
by FABERLIC

НАША КОЖА ЕЕ ЛЮБИТ

Модель использует бальзам для губ 41104, хайлайтер 6579, пудру 6595.



Гипоаллергенно

Запеченный бронзер для лица Macadamia Baked Bronzer 12 г
94% ингредиентов натурального происхождения. Благодаря уникальной технологии запекания текстура ложится тонким слоем, легко растушевывается и сливается с кожей.
6274

28,99 р.
2,25 Б

6596
ванильно-бежевый

6597
теплый бежевый

6692
песочно-бежевый

6693
загорелый

6694
глубокий темный



Сыворотка-хайлайтер для лица Glow Drops 15 мл
Деликатно подсвечивает кожу. Рекомендуем наносить кистью 910138 или подушечками пальцев.

14,49 р.
4,29 Б

6579
шампань

6590
жемчужный розовый

99,4%

**НАТУРАЛЬНЫХ
ИНГРЕДИЕНТОВ**

**Масло-баттер
для кутикулы и ногтей
NUT-rition Pot 7 мл**
Помогает укрепить
ногти, способствует их
росту. Предотвращает
появление заусенцев.

7713

10,99 р.

3,26 Б



Не тестируется
на животных

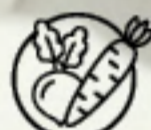

Веган

**Бальзам
для губ Fuel Lip
Balm 12 мл**
Питательная
формула
на основе
натуральных
масел ухаживает
за кожей губ,
делая ее мягкой
и гладкой.

7,49 р.

2,22 Б

**В 2,5 РАЗА
БОЛЬШЕ,
ЧЕМ БАЛЬЗАМ
В СТИКЕ**

41103
клубника
и авокадо

**Антивозрастная
защита**



41104
ваниль
и макадамия

**Устранение
шелушения
и раздражения**

41102
манго
и маракуйя

**Увлажнение
и питание**

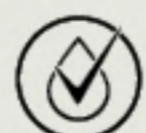

Гипоаллергенно

**Матирующие
салфетки для лица
с зеленым
чаем 80 шт.**
Устраняют жирный
блеск. Освежают
и матируют кожу.

6664

7,19 р.

1,07 Б



**Подходят
для жирной
и комбинированной
кожи**

**It's
clear**
by FABERLIC

Модель
использует
помадку
для бровей
5888, тушь
для ресниц
5875.

WOOD EXPERT



Экологичная упаковка



Веган



Forest certification*



Не тестируется на животных

Помада-карандаш для губ Jumbo Lipstick & Liner 1,2 г. Насыщенная кремовая текстура и вельветовый финиш.

9,99 р.

2,96 Б

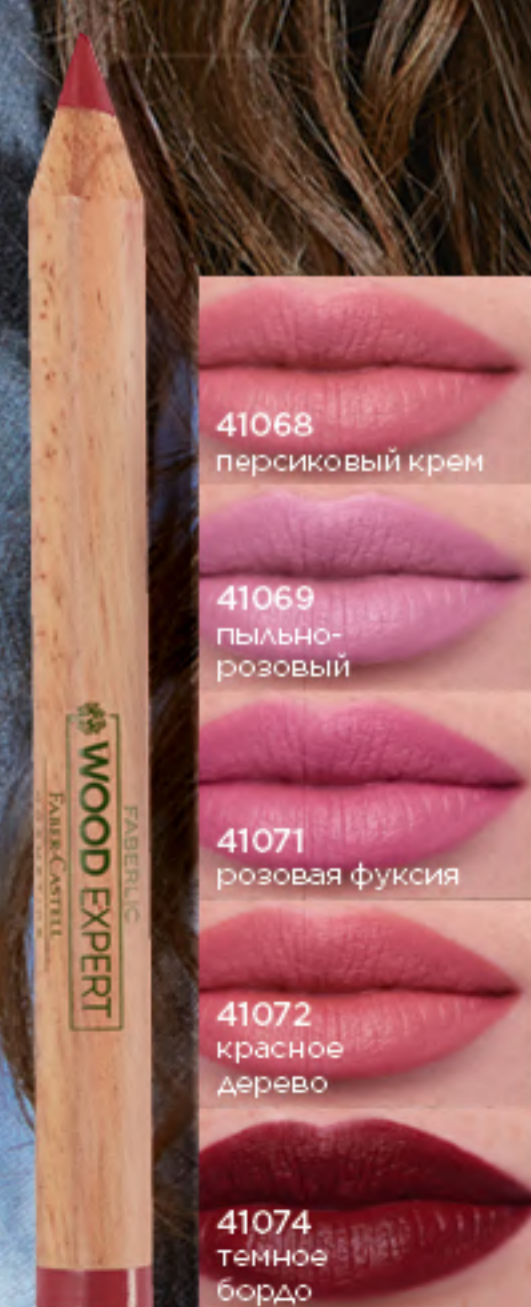

41068 персиковый крем

41069 пыльно-розовый

41071 розовая фуксия

41072 красное дерево

41074 темное бордо

КОЛЛАБОРАЦИЯ С ИЗВЕСТНОЙ МЕЖДУНАРОДНОЙ КОМПАНИЕЙ FABER-CASTELL

КРАСОТА В СТИЛЕ ЭКО

* От англ. «сертифицированная древесина»

Модель использует карандаш для лица 6559, помаду-карандаш для губ 41072, карандаш для глаз 5863.



WOOD EXPERT – это не менее 75% ингредиентов натурального происхождения

- МАТОВЫЕ, САТИНОВЫЕ И ПЕРЛАМУТРОВЫЕ
- ВЫСОКОПИГМЕНТИРОВАННАЯ ТЕКСТУРА
- ВИТАМИН Е, МАСЛА ШИ И ЖОЖОБА В СОСТАВЕ

Двойной карандаш для глаз DUO Eye Liner 1 г. Кремовая текстура легко наносится и растушевывается.

14,49 р.

4,29 Б

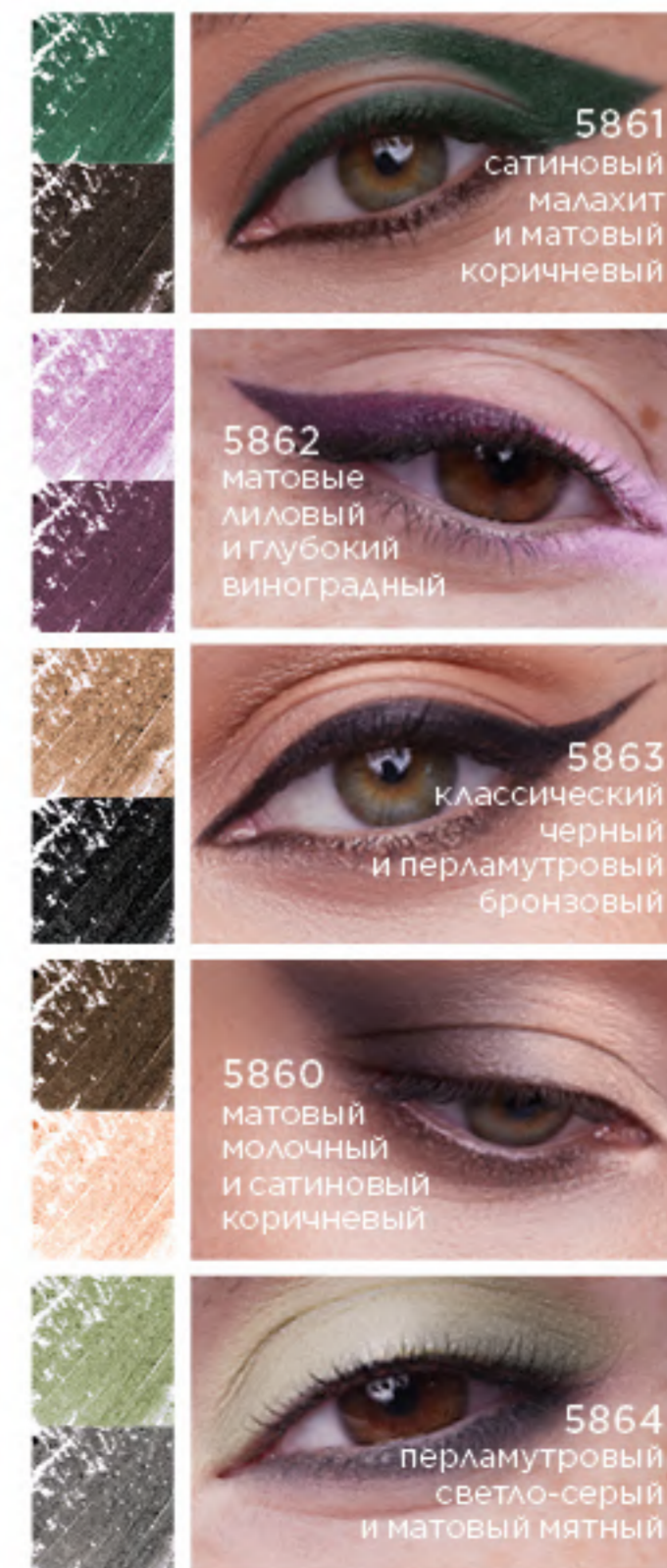

5861 сатиновый малахит и матовый коричневый

5862 матовые лиловый и глубокий виноградный

5863 классический черный и перламутровый бронзовый

5860 матовый молочный и сатиновый коричневый

5864 перламутровый светло-серый и матовый мятный

ДВА ГАРМОНИЧНО СОЧЕТАЮЩИХСЯ ОТТЕНКА В ОДНОМ ПРОДУКТЕ

Двойной карандаш для лица DUO Face Pencil 2,4 г. Контуринг и консилер в одном продукте – все для создания идеальных пропорций лица.

17,39 р.

5,15 Б

6559 ванильно-розовый и нейтрально-коричневый

6558 бежево-кремовый и теплый песочный





С ЛЮБОВЬЮ К ПРИРОДЕ

2 Новые экологичные парфюмы и эко-коллекции декоративной косметики

УХОД ЗА ВОЛОСАМИ

32 Найди свои идеальные средства для красоты волос

УХОД ЗА КОЖЕЙ

44 Любимые серии эффективного ухода — каждый найдет что-то свое!



МАКИЯЖ

82 Glam Team — команда твоей красоты

В МИРЕ АРОМАТОВ

108 Наслаждайся любимыми ароматами и примеряй новые!

ДЛЯ МУЖЧИН

122 Ароматы и ухаживающие средства для сильных и стильных

ГИГИЕНА

134 Заряд положительных эмоций на целый день

КОСМЕЦЕВТИКА

154 Expert Pharma: есть проблема — есть решение!

ПРАЗДНУЕМ ДЕНЬ ДРУЗЕЙ

12 Дружба — это Faberlic!



В ЭТОМ КАТАЛОГЕ

ПРОДУКТЫ ДЛЯ ЗДОРОВЬЯ

162 Инновационная линия биологически активных добавок Molecular Force

166 Все для здорового образа жизни

МОДА И СТИЛЬ

208 Носки и колготки: комфорт в каждом движении

АРОМАТЕРАПИЯ

176 Физическое и эмоциональное благополучие

КРАСИВЫЙ ДОМ

178 Уют в каждом уголке

184 Живите красиво, а о чистоте любимого дома позаботится Faberlic!

ЭКОДОМ

180 Биосредства Home Gnome Greenly для тех, кто в гармонии с природой

ДЕНЬ ЗАЩИТЫ ДЕТЕЙ

214 Взгляни на мир Faberlic глазами ребенка



Возможно изменение цен. Актуальную информацию смотрите на сайте faberlic.by



ISO 9001-2015 система менеджмента качества на разработку и производство парфюмерно-косметической продукции



АССОЦИАЦИЯ ПРОИЗВОДИТЕЛЕЙ ПАРФЮМЕРИИ, КОСМЕТИКИ, ТОВАРОВ БЫТОВОЙ ХИМИИ И ГИГИЕНЫ



Оценка безопасности продукции Faberlic определяется методами IN VITRO, и испытания на животных не проводятся



НАЦИОНАЛЬНЫЙ СОВЕТ по парфюмерии, косметике и бытовой химии

СТАРТОВАЯ ПРОГРАММА



для новых
покупателей

ШАГ 1



ПО СПЕЦЕНЕ

ЗАРЕГИСТРИРУЙТЕСЬ НА FABERLIC.BY И ПОЛУЧИТЕ **СКИДКУ 20%** ПРИ ЗАКАЗЕ ОТ **29 Р.***

ОПЛАТИТЕ ЗАКАЗ ОТ 49 Р. В ЦЕНАХ КАТАЛОГА В СЛЕДУЮЩЕМ КАТАЛОГЕ ВМЕСТЕ С ЗАКАЗОМ ОТ 29 Р. ВАС ЖДЕТ ПРОДУКТ НА ВЫБОР ЗА 1 Р.

Условия — на обложке каталога

*Без учета стоимости услуг по комплектации заказа.

ШАГИ 2-5

ВАШ ЗАКАЗ

НАБОР ХИТОВ В СЛЕДУЮЩЕМ КАТАЛОГЕ

от **79,9 р.** в ценах каталога

НАБОР за **9,6 р.**

от **159,9 р.** в ценах каталога

НАБОР за **3,3 р.**

Размещайте заказы каждый каталог и получайте наборы хитов по отличным ценам!

ШАГ 2



Набор из 3 средств косметики для дома

ШАГ 3



Набор из 2 ароматов 30 или 35 мл на выбор

ШАГ 4



Набор из 3 средств для ухода за кожей HyaluronCa

ШАГ 5



Набор из 3 средств декоративной косметики Glam Team (оттенки на выбор)

Подробнее о наборах хитов и правилах Стартовой программы — на faberlic.by или у вашего Консультанта Faberlic.

Дружба – это ...



...МИЛО, как мур-мур-мур :)

9 ИЮНЯ — ДЕНЬ ДРУЗЕЙ — ПРАЗДНИК ТЕХ, КТО ВСЕГДА ЗНАЕТ, ЧЕМ ОБОДРИТЬ, КАК РАССМЕШИТЬ И ПОЧЕМУ ИМЕННО ТАК БУДЕТ ЛУЧШЕ. ПРЕКРАСНЫЙ ПОВОД ПОРАДОВАТЬ СВОЮ КОМПАНИЮ МИЛЫМИ СЮРПРИЗАМИ И ВСПОМНИТЬ ЛУЧШИЕ МОМЕНТЫ ВАШЕЙ ДРУЖБЫ.

ОСНОВНЫЕ НОТЫ



кокос / сливочные ириски / белый шоколад

НЕЖНЫЙ СЛИВОЧНО-ГУРМАНСКИЙ АРОМАТ С НОТКАМИ КОКОСА

Парфюмерная вода

Для женщин

Mur Mur / Мур Мур 50 мл

Сладкий, как сама жизнь.

Нежный, как кошечка.

Зарядись игривым настроением со сладостью кокоса.

Позволь себе маленькую шалость — наслаждение сливочными ирисками и белым шоколадом.

Оставь за собой шлейф кокетства, сотканный из нот ванили и мускуса.

3086

25,49 р.

7,55 Б

ДЕВУШКИ АБСОЛЮТНО ТОЧНО ПРОИЗОШЛИ ОТ КОШЕК. МЫ ГУЛЯЕМ, ГДЕ ЗАХОТИМ, ОЧАРОВЫВАЕМ ОКРУЖАЮЩИХ СВОЕЙ МЯГКОСТЬЮ. ЖИВЕМ, ИГРАЯ. НАМ ПОЗВОЛЕНА МАЛЕНЬКАЯ ШАЛОСТЬ И КАПРИЗЫ. А ТЫ УЖЕ ДАЛА ВОЛЮ СВОЕЙ ВНУТРЕННЕЙ КОШЕЧКЕ?



Отличная
цена

25,49 р.
7,55 Б

ОСНОВНЫЕ НОТЫ



розовые бутоны / пион /
белый мускус

Beauty Café /
Бьюти Кафе

Парфюмированный
дезодорант-спрей
для женщин 75 мл
3501

3,89 р.

1,15 Б

Парфюмированный
гель для душа
для женщин 150 мл
8104

3,19 р.

0,95 Б



ОСНОВНЫЕ НОТЫ



гардения / персиковый
нектар / сандал

Beauty Café Caprice /
Бьюти Кафе Каприс

Парфюмированный
гель для душа
для женщин 150 мл
8410

4,99 р. 1,48 Б

Парфюмированный
дезодорант-спрей
для женщин 75 мл
3513

3,19 р. 0,95 Б

Возможно изменение стоимости и наличия товаров.
Актуальную информацию смотрите на сайте faberlic.by

Дружба – это ...



...сладкие моментишЫ

Парфюмерная вода
для женщин 60 мл

ЦВЕТОЧНО-
ПУДРОВЫЙ
АРОМАТ

Beauty Café /
Бьюти Кафе
3163

ГУРМАНСКИЙ,
ФРУКТОВО-
ЦВЕТОЧНЫЙ АРОМАТ

Beauty Café Caprice /
Бьюти Кафе Каприс
3015

Любая за
23,19 р.
6,87 Б

ОТЛИЧНАЯ
ЦЕНА!

Дружба – это ...

...разделять увлечения в спорте

ОТЛИЧНАЯ ЦЕНА!



СМОЛИСТЫЙ, ДРЕВЕСНЫЙ, ПРЯНЫЙ АРОМАТ

Парфюмерная вода для мужчин The Best Bro's Game-Day / Зэ Бэст Бро Гейм-Дэй 100 мл. Основные ноты: коричный ром, ирис, цветы табака 3264

33,29 р. 9,86 Б

ТЕПЛЫЙ, ПРЯНЫЙ, ОКУТЫВАЮЩИЙ СПОКОЙСТВИЕМ АРОМАТ

Парфюмерная вода для мужчин The Best Bro's One-Way / Зэ Бэст Бро Уан-Вэй 100 мл. Основные ноты: кардамон, черный чай, табачные листья 3265

49,29 р. 14,60 Б

ЛЕДНИКОВАЯ ВОДА В СОСТАВЕ ПРЕКРАСНО УВЛАЖНЯЕТ, ОКАЗЫВАЕТ УСПОКАИВАЮЩЕЕ ДЕЙСТВИЕ НА КОЖУ И ДЕЛАЕТ ВОЛОСЫ БЛЕСТЯЩИМИ



XL 380 ml

АРОМАТ С НОТАМИ РОЗОВОГО ПЕРЦА, БЕРГАМОТА И ЛИМОНА
1. Шампунь-гель для душа 2 в 1 Fresh / Свежесть С ментолом 2761

ДРЕВЕСНО-ЦВЕТОЧНЫЙ АРОМАТ С НОТАМИ ЗЕЛЕНИ
2. Шампунь против перхоти С климбазолом 2759

Любой за 4,99 р. 0,74 Б

ДРЕВЕСНО-МУСКУСНЫЙ АРОМАТ
3. Шампунь-гель для душа 3 в 1 Calming / Спокойствие Содержит Д-пантенол 2811

ПРЯНЫЙ АРОМАТ С ДРЕВЕСНЫМ АККОРДОМ
4. Универсальный шампунь для всех типов волос С маслом чайного дерева 2758

АРОМАТ САНДАЛОВОГО ДЕРЕВА И КОРИЦЫ
5. Шампунь-гель для душа 2 в 1 Energy / Энергия 2762

ДРЕВЕСНЫЙ АРОМАТ С ЗЕЛЕНЫМ АКЦЕНТОМ
6. Шампунь против выпадения волос Формула с комплексом Procapil предотвращает выпадение волос. 2760

Отличная цена

4,99 р. 0,74 Б

Ночной крем для лица
Night Delight 50 мл
 Суперувлажнение и восстановление кожи. Устраняет морщинки и способствует омоложению.

1372
16,59 р.
 4,91 Б

Крем для кожи вокруг глаз
Eye Perfector 15 мл
 Ухаживает за кожей вокруг глаз, питая ее. Подходит в качестве основы под макияж. Быстро впитывается.

0640
14,49 р.
 4,29 Б



АППЛИКАТОР-КУШОН



ЭФФЕКТИВНЫЙ УХОД ЗА КОЖЕЙ МОЖЕТ БЫТЬ ЛЕГКИМ, ЕСЛИ РЕЧЬ ИДЕТ О MISS SKINNI. САМЫЕ ГОРЯЧИЕ АЗИАТСКИЕ ТРЕНДЫ КРАСОТЫ ПРЕВРАТЯТ УХОД В УДОВОЛЬСТВИЕ!



Сыворотка для кожи вокруг глаз
Instant Effect 15 мл
 Интенсивно увлажняет кожу вокруг глаз. Повышает эластичность и тонус кожи век.

0975
14,49 р.
 4,29 Б



Дневной крем для лица SPF 30
Daily Comfort 50 мл
 Надежно защищает кожу от солнечного излучения и препятствует появлению пигментации. Обеспечивает кожу необходимой влагой.

1373
16,59 р.
 4,91 Б



Дружба – это ...

Сыворотка для лица против морщин
Wrinkle Smoother 30 мл
 Заполняет все морщинки, даже самые тонкие. Мгновенно увлажняет, делая кожу эластичной. Подходит в качестве базы под макияж.

0976
11,59 р.
 3,44 Б

Крем для лица
Blur Veil 30 мл
 Выравнивает тон, маскирует неровности кожи и видимые поры. Легкая текстура не оставляет ощущения липкости. Повышает стойкость макияжа.

1398
20,99 р.
 6,22 Б

...делимся секретами красоты

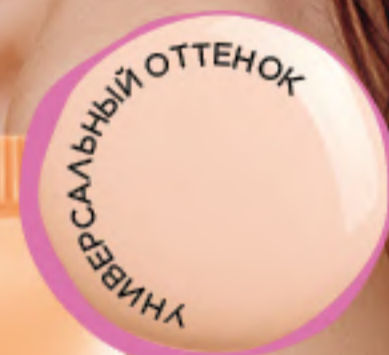

Отличные цены от 11,59 р.
 3,44 Б

Дружба - это ...



**Восполнение
клеточной
энергии**

**Сыворотка для лица
«Антистресс» 20 мл**
Быстро устраняет следы усталости, восстанавливает здоровый цвет лица и придает коже сияние. Незаменима для жительниц мегаполисов с насыщенным ритмом жизни и дефицитом сна.

0222

28,99р.

8,59 Б



**Сияющий
взгляд
за 30 секунда**

**Экспресс-корректор
для кожи вокруг глаз 5,3 мл**
Маскирует темные круги и отеки, выравнивает тон кожи вокруг глаз, скрывает мелкие морщинки, придает лицу свежий, отдохнувший вид.

0219

10,99р.

3,26 Б



**«Ретушь»
за 1 минуту**

Крем для лица Blur 15 мл
Мгновенно визуально устраняет несовершенства. Твоя кожа выглядит безупречно. Используй в качестве базы под макияж или поверх дневного крема.

1049

25,09р.

7,44 Б

...будь легкой на подъем

15 МИНУТ —
И ТЫ ГОТОВА!
ДРУЗЬЯ ОЦЕНЯТ,
ЧТО ТЫ
НЕ ЗАСТАВЛЯЕШЬ
СЕБЯ ДОЛГО
ЖДАТЬ!

Возможно изменение стоимости и наличия товаров. Актуальную информацию смотрите на сайте faberlic.by



Экспресс-уход

**Кислородная
экспресс-
маска для лица
«Матирование
и очищение» 1 шт.**
Древесный уголь и фруктовые кислоты выводят токсины, устраняют жирный блеск.
Для склонной к жирности кожи

1043

Любая за **4,29р.** 0,64 Б



**Глубокий
детокс**

**Кислородная
экспресс-
маска для лица
«Идеальный тон
и увлажнение» 1 шт.**
Экстракты зеленого чая и сахарного тростника выравнивают тон и придают коже безупречный вид.
Для всех типов кожи

0234

**Маска-детокс
для лица с древесным
углем 50 мл**
Абсорбирует поверхностные загрязнения, избыток кожного жира и глубоко очищает поры. Активизирует процесс глобальной детоксикации внутри клеток кожи.

0276

8,69р. 2,58 Б

**Отличные
цены**

от

4,29р.

0,64 Б

Предложение
действует
для стр. 21

Дружба – это ...



Веган



Удобная лопаточка в комплекте к каждой маске

Возрождающая маска для лица «Cica - антистресс» 50 мл 0043

Освежающая маска для лица «Vitamin B3 - перезагрузка» 50 мл 0042

Любая за **12,69 р.**
3,76 Б

... дурачимся вместе

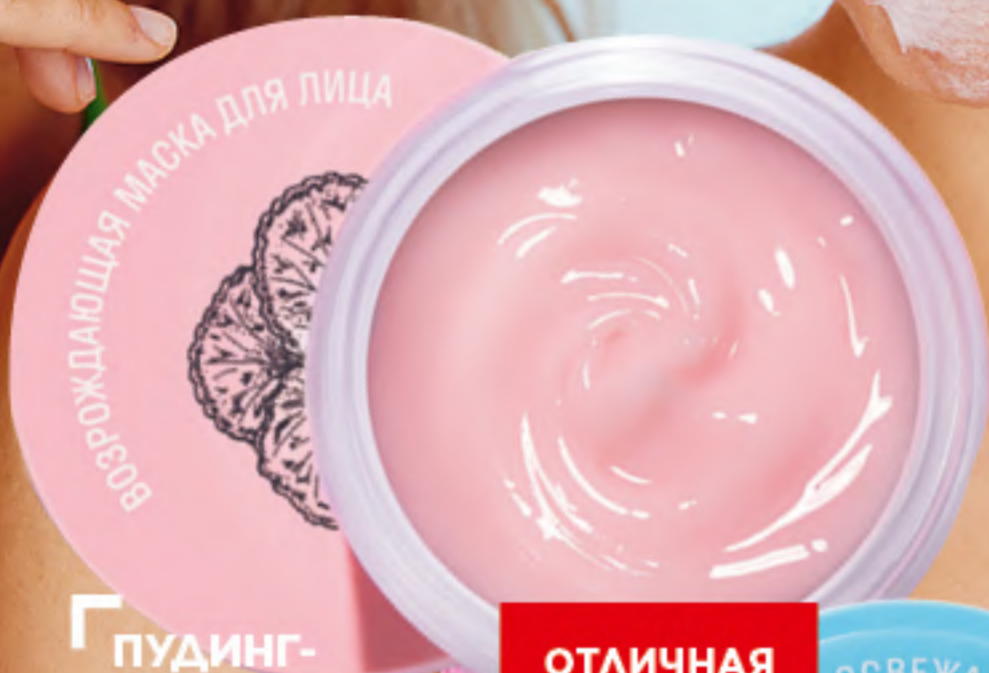

ПУДИНГ-ТЕКСТУРА ВОЗРОЖДАЕТ кожу, повышает ее эластичность и замедляет процессы старения

ОТЛИЧНАЯ ЦЕНА!



ТЕКСТУРА ИМИТИРУЕТ КОЛОТЫЙ ЛЕД, который дарит свежесть, тонизирует кожу и оставляет приятный холодок!



Маска для лица 1 шт.

1. Детокс «Легкость» 0073 уголь
2. Антивозрастная «Молодость» 0072 гранат
3. Укрепляющая «Тонус» 0461 коллаген
4. Восстанавливающая «Безмятежность» 0463 алоэ
5. Обновляющая «Возрождение» 0070 ретинол
6. Омолаживающая «Антигравитация» 0462 пептиды
7. Увлажняющая «Преображение» 0464 гиалурон
8. Питательная «Комфорт» 0074 авокадо
9. Очищающая «Свежесть» 0071 матча

Любая за **3,49 р.** 0,52 Б

Любая
тканевая маска
3,49 р.
0,52 Б

Дружба – это ...

СПЕЦИАЛЬНЫЕ
ОРГАНИЧЕСКИЕ ФИЛЬТРЫ
ЗАЩИЩАЮТ ОТ:

- UVA-**
ЛУЧЕЙ,
вызывающих
фотостарение
и аллергические
реакции
- UVB-**
ЛУЧЕЙ,
которые вызывают
ожоги кожи
- HEV-**
ЛУЧЕЙ –
голубого света
от экранов мониторов
и гаджетов,
который нарушает
биоритмы кожи



...наслаждаемся летними днями



SPF 15
Сыворотка для лица
солнцезащитная
«Антивозрастной
уход» 30 мл
Формула антивоз-
растной сыворотки
обогащена тумери-
ном, который укреп-
ляет барьер кожи,
и трегалозой –
мощным
увлажнителем.
1379

8,69 р.
2,58 Б

**АНОНС
НОВИНКИ**

☀️
ДЛЯ СЛЕГКА
ЗАГОРЕЛОЙ
И СМУГЛОЙ
КОЖИ

Возможно изменение стоимости и наличия товаров.
Актуальную информацию смотрите на сайте faberlic.by

☀️
SPF 6
Масло-спрей
для загара
200 мл
2786

Novafem-O™
доставляет
кислород в кожу

☙
Пшеничные
протеины
увлажняют
кожу

ⓔ
Витамин Е
защищает
от старения

🌿
Масло ши
питает
и восстанавливает

🍯
Пчелиный
воск
смягчает
и укрепляет
кожу

☼
Диоксид
титана
снижает
проникновение
UVA-, UVB-
и HEV-лучей
в кожу

15,29 р.
4,53 Б

☀️
ДЛЯ НЕЖНОЙ
ДЕТСКОЙ
КОЖИ



- КОМФОРТНАЯ
НЕЛИПКАЯ
ТЕКСТУРА
- НЕ СМЫВАЮТСЯ
В МОРСКОЙ ВОДЕ
- РАВНОМЕРНО
РАСПРЕДЕЛЯЮТСЯ
ПО КОЖЕ

☀️
ДЛЯ СЛЕГКА
ЗАГОРЕЛОЙ
И СМУГЛОЙ
КОЖИ



☀️
ДЛЯ ТЕМНОЙ,
СМУГЛОЙ
И ЗАГОРЕВШЕЙ
КОЖИ

**СОЛНЦЕЗАЩИТНАЯ
СЕРИЯ LETO –
ЭТО ИДЕАЛЬНО
РОВНЫЙ ЗАГАР
С ЗАБОЙ
О ТВОЕЙ КОЖЕ**

SPF 15
Спрей для тела
солнцезащитный 150 мл
2782

14,49 р.
4,29 Б

SPF 30
Крем для детей
солнцезащитный 100 мл
2781

17,39 р.
5,15 Б

☀️
ИНТЕНСИВНОЕ
УВЛАЖНЕНИЕ
ПОСЛЕ ЗАГАРА



☀️
ИНТЕНСИВНОЕ
УВЛАЖНЕНИЕ
И ОХЛАЖДЕНИЕ

SPF 10
Охлаждающий
гель для тела
после загара 100 мл
Приятно охлаждает
и быстро снимает непри-
ятные ощущения и зуд
после загара.
2785

10,09 р.
2,99 Б

SPF 10
Бальзам для губ 4,3 г
Содержит масла ши,
облепихи и витамин Е.
Защищает, увлажняет
и заживляет кожу губ.
2980

2,89 р.
0,43 Б

**ОТЛИЧНАЯ
ЦЕНА!**



☀️
Молочко для тела
после загара 100 мл
Мгновенно смягчает
кожу, устраняя стяну-
тость и мелкие шелу-
шения. Делает кожу
гладкой и сияющей.
2784

10,09 р.
2,99 Б

Дружба – это ...



...поделишься сладеньким

Возможно изменение стоимости и наличия товаров.
Актуальную информацию смотрите на сайте faberlic.by

«МАЛИНОВЫЙ МИЛЬФЕЙ»
ЯГОДНЫЙ АРОМАТ В ИЗЯЩНОМ
ОБРАМЛЕНИИ СЛАДКОЙ ВЫПЕЧКИ
ПОДНИМЕТ НАСТРОЕНИЕ

Скраб
для тела 120 г
1913

7,79 р.*

2,31 Б

по акции
5,79 р.*
0,86 Б



Бальзам
для губ 4,3 г
Содержит
масло семян
малины,
карите
и витамин E.
2566

3,69 р.*

1,09 Б

по акции
2,59 р.*
0,38 Б

Суфле
для тела 150 мл
1919

6,59 р.*

1,95 Б

по акции
4,89 р.*
0,72 Б



УСПЕЙ КУПИТЬ!
**Набор
1099N**

Набор гелей
для душа
«Beauty Cafe»:
гель для душа
«Малиновый
милфей»
Beauty Cafe
+ гель для душа
«Черничный
капкейк»
Beauty Cafe

всего за

8,19 р.
2,43 Б

УСПЕЙ КУПИТЬ!
**Набор
1006N**

Beauty Cafe для рук
«Малиновый
милфей»:
жидкое мыло
для рук «Малиновый
милфей» Beauty
Cafe
+ крем для рук
питательный
«Малиновый
милфей» Beauty
Cafe»

всего за

9,59 р.
2,84 Б

2 продукта
со звездочкой
**по
специальной
цене**

каждый
Предложение
действует
для стр. 27-29

**ЯРКИЕ ГУРМАНСКИЕ АРОМАТЫ, ПОГРУЖАЮЩИЕ
В АТМОСФЕРУ УЮТНОГО ФРАНЦУЗСКОГО КАФЕ**



Гель для душа
«Лаймовый сорбет» 200 мл
2504
2,39 р.*
0,35 Б

Бальзам для губ 4,3 г
2569 «Апельсиновая меренга»
2567 «Банановый мусс»

Любой за
3,69 р.*
1,09 Б

по акции
2,59 р.
0,38 Б



Скраб для тела «Лаймовый сорбет» 120 г
Деликатно обновляет кожу,
делая ее мягкой и гладкой.
2506

7,79 р.*
2,31 Б

по акции
5,79 р.
0,86 Б



**УСПЕЙ КУПИТЬ!
Набор 1011N**

Beauty Cafe для рук
«Банановый мусс»:

жидкое мыло для рук «Банановый мусс» Beauty Cafe + крем для рук питательный «Банановый мусс» Beauty Cafe

всего за
9,59 р.
2,84 Б

**УСПЕЙ КУПИТЬ!
Набор 1008N**

Beauty Cafe для рук
«Черничный капкейк»:

жидкое мыло для рук «Черничный капкейк» Beauty Cafe + крем для рук питательный «Черничный капкейк» Beauty Cafe

всего за
9,59 р.
2,84 Б



**УСПЕЙ КУПИТЬ!
Набор 1016N**

Beauty Cafe для рук
«Апельсиновая меренга»:

жидкое мыло для рук «Апельсиновая меренга» Beauty Cafe + крем для рук питательный «Апельсиновая меренга» Beauty Cafe

всего за
9,59 р.
2,84 Б

Скраб для тела 120 г
2538

7,79 р.*

2,31 Б

по акции
5,79 р.
0,86 Б



Бальзам для губ 4,3 г
2568

3,69 р.*

1,09 Б

по акции
2,59 р.
0,38 Б



Жидкое мыло для рук 200 мл
2537

3,19 р.

0,47 Б

Гель для душа 200 мл
2536

2,39 р.

0,35 Б

«ГРУШЕВОЕ ПАРФЕ»

СВЕЖЕСТЬ ГРУШЕВОГО АРОМАТА И НЕЖНОСТЬ МОЛОЧНОЙ НОТЫ



**УСПЕЙ КУПИТЬ!
Набор 1020N**

Набор для душа «Beauty Cafe»:

гель для душа «Апельсиновая меренга» Beauty Cafe + пена для ванны «Апельсиновая меренга» Beauty Cafe

всего за
8,19 р.
2,43 Б

2 продукта со звездочкой по специальной цене

каждый Предложение действует для стр. 27-29

Дружба - это ...



Зубная щетка с угольным напылением
Средняя жесткость.
Материал: ручка — пластик, щетина — нейлон с угольным напылением.

910332 фиолетовая
11748 черная
11747 белая

Любая за **4,89 р.** 0,72 Б

Зубная нить 25 м
Суглем 1314
3,49 р.
0,52 Б

Отличные
цены

от **3,49 р.**
0,52 Б

Предложение
действует
для стр. 30

... смеяться вместе без повода

Возможно изменение стоимости и наличия товаров.
Актуальную информацию смотрите на сайте faberlic.by

АКТИВНЫЕ
КОМПОНЕНТЫ
ВСТРАИВАЮТСЯ
В СТРУКТУРУ ЭМАЛИ
И ВОССТАНАВЛИВАЮТ
ЕЕ, А ТАКЖЕ
ПОДДЕРЖИВАЮТ
ОПТИМАЛЬНЫЙ
БАЛАНС
МИКРОФЛОРЫ
ПОЛОСТИ РТА



«От налета
и зубного
камня»
С экстрактом
клюквы
2658



97% NATURAL
NUKI-TECHNOLOGY
ЗУБНАЯ ПАСТА
ЗДОРОВЬЕ ДЕСЕН
MELON & MINT
TOOTHPASTE



97% NATURAL
NUKI-TECHNOLOGY
ЗУБНАЯ ПАСТА
ОТБЕЛИВАНИЕ ДЛЯ
ЧУВСТВИТЕЛЬНЫХ ЗУБОВ
COCONUT
TOOTHPASTE



97% NATURAL
NUKI-TECHNOLOGY
ЗУБНАЯ ПАСТА
ОТБЕЛИВАНИЕ & ДЕТОКС
CHARCOAL
TOOTHPASTE

Зубная паста 75 мл
Любая за **3,19 р.**
0,47 Б

«Здоровье
десен»
С экстрактом
дыни и эфирным
маслом мяты
2496

«Отбеливание
для чувствительных
зубов»
С маслом кокоса
2214

«Отбеливание
и детокс»
Суглем
2212

Отличная
цена

3,19 р.
0,47 Б

31 МАЯ — ДЕНЬ БЛОНДИНОК

Фразу «Джентльмены предпочитают блондинок» точно слышали все. А вот о том, что у светловолосых красавиц есть собственный праздник, многие узнали только сейчас!

Натуральный блонд — редкое явление: сегодня им обладают лишь 14% людей! Возможно, уникальность и сделала его популярным: он в тренде уже не одно десятилетие, и при окрашивании многие выбирают именно его.

Блонд — это особая культура: десятки техник окрашивания, сотни оттенков и, конечно, специальный уход. Средства для нейтрализации желтизны, маски и сыворотки помогут сохранить идеальный цвет, красоту и здоровье волос.

КОГДА БЛОНД КАК У ЗВЕЗДЫ

СЕРИЯ ДЛЯ ТЕХ, КТО ВЫБИРАЕТ СВЕТЛЫЕ ОТТЕНКИ БЕЗ ЖЕЛТИЗНЫ

Отличная цена

6,89^{1,02 Б} р.

Равномерно и быстро осветляет волосы до 7 тонов благодаря технологии «Ультраблонд». Позволяет достичь максимального обесцвечивания натуральных или окрашенных волос, подходит для любого исходного тона.



Интенсивный осветлитель для волос 18054

6,89^{1,02 Б} р.

1,02 Б

Предназначен для полного или частичного осветления волос, мелирования, создания бликов. Формула крема-ухода после осветления, обогащенная ухаживающими маслами, восстанавливает структуру волос и питает их по всей длине, наполняет сиянием.

КРЕМ-УХОД в комплекте глубоко восстанавливает волосы и придает им роскошный блеск

Возможно изменение стоимости и наличия товаров. Актуальную информацию смотрите на сайте faberlic.by

МАСКА содержит фиолетовый пигмент, который эффективно нейтрализует желтизну

 Сапфировая пудра наполняет сиянием

 Комплекс Kerestore 2.0 восстанавливает волосы



 **ЧТОБЫ СОХРАНИТЬ ПРАВИЛЬНЫЙ ХОЛОДНЫЙ ОТТЕНОК БЛОНДА, НАЧНИ ИСПОЛЬЗОВАТЬ СРЕДСТВА ДЛЯ НЕЙТРАЛИЗАЦИИ ЖЕЛТИЗНЫ ЧЕРЕЗ 2-3 НЕДЕЛИ ПОСЛЕ ОКРАШИВАНИЯ**

Интенсивная маска для нейтрализации желтизны 150 мл. Содержит высокую концентрацию фиолетового пигмента.

2712
12,99 р.
3,85 Б

Восстанавливающая сыворотка для осветленных волос 30 мл

2713
10,99 р.
3,26 Б

КАШТАНОВЫЕ



3.0
Темный каштан
18022



3.05
Темный каштан шоколадный
18023



4.0
Каштан
18024



4.1
Каштан пепельный
18025



4.05
Каштан шоколадный
18033



6.41
Горячий каштан
18015



5.0
Светлый каштан
18028



5.3
Светлый каштан золотистый
18029



5.35
Светлый каштан шоколадный
18030

МЕДНЫЕ И МАХАГОНОВЫЕ



4.5
Каштан махагоновый
18027



7.4
Блондин медный интенсивный
18040



6.0
Темный блондин
18032

СВЕТЛЫЕ



7.0
Блондин
18037



8.0
Светлый блондин
18042

ЧЕРНЫЕ



1.0
Черный
18020



1.1
Черно-синий
18021

ПЕПЕЛЬНЫЕ



7.1
Блондин пепельный
18038



8.1
Светлый блондин пепельный
18043



9.1
Очень светлый блондин пепельный
18048



11.1
Ультраосветляющий блонд пепельный
18035



ЧТОБЫ КРАСКА ЛЕГЛА РОВНЕЕ, НЕ НАНОСИ ЕЕ НА ЧИСТЫЕ ВОЛОСЫ: ОПТИМАЛЬНЫЙ ВАРИАНТ — ПРИСТУПАТЬ К ОКРАШИВАНИЮ НА 2-3 ДЕНЬ ПОСЛЕ МЫТЬЯ. ПРОЦЕСС СТАНЕТ ЕЩЕ ПРОЩЕ, ЕСЛИ РАЗДЕЛИТЬ ВСЮ МАССУ ВОЛОС НА НЕСКОЛЬКО СЕКТОРОВ И ОКРАШИВАТЬ ИХ ПОСЛЕДОВАТЕЛЬНО, ПРОДВИГАЯСЬ ОТ ПРЯДЕЙ У ЛИЦА К ЗАТЫЛОЧНОЙ ОБЛАСТИ.

Палитра оттенков стойкой крем-краски «Максимум цвета»
28 оттенков
18053

11,59 р.
0 Б



EXPERT COLOR

Модель использует оттенок 11.1 «Ультраосветляющий блонд пепельный»

- Экстрастойкие глубокие цвета
- 100% закрашивание седины
- Потрясающий блеск и мягкость волос



Стойкая крем-краска «Максимум цвета»

5,79 р.
0,86 Б

Отличная цена

5,79 р. 0,86 Б

НА СВЕТЛОЙ СТОРОНЕ

КРАСКА ДЛЯ ВОЛОС С ТЕХНОЛОГИЕЙ «ЗАПЕЧАТЫВАНИЕ ЦВЕТА»



Бальзам 170 мл

«Защита цвета»

Интенсивно питает окрашенные волосы, делая их более гладкими, мягкими и эластичными. Сохраняет насыщенность цвета.

1893



«3D-объем»

Укрепляет структуру кутикулы волос, делает их эластичными и прочными. Интенсивно питает.

1887



«Интенсивное укрепление»

Придает волосам объем. Делает их более плотными. Наполняет живым блеском.

1899

Любой за **4,99р.** 0,74 Б



Шампунь-кондиционер 2 в 1 400 мл
1896

Шампунь «Интенсивное укрепление» 400 мл
1894

Шампунь «Защита цвета» 400 мл
1353

Шампунь «3D-объем» 400 мл
1888

Шампунь «Устранение перхоти» 400 мл
2767

Шампунь-бальзам 2 в 1 «Устранение перхоти» 400 мл
2768

Любой за **6,19р.** 0,92 Б

Любой за **8,29р.** 1,23 Б

ЭКСПЕРТ ЗНАЕТ, ЧЕГО ХОТЯТ ВОЛОСЫ

«ГЛУБОКОЕ ВОССТАНОВЛЕНИЕ»

Средства на основе **МАСЛА АМЛЫ** интенсивно восстанавливают структуру поврежденных и ослабленных волос, при этом не утяжеляя их.

XL
400 мл



Эликсир 30 мл
Реконструирует волосы изнутри, придавая им здоровый вид и повышая эластичность.
1897

12,99р.
3,85 Б

Бальзам 170 мл
Закрывает чешуйки волос после мытья, возвращая им гладкость. Смягчает пряди.
1881

4,99р.
0,74 Б

Шампунь 400 мл
1883

6,19р.
0,92 Б

Маска 160 мл
Восстанавливает материю волос и питает их по всей длине.
1882

5,79р.
0,86 Б



СВЕТЛЫЕ И ОСВЕЩЕННЫЕ ВОЛОСЫ СИЛЬНЕЕ ДРУГИХ СКЛОННЫ К СУХОСТИ И ЛОМКОСТИ, ПОЭТОМУ ТРЕБУЮТ БОЛЕЕ ИНТЕНСИВНОГО УХОДА. **НЕ ЗАБЫВАЙ РЕГУЛЯРНО ИСПОЛЬЗОВАТЬ МАСКИ И НЕСМЫВАЕМЫЕ СРЕДСТВА:** ОНИ ПОМОГУТ ПРЕДОТВРАТИТЬ СЕЧЕНИЕ КОНЧИКОВ, ВЕРНУТЬ ПРЯДЯМ МЯГКОСТЬ, ЕСТЕСТВЕННЫЙ БЛЕСК И ЭЛАСТИЧНОСТЬ.

Отличные цены от 4,99р.
0,74 Б

Предложение действует для стр. 36-37



ЧТОБЫ ЦВЕТ КАК
МОЖНО ДОЛЬШЕ
ОСТАВАЛСЯ
ИДЕАЛЬНЫМ,
СТАРАЙСЯ **МЫТЬ**
ГОЛОВУ ТЕПЛОЙ,
А НЕ ГОРЯЧЕЙ
ВОДОЙ.

SALON CARE

В ЦЕНТРЕ ВНИМАНИЯ

БЕРЕЖНОЕ ОКРАШИВАНИЕ
С АМИНОКИСЛОТАМИ
ШЕЛКА

Модель
использует
оттенок
8.1 «Пепельный
блонд»



Палитра оттенков
стойкой
крем-краски
«Шелковое
окрашивание»
8249
11,59 р.
0 Б

- Мягкое воздействие на структуру волос
- Насыщенные оттенки
- Шелковистость и блеск волос

В состав краски входит карбонат аммония. Это безвредное вещество, которое используется даже в пищевой промышленности. Мягкое воздействие обеспечивается также за счет низкого pH — 9, что значительно ниже, чем у обычных окислительных красок.

Стойкая крем-краска с аминокислотами шелка «Шелковое окрашивание»
В комплекте: 1 тубик с крем-краской (50 мл), 1 флакон-аппликатор с проявляющим молочком (50 мл), 1 восстанавливающий флюид после окрашивания (15 мл), 1 пара перчаток, инструкция по применению.

7,79 р.

1,15 Б

ТЕМНЫЕ	СВЕТЛЫЕ	МЕДНО-МАХАГОНОВЫЕ И ЗОЛОТИСТЫЕ
1.0 Черный агат 8256	7.43 Капучино 8254	3.54 Спелая вишня 8259
3.0 Горький шоколад 8270	7.03 Светло-русый 8253	7.35 Королевское манго 8271
5.01 Мокко 8268	8.1 Пепельный блонд 8272	6.31 Золотисто-коричневый 8274
5.4 Лесной орех 8257	9.01 Перламутровый блонд 8258	6.0 Золотисто-русый 8251
4.4 Горячий шоколад 8250	9.31 Шампань 8255	
6.54 Светлый каштан 8279	8.0 Натуральный блонд 8266	
6.35 Шоколадный мусс 8252	10.1 Осветляющий скандинавский блонд 8267	



Любой
оттенок
краски

7,79 р.
1,15 Б

ЦЕННЫЕ МАСЛА

ДЛЯ АКТИВНОГО ПИТАНИЯ ВОЛОС

АРГАНОВОЕ МАСЛО

глубоко питает

МАСЛО АВОКАДО

восстанавливает

АБИССИНСКОЕ МАСЛО

дарит гладкость

АРГИНИН

питает и защищает



ДЛЯ СУХИХ И НОРМАЛЬНЫХ ВОЛОС

Спрей двухфазный питательный 125 мл

8214

14,49 р.

4,29 Б

УМНЫЙ КЕРАТИН

ДЛЯ НАПРАВЛЕННОГО ВОССТАНОВЛЕНИЯ ВОЛОС

ВОЛОСЫ

НА **31%**

БОЛЕЕ ЭЛАСТИЧНЫЕ И БЛЕСТЯЩИЕ*

НА **19%**

БОЛЕЕ ПРОЧНЫЕ*

НА **28%**

УВЕЛИЧЕНА ТОЛЩИНА СТЕРЖНЯ ВОЛОСА*



ДЛЯ ПОВРЕЖДЕННЫХ ВОЛОС

Несмываемый мист-кондиционер для поврежденных волос 125 мл

7876

14,49 р.

4,29 Б

*Федеральное бюджетное учреждение «Государственный региональный центр стандартизации, метрологии и испытаний в г. Москве» (ФБУ «Ростест-Москва»).

Уход за волосами

ДЛЯ ПОВРЕЖДЕННЫХ ВОЛОС



ОТЛИЧНАЯ ЦЕНА!

Маска-восполнитель кератина «Умный кератин» 200 мл Обеспечивает направленную регенерацию сильно поврежденных волос, заполняя «пострадавшие» участки. Делает волосы эластичными, мягкими и сияющими.

8248

10,69 р.

3,17 Б

МАСТЕР-КЛАСС

**ЖЕНСТВЕННАЯ УКЛАДКА
С ВОЗДУШНЫМИ ЛОКОНАМИ —
ИДЕАЛЬНЫЙ ВАРИАНТ
ДЛЯ РОМАНТИЧЕСКИХ ОБРАЗОВ!**



После мытья нанеси на волосы термозащитный спрей (арт. 2703) и подсуши их феном. Далее на все полотно волос нанеси мусс для укладки досуши пряди феном, приподнимая их у корней и вытягивая при помощи расчески. Затем создай мягкие локоны, используя плойку.



Когда доплетешь косичку до нижней части головы, временно зафиксируй ее свободный край невидимкой по центру затылочной области. Затем приступай ко второй части: по той же схеме заплети небрежную французскую косу из правой половины волос.



Слегка прочеши локоны руками, без использования расчески, чтобы добавить им объема и естественности. Раздели волосы на две части, оставляя небольшие пряди у лица. Слева, двигаясь по диагонали сверху вниз, заплети расслабленную французскую косу.



Убери невидимку с левой стороны и соедини свободные края двух косичек вместе при помощи тонкой, незаметной резинки, прозрачной или в тон волос. После этого слегка взбей локоны руками и закрепи прическу лаком подвижной фиксации (арт. 2700). Готово!



ОТЛИЧНАЯ ЦЕНА!

Моделирующий термозащитный спрей для волос 100 мл
Подготавливает волосы к укладке. Защищает пряди от термического воздействия.
2703
10,09 р.
2,99 Б

СТИЛЬНО. ПРОСТО. ГЕНИАЛЬНО



СУХОЙ ШАМПУНЬ МОЖНО ИСПОЛЬЗОВАТЬ НЕ ТОЛЬКО ДЛЯ ТОГО, ЧТОБЫ **ОСВЕЖИТЬ ВОЛОСЫ**, НО И **ДЛЯ ПРИДАНИЯ ИМ ОБЪЕМА**. ПРОСТО НАНЕСИ СРЕДСТВО НА КОРНИ, ПРИПОДНИМАЯ ПРЯДИ ПООЧЕРЕДНО, А ЗАТЕМ СЛЕГКА ВЗБЕЙ ВОЛОСЫ РУКАМИ.

В составе кератиновый комплекс и УФ-фильтр
Модерный парфюмерный аромат



ОТЛИЧНАЯ ЦЕНА!

Сухой шампунь для темных волос 125 мл
Не оставляет белого налета на темных волосах. Освежает волосы и устраняет неприятный запах.
2870
5,79 р.
0,86 Б



Лак для волос сильной фиксации 200 мл
Сильная фиксация. Не склеивает и не перегружает волосы.
2707
9,19 р. 2,73 Б



ОТЛИЧНАЯ ЦЕНА!

Лак для волос подвижной фиксации 200 мл
Помогает создать естественный образ. Не перегружает волосы.
2700
6,19 р. 0,92 Б



- АБСОЛЮТНО ПРОЗРАЧНЫЕ
- ОСОБАЯ ВЫТЯНУТАЯ ФОРМА ПОМОГАЕТ ОХВАТИТЬ ДАЖЕ САМЫЕ НЕДОСТУПНЫЕ МЕСТА ПОД ГЛАЗАМИ
- ЭФФЕКТИВНЫ В БОРЬБЕ С МОРЩИНКАМИ, ТЕМНЫМИ КРУГАМИ ПОД ГЛАЗАМИ И ДРУГИМИ ВИЗУАЛЬНЫМИ ПРОЯВЛЕНИЯМИ СТРЕССА

ГИДРОЛИЗИРОВАННЫЙ КОЛЛАГЕН УМЕНЬШАЕТ МЕЛКИЕ МИМИЧЕСКИЕ И ГЛУБОКИЕ ВОЗРАСТНЫЕ МОРЩИНЫ

КОФЕИН — МОЩНЫЙ АНТИОКСИДАНТ, ЭФФЕКТИВЕН В БОРЬБЕ С ПРИЗНАКАМИ СТАРЕНИЯ

ОТЛИЧНАЯ ЦЕНА!



Удобная лопаточка в комплекте

Гидрогелевые мультифункциональные патчи 60 шт.
0948

28,99 р.
8,59 Б



Крем для контура глаз и губ «Коррекция морщин» 30 мл
Укрепляет наиболее подверженную образованию морщин кожу контура глаз и губ.

0655

28,99 р.
8,59 Б



УСПЕЙ КУПИТЬ!
Набор 1037N

для лица
«Омоложение» ONE WEEK MIRACLE:
ночной крем для лица «Лифтинг и восстановление» 50 мл + дневной крем для лица «Омоложение и защита» SPF 15 50 мл
всего за

65,89 р.
19,53 Б



Сыворотка для лица «Против всех видов морщин» 30 мл
Запускает «режим молодости». Комплексно воздействует на все проблемы зрелой кожи.

0653

28,99 р.*
8,59 Б



Маска для лица, шеи и декольте «Ультралифтинг» 50 мл
Моделирует овал лица и подтягивает кожу шеи и зоны декольте. Разглаживает морщины. Укрепляет нежную кожу.

0654

37,69 р.*
11,17 Б

Г МЫ НЕ ОБЕЩАЕМ ЧУДЕС,

МЫ ВИДИМ РЕЗУЛЬТАТ ЗА НЕДЕЛЮ

СЕРИЯ НА ОСНОВЕ ИННОВАЦИОННОГО АНТИВОЗРАСТНОГО КОМПЛЕКСА, КОТОРЫЙ ПРЕОБРАЖАЕТ КОЖУ ЗА 7 ДНЕЙ

97%

считают, что кожа стала более увлажненной*

87%

отметили восстановление* упругости кожи*

93%

отметили лифтинг-эффект*

52,18 р.
15,46 Б

Акция

сыворотка + маска для лица

ОТЛИЧНАЯ
ЦЕНА!



Кислородная маска для лица 50 мл
Удерживает влагу, как магнит. Насыщает кожу кислородом.

5795
19,09 р.
5,66 Б



Кислородный увлажняющий крем для лица 50 мл
Невесомая текстура создана для ежедневного увлажнения и защиты кожи.

5796
20,09 р.
5,95 Б

ОТЛИЧНАЯ
ЦЕНА!



Кислородный питательный крем для лица 50 мл
Интенсивно питает и восстанавливает гидролипидный баланс.

5797
20,09 р.
5,95 Б



Кислородная пенка для очищения лица 175 мл
Освежает и не вызывает стянутости. Улучшает тон кожи, делает ее сияющей.

5807
17,39 р.
5,15 Б

ОТЛИЧНАЯ
ЦЕНА!



Кислородный мусс для глубокого очищения лица 75 мл
Густая, объемная пена нежно очищает поры от загрязнений. Кожа становится чистой, мягкой и увлажненной.

5793
11,59 р.
3,44 Б



Кислородный крем для век 15 мл
Запускает синтез собственных омолаживающих веществ. Способствует уменьшению морщинок вокруг глаз.

5792
14,49 р.
4,29 Б

до 72ч*
УВЛАЖНЕНИЯ

global oxygen

МОЯ ОСОБАЯ
АТМОСФЕРА

ПЯТОЕ ПОКОЛЕНИЕ КИСЛОРОДНОЙ КОСМЕТИКИ ДЛЯ БЕСКОНЕЧНОЙ КРАСОТЫ КОЖИ

ОТЛИЧНАЯ
ЦЕНА!

СОДЕРЖИТ МАКСИМАЛЬНУЮ КОНЦЕНТРАЦИЮ КОМПЛЕКСА NOVAFTEM-O₂

SOS-СРЕДСТВО ПРИ ОЖОГАХ И ЗУДЕ КОЖИ

СНИМАЕТ РАЗДРАЖЕНИЯ И УВЛАЖНЯЕТ КОЖУ

УЛУЧШАЕТ ТОН КОЖИ И ДЕЛАЕТ ЕЕ БОЛЕЕ СВЕЖЕЙ

Кислородный бальзам
Наносить как сыворотку под ночной или дневной крем.

1351 15 мл 5806 50 мл
8,69 р. **23,19 р.**
2,58 Б 6,87 Б

Удобно брать в дорогу

15
мл



ПРОБУЖДАЮЩАЯ ЭНЕРГИЯ МИРОВОГО ОКЕАНА

Патчи продлевают молодость кожи вокруг глаз, снимают отечность и делают темные круги менее заметными

Удобная лопаточка в комплекте

Гидрогелевые патчи для кожи вокруг глаз 60 шт. 0946

37,69 р.
11,17 Б

Крем-маска с «умной» многослойной (ламельлярной) структурой из родственных коже компонентов восстанавливает микрповреждения в течение ночи

УСПЕЙ КУПИТЬ!
**Набор
1036N**

для лица
OCEANUM:
пробуждающий крем для лица 50 мл + Крем-маска для лица «Питание» 50 мл
всего за

55,09 р.
16,32 Б

**Возможны изменения в дизайне и форме упаковки.

Разглаживает морщины. Уменьшает темные круги. Ревитализирует кожу вокруг глаз.

Концентрат для кожи вокруг глаз 15 мл 0941

23,19 р.
6,87 Б



*Концентрат для кожи вокруг глаз — золотой призер в номинации «Альянс красоты и науки в средствах по уходу за кожей» национальной премии «Моя косметика 2020».

OCEANUM

СОВМЕСТНАЯ РАЗРАБОТКА
ЛАБОРАТОРИЙ BIOTECHMARINE
(ФРАНЦИЯ) И FABERLIC

Многочисленные исследования морских биологов и химиков BiotechMarine привели к созданию **Aspar'Age™** — **активного комплекса из редкой бурой водоросли и морских минералов.** Он защищает клетки кожи, поддерживая их активность.

Тонизирует, питает и укрепляет кожу, продлевая молодость и возвращая естественную красоту.

**ОТЛИЧНЫЕ
ЦЕНЫ!**

Мультифункциональный мист мгновенно увлажняет, освежает и тонизирует, обеспечивая антиоксидантную защиту и обновление кожи

Мист «Минеральная вода» с морскими водорослями 100 мл 0947

11,59 р.
3,44 Б

Увлажняет, поддерживает тонус и эластичность. Окутывает тело восхитительным цветочно-морским ароматом

Обновляющий крем для тела 150 мл 0944

10,39 р.
3,08 Б

*Возможны изменения в дизайне и форме упаковки.

О! МЕГАПОЛЬЗА ДЛЯ КОЖИ!

КОМПЛЕКС ОМЕГА-КИСЛОТ И КАРОТИНОИДОВ
АКТИВИЗИРУЕТ ОБМЕН ВЕЩЕСТВ В КОЖЕ
ОКАЗЫВАЕТ АНТИОКСИДАНТНЫЙ ЭФФЕКТ,
ВОССТАНАВЛИВАЕТ И УКРЕПЛЯЕТ КОЖУ

4

ВАЖНЫХ
ИСТОЧНИКА
ОМЕГИ:

ЛЬНЯНОЕ
МАСЛО

ОБЛЕПИХОВОЕ
МАСЛО

ОЛИВКОВОЕ
МАСЛО

КУНЖУТНОЕ
МАСЛО

АНОНС
НОВИНОК

5. Ночной крем
для лица 50 мл
Восстанавли-
вает, питает и
укрепляет кожу
в течение ночи.
Активизирует
обменные про-
цессы, оказывает
антиоксидант-
ный эффект.
6737

5,49 р.

1,63 Б



Отличные
цены

от

4,89 р.
1,45 Б

1. Универсальный
крем для лица,
рук и тела
150 мл
Интенсивно питает
и увлажняет кожу.
Быстро избавляет
от сухости
и шелушений.
2924

6,49 р.
0,96 Б

2. Гель
для умывания
100 мл
Бережно и бы-
стро очищает
кожу от маки-
яжа и других
загрязнений.
6739

Любой за 4,89 р. 1,45 Б

3. Тоник
для лица 100 мл
Тонизирует,
дарит ощу-
щение комфорта
и свежести. Под-
готавливает кожу
к дальнейшим
этапам ухода.
6740

5,49 р.
1,63 Б

4. Дневной крем
для лица 50 мл
Сохраняет упру-
гость
кожи и борется с по-
явлением морщинок.
Наполняет кожу
необходимой влагой
и питательными
веществами.
6736

СТИРАЕТ ПРИЗНАКИ СТАРЕНИЯ

КОМПЛЕКС KURQUMA AGE REMOVING

- Стимулирует процессы самоомоложения кожи
- Борется со свободными радикалами
- Предупреждает возрастную пигментацию, превосходя в этом большинство натуральных экстрактов*
- Увеличивает проникновение активных молекул в глубокие слои кожи

на 100%

ОСВЕЛЯЕТ
ПИГМЕНТНЫЕ
ПЯТНА



1. Дневной крем
SPF 15 50 мл
Обеспечивает
защиту от широ-
кого спектра
излучений и от
повреждений
свободными
радикалами,
поддерживает
тонус кожи.
2856

Любой за 17,59 р. 5,21 Б

2. Восстанавли-
вающий ночной
крем 50 мл
Запускает
процессы вос-
становления
кожи, стимули-
рует выработку
коллагена,
интенсивно
питает.
2857*

3. Крем для кожи
вокруг глаз 15 мл
Питает кожу,
разглаживает
морщинки, способ-
ствует сокраще-
нию отечности
и уменьшению
темных кругов
под глазами.
2858

14,49 р.*
4,29 Б

4. Витаминная
сыворотка-
концентрат
30 мл
Способствует
сокращению
пигментации,
осветляет и вы-
равнивает тон.
2859

20,29 р.
6,01 Б

28,98 р.
8,58 Б

Акция

крем ночной +
крем для кожи
вокруг глаз

*Экстракты лимона, петрушки, корня солодки, листьев толокнянки и другие.



ИСТОЧНИК ВЛАГИ. ИСТОЧНИК МОЛОДОСТИ



1,5%

ГИАЛУРОНОВОЙ
КИСЛОТЫ

Гиалуроновый гидроконцентрат для лица 30 мл
Тающая гелевая текстура интенсивно увлажняет, обеспечивает мгновенный лифтинг-эффект, придает коже свежий вид.

2816

20,29 р. 6,01 Б

Гиалуроновый крем для век 15 мл
Предотвращает преждевременное старение кожи. Сохраняет оптимальный водный баланс кожи.

2818

6,89 р. 2,04 Б



УСПЕЙ КУПИТЬ!

Набор 1028N

для лица
HyaluronCa

гиалуроновый дневной крем для лица HyaluronCa + гиалуроновый ночной крем для лица HyaluronCa

всего за

17,39 р.
5,15 Б

Отличные
цены

от

6,89 р.
2,04 Б

Возможно изменение стоимости и наличия товаров. Актуальную информацию смотрите на сайте faberlic.by

Уход за кожей

O₂ Кислородная косметика

ИННОВАЦИОННАЯ ФОРМУЛА УВЛАЖНЕНИЯ

При нехватке гиалуроновой кислоты и кальция кожа истончается.

Важно восполнить недостаток этих веществ. А чтобы они лучше усвоились, необходим инкапсулированный **ВИТАМИН К2**.

Дополнив состав **кислородным комплексом**, мы получили инновационные продукты с **потрясающим эффектом!**

Отличная
цена

5,79 р. 1,72 Б



ОТЛИЧНАЯ
ЦЕНА!

ГИАЛУРОНОВАЯ КИСЛОТА

обеспечивает мгновенное увлажнение во всех слоях кожи и пролонгированный эффект.

КАЛЬЦИЙ

способствует удержанию гиалуроновой кислоты в клетках эпидермиса, способствует восстановлению его барьерной функции.

ВИТАМИН К2

оказывает мощный антиоксидантный эффект, поддерживает защитный барьер кожи.

КОМПЛЕКС NOVAFTEM-O₂*

повышает количество кислорода в коже и обеспечивает доставку увлажняющего комплекса в глубокие слои.

1. Увлажняющий тоник для лица 150 мл

Мягко удаляет с поверхности кожи остатки очищающих средств, интенсивно увлажняет, проникая в глубокие слои кожи, тонизирует, придает ощущение свежести.

2821

2. Гель для умывания 150 мл

Легкая гелеобразная текстура эффективно очищает кожу, дарит ей мгновенное ощущение чистоты.

2820

3. Гиалуроновая мицеллярная вода 270 мл

Эффективно очищает кожу и бережно удаляет макияж с лица, глаз и губ благодаря мицеллам. Гиалуроновая кислота способствует увлажнению кожи.

2819

Любой за **6,89 р.** 2,04 Б

5,79 р. 1,72 Б

СБАЛАНСИРОВАННЫЙ МИКРОБИОМ — ЗДОРОВАЯ КОЖА!



1. Восстанавливающий тоник-сыворотка 95 мл
Быстро увлажняет кожу, поддерживает ее микробиом, тонизирует.
1243

2. Мицеллярная вода 300 мл
Для всех типов кожи, включая чувствительную.
1244

3. Мицеллярный гель для умывания 150 мл
Особенно подойдет для комбинированного типа.
1239

Любой за **6,89 р.** 2,04 Б



pH 5.0
соответствует
значению
кислотности кожи

BIOMICA

**УЖЕ ЧЕРЕЗ
НЕДЕЛЮ***

Несовершенства
-13%

Однородность
тона
+25%

Покраснения
-34%

**По результатам тестирования средства с Actibiome, предоставленным компанией CODIF Technologie Naturelle (Франция). Результаты релевантны для арт. 1252.*



4. Мусс-крем для умывания 150 мл
1240
6,89 р.
2,04 Б

5. Крем-флюид для лица, рук и тела 150 мл
1252
10,39 р.
3,08 Б

Отличные
цены
от

6,89 р.
2,04 Б

Возможно изменение стоимости и наличия товаров. Актуальную информацию смотрите на сайте faberlic.by

ТЕРМАЛЬНЫЙ ИСТОЧНИК КРАСОТЫ

ВУЛКАНИЧЕСКАЯ ТЕРМАЛЬНАЯ ВОДА
из глубины древних вулканов французской Оверни насыщает кожу полезными элементами и минералами.



Отличная
цена

7,79 р. 2,31 Б



на **35%**
улучшается
внешний
вид кожи*



1. Гель-крем для век Eye Beauty 15 мл
Устраняет видимые признаки усталости и хронического недосыпа, увлажняет кожу вокруг глаз.
0113
6,89 р.
2,04 Б

2. Очищающая эмульсия Thermal Cleanser 150 мл
Благодаря уникальной текстуре-трансформеру при нанесении на кожу превращается в нежный тоник.
0141
7,79 р.
2,31 Б

3. Увлажняющий гель для лица Aqua Boost 50 мл
Успокаивает кожу, наполняет влагой и препятствует ее потере.
0139
7,19 р.
2,13 Б

Отличные
цены

от
6,89 р.
2,04 Б

**По результатам клинического исследования средства с В-Сісаділ™, проведенного компанией Laboratoire BIO-ES (Франция) через 28 дней применения. Участники - женщины, работающие в ночную смену. Результаты релевантны для арт. 0113.*

Восстанавливающий активный спрей 100 мл
Распыляйте спрей в течение дня на лицо и тело или заморозьте его в формочках для льда и протирайте кожу утром и вечером.
С пантенолом и минеральным комплексом

0256

6,59 р.*

1,95 Б



2 в 1:
СПРЕЙ
И ЛЕД

Специальное предложение

*Спрей активный

3,69 р.
1,09 Б

при покупке по каталогу на сумму **от 14,49 руб.****

** - кроме продукта спецпредложения

НУЖНЫ КАК ВОЗДУХ

ЗАПАТЕНТОВАННЫЙ КИСЛОРОДНЫЙ КОМПЛЕКС AQUAFEM® ДОСТАВЛЯЕТ КИСЛОРОД ИЗ ВОЗДУХА В ГЛУБОКИЕ СЛОИ КОЖИ

АРГИНИН И АКТИВ ИЗ МОРСКИХ ВОДОРОСЛЕЙ DST-N УСИЛИВАЮТ КРОВООБРАЩЕНИЕ, ОБЕСПЕЧИВАЯ КОЖУ КИСЛОРОДОМ ИЗНУТРИ

АНТИОКСИДАНТ TUMERIN ЗАЩИЩАЕТ КЛЕТКИ КОЖИ ОТ ОКИСЛИТЕЛЬНОГО СТРЕССА

OXYGEN COSMETICS **OXI²LOGY™**

ЧЕТВЕРТОЕ ПОКОЛЕНИЕ
КИСЛОРОДНОЙ КОСМЕТИКИ
С ТЕХНОЛОГИЕЙ 4D TARGET



УСПЕЙ КУПИТЬ!
**Набор
1040N**

для лица
OXILOGY БАЛАНС
дневной крем для лица 50 мл
+ ночной крем для лица 50 мл

всего за
20,29 р.
6,01 Б

ДЛЯ КОМБИНИРОВАННОЙ И ЖИРНОЙ КОЖИ

Абсорбирующий тоник для лица 150 мл
Тонизирует кожу, увлажняет и смягчает ее. Устраняет жирный блеск.

0270

8,69 р.

2,58 Б

КИСЛОРОДНОЕ ДЫХАНИЕ



Двухфазное средство для снятия макияжа с глаз 150 мл
Мягко и эффективно удаляет даже водостойкий макияж с кожи вокруг глаз.

1242



Молочко для снятия макияжа 150 мл
Сливочная текстура, устраняет сухость и шелушение кожи.

0277



Очищающий гоммаж для лица 75 мл
Бережно удаляет ороговевшие клетки и нормализует работу сальных желез, устраняет жирный блеск.

0271



Отшелушивающий скраб для лица 75 мл
Шлифующие гранулы устраняют ороговевшие клетки кожи, выравнивая ее тон и рельеф.

0269

Удобно
взять
в дорогу

Влажные салфетки для снятия макияжа с мицеллярной водой 15 шт.
Деликатно снимают макияж, сохраняя гидролипидный баланс кожи. Подходят для демакияжа глаз.

0287

Любой за **5,79 р.** 1,72 Б**3,19 р.** 0,94 Б

КИСЛОРОДНОЕ СИЯНИЕ

УСПЕЙ КУПИТЬ!
Набор 1010N

для лица
«Кислородное сияние»:

Дневной крем для лица SPF 15 50 мл
+ Ночной крем для лица 50 мл

всего за

18,09 р.
5,36 Б

Многофункциональный ВВ-крем SPF 10 «Кислородное сияние» 30 мл

0242

20,89 р.

6,19 Б



Мицеллярный лосьон 150 мл
Подходит для области вокруг глаз. Увлажняет и смягчает кожу.

0253

6,89 р. 2,04 Б

Отличные
цены
от
3,19 р.

0,94 Б

КИСЛОРОДНОЕ ПИТАНИЕ



Гель для кожи вокруг глаз «Кислородное питание» 15 мл

0266

6,19 р.

1,84 Б

КИСЛОРОДНОЕ УВЛАЖНЕНИЕ



Гель для кожи вокруг глаз «Кислородное увлажнение» 15 мл

0262

6,19 р.

1,84 Б

Нежный тоник для лица 150 мл

Освежает, тонизирует и разглаживает кожу.

0259

8,69 р.

2,58 Б



УСПЕЙ КУПИТЬ!
Набор 1039N

для лица
OXIOLOGY
ПИТАНИЕ

дневной крем для лица 50 мл
+ ночной крем для лица 50 мл

всего за

20,29 р.
6,01 Б

Очищающий гель для умывания 150 мл
Не сушит кожу и не оставляет ощущения стянутости.

0258

8,69 р.

2,58 Б



УСПЕЙ КУПИТЬ!
Набор 1041N

для лица
OXIOLOGY
УВЛАЖНЕНИЕ

дневной крем-флюид для лица 50 мл
+ ночной крем для лица 50 мл

всего за

20,29 р.
6,01 Б

ЧИСТО ПО-КОРЕЙСКИ

СЕРИЯ, РАЗРАБОТАННАЯ НА ОСНОВЕ ИСТИННО КОРЕЙСКИХ ИНГРЕДИЕНТОВ С УЧЕТОМ ОСОБЕННОСТЕЙ ЕВРОПЕЙСКОГО ТИПА КОЖИ

ОЧИЩАЙ ГЛУБОКО!

Гидрофильное масло на основе водоросли Fuligo и экстракта азиатской шелковицы деликатно снимает даже стойкие тональные средства, не оставляя жирной пленки. Нанеси масло на сухую кожу и немного помассируй, смой водой.



Гидрофильное масло для очищения 100 мл
0844

23,19 р.
6,87 Б



БЕРЕЖНО МАССИРУЙ!

Воздушная текстура мягко очищает кожу. Водоросль Fuligo в составе увлажняет и питает кожу.

Нежная пенка для умывания 150 мл
0850

Любой за **17,39 р.** 5,15 Б



СКАТАЙ И СИЯЙ!

Гель-скатка мягко отшелушивает с поверхности кожи ороговевшие клетки. Такое глубокое очищение открывает коже доступ к кислороду, способствует выравниванию тона, придает лицу здоровый блеск. Используй 1-2 раза в неделю.

Гель-скатка для лица 100 мл
0851

Отличная цена

7,19 р. 2,13 Б

БУДЬ В ТОНУСЕ!

Тоник содержит ценные витамины В, С и Е, которые поддерживают биохимические процессы и заряжают энергией. Теперь кожа готова к последующему уходу.

Витаминный тоник для лица 100 мл
0852

7,19 р.
2,13 Б



Отличная цена

7,19 р. 2,13 Б



ЭКСТРАКТ ГНЕЗДА ПТИЦЫ САЛАНГАНА
НАСЫЩАЕТ КОЖУ ВАЖНЕЙШИМИ МАКРО- И МИКРОЭЛЕМЕНТАМИ

Удобная лопаточка в комплекте

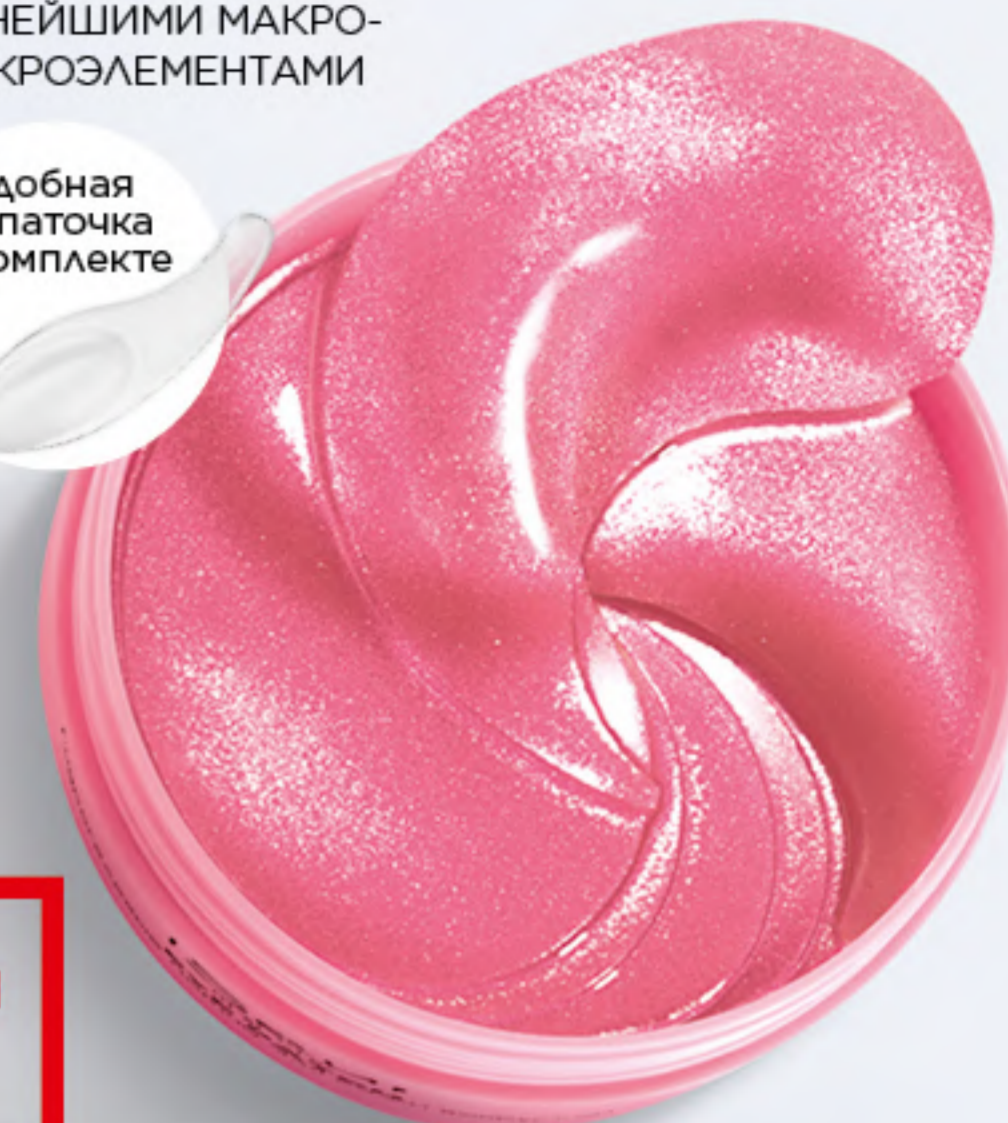

ЭКСТРАКТ ВОДОРОСЛИ ХЛОРЕЛЛЫ
ЭФФЕКТИВНО БОРЕТСЯ С ТЕМНЫМИ КРУГАМИ ПОД ГЛАЗАМИ

Гидрогелевые патчи для кожи вокруг глаз 60 шт. Эффективно увлажняют кожу, разглаживают мимические морщинки, снимают отечность.

0916

37,69 р.
11,17 Б

Отличная цена

11,59 р. 3,44 Б



ЭКСТРАКТ ГНЕЗДА ПТИЦЫ САЛАНГАНА*
АКТИВНО ПИТАЕТ И ОЗДОРОВЛИВАЕТ КОЖУ

*Саланганы строят гнезда из «подручных» материалов и собственной слюны, которая содержит уникальный набор полезных элементов. При сборе гнезд птицы не страдают.

Гиалуроновый гель алоэ вера 50 мл
Используй в качестве легкого геля ежедневно утром и вечером. Для более интенсивного увлажнения применяй в качестве маски.

0951

11,59 р. 3,44 Б



80% СОКА МЯКОТИ АЛОЭ ВЕРА И ГИАЛУРОНОВАЯ КИСЛОТА
ГЛУБОКО УВЛАЖНЯЮТ И ДАРЯТ ОЩУЩЕНИЕ СВЕЖЕСТИ



Активный крем для лица 50 мл
Обеспечивает комплексное воздействие на все основные проблемы кожи, сохраняя ее молодость, свежесть и красоту.

0227

22,59 р. 6,69 Б

iSeul
아침 이슬

МУЦИН УЛИТКИ

ускоряет восстановление клеток, а **текстура-трансформер** превращается в воду и мгновенно увлажняет кожу

ВИТАМИН В3

повышает эластичность и защитную функцию кожи

Гель «Трансформер» для лица 50 мл
0875

23,19р.

6,87 Б



ИНГРЕДИЕНТ JEJU LOVE PLANT

придает сияние и усиливает устойчивость кожи к негативным факторам окружающей среды

СС-крем для лица

SPF 15 30 мл
Универсальный оттенок подстраивается под тон кожи и выравнивает его.
0855

20,09р.

5,95 Б



НЕРЕАЛЬНЫЙ ЧОК-ЧОК*

ЛЕГКИЙ, КАК ПУДРА, корректирующий, как тональный крем, увлажняющий, как флюид. Все преимущества любимых средств в одном кушоне

Универсальный оттенок



Увлажняющий тональный кушон для лица 14 г
Сияющий финиш. Можно наслаивать текстуру от легкой до средней плотности покрытия. Гиалуроновая кислота в составе увлажняет кожу. Универсальный оттенок.
6168

43,49р.

12,88 Б

*Чок-чок – эффект идеальной кожи, будто подсвеченной изнутри, вокруг которого в Корее построен настоящий культ красоты.

НИЧЕГО ЛИШНЕГО

СЕРИЯ С ТАСМАНСКИМ ПЕРЦЕМ И ЦИНКОМ ДЛЯ ПРОБЛЕМНОЙ КОЖИ



РЕКОМЕНДОВАНО С 12 ЛЕТ

Очищающие полоски для носа 4 шт.
Удаляют черные точки, предупреждают появление комедонов, матируют.
0438

4,29р. 0,64 Б

Крем матирующий 4 в 1 50 мл
0469

5,99р. 1,77 Б

ЦИНК РСА* оказывает противовоспалительное действие, подсушивает прыщики, нормализует работу сальных желез.

ТАСМАНСКИЙ ПЕРЕЦ — один из самых полезных в мире. Это растение использовалось в традиционной медицине аборигенами Тасмании и Австралии. Парадокс, но экстракт тасманского перца оказывает успокаивающее действие на кожу, снимает воспаление.

*Цинк РСА — биологически активная форма цинка.



Лосьон от черных точек 4 в 1 100 мл
0468

Любой за **6,39р.** 1,89 Б



Маска очищающая 4 в 1 75 мл
0467



Гель-пенка очищающая 4 в 1 150 мл
0466

7,49р.
2,22 Б

Отличные цены

от

4,29р.
0,64 Б

Dr. Core

ДЛЯ КОЖИ В ПЕРИОД
ГОРМОНАЛЬНОГО СТАРЕНИЯ

СЕРИЯ ДЛЯ КОЖИ С ПРИЗНАКАМИ
ЭСТРОГЕННОГО ДЕФИЦИТА.
КОМПЕНСИРУЕТ ЗАМЕДЛЕНИЕ
МЕХАНИЗМОВ САМОВОССТАНОВЛЕНИЯ
КОЖИ В ПЕРИОД ПОСТ- И МЕНОПАУЗЫ

у **85%**
УЧАСТНИЦ
КОЖА БОЛЕЕ
ПОДТЯНУТАЯ
И ЭЛАСТИЧНАЯ*

КОМПЛЕКС
SYMDECANOX™ НА

увеличивает
на 198%
содержание
гиалуроновой
кислоты
в эпидермисе
и на 259%
в составе дермы**

КОМПЛЕКС
PROGELINE™

уменьшает
провисание кожи
в области скулы
и подбородка,
делает кожу более
эластичной*

*По результатам клинического тестирования компанией
Lucas Meyer Cosmetics (Канада). Релевантно для арт. 0588 и 0586.

**По результатам тестирования ex vivo компанией Symrise (Германия).
Релевантно для арт. 0587 и 0588.

***Родственная структуре кожи человека.



ОТЛИЧНАЯ
ЦЕНА!

ОТЛИЧНАЯ
ЦЕНА!

Восстанавливающий
липокрем
для сухой кожи
лица 50 мл
Восстанавливает
целостность
кожного барьера.
Нормализует
гидролипидный
баланс кожи.
0581
14,49 р.
4,30 Б



**1. Крем против
пигментации
для лица и рук 75 мл**
Содержит комбинацию натуральных активных веществ с высокой биодоступностью, способствующих осветлению пигментных пятен на поверхности и в глубоких слоях кожи.
0587
17,59 р.
5,21 Б

**2. Крем-лифтинг
для век 15 мл**
Совершенный уход для контура глаз, корректирующий все признаки старения кожи и эстрогенного дефицита.
0588
12,99 р.
3,85 Б

**3. Крем для лица
с фитоэстрогенами 50 мл**
Насыщенная ламеллярная*** эмульсия с комплексом фитоэстрогенов и пептидами стимулирует синтез коллагена, укрепляет дерму.
0586
16,59 р.
4,91 Б

Возможно изменение стоимости и наличия товаров.
Актуальную информацию смотрите на сайте faberlic.by



АНТИАКНЕ

СЕРИЯ АНТИАКНЕ РАЗРАБОТАНА
СПЕЦИАЛЬНО ДЛЯ УХОДА ЗА ЖИРНОЙ
И ПРОБЛЕМНОЙ КОЖЕЙ В ЛЮБОМ ВОЗРАСТЕ

КОМПЛЕКС
SANISKIN™

уменьшает количество
бактерий P.Аспе, которые
вызывают акне. Сокращает
количество очагов воспаления:
прыщей, папул, пистул



ОТЛИЧНАЯ
ЦЕНА!

на **59%**
УМЕНЬШИЛОСЬ
КОЛИЧЕСТВО
ВОСПАЛИТЕЛЬНЫХ
ЭЛЕМЕНТОВ*

*По результатам клинического тестирования средства с активным
ингредиентом Saniskin®, Solabia (Франция), через 28 дней применения
два раза в день. Релевантно для арт. 0591 и 0593.

**1. Крем-антиакне
локального
действия 15 мл**
0592
8,69 р.
2,58 Б

**2. Крем для лица
от постакне
50 мл**
0594
15,09 р.
4,47 Б

**5. Крем-антиакне
для лица
50 мл**
0591
15,09 р.
4,47 Б

**3. Мягкий гель
для умывания
150 мл**
0589
10,99 р.
3,26 Б

**4. Ночная антиакне
маска для лица
50 мл**
0593
17,39 р.
5,15 Б

**6. Шейк-лосьон
антиакне
100 мл**
0590
17,39 р.
5,15 Б



EXPERT

ЭФФЕКТИВНЫЕ
ПРОГРАММЫ —
ВИДИМЫЙ
РЕЗУЛЬТАТ!

ПРОГРАММА
«МОЛОДОСТЬ
И УПРУГОСТЬ КОЖИ»

ЦЕЛЬ:
ЛИФТИНГ И ВОССТАНОВЛЕНИЕ
КОЛЛАГЕНА КОЖИ



Альтернатива
круговой
подтяжке лица



Альтернатива
омолаживающим
салонным процедурам

**Крем для лица и шеи
«Круговая пластика» 30 мл**
Предотвращает провисание
щеки и подбородка, препятствует
деформации овала лица.
Содержит актив Papylactil D*.
1078
17,59 р.
5,21 Б

**Активная сыворотка для лица
с коллагеном 30 мл**
Способствует восстановлению
собственного коллагена в коже.
Нанесите вечером под ночной крем.
1075
14,49 р.
4,29 Б

Возможно изменение стоимости и наличия товаров.
Актуальную информацию смотрите на сайте faberlic.by

ЦЕЛЬ:
РАЗГЛАЖИВАНИЕ
МОРЩИН 24/7

2%
ARGIRELINE**
Альтернатива
мезоботоксу

3%
ГИАЛУРОНОВЫХ
СФЕР
Альтернатива
гиалуроновым
филлерам

Альтернатива
природному
ретинолу

Омолаживает кожу
на клеточном уровне
Уменьшает
видимость морщин



**Крем-концентрат для лица
Mesobotox 30 мл**
Препятствует преждевремен-
ному формированию мимиче-
ских морщин. Устраняет мелкие
и помогает разглаживанию
глубоких морщин.
7880
17,79 р.
5,28 Б



**Сыворотка для лица
Hyaluronic «Корректор
глубоких морщин» 10 мл**
Заполняет и разглаживает глубо-
кие морщины. Результат заметен
уже через несколько часов
после нанесения.
3071
17,39 р.
5,15 Б



Отличная
цена

14,49 р.
4,29 Б

**Активный крем для лица
Retinol Like «Коррекция
морщин» 30 мл**
Делает кожу ровной, гладкой
и матовой. Дневной уход
для всех типов кожи, включая
чувствительную.
1215
14,49 р.
4,29 Б

*Торговая марка компании Lipotec, S.A. (Испания).

ПРОГРАММА «СЕБОБАЛАНС» ДЛЯ ЖИРНОЙ КОЖИ

Пудра при контакте с водой превращается в нежную пенку

Выравнивает поверхность кожи



SOS Очищающая пудра для умывания 10 г
Сочетает глубокое очищение и увлажнение. Подходит для чувствительной кожи.
7883



Маска для глубокого очищения кожи 50 мл
Обладает антисеборейным эффектом, регулирует активность сальных желез.
7882



Роллинг-гель для очищения пор 75 мл
Деликатно отшелушивает ороговевшие клетки и очищает поры.
7881

Любая за **14,49 р.** 4,29 Б

8,69 р.
2,58 Б

ПРОГРАММА «СИЯНИЕ И ОБНОВЛЕНИЕ КОЖИ»

Способствуют обновлению кожи

Улучшают цвет лица

Подходят для любого типа кожи



Химический пилинг с АНА-кислотами 30 мл
АНА (альфа-гидроксикислоты, концентрация 9%) растворяют ороговевшие клетки и смывают их с поверхности кожи.
1218

17,39 р.

5,15 Б



Микродермабразия и энзимный микропилинг 40 мл
Энзимы удаляют ороговевшие клетки, шлифуют поверхность кожи.
1228

12,99 р.

3,85 Б



SOS-терапия и восстановление 40 мл
Пептиды успокаивают кожу, устраняют покраснения, снимают ощущение дискомфорта.
1217

11,29 р.

3,35 Б



Обновляющий ночной лосьон с АНА-кислотами 110 мл
Для чувствительной кожи курс рассчитан на 1 месяц ежедневного применения, для жирной и пористой — на 3 месяца. Поддерживающий уход — 1-3 раза в неделю.
1214

12,69 р.

3,76 Б

ПРОГРАММА «КРАСИВЫЕ ГЛАЗА»

ЦЕЛЬ:
ГУСТЫЕ БРОВИ,
ОБЪЕМНЫЕ
РЕСНИЦЫ,
СВЕЖИЙ ВЗГЛЯД

Тонизирует и освежает кожу вокруг глаз

Способствует устранению отеков и темных кругов под глазами



Три-ролл гель от отеков и темных кругов под глазами 10 мл
Используйте в любой момент дня для снятия усталости.
1036

14,49 р.

4,29 Б



Увеличивает густоту бровей

Сохраняет природный цвет

Упрощает моделирование формы бровей

Активная сыворотка-кондиционер для роста бровей 7,5 мл
Содержит Capixyl™ — известный комплекс для роста волос, который действует непосредственно на волосяной фолликул, активизирует метаболизм. Рекомендуется использовать ежедневно. Курс — не менее 28 дней.
1168

Любая за **10,99 р.** 3,26 Б

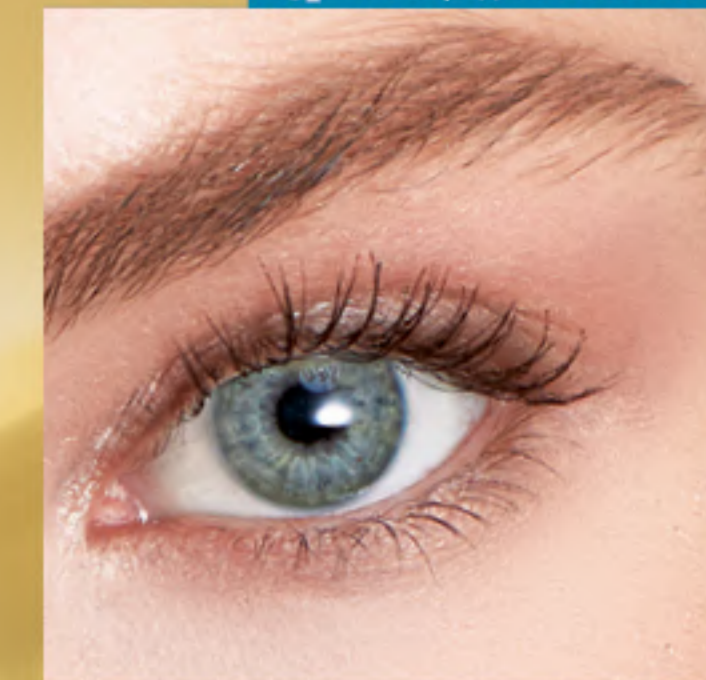

Удлиняет ресницы

Делает их пышными

Стимулирует рост и раскрывает природную красоту ресниц в полном объеме



Активная сыворотка для роста ресниц 6 мл
Рекомендуется использовать ежедневно. Курс — не менее 28 дней.
1124

*Торговая марка компании Lucas Meyer Cosmetics (Франция).

1-й ДЕНЬ.
До принятия душа выполните массаж сухой щеткой. Затем примите душ и нанесите средство ухода на кожу.

2-й ДЕНЬ.
Пропустите процедуру, дав коже отдохнуть и восстановиться.

3-й ДЕНЬ.
Хорошо распарьте кожу в душе. Нанесите скраб. Смойте теплой водой. Используйте увлажняющий крем или молочко для тела.

4-й ДЕНЬ.
Дайте коже отдохнуть и восстановиться.

5-й ДЕНЬ.
Начните цикл процедур заново.

ОТЛИЧНАЯ ЦЕНА!

Щетка для сухого массажа
Материал: дерево — бук, ABS-пластик, натуральная щетина.
Размер: 34 x 5,5 см.
910261
20,29 р.
3,01 Б

СХЕМА МАССАЖА

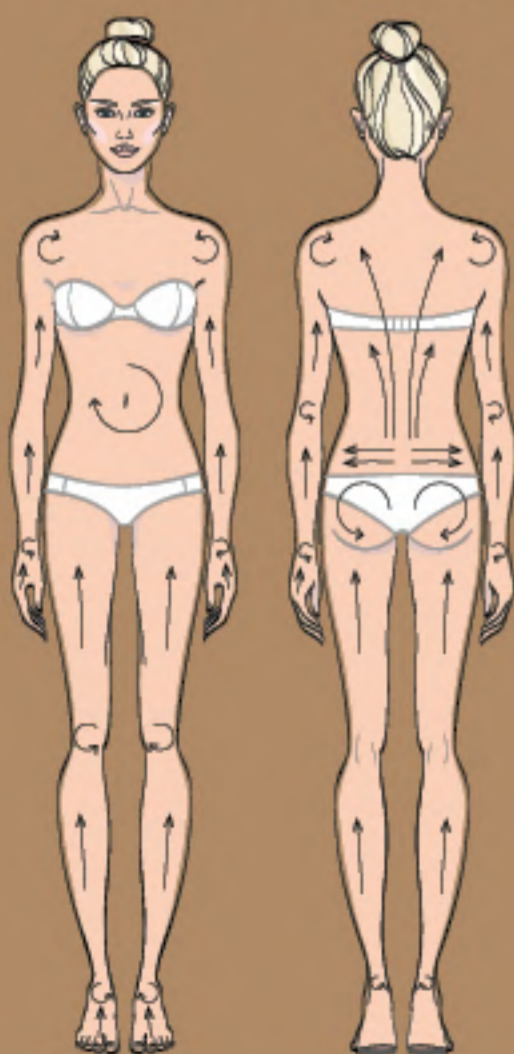

ПРОГРАММА «ИДЕАЛЬНОЕ ТЕЛО»

ЦЕЛЬ:
УМЕНЬШЕНИЕ ОБЪЕМОВ ТЕЛА

Комфортное и равномерное распределение без пятен и полос на коже

Быстрое впитывание без ощущения липкой пленки

Автозагар для лица и тела 100 мл
Не наносите более двух слоев за один раз. Для поддержания загара используйте 2-3 раза в неделю.

2695
23,19 р.
6,87 Б



Активный моделирующий крем для тела с охлаждающим эффектом Cryo Cream 150 мл
С ментолом, L-карнитином, экстрактом бурых водорослей, кофеином и аллантоином

1238
14,49 р.
4,29 Б

Антицеллюлитный крем-скульптор 150 мл
Оказывает мощное разогревающее действие. С кофеином, экстрактами плюща, конского каштана и центеллы азиатской

1080
12,99 р.
3,85 Б



ПРОГРАММА «ИДЕАЛЬНОЕ ТЕЛО»

Борется с дряблостью кожи

ОТЛИЧНАЯ ЦЕНА!

Мягко и эффективно массирует проблемные зоны
Выравнивает рельеф и делает кожу гладкой



ОТЛИЧНАЯ ЦЕНА!

Антицеллюлитный АНА-скраб для тела 185 г
Используйте 2-3 раза в неделю. С ментолом и АНА-кислотами

2790
12,69 р.
3,76 Б

Восстанавливающий крем для тела против растяжек 75 мл
С маслом макадамии и комплексом растительных экстрактов

1216
17,39 р.
5,15 Б

Активный крем для коррекции фигуры «Термоэффект» 150 мл
С экстрактами центеллы азиатской и плюща

1194
9,49 р.
2,81 Б



Повышает эластичность кожи
Делает растяжки и рубцы менее заметными и препятствует образованию новых

ДЛЯ ВСЕХ ТИПОВ КОЖИ

СТВОЛОВЫЕ КЛЕТКИ ГАРДЕНИИ

стимулируют синтез коллагена и уменьшают его разрушение, защищают кожу от потери упругости.

КОМПЛЕКС SURVICODE™* запускает процессы восстановления, увеличивает защитный потенциал клеток кожи.

УСПЕЙ КУПИТЬ!

Набор 1035N

для сухой и очень сухой кожи лица
GARDERICA:
клеточный дневной крем «Ультрапитание» 50 мл
+ клеточный ночной крем «Ультрапитание» 50 мл

всего за
38,29 р.
11,34 Б



*Торговая марка компании Seppic (Франция).
**Возможны изменения в дизайне упаковки.



УСПЕЙ КУПИТЬ!

Набор 1034N

Набор для лица
GARDERICA:
Концентрированный клеточный крем 50 мл дневной + ночной

всего за
33,09 р.
9,80 Б

GARDERICA

НА ОСНОВЕ СТЕЛОВЫХ КЛЕТОК ГАРДЕНИИ

КЛИНИЧЕСКИ ДОКАЗАНО*

на **33,3%**

увеличивается регенерация клеток кожи

ОТЛИЧНАЯ ЦЕНА!**ОТЛИЧНАЯ ЦЕНА!****Драгоценная маска красоты 50 мл**

Благодаря комплексу уникальных омолаживающих компонентов активизирует процесс регенерации, осветляет, придает коже тонус и усиливает микроциркуляцию.

0744
12,69 р.
3,76 Б

Совершенная пенка для умывания 175 мл

Бережно очищает кожу любого типа, не пересушивая ее.

0747
14,49 р.
4,29 Б

Клеточный крем для кожи вокруг глаз 15 мл

Разглаживает мелкие морщины и предупреждает их образование, осветляет темные круги под глазами.

0743
17,39 р.
5,15 Б

*По результатам исследования эффективности стволовых клеток гардении компанией Sederma (Франция).

60+ Matrigenic

НА ОСНОВЕ БИОМИМЕТИЧЕСКОЙ ЭМУЛЬСИИ

КЛИНИЧЕСКИ
ДОКАЗАНО*за **14**
ДНЕЙ

КОНЦЕНТРАТ MATRIGENICS.14G, полученный из репродуктивной части водоросли *Undaria Pinnatifida* — самой долгоживущей водоросли Мирового океана, обладает уникальными омолаживающими свойствами.

ОТЛИЧНАЯ ЦЕНА!

реактивирует 14 генов красоты, участвующих в восстановлении и укреплении внеклеточного матрикса

Мультикорректирующий крем для век 15 мл
0768

14,49 р. 4,29 Б

Ночной крем-компресс каскадного действия 50 мл. Работает в течение всей ночи. Активно борется с морщинами и питает кожу.
0759

12,59 р. 3,74 Б

*По результатам исследования концентрата Matrigenic.14G лабораторией Codif (Франция).



Масло семян конопли содержит высокую концентрацию антиоксидантов, омега 3-6-9 жирных кислот и другие полезные компоненты для увлажнения, питания и молодости кожи

УСПЕЙ КУПИТЬ!
Набор
1033N

для лица
GREEN KARMA:
натуральный дневной крем для лица Herb Soul 50 мл
+ натуральный ночной крем для лица Tender Night 50 мл

всего за
27,69 р.
8,20 Б



Крем-пенка для деликатного умывания
175 мл
0791
17,39 р.
5,15 Б

УСПЕЙ КУПИТЬ!
Набор
1042N

архитектор для лица
RENOVAGE:

крем-архитектор 50 мл
дневной + ночной
всего за

35,19 р.
10,43 Б

* Торговая марка компании Sedelma (Франция).
** Показатель восстановления гладкости кожи через 180 секунд после нахмуривания. Результаты представлены компанией Sedelma (Франция).
*** Возможны изменения в дизайне упаковки.

50+ Renovage

НА ОСНОВЕ ПЯТИ АКТИВНЫХ ПЕПТИДОВ

ИННОВАЦИОННЫЙ ПЕПТИД MATRIXYL® MORPHOMICS™ активирует «гены долголетия», способствует сокращению вертикальных морщин и «гусиных лапок».

ЧЕТЫРЕ ПЕПТИДА КОМПЛЕКСА RENAISSANCE реконструируют кожные ткани, укрепляют дерму и восстанавливают пропорции лица.

КЛИНИЧЕСКИ ДОКАЗАНО**

на **82%**

кожа более устойчива к деформации

**ОТЛИЧНАЯ ЦЕНА!****ОТЛИЧНАЯ ЦЕНА!**

Восстанавливающий тоник для лица 150 мл. Мягко удаляет загрязнения с поверхности кожи, увлажняет, восстанавливает естественный уровень pH.
0779

10,99 р. 3,26 Б

Омолаживающий крем для шеи и декольте 75 мл. Предотвращает увядание кожи. Интенсивно питает нежную кожу шеи и декольте.

0783
8,69 р. 2,58 Б

Сыворотка-активатор жизненных сил клеток 15 мл. Эффективно борется с морщинами и провисаниями. Устраняет тусклость кожи.

0785
15,59 р. 4,62 Б

СЕРДЦЕ СЕРИИ — КЛЕТОЧНЫЕ КОНЦЕНТРАТЫ ЦВЕТОВ. МЫ ПОМЕСТИЛИ ИХ В **БИОКАПСУЛЫ*** ИЗ ПРИРОДНЫХ МОЛЕКУЛ, КОТОРЫЕ ДОСТАВЛЯЮТ АКТИВНЫЕ ВЕЩЕСТВА В ГЛУБОКИЕ СЛОИ КОЖИ.

*Созданы с помощью запатентованной технологии.



45+ ЛИФТИНГ-ЭФФЕКТ

БИОКАПСУЛЫ С КЛЕТКАМИ ТУБЕРОЗЫ

обладают выраженным подтягивающим эффектом

на **11%** сократились мелкие и крупные морщины**

на **13%** сократилась отечность**



УСПЕЙ КУПИТЬ!
Набор 1026N

для лица
45+ BLOOM:
дневной крем для лица 45+ 50 мл
+ ночной крем для лица 45+ 50 мл

всего за
16,49 р.
4,88 Б

**Инструментальный тест средства с активными клетками туберозы, 4 недели, 20 женщин, Франция.

55+ ОМОЛОЖЕНИЕ КОЖИ

БИОКАПСУЛЫ С КЛЕТКАМИ ИРИСА

повышают упругость и эластичность кожи

80% женщин заметили сокращение морщин***

на **24%** уменьшилась общая площадь морщин****

Сыворотка-активатор для лица 30 мл
Усиливает действие крема, наносится под него.

0149 45+
0153 55+
9,49 р.
2,81 Б



УСПЕЙ КУПИТЬ!
Набор 1027N

для лица
55+ BLOOM:
дневной крем для лица 55+ 50 мл
+ ночной крем для лица 55+ 50 мл

всего за
16,49 р.
4,88 Б

***Самостоятельная оценка средства с активными клетками ириса, 4 недели, 20 женщин, Франция.

****Инструментальный тест средства с активными клетками ириса, 4 недели, 20 женщин, Франция.

BLOOM

Совместная разработка лабораторий Faberlic и Naolys (г. Бордо, Франция).

80% женщин считают, что их кожа стала более гладкой**

75% женщин считают, что кожа лица стала более сияющей**

Крем для век 15 мл
0144 35+
6,89 р.
2,04 Б

ОТЛИЧНАЯ ЦЕНА!

НЕЖНОСТЬ БУТОНОВ

СЕРИЯ НА ОСНОВЕ КЛЕТОЧНЫХ КОНЦЕНТРАТОВ ЖАСМИНА, ИРИСА И ТУБЕРОЗЫ

35+ УНИКАЛЬНАЯ БИОЗАЩИТА

БИОКАПСУЛЫ С КЛЕТКАМИ ЖАСМИНА

обладают омолаживающими свойствами



УСПЕЙ КУПИТЬ!
Набор 1025N

для лица
35+ BLOOM:
дневной крем для лица 35+ 50 мл
+ ночной крем для лица 35+ 50 мл

всего за
16,49 р.
4,88 Б

*От англ. «цветение».

**Самостоятельная оценка средства с активными клетками жасмина, 4 недели, 20 женщин, Франция.

30+ КЛЮКВА & ПЕРВОЦВЕТ
ТОНУС И ЭНЕРГИЯ КОЖИ

УСПЕЙ КУПИТЬ!
Набор 1029N

для лица
BOTANICA 30+:
фитокрем 50 мл
дневной + ночной
всего за

10,79 р.
3,20 Б



по акции
2,99 р.
0,88 Б

Фитосыворотка
для кожи вокруг
глаз 15 мл
0708
4,29 р.*
1,27 Б

40+ ИГЛИЦА & РОДИОЛА РОЗОВАЯ
ВОССТАНОВЛЕНИЕ
УПРУГОСТИ КОЖИ



УСПЕЙ КУПИТЬ!
Набор 1030N

для лица
BOTANICA 40+:
фитокрем 50 мл
дневной + ночной
всего за

10,79 р.
3,20 Б

50+ ОБЛЕПИХА & ХМЕЛЬ
ГЛУБОКОЕ ПИТАНИЕ
И МОДЕЛИРОВАНИЕ
ОВАЛА ЛИЦА

УСПЕЙ КУПИТЬ!
Набор 1031N

для лица
BOTANICA 50+:
фитокрем 50 мл
дневной + ночной
всего за

10,79 р.
3,20 Б



60+ ШИПОВНИК & ЖЕНЬШЕНЬ
КОРРЕКЦИЯ ГЛУБОКИХ
МОРЩИН И ЗАЩИТА КОЖИ



УСПЕЙ КУПИТЬ!
Набор 1032N

для лица
BOTANICA 60+:
фитокрем 50 мл
дневной + ночной
всего за

10,79 р.
3,20 Б

ОЧИЩЕНИЕ КОЖИ НА ОСНОВЕ
ПРИРОДНЫХ КОМПОНЕНТОВ



Гель
для умывания 150 мл
0773

Молочко для снятия
макияжа 150 мл
0774

Тоник для лица 150 мл
0775

Любой за
5,79 р.*
1,72 Б

Очищающий
скраб 75 мл
0776

6,59 р.*
1,95 Б

по акции
5,09 р.
1,51 Б

по акции
3,89 р.
1,15 Б

по акции
3,89 р.
1,15 Б



БОЛЕЕ
90%
ИНГРЕДИЕНТОВ
НАТУРАЛЬНОГО
ПРОИСХОЖДЕНИЯ

Любые
2 продукта
(кроме
наборов)
по
специальной
цене
каждый

7 ДЕЙСТВИЙ ПРОТИВ ВОЗРАСТНЫХ ИЗМЕНЕНИЙ КОЖИ:

- СОКРАЩАЮТ МОРЩИНЫ
- ДЕЛАЮТ КОЖУ МЯГКОЙ И ЭЛАСТИЧНОЙ
- УЛУЧШАЮТ ЦВЕТ ЛИЦА
- ВОССТАНАВЛИВАЮТ ТОНУС И УПРУГОСТЬ
- СУЖАЮТ ПОРЫ И ДЕЛАЮТ ИХ МЕНЕЕ ЗАМЕТНЫМИ
- ВЫРАВНИВАЮТ ПОВЕРХНОСТЬ КОЖИ
- УКРЕПЛЯЮТ ЗАЩИТНЫЙ БАРЬЕР КОЖИ

L 30+⁷



ДАРИТ СВЕЖЕСТЬ И ЧИСТОТУ
Гель для умывания 100 мл
0977

ОЧИЩАЕТ И УВЛАЖНЯЕТ
Мицеллярная вода для снятия
макияжа 100 мл
0987

ОЧИЩАЕТ И ТОНИЗИРУЕТ
Очищающий тоник
для всех типов кожи 150 мл
0982

Любой за **3,99 р.** 1,18 Б

**БЕРЕЖНО
УДАЛЯЕТ
МАКИЯЖ**

**Очищающее
молочко для
всех типов
кожи 100 мл
0986**

4,29 р.
1,27 Б

**Отличные
цены**

ОТ

3,99 р.
1,18 Б

ВОЗРОЖДЕНИЕ МОЛОДОСТИ

АКТИВНЫЙ ANTI-AGE КОМПЛЕКС VITALAYER ИЗ ВЕРБЕНЫ ПРЕОБРАЖАЕТ ТВОЮ КОЖУ ДЕНЬ ЗА ДНЕМ

**СМЯГЧАЕТ
И УВЛАЖНЯЕТ КОЖУ**
Крем дневной
для всех типов кожи
SPF 10 50 мл
0979

4,49 р. 1,33 Б

**ПИТАЕТ И СОХРАНЯЕТ
ВЛАГУ В КОЖЕ**
Крем ночной
для всех типов
кожи 50 мл
0978

3,99 р. 1,18 Б



**СОЗДАЕТ
ИДЕАЛЬНЫЙ ТОН
И НАПОЛНЯЕТ
КОЖУ ВНУТРЕННИМ
СИЯНИЕМ**

СС-крем для всех
типов кожи 30 мл
0981

6,69 р. 1,98 Б



- КРЕМООБРАЗНАЯ, МЯГКАЯ ТЕКСТУРА
- УСТОЙЧИВОЕ ПОКРЫТИЕ
- ТОЧИЛКА НА КОНЦЕ КАРАНДАША



Автоматический карандаш для губ Lip Shaper 0,3 г Встроенная точилка.

4,89 р.
0,72 Б

ОТЛИЧНАЯ ЦЕНА!



МАТОВАЯ РЕВОЛЮЦИЯ



Жидкая матовая губная помада Stay. True 4 мл

9,99 р.
1,48 Б

■ ЭКСТРЕМАЛЬНЫЕ МАТОВЫЕ ОТТЕНКИ И СТОЙКОСТЬ

■ КОМПЛЕКС ВUХОМ LIP ПРИДАЕТ ЦВЕТУ ТРЕХМЕРНОСТЬ, А ГУБАМ - ВИЗУАЛЬНЫЙ ОБЪЕМ

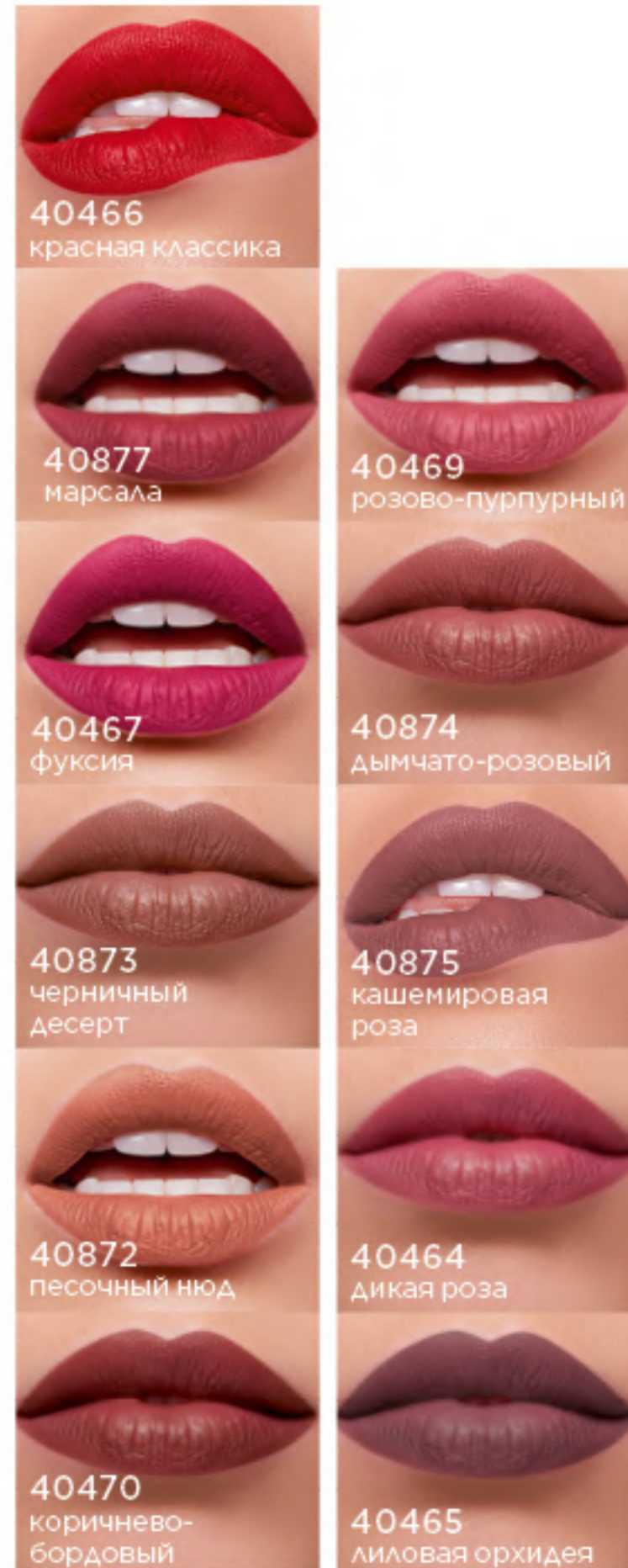

МНОГОМЕРНОЕ СИЯНИЕ

- ПЕРЛАМУТРОВЫЙ ФИНИШ
- ФОРМУЛА С МАСЛАМИ КАРИТЕ, АРГАНЫ И ВИТАМИНОМ Е УВЛАЖНЯЕТ, ПИТАЕТ И ВОССТАНАВЛИВАЕТ КОЖУ ГУБ
- ПРЕДУПРЕЖДАЕТ СУХОСТЬ



Помада для губ Glam Shine 3,4 г Перламутровый финиш с многоцветным свечением и кремовая текстура.

5,99 р.
0,89 Б



Любой оттенок помады

5,99 р.
0,89 Б

GLAM TEAM
make up

6 ОТТЕНКОВ-ХИТОВ
ДЛЯ САМЫХ ЧУВСТВЕННЫХ
И ЯРКИХ ОБРАЗОВ



Палетка наливных помад 6 x 0,5 г
Кремовая текстура с сатиновым финишем.

40798
21,69 р.
6,43 Б

ОТЛИЧНАЯ ЦЕНА!

- УВЛАЖНЯЕТ И ПИТАЕТ КОЖУ ГУБ
- МАСЛО ПОМАДНОГО ДЕРЕВА ЗАЩИЩАЕТ ОТ UV-ЛУЧЕЙ



40868 насыщенный персиковый

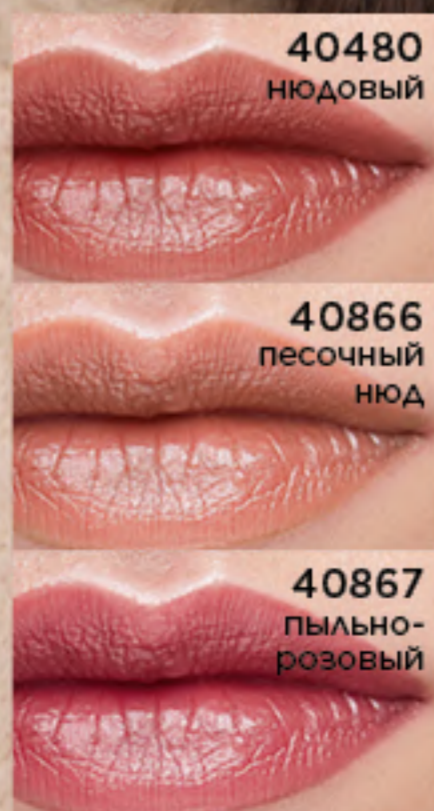

40480 нюдовый

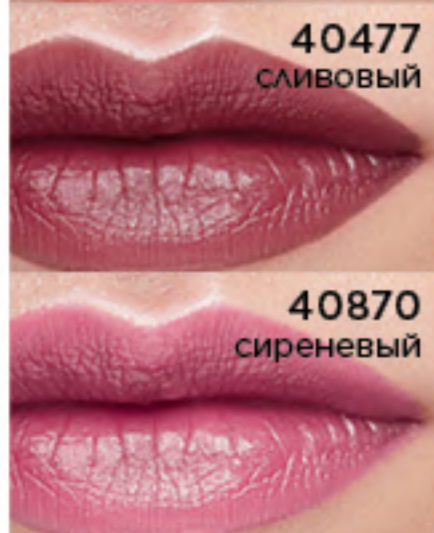

40477 сливовый

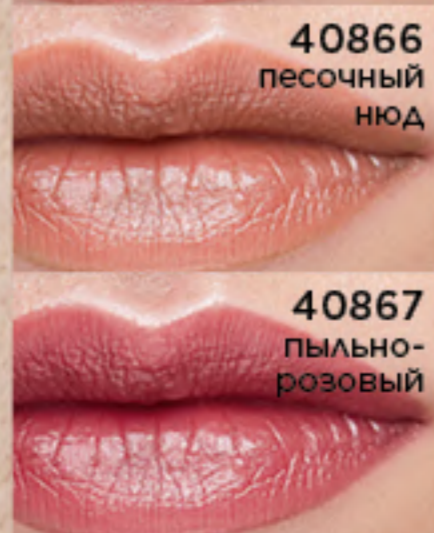

40866 песочный нюд

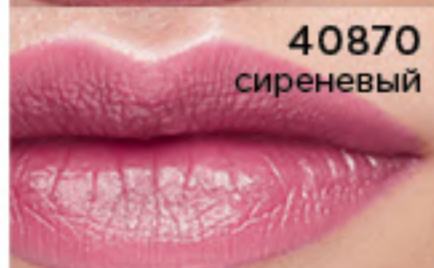

40870 сиреневый

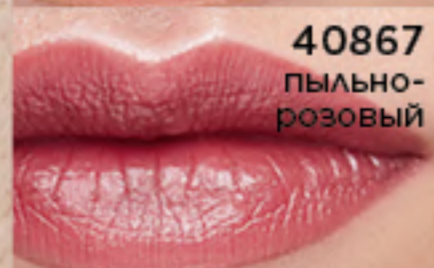

40867 пыльно-розовый



Увлажняющая губная помада Glammy 3,5 г
5,99 р.
0,89 Б

Возможно изменение стоимости и наличия товаров. Актуальную информацию смотрите на сайте faberlic.by

Макияж



ОТЛИЧНАЯ ЦЕНА!

40527
глянцевый серо-розовый

40520
сияющий* абрикосовый

40522
сияющий* коричнево-розовый

40525
глянцевый персиковый

40528
глянцевый темно-розовый

40521
сияющий* персиково-розовый

40526
глянцевый терракотовый

40523
сияющий* ярко-розовый

40524
сияющий* красный

Блеск для губ Lip Charm 9 г
Сочетание глянцевого и перламутрового финиша в одной линейке.

4,89 р.
0,72 Б

*Текстура с добавлением сияющих частиц.

Оттеночный бальзам для губ Hydra Color 4,3 г
Содержит масло ши и касторовое, витамин Е.

40764 нежно-розовый
40766 натуральный розовый
40767 бежевый

Любой за **2,89 р.**
0,43 Б

2,89 р.
0,43 Б

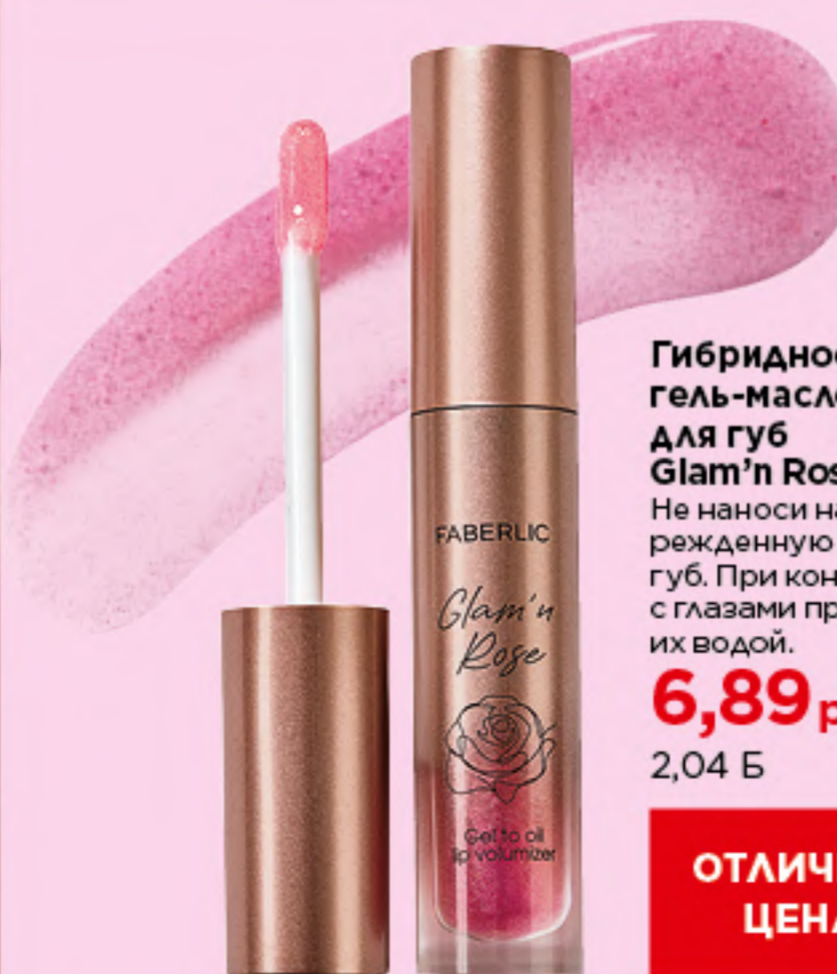

Гибридное гель-масло для губ Glam'n Rose 4,1 мл
Не наноси на поврежденную кожу губ. При контакте с глазами промой их водой.
6,89 р.
2,04 Б

ОТЛИЧНАЯ ЦЕНА!

ЭКСТРАКТ ПЕРЦА – ВОЗМОЖНО ЛЕГКОЕ ПОКАЛЫВАНИЕ

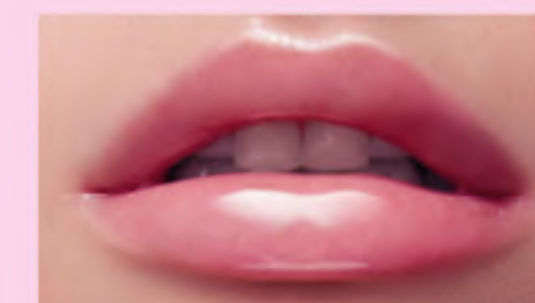

41027* розовый кварц

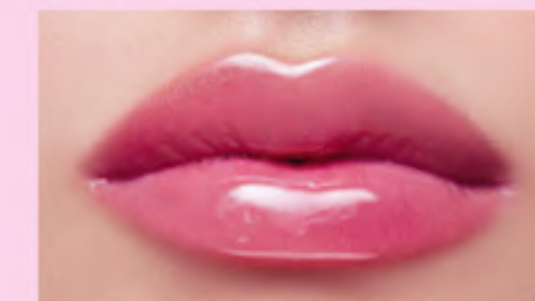

41028* розовая фуксия

*Прозрачные оттенки с легким перламутровым сиянием.



Карандаш для губ Glam Liner 1,14 г
Матовый финиш. Легкое и четкое нанесение.
7,19 р.
2,13 Б



40852 теплый розовый

40854 бордовый мусс

40856 розово-лиловый

40857 темно-лиловый

40858 темно-бордовый

40859 холодный красный

40860 алый

40861 коралловый

40862 фуксия

40863 пурпурный

40864 темно-сливовый

5238
первоклассный
черный

5372
превосходный
коричневый

ЭФФЕКТ
ЛИСЬЕГО
ВЗГЛЯДА

5372

5238

Объемная тушь
для ресниц First Class 10 мл
5238 *первоклассный* черный
5372 *превосходный*
коричневый

7,19 р. 1,07 Б

Любой
оттенок
туши

7,19 р.
1,07 Б

**УЛЕТНЫЙ
ОБЪЕМ!**

FIRST CLASS
VOLUME BOOSTER MASCARA

- ЭЛАСТИЧНАЯ
КРЕМОВАЯ
ТЕКСТУРА
УТОЛЩАЕТ
КАЖДУЮ
РЕСНИЧКУ
- ЩЕТОЧКА
С ПРЯМЫМ
СРЕЗОМ
ДЛЯ ГУСТЫХ,
ЭФФЕКТНЫХ
РЕСНИЦ

GLAM
TEAM
make up

50373

**ОБЪЕМНЕЕ —
ЗНАЧИТ
ВЫРАЗИТЕЛЬНЕЕ**

ОТЛИЧНАЯ
ЦЕНА!

50373

Экстраобъемная тушь
для ресниц
Volum' Eyes 9,3 мл
Идеальна для коротких
и тонких ресниц.
Комбинация восков и эфи-
ров укрепляет и кондицио-
нирует ресницы.
50373 *ультрачерный*

7,19 р.
1,07 Б

ИЗМЕРЬ АЛИНКУ
В ВОСТОРЖЕННЫХ
ВЗГЛЯДАХ!

55378

Тушь с эффектом наращенных
ресниц **Next Level** 9,3 мл
На 200% более эффектная длина
и манящий объем*. Смесь восков
для эластичности и защиты ресниц.
55378 *насыщенный* черный

7,19 р.
1,07 Б

55378

Next
LEVEL
LASH EXTENDING
MASCARA

STANDARD
HALAL

Протестированы
и одобрены
офтальмологами

**ЧЕТЫРЕ
В ОДНОМ**

Моделирующая тушь
для ресниц
Click & Go 10,5 мл

14,49 р. 4,29 Б

Объем: ●●●●○



5767
черный

**ОБЪЕМ
И ПОДКРУЧИВАНИЕ**

Тушь
для ресниц
Miss Curl 13 мл

11,59 р. 3,44 Б

Объем: ●●●○○



5761
черничный

5762
коричневый

**ОБЪЕМ И ВОДОСТОЙКАЯ
ТЕКСТУРА**

Водостойкая тушь
для ресниц
Water Splash 9 мл

14,49 р. 4,29 Б

Объем: ●●●●○



5639
лазурно-
синий

МОДЕЛИРОВАНИЕ

Моделирующая
тушь для ресниц
«Главная роль» 6 мл

12,99 р. 3,85 Б

Объем: ●●●●○



50202
черный

Бархатный
мешочек
в комплекте

СУПЕРОБЪЕМ

Суперобъемная тушь
для ресниц
«Ваш Оскар» 6 мл

12,99 р. 3,85 Б

Объем: ●●●●●



50201
черный

Протестирована
и одобрена
офтальмологами

**УДЛИНЕНИЕ И ЭФФЕКТ
ЛАМИНИРОВАНИЯ**

Удлиняющая
тушь для ресниц
Black Crystal 10,5 мл

11,59 р. 3,44 Б

Объем: ●●●○○



5822
кристальный
черный

Термотушь
сmyвается
теплой
водой

ВЫБЕРИ СВОЙ ЭФФЕКТ

- СПЕЦИАЛЬНАЯ СМЕСЬ ВОСКОВ ПОЗВОЛЯЕТ НАСЛАИВАТЬ ТУШЬ, КОНТРОЛИРУЯ ОБЪЕМ И ОБЕСПЕЧИВАЯ ЭФФЕКТ НАКЛАДНЫХ РЕСНИЦ
- ЩЕТОЧКА С НАКЛОНОМ ДЛЯ УДОБНОГО НАСЛОЕНИЯ ТУШИ

- ТУШЬ С ФИБРАМИ В СОСТАВЕ ДЛЯ ЭФФЕКТА ПАНОРАМНОГО ОБЪЕМА
- ОБЛЕГЧЕННЫЕ ВОСКИ ДЛЯ ФИКСАЦИИ РЕСНИЦ

Тушь
для ресниц
Glam'n More 9,6 мл
Специальные пеп-
тиды стимулируют
рост ресниц.

5778 черный

12,99 р.*

3,85 Б

Объем: ●●●●○



Тушь с эффектом
накладных ресниц
Glam Chic 10 мл

5869 черный

12,99 р.*

3,85 Б

Объем: ●●●●●



Специальное
предложение

*Тушь
для ресниц
5778 или 5869

8,69 р.
1,29 Б

при покупке
по каталогу
на сумму
от 14,49 руб.**

** - кроме продукта
спецпредложения

ОТЛИЧНАЯ ЦЕНА!



5769 темно-серый

5768 черный

ГЕЛЕВАЯ ФОРМУЛА ДЛЯ БОЛЕЕ ЛЕГКОГО НАНЕСЕНИЯ

Жидкая подводка для глаз Glameyes 4 мл

6,59 р.
0,98 Б

ПЕРЛАМУТРОВЫЙ ФИНИШ



5670 бронзовый

5672 ультрамариновый

ГЛЯНЦЕВЫЙ ФИНИШ



5768 черный

5769 темно-серый

5770 коричневый

5772 темно-синий



- УЛУЧШЕННАЯ ВОДООТТАЛКИВАЮЩАЯ ФОРМУЛА ДЛЯ СТОЙКОСТИ ДО 12 ЧАСОВ
- СВЕРХТОНКИЙ И ГИБКИЙ ФЕТРОВЫЙ АППЛИКАТОР ДЛЯ ПЛАВНОГО НАНЕСЕНИЯ

Стойкая подводка-маркер для век 0,4 мл

- 55986 черный гляцевый
- 55987 черный ультраматовый
- 55990 каштаново-коричневый
- 55988 дымчатый серый
- 55991 насыщенный синий

9,49 р.
2,81 Б

Карандаш для глаз Glam Liner 1,14 г
Восковая основа без консервантов и минеральных масел. Не растекается. Обеспечивает насыщенный цвет.

7,19 р.
2,13 Б

с матовым финишем

- 5652 коричневый
- 5653 темно-синий
- 5654 темно-зеленый

с перламутровым финишем

- 5752 коричневый металлик
- 5753 бронзовый
- 5758 изумрудный
- 5759 синий металлик
- 5760 кофейный

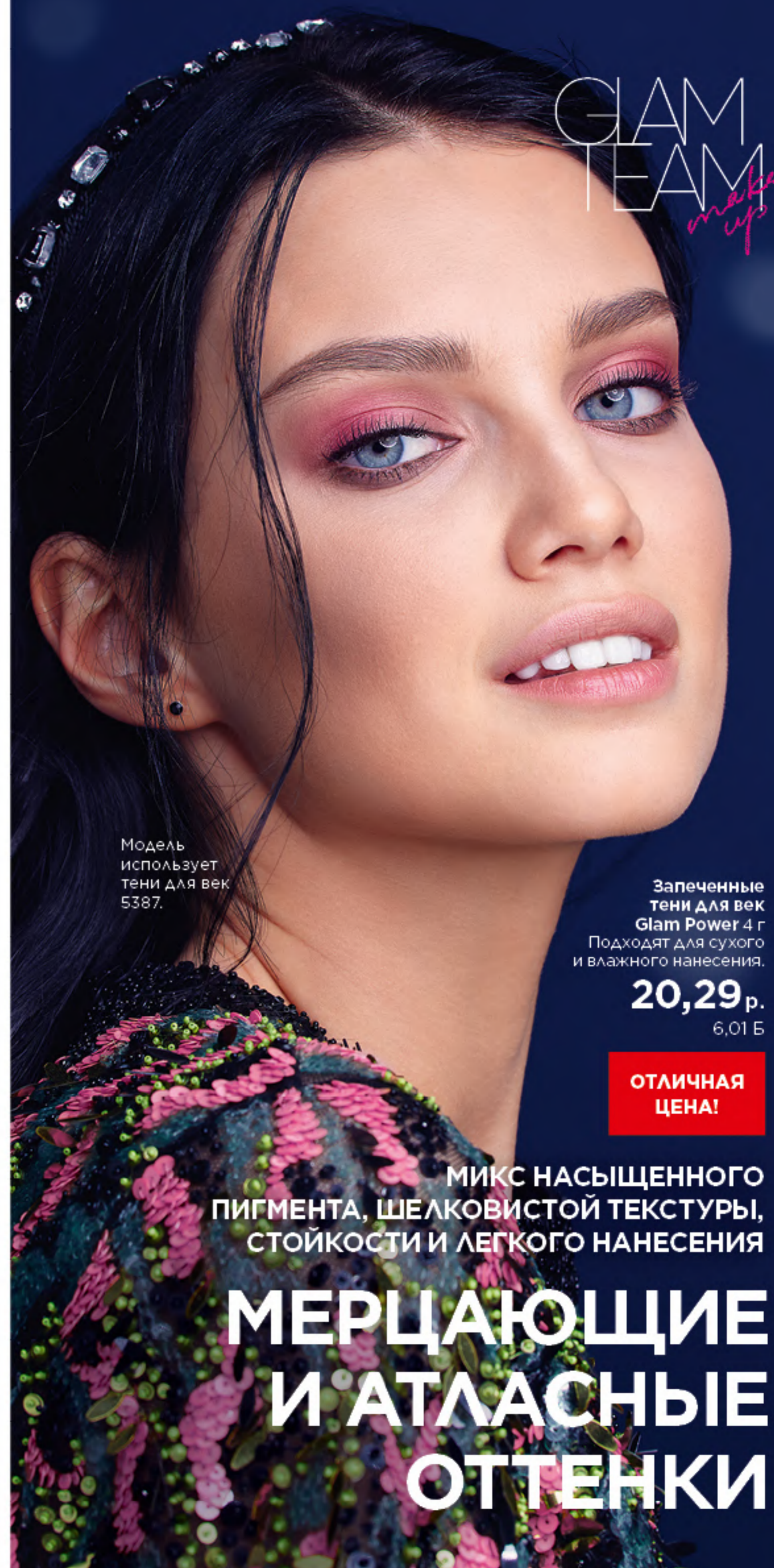

GLAM TEAM
make up

Модель использует тени для век 5387.

Запеченные тени для век Glam Power 4 г
Подходят для сухого и влажного нанесения.

20,29 р.
6,01 Б

ОТЛИЧНАЯ ЦЕНА!

МИКС НАСЫЩЕННОГО ПИГМЕНТА, ШЕЛКОВИСТОЙ ТЕКСТУРЫ, СТОЙКОСТИ И ЛЕГКОГО НАНЕСЕНИЯ

МЕРЦАЮЩИЕ И АТЛАСНЫЕ ОТТЕНКИ



5387 лиловая замша



5386 бронзовая вуаль



5385 розовая дымка



5318 звездная ночь



5317 крем-брюле



5319 золотая олива

КАРАНДАШ
ПОЗВОЛЯЕТ
ПРИДАТЬ ВЗГЛЯДУ
ВЫРАЗИТЕЛЬНОСТЬ,
ПОДЧЕРКНУТЬ ФОРМУ
ГЛАЗ



Автоматический
карандаш для глаз
Eye Shaper 0,3 г
Встроенная точилка.

4,89 р.

0,72 Б

**ОТЛИЧНАЯ
ЦЕНА!**

- 5823 угольно-черный
- 5824 лесной орех
- 5825 терпкий кофе
- 5826 сапфировый синий
- 5827 графитовый серый



ВСЯ ГАММА НЮДА

Палетка теней
для век
и бровей
Nude On 4,5 г
5738 розовый нюд

18,79 р.

5,57 Б

БАРХАТИСТАЯ
ТЕКСТУРА,
ВЫСОКАЯ
ПИГМЕНТАЦИЯ
И ПРЕВОСХОДНАЯ
РАСТУШЕВКА

- ОПТИМАЛЬНАЯ ТВЕРДОСТЬ ГРИФЕЛЯ
ДЛЯ ИДЕАЛЬНОГО ОФОРМЛЕНИЯ БРОВЕЙ
- ЩЕТОЧКА ДЛЯ УКЛАДКИ БРОВЕЙ
И РАСТУШЕВКИ ЛИНИЙ



**Карандаш
для бровей 1,2 г**
Подходит для нанесения
сплошных четких линий,
для штриховки и заполнения
пустот между волосками.

3,69 р.

0,55 Б

**ОТЛИЧНАЯ
ЦЕНА!**

- 50207 светлый блонд
- 50209 теплый коричневый



**Тушь
для бровей**
5,5 мл
Придает оттенок
и визуальный
объем. Моделирует
и фиксирует.

6,89 р.

2,04 Б

**ОТЛИЧНАЯ
ЦЕНА!**

- 50219 кашею
- 50220 лесной орех



**Фиксирующий гель
для бровей 5,5 мл**
Надежно фиксирует,
незаметен на бровях.

50213 прозрачный

6,89 р.

2,04 Б

**ОТЛИЧНАЯ
ЦЕНА!**



**Маркер
для бровей
Microfilling
Eyebrow
Pen 0,6 мл**

Естественная
прорисовка
самых тонких
волосков.
Прозрачный
гель надежно
фиксирует и
придает форму
бровям. Можно
использовать
самостоятельно
или вместе
с продуктами
для заполнения
бровей.

14,49 р.

4,29 Б

**Ультратонкий
карандаш
для бровей 0,08 г**
Треугольная форма
грифеля для деталь-
ной прорисовки.
Не требует заточки.
Легко растушевывает-
ся.

6,89 р.

2,04 Б

**ОТЛИЧНАЯ
ЦЕНА!**

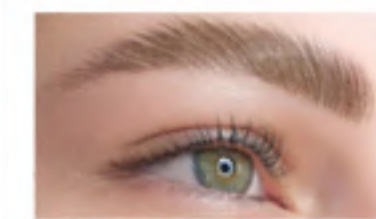

50222 блонд

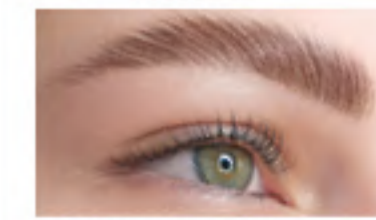

50211 теплый
коричневый

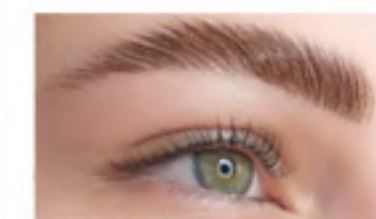

50212 холодный
коричневый

САТИНОВЫЕ

5845 шелковый сатин	5846 дымчатый сатин
5849 нюдовый сатин	5848 ванильный сатин
5850 коричнево-бежевый	5853 сияющий графит
5854 нежно-розовый сатин	



Палетка-рефил для монотеней 5844

8,69р.

1,29 Б

СОЗДАЙ СВОЮ ПАЛИТРУ



МАТОВЫЕ

5833 бежевый нюд	5834 ванильный нюд
5835 светло-коричневый нюд	5836 розово-бежевый нюд
5837 нежно-розовый нюд	5838 холодный розовый нюд
5839 загорелый нюд	5840 коричневый нюд
5841 глубокий коричневый нюд	5842 угольно-черный



Монотени для век Pro Satin 0,8 г

Монотени для век Pro Matte 0,8 г

Любые за **3,69р.**
0,55 Б

■ В ПАЛЕТКЕ 4 ЯЧЕЙКИ ДЛЯ МОНОТЕНЕЙ

■ ЗЕРКАЛЬЦЕ И УДОБНЫЙ АППЛИКАТОР

КАК ЗАМЕНИТЬ ТЕНИ-РЕФИЛЫ:
с правой стороны, снизу палетки, найдите углубление и потяните вправо. Вставьте монотени-рефилы, задвиньте вставку до щелчка.



Любой оттенок монотеней

3,69р.
0,55 Б

Возможно изменение стоимости и наличия товаров. Актуальную информацию смотрите на сайте faberlic.by

GLAM TEAM
make up



20 SPF

FABERLIC
Babyface
cushion foundation

СОЗДАЕТ ЭФФЕКТ ИДЕАЛЬНО ГЛАДКОЙ КОЖИ

Матирующий тональный кушон для лица Baby Face 14 г
Матовый финиш. Можно наслаивать текстуру от средней плотности до высокой. В составе витамин E и эссенция ириса.

43,49р.
12,88 Б

6297
слоновая кость

6170
ванильно-розовый

6171
золотисто-бежевый

6682
насыщенный песочный



Нажми на упаковку с обратной стороны, удали пустой блок, вставь новый блок

Сменный блок для тонального кушона Baby Face 14 г
6686 загорелый (оттенок 6685)
6684 насыщенный песочный (оттенок 6682)
6683 глубокий коричневый (оттенок 6681)
6642 слоновая кость (оттенок 6297)
6640 ванильно-розовый (оттенок 6170)
6641 золотисто-бежевый (оттенок 6171)

23,19р. 6,87 Б

GLAM TEAM
make up

6453
ванильно-розовый

6404
золотисто-бежевый



СИЯЮЩИЙ ФИНИШ

Консилер для лица **Glowing Touch** 8 мл
Комплекс Dark Circle Eraser осветляет и укрепляет нежную кожу вокруг глаз.

10,99 р.
3,26 Б

- 6413 слоновая кость
- 6419 светло-бежевый
- 6420 ванильно-розовый
- 6475 теплый бежевый
- 6476 песочно-бежевый

Двойной тональный крем-уход Glam Skin
15 x 2 мл
Активный ингредиент ROSALITY™ защищает кожу от стресса, вызванного факторами окружающей среды.

28,99 р.
8,59 Б

25
SPF



ОСНОВА

ТОН

2 В 1: ОСНОВА ПОД МАКИЯЖ И ТОНАЛЬНОЕ СРЕДСТВО

*Торговая марка компании Lucas Meyer Cosmetics (Франция).

ТОНКОСТИ МАКИЯЖА

НА **26%**

СОКРАТИЛИСЬ МОРЩИНЫ УЖЕ ЧЕРЕЗ 5 МИНУТ ПОСЛЕ НАНЕСЕНИЯ*

- 6479 естественный нюдовый
- 6174 светло-розовый
- 6175 натуральный розовый
- 6176 слоновая кость
- 6477 золотисто-бежевый
- 6478 естественный бежевый

*За счет глубокого увлажнения. Данные исследования, предоставленные компанией Hallstar (США).



10
SPF

- МГНОВЕННОЕ ОЩУЩЕНИЕ МУЛЬТИЛИФТИНГА
- ЭФФЕКТ МЯГКОГО ФОКУСА**
- ЛЕГКАЯ ТЕКСТУРА СЫВОРОТКИ

Тональная сыворотка для лица Neo Serum 30 мл
Корректирует морщины и улучшает качество кожи. Комплекс Oléoactif подтягивает кожу и делает ее более гладкой.

22,59 р.
6,69 Б

Любой оттенок тональной сыворотки

22,59 р.
6,69 Б

**Особое рассеивание света, обеспечивающее идеальную гладкость кожи, визуальное устранение несовершенств.

■ ЦИНК РСА РЕГУЛИРУЕТ АКТИВНОСТЬ САЛЬНЫХ ЖЕЛЕЗ

■ МАСЛО ЧАЙНОГО ДЕРЕВА УСПОКАИВАЕТ КОЖУ И УМЕНЬШАЕТ ВОСПАЛЕНИЯ



Тональное средство для лица Tea Tree Balancing CC* 30 мл. Матовый финиш. Легкое покрытие. С маслом чайного дерева

9,49 р.
2,81 Б

ОТЛИЧНАЯ ЦЕНА!

6660 золотисто-бежевый

6661 натуральный розовый

6662 естественный бежевый

6355 слоновая кость

6356 естественный бежевый

6357 песочно-бежевый

■ СОЧЕТАЕТ УХОД ЗА КОЖЕЙ И КОРРЕКЦИЮ ТОНА

■ МАКСИМАЛЬНО УВЛАЖНЯЕТ КОЖУ И ЗАЩИЩАЕТ ЕЕ ОТ ОБЕЗВОЖИВАНИЯ

■ УЛУЧШАЕТ ЗАЩИТНЫЙ БАРЬЕР КОЖИ

GLAM TEAM
make up

25
SPF



Увлажняющий крем-тint для лица Nude Illusion 17 мл. Активный компонент MARSturizer максимально увлажняет кожу, защищает от обезвоживания, улучшает кожный барьер.

17,39 р.
5,15 Б

ОТЛИЧНАЯ ЦЕНА!

■ ОТЛИЧНО ПОДОЙДЕТ ДЛЯ ТОНКОЙ, ТУСКЛОЙ КОЖИ С МИМИЧЕСКИМИ МОРЩИНКАМИ

■ КОМПЛЕКС AQUARICH ГЛУБОКО УВЛАЖНЯЕТ КОЖУ

■ ЕСТЕСТВЕННЫЙ ФИНИШ



15
SPF

Увлажняющее тональное средство для лица Everyday* 30 мл
12,99 р.
3,85 Б

НАЙТИ СВОЙ ТОН - ПРОСТО!

РОЗОВЫЙ ПОДТОН (rose)

6416
ванильно-розовый

6483
розово-бежевый

НЕЙТРАЛЬНЫЙ ПОДТОН (neutral)

6417
светлый нюдовый

6481
естественный нюдовый

ЗОЛОТИСТЫЙ ПОДТОН (gold)

6415
слоновая кость

6418
золотисто-бежевый

6482
песочно-бежевый

Специальное предложение

*Любой оттенок тонального средства Everyday

9,49 р.
2,81 Б

при покупке по каталогу на сумму

от 14,49 руб.**

** - кроме продукта спецпредложения

*Возможны изменения в дизайне и форме упаковки.

Возможно изменение стоимости и наличия товаров. Актуальную информацию смотрите на сайте faberlic.by

ПРОФЕССИОНАЛЬНО ПОДОБРАННЫЕ СКУЛЬПТОР, ХАЙЛАЙТЕР И РУМЯНА ДЛЯ СОЗДАНИЯ ИДЕАЛЬНЫХ ПРОПОРЦИЙ ЛИЦА



6334 золотое сияние



6335 розовое сияние

Палетка для скульптурирования лица Contour & Glow 9 г
20,29 р.
6,01 Б



- 1. Скульптор
- 2. Румяна
- 3. Хайлайтер
- 4. Бронзер
- 5. Пудра

5 В 1. УДОБНЫЙ ФУТЛЯР С ЗЕРКАЛОМ. 5 САМЫХ НУЖНЫХ ПРОДУКТОВ В ОДНОЙ ПАЛЕТКЕ

Специальное предложение

*** Палетка для лица**
28,99 р.
8,59 Б

при покупке по каталогу на сумму **от 43,50 руб.****
** - кроме продукта спецпредложения

Палетка для лица Glam Team 12 г
6433
46,39 р.*
13,74 Б

GLAM TEAM
make up

ДОБАВЬ ВОДЫ* И СДЕЛАЙ ПОКРЫТИЕ БОЛЕЕ ПЛОТНЫМ



- 6349 фарфоровый
- 6364 естественный бежевый
- 6379 золотисто-бежевый
- 6533 слоновая кость

Пудра для лица Wet & Dry Perfect Me 9,5 г
Матовый финиш. Регулируемая плотность покрытия. Стильная магнитная упаковка.

26,09 р.
7,73 Б

МЕНЯЙ СПОСОБ НАНЕСЕНИЯ:

1

ДЛЯ ЛЕГКОГО МАТОВОГО ЭФФЕКТА НАНОСИ ПУДРУ СУХИМ СПОНЖЕМ

2

ДЛЯ ПЛОТНОГО ПОКРЫТИЯ НАНОСИ ПУДРУ ВЛАЖНЫМ* СПОНЖЕМ



ОТЛИЧНАЯ ЦЕНА!

6459

6441

БЛЕР-ЭФФЕКТ: ВЫРАВНИВАЕТ ТОН И РАЗГЛАЖИВЕТ МИКРОРЕЛЬЕФ КОЖИ

Разглаживающая пудра для лица Skin Sense: Blur Effect 9,5 г
Универсальный бежевый оттенок подойдет любому тону кожи.

6459
26,09 р.
7,73 Б

ЭКСПЕРТНАЯ ФОРМУЛА С МАТИРУЮЩИМ КОМПЛЕКСОМ И ПОРОШКОМ БАМБУКА ДЛЯ ФИКСАЦИИ МАКИЯЖА

Фиксирующая пудра для лица Skin Sense: Invisible Fix 9,5 г
Прозрачная белая пудра подойдет любому тону кожи.

6441
26,09 р.
7,73 Б

*Смочи спонж водой и хорошо отожми.

ПЕРВЫЙ ХОД РЕШАЕТ!

РЕЗУЛЬТАТ:
ИДЕАЛЬНО РОВНАЯ И ЗАЩИЩЕННАЯ КОЖА

РЕЗУЛЬТАТ:
ГЛАДКАЯ КОЖА, ПОРЫ МЕНЕЕ ЗАМЕТНЫ

РЕЗУЛЬТАТ:
ТЕНИ ЛОЖАТСЯ ЯРКО, РОВНО И ДЕРЖАТСЯ МАКСИМАЛЬНО ДОЛГО

Защитный праймер для лица 5 Star Protection 30 мл
Защищает кожу от солнечных лучей, голубого света от экранов мониторов, Wi-Fi-излучения, плохой экологии, старения.
6511

Праймер для коррекции пор с матирующей пудрой Pore Strike 15 мл
Мгновенно маскирует поры, уменьшая их видимость.
6509

Праймер для век Hold My Look 4,5 мл
Обеспечивает стойкость теням, усиливая их яркость и улучшая растушевку.
5809

11,29 р. 3,34 Б

Любой за **9,49 р.** 2,81 Б

ОТЛИЧНЫЕ ЦЕНЫ!



ОТЛИЧНАЯ ЦЕНА!



НЕВЕСОМАЯ ПУДРОВАЯ ТЕКСТУРА

СЕНСОРИКА НЕЖНОГО КРЕМА

МЯГКОЕ СИЯНИЕ И АТЛАСНЫЙ ФИНИШ

Компактный хайлайтер для лица Go Glow 10 г
6434 шампань

17,39 р.
5,15 Б

ТЕКСТУРА ЛЕГКАЯ, СЛОВНО ВУАЛЬ

ЦВЕТА ШАРИКОВ СБАЛАНСИРОВАНЫ ТАК, ЧТОБЫ ПРИДАТЬ КОЖЕ ЕСТЕСТВЕННОЕ СИЯНИЕ

ЭКОНОМИЧНО РАСХОДУЕТСЯ И НЕ ПЫЛИТ

ШАРИКИ ОПТИМАЛЬНОГО РАЗМЕРА ДЛЯ ИДЕАЛЬНОГО СМЕШИВАНИЯ ЦВЕТОВ

Пудра-бронзер в шариках Incridiballs 18 г
6531

20,29 р.
6,01 Б



6340
слоновая кость

6341
золотисто-бежевый

СОЧЕТАЕТ ЛУЧШИЕ КАЧЕСТВА КОНСИЛЕРА И ТОНАЛЬНОГО КРЕМА: ЕГО МОЖНО НАНОСИТЬ ТОЧЕЧНО ИЛИ НА ВСЕ ЛИЦО БЛАГОДАРЯ УНИКАЛЬНОМУ АППЛИКАТОРУ

Консилер для лица First Class 5,8 мл
Технология Intercosine* обеспечивает стойкое плотное покрытие с матовым финишем.

12,99 р.
3,85 Б

*Запатентованная технология компании INTERCOS (Италия).



Увлажняющая сыворотка-праймер Hydration Hits 30 мл
Разглаживает неровности и устраняет шелушения.
6512

14,49 р.
4,29 Б



Праймер для ресниц Boost My Lash 7,5 мл
Содержит специальные микроволокна, которые делают ресницы ультрадлинными и пушистыми.
5810



Праймер для губ Balm Lip Primer 3,3 г
Разглаживает кожу губ. Устраняет сухость и шелушение.
40394

Любой за **11,59 р.**
3,44 Б



Матирующий праймер для лица Feel the Matt 30 мл
Муссовая текстура облегчает нанесение тонального крема и продлевает его стойкость.
6524



Сыворотка-праймер для сияния кожи Feel the Glow 30 мл
Прекрасно разглаживает, увлажняет кожу.
6510



Фиксатор макияжа Silk Water Mist 50 мл
Ложится на кожу невесомой вуалью и обеспечивает экстремальную стойкость макияжа.
6513

Любой за **14,49 р.**
4,29 Б



по акции
2,89р.
0,43 Б



Переводные
3D-наклейки
для дизайна ногтей
71028 «Морские
глубины»

Переводные наклейки
для дизайна ногтей
7649 «Прогулка
по джунглям»

Любой за
4,29р.* 0,64 Б

Любые
2 продукта
для ногтей
с этой
страницы

по
специальной
цене
каждый



ПРОБЛЕМА:
хочется добавить
маникюру изюминку

РЕШЕНИЕ:
матовый финиш

Придает матовость
любому лаку
и увеличивает
стойкость покрытия.

**Матовое топ-
покрытие 10 мл**
7829



**Укрепитель
для слабых
и ломких
ногтей 10 мл**
7753



ПРОБЛЕМА:
лак не держится, мани-
кюр быстро теряет вид

РЕШЕНИЕ:
покрытие, увеличиваю-
щее стойкость лака

Сохраняет яркость
и блеск цветного покры-
тия, предотвращает появ-
ление сколов и царапин.

**Стойкое
топ-покрытие 10 мл**
7830



**Унисекс-
покрытие
для ногтей
10 мл**
7752



ПРОБЛЕМА:
ногти плохо растут

РЕШЕНИЕ:
интенсивное
насыщение кальцием

Средство с пантотенатом
кальция защищает
и укрепляет ногти,
способствуя их росту.

**Кальциевый щит
для ногтей 10 мл**
7751



**Витаминизи-
рующий прай-
мер для ногтей
10 мл**
7754



**Восстанавлива-
ющее покрытие
для сильно
поврежденных
ногтей 10 мл**
7634

Любой за
6,59р.*
1,95 Б

по акции
4,29р.
0,64 Б

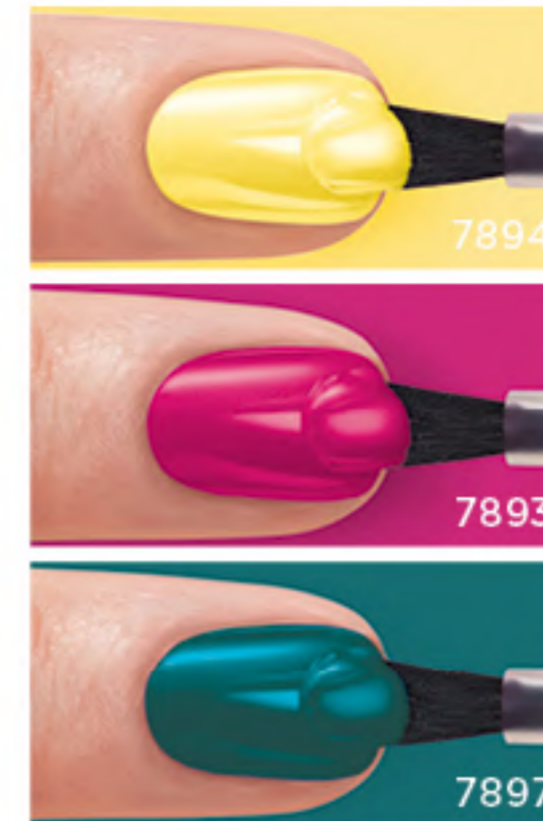

ДО 6 ДНЕЙ СТОЙКОСТИ*

**СУШКА БЕЗ UV-ЛАМП БЛАГОДАРЯ
ОСОБОЙ ТЕХНОЛОГИИ
«ФОТОИНИЦИАТОР»**

**ЗАПАТЕНТОВАННЫЙ
ИНГРЕДИЕНТ ГЕКСАНАЛ ПИТАЕТ
И УКРЕПЛЯЕТ НОГТИ***



7886
ореховый
поплин



7885
пудровый
батист



7887
нюдовый
кашемир



7904
алый



7878
малиновый
атлас



7906
малиновый
глянец



7892
розовый
колибри



7900
пыльная
роза



7879
вишневый
велюр



7897
тропическая
лиана



**Лак для ногтей
Color & Stay
10 мл**

6,49р.
1,92 Б



- **СТОЙКОЕ
ГЛИТТЕРНОЕ
ПОКРЫТИЕ**
- **УДОБНАЯ
КИСТОЧКА**
- **МОДНАЯ
ПАЛИТРА**

**Лак для ногтей
с эффектами
Color & Effect 10 мл**
6,49р.
1,92 Б



7795
в свете
софитов



7798
звезда
вечеринок

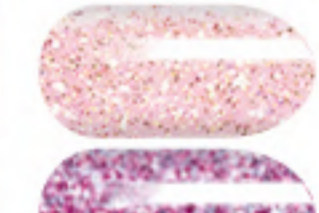

7799
красная
дорожка



7831
от кутюр



7833
драгоценный
аметист



7797
пятьсот
карат



7796
розовый
бриллиант



7832
золотое
кольцо

7856
античное
золото

7857
коллекционный
изумруд

КРАСОТА В ТВОИХ РУКАХ



ВСЕ ИНСТРУМЕНТЫ
ВЫПОЛНЕНЫ
ИЗ НЕРЖАВЕЮЩЕЙ СТАЛИ
И ЗАТОЧЕНЫ ВРУЧНУЮ

**ОТЛИЧНАЯ
ЦЕНА!**

Триммер
для обрезания
кутикулы

Позволяют
деликатно
обрезать ногти,
предотвращая
их повреждение

1. Кипсер для ногтей
Для обрезания ногтей
любой толщины и плотности.
Плавный ход подвижного
рычага гарантирует идеаль-
ный срез одним движением.
Предотвращает расслаива-
ние. Не травмирует боковые
валики.
Размер: 5,8 см.
910392

**2. Пилка для ногтей
металлическая
с триммером**
Обрабатывает ногтевые пла-
стины, придавая аккуратную
форму и длину.
Размер: 15,3 см.
910391

Любой за **5,19 р.**
0,77 Б

**3. Маникюрные
ножницы для ногтей**
Оптимальная изогнутая
форма лезвий.
Размер: длина ножниц —
9,5 см; длина лезвий — 2,5 см.
910389

14,49 р. 2,15 Б

**4. Двухсторонняя кисть
для дизайна ногтей**
Подходит для создания
французского маникюра,
рисунков из точек, мелких
дизайнов на ногтях.
Размер: диаметр — 6 мм,
длина — 14,5 см.
8752

4,89 р. 0,72 Б

**Размягчающий
гель для ма-
никюрных
и педикюрных
ванночек 100 мл**
14898

**Средство
для обезжири-
вания ногтей
и снятия липко-
го слоя 100 мл**
7719

**Универсаль-
ное средство
для снятия
всех видов
лака 100 мл**
14999

**Гель для удаления
кутикулы
с маслом арганы
и витамином E**
40 мл
Бережно удаляет
кутикулу за 1 минуту
и замедляет ее рост
при регулярном
использовании.
14899

**ОТЛИЧНАЯ
ЦЕНА!**

Любой за **5,79 р.**
1,72 Б

**1. Кисть
для пудры**
Размер: 20 см.
910135

**2. Кисть
для тонального
крема**
Размер: 16 см.
910136

Любая за **8,69 р.**
1,29 Б

**ОТЛИЧНАЯ
ЦЕНА!**

**3. Кисть
для консилера**
Размер: 16,5 см.
910137

5,19 р.
0,77 Б

4. Кисть для румян
Размер: 18,5 см.
910138

7,19 р.
1,07 Б

**ОТЛИЧНАЯ
ЦЕНА!**

**5. Кисть
для растушевки теней**
Размер: 17 см.
910134

**6. Кисть для рас-
тушевки
карандаша**
Размер: 18,3 см.
910140

Любая за **5,19 р.**
0,77 Б

**7. Кисть
для подводки
бровей**
Размер: 15,5 см.
910131

**8. Щеточка
для бровей**
Размер: 17 см.
910130

Любая за **4,59 р.**
0,68 Б

9. Кисть кабуки*
Материал: алюми-
ний, синтетичес-
кое волокно.
Размер: 6 см.
910139

17,39 р.
2,58 Б



Материал:
синтетическое
волокно,
дерево,
алюминий.



*Кабуки — кисть с короткой ручкой и плотно набитым ворсом. Универсальна и компактна. Подходит для нанесения рассыпчатых и прессованных текстур.

ЦВЕТОЧНЫЙ АМБРОВО-МУСКУСНЫЙ АРОМАТ СО СВЕРХДОЗОЙ МОЛЕКУЛ-АТТРАКТАНТОВ

Парфюмерная вода для женщин Amoredisiac /

Аморедизиак 50 мл

Окутай тело чувственной вуалью. Молекулы-аттрактанты раскрываются на коже провокационным аккордом женственности. Цветочное дыхание розы и ириса добавляет композиции очарования. Это секрет твоего обольщения.

3082

49,29 р.
14,60 Б

FABERLIC



Пробник аромата 1,5 мл

34200

1,49 р.
0,29 Б

5 МОЛЕКУЛ ПРИТЯЖЕНИЯ

НЕВОЗМОЖНО УСТОЯТЬ! AMOREDISIAC СОДЕРЖИТ СВЕРХДОЗУ МОЛЕКУЛ-АТТРАКТАНТОВ, КОТОРЫЕ ДЕЛАЮТ ТЕБЯ ЖЕЛАННОЙ, УСИЛИВАЮТ ПРИРОДНУЮ ПРИВЛЕКАТЕЛЬНОСТЬ. РАСКРОЙ СВОЙ МАГНЕТИЗМ НА 100%!

Возможно изменение стоимости и наличия товаров. Актуальную информацию смотрите на сайте faberlic.by

AMOREDISIAC

АНОНС НОВИНКИ

- Аттрактолид
- Экзальтолид
- Амброкс Супер
- Романдолид
- Мускон

МОЛЕКУЛЫ-АТТРАКТАНТЫ*

Аттрактолид имеет интимное звучание и придает парфюму глубину. Экзальтолид вносит чувственную пудровую ноту. Амброкс Супер наполняет композицию теплом. Романдолид — деликатный и обволакивающий — вызывает желание. Мускон звучит в невероятно женственной тональности.

**Вещества семейства мускусов, вызывающие притяжение противоположного пола.*

ВМЕСТЕ НАВСЕГДА

Аромат Pour Toujours мог появиться только в городе любви — в Париже! Его название переводится как «навсегда». Эти слова традиционно произносятся во время свадебной церемонии во Франции.

ЗЕЛЕНый, ЦВЕТочно-ЦИТРУСОВый АРОМАТ

**Духи* для женщин
Pour Toujours / Пуp Тужур 50 мл**
Основные ноты: бергамот, флердоранж, белая роза
3321

86,99 р.
25,78 Б

**ОТЛИЧНАЯ
ЦЕНА!**

ЗЕЛЕНый, ЦВЕТочно-ЦИТРУСОВый АРОМАТ

**Парфюмерная вода
для женщин
Pour Toujours /
Пуp Тужур 50 мл**
Основные ноты:
бергамот, флердоранж,
белая роза
3320

49,29 р.
14,60 Б



Духи группы «экстра».

**Парфюмерная вода
для женщин 50 мл**

УДАЧА ВСЕГДА С ТОБОЙ

*ФРУКТОВО-ЦВЕТочный
АРОМАТ С ЯРКИМИ
НОТАМИ ВИШНИ
И ГОРЬКОГО МИНДАЛЯ*

Fortunata / Фортуната
Основные ноты: вишня,
миндаль, роза
3167

28,99 р.
8,59 Б

ТАЙНА ПЕРВОЙ ВСТРЕЧИ

*ЦВЕТочный,
ФРУКТОВО-ПРЯный
АРОМАТ*

Incognito / Инкогнито
Основные ноты: айва,
персиковый цвет, мускус
3177

23,19 р.
6,87 Б

ТВОЯ ЗОЛОТАЯ МЕЧТА

*ГУРМАНСКИЙ
ФРУКТОВО-ПРЯный
АРОМАТ*

Pont d'Or / Пон Дор
Основные ноты: абрикос,
пralине, мускатный орех
3169

23,19 р.
6,87 Б

**Отличная
цена**

23,19 р. 6,87 Б

Возможно изменение стоимости и наличия товаров.
Актуальную информацию смотрите на сайте faberlic.by

ДУША ВОСТОКА



**Парфюмерная вода
для женщин 50 мл**

*ДРЕВЕСНО-ЦВЕТОЧНЫЙ
ОРИЕНТАЛЬНЫЙ АРОМАТ
С НОТАМИ ГРАНАТА И РОЗЫ*

**Zahrat El Sahra /
Захрат Эль Сахраа**
Основные ноты: дамасская
роза, гранат, эбеновое дерево
3323

*ЦВЕТОЧНО-ФРУКТОВЫЙ,
МУСКУСНО-ВАНИЛЬНЫЙ
АРОМАТ*

**Jemma El Fna /
Джемма Эль Фна**
Основные ноты: марокканский
апельсин, жасмин самбак,
мадагаскарская ваниль
3324

*АМБРОВЫЙ ВОСТОЧНЫЙ
АРОМАТ С ПУДРОВЫМИ
НОТАМИ*

El Hazna / Эль Хазна
Основные ноты: кофе, золотая
амбра, пудровые мускусы
3325

**Парфюмерная вода
для мужчин 100 мл**

*ДРЕВЕСНО-ПРЯНЫЙ АРОМАТ
С НОТАМИ СВЕЖЕЙ МЯТЫ*

Agizur / Агизур
Основные ноты: кардамон,
марокканская мята нана,
удовое дерево
3200

Любая за
43,49 р.

12,88 Б



В ПЛЕНУ ИСКУШЕНИЯ

Пробудить чувственность.
Открыть новую грань
своей красоты — роковую
и притягательную.
В объятиях этого
искушающего аромата
ты самая желанная!



*ЦВЕТОЧНЫЙ АРОМАТ
С ПЛЕНИТЕЛЬНЫМ
ГУРМАНСКИМ ШЛЕЙФОМ*
**Парфюмерная вода
для женщин
Desirable / Дезирабль 50 мл**
Основные ноты: роза,
капучино, сандал
3105

23,19 р.

6,87 Б

**Отличная
цена**

23,19 р.
6,87 Б

СОЗДАН ИСКУССТВЕННЫМ ИНТЕЛЛЕКТОМ

Добро пожаловать в лабораторию D-Lab (Швейцария). Здесь над созданием аромата работает искусственный интеллект — Dr. Nez**. Робот подбирает уникальное сочетание нот и анализирует индивидуальные предпочтения человека.



МУСКУСНО-ДРЕВЕСНЫЙ
АРОМАТ С ИННОВАЦИОННЫМ
КОМПЛЕКСОМ A-FORIA*

Парфюмерная вода
для женщин
Futura / Футурия 50 мл
Основные ноты: A-Foria*,
стеллария, кашмеран

3100
28,99 р.
8,59 Б

*Инновационный комплекс,
разработанный компанией
Firmenich.

**Dr. Nez — от французского
«Доктор Нос».

Возможно изменение стоимости и наличия товаров.
Актуальную информацию смотрите на сайте faberlic.by

АРОМАТ, РОЖДЕННЫЙ В ВОДАХ БРЕТАНИ

СВЕЖИЙ МОРСКОЙ,
ЦИТРУСОВЫЙ АРОМАТ

Парфюмерная вода
для женщин
Eau de Biosea /
О де Биоси 50 мл
Основные ноты: морской
аккорд, бергамот, ландыш

6210
25,09 р.
7,44 Б

ВОЛШЕБНАЯ МЕЛОДИЯ ГОР

ХОЛОДНЫЙ, СВЕЖИЙ
АРОМАТ С НОТАМИ ЗЕЛЕНИ
И ЗАМОРОЖЕННЫХ ЯГОД

Парфюмерная вода
для женщин
Alatau / Алатау 55 мл
Основные ноты:
горный воздух,
замороженная мята,
красные ягоды

3120
17,39 р.
5,15 Б

НЕВОЗМОЖНО ЗАБЫТЬ

ФРУКТОВО-СМОЛИСТЫЙ
АРОМАТ

Парфюмерная
вода для женщин
Biosea Magnifique /
Биоси Манифик 50 мл
Основные ноты: элечи,
роза, палисандр

206120
28,99 р.
8,59 Б



Отличные
цены
от

17,39 р.
5,15 Б

Отличная
цена

28,99 р.
8,59 Б

ОКРЫЛЕННАЯ ЛЮБОВЬЮ



ДРЕВЕСНО-
ЦИТРУСОВЫЙ
АРОМАТ

Парфюмерная вода
для женщин
**Donna Felice /
Донна Феличе** 50 мл
Основные ноты: слад-
кий лимон, флердо-
ранж, тиковое дерево
3109

21,69 р.
6,43 Б



Отличная
цена

21,69 р.
6,43 Б

Выбери аромат и нанеси
его как самостоятельный
парфюм или сочини
несколько ароматов, наслаивая
их друг на друга



УСПЕЙ КУПИТЬ!

**Набор
1064N**

Набор ароматов
«Чувственный»:

туалетная вода для женщин
Aromania Манго 30 мл
+ туалетная вода
для женщин
Aromania White Tea 30 мл

всего за **16,19 р.**
2,40 Б



УСПЕЙ КУПИТЬ!

**Набор
1065N**

Набор ароматов
«Нежный»:

туалетная вода для женщин
Aromania Lilac 30 мл
+ туалетная вода для женщин
Aromania Lychee 30 мл

всего за **16,19 р.**
2,40 Б

УСПЕЙ КУПИТЬ!

**Набор
1058N**

Набор ароматов
«Фруктовый»:

туалетная вода
для женщин
Aromania Apple 30 мл
+ туалетная вода
для женщин
Aromania Vanilla 30 мл

всего за **16,19 р.**
2,40 Б



УСПЕЙ КУПИТЬ!

**Набор
1059N**

Набор ароматов
«Цитрусовый»:

туалетная вода
для женщин
Aromania Bergamot
30 мл
+ туалетная вода
для женщин
Aromania Mandarin
30 мл

всего за **16,19 р.**
2,40 Б



УСПЕЙ КУПИТЬ!

**Набор
1062N**

Набор ароматов
«Цветочный»:

туалетная вода
для женщин
Aromania Violet 30 мл
+ туалетная вода
для женщин
Aromania Lilac 30 мл

всего за **16,19 р.**
2,40 Б



ПОПРОБУЙ ДУЭТ, ОСМЕЛЬСЯ НА ТРИО

УСПЕЙ КУПИТЬ!

**Набор
1061N**

Набор ароматов
«Морской»:

туалетная вода
для женщин
Aromania Aqua 30 мл
+ туалетная вода для
женщин Aromania
Bergamot 30 мл

всего за **16,19 р.**
2,40 Б



УСПЕЙ КУПИТЬ!

**Набор
1060N**

Набор ароматов
«Гурман»:

туалетная вода
для женщин
Aromania Mango
30 мл
+ туалетная вода
для женщин
Aromania Vanilla
30 мл

всего за **16,19 р.**
2,40 Б



УСПЕЙ КУПИТЬ!

**Набор
1063N**

Набор ароматов
«Яркий»:

туалетная вода
для женщин
Aromania Violet 30 мл
+ туалетная вода для
женщин Aromania
Mandarin 30 мл

всего за **16,19 р.**
2,40 Б





ИСКУССТВО
БЫТЬ ОСОБЕННОЙ

«Когда ты осознаешь свою уникальность, для тебя не существует закрытых дверей и несбывшихся мечтаний. Просто нужно поверить в себя — в свой талант, в свою звезду — и жить, любя себя».

РЕНАТА ЛИТВИНОВА,
режиссер
и актриса

Парфюмерная вода
для женщин 60 мл

ЦВЕТОЧНО-ЗЕЛЕНый АРОМАТ

Renata Secret / Рената Секрет

Основные ноты: бергамот, зеленый инжир, ветивер

3047

57,99 р.

17,18 Б

ЦВЕТОЧНО-ФРУКТОВЫЙ
АРОМАТ С БОГАТЫМ
ДРЕВЕСНЫМ ШЛЕЙФОМ

Renata / Рената

Основные ноты: орхидея, кашемировое дерево, Rouge Groseille*

3030

36,19 р.

10,72 Б

ОТЛИЧНАЯ
ЦЕНА!

*Rouge Groseille de Laire — это одна из легендарных баз с душой из сочных красных ягод, которые контрастируют с цветочными нотами османтуса и даваны. Такая база используется только в парфюмерных композициях премиум-класса.

Ароматы, созданные Валентином Юдашкиным, — это ода высокому стилю. Дополни свой образ утонченным шлейфом, чтобы удостоиться тысячи комплиментов.

ВАЛЕНТИН ЮДАШКИН,
всемирно известный
модельер-кутюрье

ПАРФЮМ
ОТ КУТЮР



Парфюмерная вода Faberlic
by Valentin Yudashkin

ЦВЕТОЧНЫЙ АРОМАТ
С ТОНКИМ ЗЕЛЕНЫМ
АКЦЕНТОМ

Для женщин

Rose / Роза 65 мл

Основные ноты: ландыш, пион, кувшинка

3004

28,99 р.

8,59 Б

ЦВЕТОЧНО-ДРЕВЕСНЫЙ,
ПУДРОВЫЙ АРОМАТ

Для женщин

Gold / Золото 65 мл

Основные ноты: жасмин, гелиотроп, сандал

3003

ДРЕВЕСНО-ПРЯНЫЙ
АРОМАТ

Для мужчин 100 мл

Основные ноты: амбра, мускатный орех, сандал

3227

Любая за

57,99 р.

17,18 Б

ОТЛИЧНАЯ
ЦЕНА!



Возможно изменение стоимости и наличия товаров.
Актуальную информацию смотрите на сайте faberlic.by



ОТ ВИКИНГОВ ДО НАШИХ ДНЕЙ

*ДРЕВЕСНО-ФРУКТОВЫЙ
АРОМАТ С ХОЛОДНЫМ
МОРСКИМ АККОРДОМ*

**Парфюмерная вода
для мужчин
Viking / Викинг 100 мл**
Основные ноты: заморожен-
ная мята, зеленое яблоко,
древесный аккорд
3236

49,29 р.

14,60 Б

*ПРОХЛАДНЫЙ ЦВЕТОЧНО-
ЦИТРУСОВЫЙ АРОМАТ*

**Парфюмерная вода
для женщин
Valkyrie / Валькирия 50 мл**
Основные ноты: апельсин Та-
рокко, эдельвейс, княженика
3058

43,49 р.

12,88 Б



СТАТЬ ЛЕГЕНДОЙ

ФУЖЕРНЫЙ АРОМАТ

**Туалетная вода
для мужчин
Urban Legend /
Урбан Леджэнд 75 мл**
Основные ноты: бергамот,
имбирь, кожа
3233

*ЦВЕТОЧНО-ФРУКТОВЫЙ
АРОМАТ*

**Парфюмерная вода
для женщин
Urban Legend /
Урбан Леджэнд 50 мл**
Основные ноты: абрикос,
жасмин, пачули
3035

**Любая за
17,39 р.**

5,15 Б

**Отличная
цена**

17,39 р. 5,15 Б

Возможно изменение стоимости и наличия товаров.
Актуальную информацию смотрите на сайте faberlic.by

ВАШ ЛИЧНЫЙ РАЙ НА ЗЕМЛЕ

Кажется, что в этом мире
есть только вы. Тропический
остров Таваруа, затерянный
далеко в Тихом океане,
песчаные пляжи, голубая
вода и вечное лето.
Только для вас двоих.
Чего еще можно желать?

*ЦВЕТОЧНО-ФРУКТОВЫЙ,
МУСКУСНЫЙ АРОМАТ*
**Парфюмерная вода для
женщин Tavarua / Таваруа 50 мл**
Основные ноты: гранат,
белый чай, жасмин
3064

23,99 р.

7,11 Б

УСПЕЙ КУПИТЬ!

**Набор
1069N**

Набор парных
ароматов TAVARUA:

туалетная вода
для мужчин Tavarua
+ парфюмерная вода
для женщин Tavarua

всего за

47,99 р.
14,22 Б





Отличная
цена

20,29^{6,01 Б}
р.

**ИСКУССТВО
БЫТЬ СОБОЙ**

*ПИКАНТНЫЙ ЦИТРУСОВО-
ДРЕВЕСНЫЙ АРОМАТ*

Парфюмерная вода
для мужчин
Biosea L'Énergie /
Биоси Л'Энержи 50 мл
Основные ноты: юдзу (япон-
ский лимон), нероли, кедр
6118

20,29
р.
6,01 Б

ОТЛИЧНАЯ
ЦЕНА!

**В РИТМЕ
БОЛЬШОГО
ГОРОДА**

*ЛЕГКИЙ, ПРЯНЫЙ,
ГУРМАНСКИЙ АРОМАТ
С БОГАТЫМ ДРЕВЕСНЫМ
ШЛЕЙФОМ*

Туалетная вода
для мужчин
Pulse / Пульс 50 мл
Основные ноты: тмин,
горький шоколад, кедр
3215

17,39
р.
5,15 Б

ОТЛИЧНАЯ
ЦЕНА!

**ВСЕГДА
НА ВЫСОТЕ**

*ШИПРОВЫЙ, ДРЕВЕСНО-
ЗЕЛЕНый АРОМАТ*

Туалетная вода
для мужчин
Intense / Интенс 100 мл
Основные ноты:
можжевельные ягоды,
листья мяты, сандал
3205

17,39
р.
5,15 Б



Возможно изменение стоимости и наличия товаров.
Актуальную информацию смотрите на сайте faberlic.by



**ДУША
МУСТАНГА,
ВОЛЯ ПОБЕДИТЕЛЯ**

*СВЕЖИЙ ФУЖЕРНЫЙ АРОМАТ
С ДЕРЗКИМИ НОТАМИ
ПРЯНОГО ЯБЛОКА*

Туалетная вода для мужчин
Desperado / Десперадо 100 мл
Основные ноты: пряное
яблоко, аккорд свежести,
высокогорная лаванда
3254

28,99
р.
8,59 Б

ОТЛИЧНАЯ
ЦЕНА!

**СТОП!
СНЯТО!**

*БОДРЯЩИЙ АРОМАТ
С СОЧНЫМ ЛАЙМОМ
И ВЗРЫВНЫМ
ПЕРЦЕМ ТИМУТ*

Парфюмерная вода
для мужчин
Blockbuster /
Блокбастер 100 мл
Основные ноты: перу-
анский лайм, имбирь,
непальский перец Тимут
3257

26,09
р.
7,73 Б



Отличная
цена

26,09^{7,73 Б}
р.



АРОМАТЫ-ХИТЫ В МИНИ-ФОРМАТЕ

30 мл и 35 мл – самый удобный формат, чтобы познакомиться с новым ароматом или взять флакончик в путешествие.

ЦИТРУСОВО-ЦВЕТОЧНЫЙ АРОМАТ
Парфюмерная вода для женщин Festa di Vita / Фэста ди Вита 30 мл
Основные ноты: бергамот, лимон, пион
3023



ЭНЕРГИЧНЫЙ ЦИТРУСОВО-ДРЕВЕСНЫЙ АРОМАТ С ЯРКОЙ НОТОЙ ВИРГИНСКОГО КЕДРА
Парфюмерная вода для мужчин Glorious / Глориус 35 мл
Основные ноты: гватемальский кардамон, лайм, виргинский кедр
3275



КРИСТАЛЬНЫЙ, ИСКРЯЩИЙСЯ ЗЕЛЕНО-ЦВЕТОЧНЫЙ АРОМАТ
Парфюмерная вода для женщин Elessar / Элессар 30 мл
Основные ноты: жемчужный пион, гентиана, четырех-лиственный клевер
3369

Любая за **12,99 р.** 3,85 Б

для Hero



СВЕЖИЙ ЦВЕТОЧНО-ЦИТРУСОВЫЙ АРОМАТ С АККОРДОМ МОРСКОГО БРИЗА
Парфюмерная вода для женщин Promenade / Променад 30 мл
Основные ноты: морской бриз, фрезия, мандарин
3021

12,99 р.
3,85 Б



СВЕЖИЙ ЦВЕТОЧНО-ФРУКТОВЫЙ АРОМАТ
Парфюмерная вода для женщин Kaori / Каори 30 мл
Основные ноты: сакура, водяная лилия, красная смородина
3018

ЦВЕТОЧНЫЙ, ФРУКТОВО-ПРЯНЫЙ АРОМАТ
Парфюмерная вода для женщин Incognito / Инкогнито 30 мл
Основные ноты: айва, персиковый цвет, мускус
3020

Любая за **12,99 р.** 3,85 Б



АМБРОВО-ДРЕВЕСНЫЙ АРОМАТ
Туалетная вода для мужчин Don Leon / Дон Леон 35 мл
Основные ноты: корица, дерево махагони, белая амбра
3276

11,29 р. 3,35 Б

для Hero

Специальное предложение

***Любой аромат 30 или 35 мл**

9,49 р.
1,41 Б

при покупке по каталогу на сумму **от 14,49 руб.****
** – кроме продукта спецпредложения

**Бальзам
после бритья 75 мл**
Увлажняет
и успокаивает
раздраженную кожу.
8139

4,59 р.
0,68 Б

**Шампунь-гель
для душа 400 мл**
1312

6,19 р.
0,92 Б

**Парфюмированный
дезодорант-
спрей 100 мл**
3603

3,69 р.
0,55 Б



ВМЕСТИТЕЛЬНАЯ И ПРАКТИЧНАЯ КОСМЕТИЧКА

Косметичка мужская
Три функциональных
отделения. Плотный материал,
влагоотталкивающая пропитка.
Удобная ручка.
Материал: полиэстер, PU.
Размер: 25 x 14 x 13,5 см.
910415

28,99 р.
4,29 Б

XL
400 мл



ЭНЕРГИЯ ПРИТЯЖЕНИЯ

ХАРИЗМАТИЧНЫЙ И УВЕРЕННЫЙ
В СЕБЕ — ТАКОЙ МУЖЧИНА ВСЕГДА
СТАНОВИТСЯ ЦЕНТРОМ ПРИТЯЖЕНИЯ.
НЕУДЕРЖИМАЯ ЭНЕРГИЯ И ОБАЯНИЕ —
ВОТ ЕГО ГЛАВНЫЕ ЧЕРТЫ.

**Отличные
цены
от
3,69 р.**
0,55 Б

Предложение
действует
для стр. 126-127

БЕЗБРЕЖНЫЕ ГОРИЗОНТЫ

ВПЕРЕД, НАВСТРЕЧУ ПРИКЛЮЧЕНИЯМ!
ВПЕРЕД, К ЯРКИМ ЭМОЦИЯМ!
ГОРИЗОНТЫ, ОТКРЫТЫЕ ПЕРЕД ТОБОЙ,
ПОЛНЫ НАХОДОК, ПОЗИТИВА И ИСПОЛНЕНИЯ ЖЕЛАНИЙ!

Кислородная пена для комфортного бритья 200 мл
Содержит экстракт эдельвейса, который смягчает и успокаивает кожу, делая бритье комфортным.

0500

6,89 р.

1,02 Б

Бальзам после бритья успокаивающий 75 мл
Устраняет покраснение и чувство жжения после бритья.

0562

Шариковый дезодорант-антиперспирант 50 мл
Смягчает и успокаивает кожу. Устраняет запах пота и контролирует процесс потоотделения.

8154

Любой за 5,79 р. 0,86 Б

Парфюмированный шампунь и гель для душа 250 мл
Не сушит кожу и волосы, предотвращает появление перхоти.

8421

4,99 р. 0,74 Б



Отличные
цены
от
4,99 р.
0,74 Б

Возможно изменение стоимости и наличия товаров.
Актуальную информацию смотрите на сайте faberlic.by

К ПОДВИГАМ ГОТОВ!

ДУХ ИСТИННОГО ПОБЕДИТЕЛЯ, ПОДЧЕРКНУТЫЙ БРУТАЛЬНЫМ ХАРАКТЕРОМ АРОМАТА, ДЕЛАЕТ ОБРАЗ МУЖЕСТВЕННЫМ. С ТАКИМ ПАРФЮМОМ ТАК И ХОЧЕТСЯ СОВЕРШАТЬ ПОДВИГИ, РЫЦАРСКИЕ ПОСТУПКИ, БЫТЬ ЛУЧШИМ ВО ВСЕМ!

Дезодорант-антиперспирант 50 мл
Контролирует потоотделение. Быстро сохнет, не оставляя следов на одежде.

0539

5,59 р.

0,83 Б

Лосьон после бритья 100 мл
Ухаживающая формула успокаивает и смягчает кожу после бритья, защищая ее от воспалений.

0545

5,79 р.

0,86 Б

Гель для душа 200 мл
Насыщает кожу необходимой влагой, сохраняя ощущение свежести на весь день.

0528

4,99 р.

0,74 Б

ОТЛИЧНЫЕ
ЦЕНЫ!



УСПЕЙ КУПИТЬ!
Набор 1057N

«LANCELOT»:

Шампунь для всех типов волос 200 мл
+ Пена для бритья 200 мл
+ Дезодорант-антиперспирант 150 мл

всего за

17,49 р.
2,59 Б



ДОПОЛНИ ЛЮБИМЫЙ АРОМАТ



Парфюмированный
дезодорант-спрей
для женщин 75 мл
Mur Mur 3522

3,89 р.
0,58 Б

O Feerique Sensuelle 3504
Kaori 3512

Любой за **3,69 р.**
0,55 Б



Парфюмированный
дезодорант-спрей
для мужчин 100 мл
Don Leon 3612
Blockbuster 3657

Любой за **3,99 р.**
0,59 Б



Парфюмированный
гель для душа 150 мл
Pour Toujours 8125
Donna Felice 8115

Любой за **3,19 р.** 0,47 Б

Blockbuster 2714

3,69 р. 0,55 Б

Отличные
цены

от
3,19 р.
0,47 Б

Предложение
действует
для стр. 130-131

ТУАЛЕТНАЯ ВОДА **ДЛЯ НЕГО**



L'Esthète 75 мл
3208

22,29 р.
6,61 Б



Gentleman 55 мл
3224

20,79 р.
6,16 Б



Volcano 90 мл
3225

25,09 р.
7,44 Б



Don Leon 100 мл
3256

37,69 р.
11,16 Б



Favorite 100 мл
3234

32,69 р.
9,69 Б



ОТЛИЧНАЯ ЦЕНА!

Туалетная вода
Sportlife Football 50 мл
3239

11,59 р.
3,44 Б



ОТЛИЧНАЯ ЦЕНА!

Крем для лица
BarberLab 50 мл
2545

5,79 р.
1,72 Б

АТОМАЙЗЕР — ЭТО НЕБОЛЬШОЙ ПОРТАТИВНЫЙ ФЛАКОН СО СПРЕЕМ. ВЫ МОЖЕТЕ ЛЕГКО НАПОЛНИТЬ ЕГО СВОИМ ЛЮБИМЫМ ПАРФЮМОМ И ВЗЯТЬ С СОБОЙ.

Атомайзер
On-The-Go 18 мл
3810 пыльный розовый
3811 графитовый серый
14,49 р.
2,15 Б



ЗАПРАВИТЬ АТОМАЙЗЕР ОЧЕНЬ ПРОСТО:

1. Потянуть за край помпы вверх и вытащить флакон с помпой.
2. Открутить помпу атомайзера и наполнить его, нажав несколько раз на пульверизатор парфюма.
3. Вставить флакон обратно в чехол и нажать до легкого щелчка.

ПАРФЮМЕРНАЯ ВОДА **ДЛЯ НЕЕ**



Promenade 50 мл
3176



Supergirl 50 мл
3059



Fleurette 50 мл
3045

Любая за **23,99 р.** 7,11 Б



Aviatrice 50 мл
3089



Zephyr 50 мл
3088



MarsElle 50 мл
3078



Jolie Jolie 50 мл
3081

Любая за **28,99 р.** 8,59 Б



Fruity Story
3326



Tropic Story
3308



Cocktail Story
3301

ОТЛИЧНАЯ ЦЕНА!

Туалетная вода 30 мл

Любая за **10,79 р.**
1,60 Б

ПРИКОСНИСЬ К ВОЛШЕБСТВУ

КРИСТАЛЛЬНЫЙ, ИСКРЯЩИЙСЯ ЗЕЛЕНО-ЦВЕТОЧНЫЙ АРОМАТ

Парфюмерная вода для женщин
Elessar / Элессар 50 мл
Основные ноты: жемчужный пион, гентиана, четырехлистный клевер
3069
43,49 р.
12,88 Б

Парфюмированная рассыпчатая пудра-шimmer
Elessar / Элессар 6 г
3804
37,69 р.
11,17 Б

ЕЕ ВЕЛИЧЕСТВО ЖЕНЩИНА

ФРУКТОВО-ОРИЕНТАЛЬНЫЙ АРОМАТ

Absolute She / Абсолют Ши
Основные ноты: красные ягоды, роза, пралине
3340

ЦВЕТОЧНО-ФРУКТОВЫЙ АРОМАТ

Femme Powerment / Фам Паурмент
Основные ноты: малина, ревень, роза
3341

Парфюмерная вода для женщины
Queenship / Квиншип 50 мл
Любая за 86,99 р. 25,78 Б



Гипоаллергенно

Гель-лубрикант для комфортных отношений 50 мл
Увлажняет слизистую. Не нарушает естественный уровень pH.

8723

3,99 р.

0,59 Б

Гель для интимной гигиены для чувствительной кожи 200 мл
Бережно очищает интимную область. Устраняет неприятный запах. Не сушит кожу.

8722

Гель для интимной гигиены 200 мл
8721

Любой за 5,19 р.

0,77 Б



Гигиенические прокладки с анионовым чипом
Каждая прокладка в индивидуальной герметичной упаковке. Отличные впитывающие свойства.

Любые за 4,89 р.

1,45 Б



Дневные 10 шт.
11289

240 mm

Ежедневные 20 шт.
11288

155 mm

Отличные цены от 3,99 р.

Предложение действует для стр. 134-135



АБСОЛЮТНЫЙ КОМФОРТ И УВЕРЕННОСТЬ В СЕБЕ



- УВЛАЖНЯЕТ КОЖУ
- НЕЙТРАЛИЗУЕТ НЕПРИЯТНЫЕ ЗАПАХИ
- ОКАЗЫВАЕТ ОСВЕТЛЯЮЩИЙ ЭФФЕКТ
- ПОДХОДИТ ДЛЯ ЕЖЕДНЕВНОГО ПРИМЕНЕНИЯ

Крем-уход для интимных зон 50 мл
Формула с пребиотиками стимулирует рост полезных бактерий и способствует поддержанию здорового баланса микробиома кожи.

2887

АНОНС НОВИНОК

- ШЕЛКОВИСТАЯ ТЕКСТУРА
- УВЛАЖНЯЕТ И ОСВЕЖАЕТ КОЖУ
- НЕЖНЫЙ АРОМАТ

Спрей-вуаль для интимных зон 100 мл
Нанесите спрей на интимные зоны или на нижнее белье. Не смывайте.

2880

Любой за 5,79 р. 1,72 Б

Deline

СЕРИЯ ДЛЯ КОМФОРТНОЙ ДЕПИЛЯЦИИ.
НОГИ БУДУТ ГЛАДКИМИ
МАКСИМАЛЬНО ДОЛГО!



**Крем после бритья
и депиляции 75 мл**
Успокаивает и смягчает
раздраженную
после удаления волос
кожу. Замедляет рост
волос и истончает их,
снижая частоту бритья
или депиляции. Подходит
для ежедневного
применения.
С кислородным
комплексом

2572
4,59 р.
1,36 Б



**Тоник после бритья
и депиляции 100 мл**
Содержит гликолевую и молочную
кислоты. Они мягко отшелушивают
кожу и препятствуют вращанию волос.
Подходит для ежедневного
применения*.

2573
5,19 р.
1,54 Б

**Одноразовые
бритвы 3 шт.**
Материал:
пластик,
масло чайного
дерева, алоэ.
Длина: 14 см.
910060

4,49 р.
0,67 Б

**Отличные
цены
ОТ**

4,49 р.
0,67 Б

*Рекомендуется применять курсом 10-15 дней, начиная со следующего дня после процедуры удаления нежелательных волос. При нанесении возможно пощипывание.

ОЩУЩАТЬ ЛЕГКОСТЬ

для рук



для ног

**НАТУРАЛЬНЫЕ КОМПОНЕНТЫ,
ПРОВЕРЕННЫЕ ВРЕМЕНЕМ,
УХАЖИВАЮТ ЗА КОЖЕЙ
И ДАРЯТ МАКСИМАЛЬНЫЙ
КОМФОРТ РУЧКАМ**

Крем для рук Happy Hands 70 мл
«Питательный»
2853 с шиповником
«Омолаживающий»
2854 с облепихой
«Увлажняющий»
2855 с алоэ вера

Любой за **2,39 р.** 0,35 Б

**ГЛАДКАЯ И БАРХАТИСТАЯ КОЖА
СТОП И ПОТРЯСАЮЩАЯ ЛЕГКОСТЬ!
НОЖКИ ЧУВСТВУЮТ СЕБЯ
НА СЕДЬМОМ НЕБЕ ОТ СЧАСТЬЯ!**

Крем для ног Happy Steps 70 мл
«Смягчающий»
1386 с маслом жожоба
«Снятие усталости»
1385 с мятой
«Питательный»
1387 с маслом семян льна

Любой за **2,69 р.** 0,40 Б

**Отличные
цены
ОТ**

2,39 р.
0,35 Б

Возможно изменение стоимости и наличия товаров.
Актуальную информацию смотрите на сайте faberlic.by

Отличные
цены
от
2,89 р.
0,43 Б

СИЯЮЩАЯ УЛЫБКА — ГЛАВНОЕ УКРАШЕНИЕ!

ТРОЙНОЕ ДЕЙСТВИЕ

- 1**
ЗАЩИТА
от кариеса
- 2**
СВЕЖЕСТЬ
дыхания
- 3**
ЗАБОТА
о деснах



ЭФФЕКТИВНОЕ
ОТБЕЛИВАНИЕ
ЭМАЛИ



ДЛИТЕЛЬНАЯ
СВЕЖЕСТЬ
ДЫХАНИЯ



ПРОФИЛАКТИКА
ВОСПАЛЕНИЙ
ПОЛОСТИ РТА



Зубная паста кислородная профилактическая 75 мл
2246 «Мягкое отбеливание»

4,99 р. 1,48 Б

2245 «Экстрасвежесть»
2244 «Лечебные травы»

Любая за **2,89** р. 0,43 Б

Ополаскиватель для полости рта кислородный профилактический 250 мл

«Экстрасвежесть»
С ярким мятным вкусом
2293

4,59 р. 0,68 Б

Возможно изменение стоимости и наличия товаров.
Актуальную информацию смотрите на сайте faberlic.by

ЧИСТКА ЗУБОВ КАК ИСКУССТВО

«ХАМИГАКИ» — СЕРИЯ,
ВДОХНОВЛЕННАЯ ЯПОНСКОЙ
СИСТЕМОЙ УХОДА
ЗА ПОЛОСТЬЮ РТА

**АНОНС
НОВИНОК**



В СОСТАВЕ ВСЕХ ФОРМУЛ:

ЭКСТРАКТ МУКУРОССИ
обладает мощным
антибактериальным
действием

КОМПЛЕКС ЭНЗИМОВ
устраняет зубной налет
и препятствует
его образованию

СБАЛАНСИРОВАННАЯ
АБРАЗИВНАЯ СИСТЕМА
эффективно
очищает эмаль

Зубные
щетки
с угльным
напылением
см. на с. 30

Зубная паста 75 мл

1. «Отбеливание
и увлажнение»
2675 матча

4,69 р.
0,69 Б

2. «Комплексный
уход»
2672 сакура

4,89 р.
0,72 Б

3. «Защита
от кариеса»
2673 розовая соль

4,69 р.
0,69 Б

4. «Здоровье
десен»
2676 женьшень

4,89 р.
0,72 Б

Зубная
паста
от

4,69 р.
0,69 Б

Отличная
цена
от
5,79 р.
0,86 Б



♂ ДЛ Я НЕГО

♀ ДЛ Я НЕЕ

- БЫСТРО ВЫСЫХАЮТ ПОСЛЕ НАНЕСЕНИЯ
- ОСТАВЛЯЮТ ЛЕГКИЙ ПРИЯТНЫЙ АРОМАТ

ДЛЯ НЕГО

Спрей-антиперспирант 150 мл

Classic Wood
Древесный аромат со свежими фруктовыми нотами и пряным аккордом.
0578

Cool Control
Морской аромат с нотами эвкалипта, амбры, пачулей и ананаса.
0577

ДЛЯ НЕЕ

Спрей-антиперспирант 150 мл

Delicate Green
Свежий аромат листьев зеленого чая с нежным цветочным аккордом.
0576

Cotton Touch
Цветочный аромат с нотами жасмина, ириса и бергамота.
0575

Любой за **5,79** р. 0,86 Б

УВЕРЕННОСТЬ НА МОЛЕКУЛЯРНОМ УРОВНЕ

НЕ МАСКИРУЙ — НЕЙТРАЛИЗУЙ! ТВОЙ ЛЮБИМЫЙ АНТИПЕРСПИРАНТ ТЕПЕРЬ В ДВУХ ФОРМАТАХ. ОЩУЩЕНИЕ СУХОСТИ И СВЕЖЕСТИ НА ВЕСЬ ДЕНЬ!



♀ ДЛ Я НЕЕ

♂ ДЛ Я НЕГО

Дезодорант-антиперспирант для мужчин 50 мл

Cool Control
Эвкалипт, ананас, морская нота, амбра и пачули.
2647
4,49 р.
0,67 Б

48 ЧАСОВ ЗАЩИТЫ*

НЕ ОСТАВЛЯЮТ ПЯТЕН НА ОДЕЖДЕ

НЕ СОДЕРЖАТ СПИРТА

Дезодорант-антиперспирант для женщин 50 мл

Cotton Touch
Глубокий цветочный аромат с нотами жасмина, ириса и бергамота.
2590

Delicate Green
Свежий аромат листьев зеленого чая с нежным цветочным аккордом.
2591

Satin Care
Свежий озоновый аромат с нотами кувшинки и морских водорослей.
2592

Любой за **4,49** р. 0,67 Б

*По данным ФБУ «Ростест».

УСПЕЙ КУПИТЬ!
Набор 1091N

набор крем-мыла La Creme

«Бережная забота»
с соком клубники, 300 мл
+ «Роскошная мягкость»
с миндальным
молочком, 300 мл
+ «Ароматный уход»
с персиком, 300 мл

всего за **12,09** р.
1,79 Б



Крем-гель для душа 250 мл

«Идеальная нежность»

8764 с ОВСЯНЫМ
МОЛОЧКОМ

«Роскошная мягкость»

8391 с МИНДАЛЬНЫМ
МОЛОЧКОМ

«Бережная забота»

8394 с СОКОМ КЛУБНИКИ

«Ароматный уход»

7973 с ПЕРСИКОМ

Мицеллярный
крем-гель для душа
«Для чувствительной
кожи» 250 мл

8659 с алоэ вера

Любой за **4,29** р. 0,64 Б



УСПЕЙ КУПИТЬ!
Набор 1090N

набор для ухода
за телом La Creme

Крем-гель для душа
«Идеальная нежность»
с овсяным молочком,
250 мл
+ Дезодорант-
антиперспирант
«Идеальная нежность»
50 мл

всего за **8,99** р.
1,33 Б



УСПЕЙ КУПИТЬ!
Набор 1092N

набор для тела
«Питательный» La Creme

Крем-гель для душа
«Роскошная мягкость»
с миндальным молочком,
250 мл
+ Дезодорант-
антиперспирант
«Роскошная мягкость»
50 мл

всего за **8,99** р.
1,33 Б



УСПЕЙ КУПИТЬ!
Набор 1093N

набор для ухода
за телом La Creme

Крем-гель для душа
«Бережная забота»
с соком клубники,
250 мл
+ Дезодорант-
антиперспирант
«Изысканный уход»
50 мл

всего за **8,99** р.
1,33 Б



УСПЕЙ КУПИТЬ!
Набор 1096N

набор для тела
«Обновляющий»
La Creme

Крем-гель для душа
«Ароматный уход»
250 мл
+ Дезодорант-
антиперспирант
«Ароматный уход»
50 мл
+ Крем для лица,
рук и тела 150 мл
«Ароматный уход»

всего за **14,59** р.
2,16 Б



**НАДЕЖНАЯ
ЗАЩИТА —
МЯГКАЯ КОЖА**



УХАЖИВАЮЩИЕ ФОРМУЛЫ
С МОЛОЧНЫМИ ПРОТЕИНАМИ

- КОЖА БЕЗ СУХОСТИ И РАЗДРАЖЕНИЯ
- НАДЕЖНАЯ ЗАЩИТА ОТ ЗАПАХА ПОТА
- ДЕЛИКАТНЫЕ АРОМАТЫ

УСПЕЙ КУПИТЬ!
Набор 1101N

дезодорантов-
антиперспирантов
La Creme

«Изысканный
уход» 50 мл
+ «Идеальная
нежность» 50 мл
+ «Роскошная
мягкость» 50 мл
всего за

14,79 р.
2,19 Б

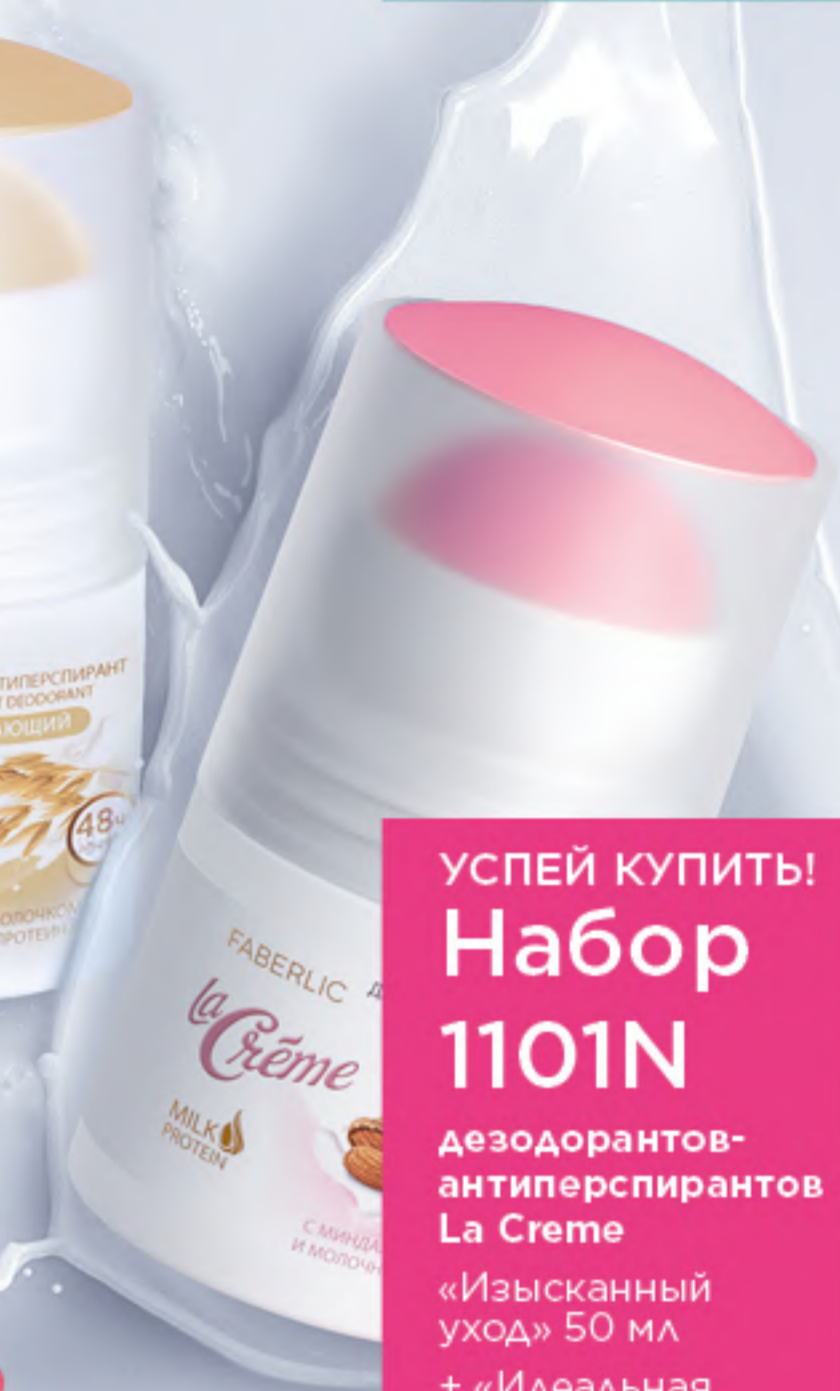



**ТРОПИЧЕСКИЙ ФЬУЖН
АНАНАСА И ЛАЙМА**



**СОЧНЫЙ КОКТЕЙЛЬ
АРБУЗА И СПЕЛОЙ ДЫНИ**



**ЭКЗОТИЧЕСКИЙ
МИКС ПАПАЙИ И МАНГО**

**АНОНС
НОВИНОК**

Твердое мыло 2 x 42 г

2921 «Ананас и лайм»
2849 «Арбуз и дыня»
2869 «Манго и папайя»

Любое за **2,29 р.** 0,34 Б

Витаминный гель
для душа 380 мл

2878 «Ананас и лайм»
2875 «Арбуз и дыня»
2876 «Манго и папайя»

Любой за
4,79 р. 0,71 Б

Витаминный мист
для тела 120 мл

2913 «Ананас и лайм»
2911 «Арбуз и дыня»
2912 «Манго и папайя»

Любой за **3,19 р.** 0,47 Б

XL
380 мл

ЯРКОЕ
ЯГОДНОЕ
КОМБО
СМОРОДИНЫ
И ЧЕРНИКИ



**В САМОМ
СОКУ**

ЯРКИЕ ВКУСЫ ДЛЯ ВАШЕЙ КОЖИ
В ОБНОВЛЕННОЙ СЕРИИ VITAMANIA

**«СМОРОДИНА
И ЧЕРНИКА»**

Витаминный мист
для тела 120 мл

2916

3,19 р. 0,47 Б

Витаминный гель
для душа 380 мл

2877

4,79 р. 0,71 Б

Твердое мыло 2 x 42 г

2879

2,29 р. 0,34 Б

**АНОНС
НОВИНОК**



2в1



В ОДНОЙ УПАКОВКЕ
ДВА МЫЛА
С РАЗНЫМИ
АРОМАТАМИ

**Отличные
цены
от**

2,29 р.
0,34 Б

Предложение
действует
для стр. 144-145

ПОЧУВСТВУЙ ГАРМОНИЮ!

ЛЮБИМЫЕ АРОМАТЫ ЦВЕТУЩЕЙ ВИШНИ ИЛИ ПОЛЯ, УТОПАЮЩЕГО В НЕЖНОСТИ ФИАЛОК, НАПОЛНЯТ ДУШУ РОМАНТИКОЙ



XL
400 мл



Гель для душа Botanica 400 мл

- «Антистресс» 2548 фиалка и мелисса
- «Нежность и шелковистость» 2547 вишневый цвет и хлопок
- «Глубокое питание» 2908 облепиха и календула

Любой за **4,49 р.**

0,67 Б

УСПЕЙ КУПИТЬ! Набор 1100N

набор гелей для душа Botanica

Гель для душа «Уход и релакс» василек и барбарис, 400 мл
+ Гель для душа «Гладкость и сияние» пион и черная смородина, 400 мл

всего за

8,89 р.

1,32 Б



ГЕОГРАФИЯ ЯРКИХ ОТКРЫТИЙ

«Багамы» 1720 аромат спелого манго в сочетании с нежным цветком бананового дерева

3,79 р.
0,56 Б

ЛИЧИ И ФРАНЖИПАНИ

МАНГО И ЦВЕТОК БАНАНОВОГО ДЕРЕВА



«Мексика» 1718 экзотика голубой агавы и нежных экзотических цветов

3,19 р.
0,47 Б

ГОЛУБАЯ АГАВА И ПАССИ-ФЛОРА



«Бали» 1715 тропический коктейль из личи и франжипани

3,79 р.
0,56 Б



Гель для душа 250 мл «Таиланд» 1729 яркий микс кокоса и ананаса

3,19 р. 0,47 Б

«Бразилия» 1328 головокружительный аромат бразильского кофе с легким оттенком коричневого сахара

3,79 р. 0,56 Б



Отличные цены

от

3,19 р.

0,47 Б



Маска «Восстановление и защита» 150 мл
Восстанавливает структуру волос по всей длине. Защищает от негативных факторов окружающей среды. Делает волосы мягкими и послушными.

1270

5,19 р.

0,77 Б



Репейное масло «Восстановление и уход» 90 мл
Оказывает разогревающее действие на кожу головы, стимулирует рост волос и сокращает их выпадение.

1231

5,19 р.

0,77 Б

Отличные цены

от

4,49 р.

1,13 Б



Шампунь 400 мл

Для сухих, поврежденных и секущихся волос «Восстановление и уход»

1319

Для окрашенных и мелированных волос «Яркость и шелковистость»

1281

Для ослабленных и склонных к выпадению волос «Сила и энергия»

1317



Для тусклых, безжизненных волос «Питание и блеск»

1318

Для жирных волос «Глубокое очищение и увлажнение»

1273

Для тонких и лишенных объема волос «Объем и густота»

1272

Любой за 4,49 р. 0,67 Б

ВОЛОСЫ, КРАСИВЫЕ ОТ ПРИРОДЫ

XL
400 мл

Шампунь-бальзам 2 в 1 для слабых и поврежденных волос «Восстановление и защита» 400 мл

7771

4,49 р.

0,67 Б



УСПЕЙ КУПИТЬ!
Набор 1089N

набор для ухода за телом и волосами Botanica

Гель для душа «Свежесть и баланс» зеленое яблоко и мята, 400 мл + Шампунь-бальзам 2 в 1 для всех типов волос «Укрепление и блеск» 400 мл всего за

8,89 р.

1,32 Б

MO ROS ZKA*

*От польского «Морошка»



Шампунь-бальзам 2 в 1
для всех типов
волос 380 мл
0189



Универсальный
шампунь для всех
типов волос 380 мл
0190



Интенсивно очищающий
шампунь для жирных
волос 380 мл
0191

Любой за **4,49 р.** 0,67 Б

ЭНЕРГИЯ СЕВЕРНОЙ ЯГОДЫ ДЛЯ КРАСОТЫ ВОЛОС

ЯГОДЫ МОРОШКИ СОДЕРЖАТ
ДРАГОЦЕННЫЕ МИКРОЭЛЕМЕНТЫ,
АМИНОКИСЛОТЫ, НЕОБХОДИМЫЕ
ВОЛОСАМ, КОМПЛЕКС ВИТАМИНОВ
А, В, С, РР, Е



Питательная
маска для сухих
и ломких
волос 150 мл
0197

5,19 р.
0,77 Б

Восстанавливающий
шампунь
для поврежденных
волос 380 мл
0192

4,49 р.
0,67 Б

XL
380 мл

**Отличные
цены
от
4,49 р.**
0,67 Б

Предложение
действует
для стр. 150-151

XL

380 мл

Гель для душа 380 мл
Земляничный
«Увлажнение кожи»
20005
Липовый цвет
«Смягчение кожи»
20003

Любой за
3,59 р.
0,53 Б



- СКРАБИРУЮЩИЙ ЭФФЕКТ
- МИКРОМАССАЖ ТЕЛА
- ПРОФИЛАКТИКА ЦЕЛЛЮЛИТА

Варежка-мочалка бамбуковая

Удобна в использовании. Не соскальзывает с руки благодаря резинке на запястье. Делает кожу идеально гладкой и мягкой. Состав: сизаль, бамбуковое волокно. Размер: 22 x 11 см. 910441

5,79 р. 0,86 Б

БОЛЬШОЙ ОБЪЕМ ПО ВЫГОДНОЙ ЦЕНЕ!

95% ИНГРЕДИЕНТОВ НАТУРАЛЬНОГО ПРОИСХОЖДЕНИЯ*

XL

ФОРМАТ



*Релевантно для шампуней.

Крем для ног 2 в 1 с пчелиным воском «Восстановление и питание» 100 мл 1370 **2,69** р. 0,40 Б

Шампунь для всех типов волос 380 мл Подходит женщинам и мужчинам для регулярного применения.

Крапивный «Укрепление» 2914 Алоэ «Восстановление» 2915 Любой за **3,39** р. 0,50 Б

Крем для рук 2 в 1 с пантенолом «Увлажнение и смягчение» 100 мл 1371 **2,59** р. 0,38 Б

ОТЛИЧНЫЕ ЦЕНЫ

ОТ **2,59** р. 0,38 Б

Предложение действует для стр. 152-153



Дезинфекция и защита
кожи рук от наиболее
распространенных видов
бактерий и грибов.



**ОТЛИЧНАЯ
ЦЕНА!**

Жидкое мыло
с хлоргексидином 200 мл
Содержит 0,3% хлоргексидина.
2717

3,69 р. 0,55 Б



**ОТЛИЧНАЯ
ЦЕНА!**

Дезинфицирующий гель
для рук 50 мл
Основной компонент —
изопропиловый спирт (70%).
Это естественный, безопасный,
быстродействующий антисептик.
Подходит для постоянного
применения.

2724

2,29 р. 0,34 Б



SOS- СРЕДСТВА ДЛЯ ТВОЕЙ ДОМАШНЕЙ АПТЕЧКИ



ВОССТАНАВЛИВАЕТ
КОЖУ И УЛУЧШАЕТ
ЕЕ БАРЬЕРНУЮ ФУНКЦИЮ

ЭФФЕКТИВЕН ПРИ УШИБАХ
И РАСТЯЖЕНИЯХ, УКУСАХ
НАСЕКОМЫХ, СИНЯКАХ

Универсальный крем
с аргинином 75 мл
Содержит активную форму
аргинина, экстракты имбиря,
плодов каштана, донника,
листьев подорожника.
1279



СНИМАЕТ НАПРЯЖЕНИЕ
И НЕПРИЯТНЫЕ
ОЩУЩЕНИЯ В МЫШЦАХ

РЕКОМЕНДУЕТСЯ
ПОСЛЕ ИНТЕНСИВНОЙ
ФИЗИЧЕСКОЙ НАГРУЗКИ

Бальзам-растирка
с пчелиным ядом 75 мл
Содержит пчелиный яд,
экстракт шалфея, эфирные
масла чайного дерева и мяты.
1280

Любой за **4,29 р.**
0,64 Б

**ОТЛИЧНАЯ
ЦЕНА!**

Меры предосторожности: после нанесения бальзама
1280 тщательно вымойте руки. Избегайте попадания
бальзама в глаза, на слизистые оболочки носа, губ и рта.
При случайном попадании смойте водой.

Все продукты
серии содержат
**ИННОВАЦИОННЫЙ
D-BOOSTER
COMPLEX** —
смесь пептидов,
фруктовых экстрактов,
экстракта зеленого
чая и бетаина, которые
усиливают обмен
веществ в волосяных
луковицах и увеличивают
густоту волос.

У 69% респондентов
отмечено удлинение
фазы активного
роста волос*

*На основании
исследований
компания
BioSpectrum,
Корея.

УВЕЛИЧЬ ГУСТОТУ ВОЛОС

Спрей-активатор
густоты волос 100 мл
Стимулирует
обменные процессы
в клетках кожи
головы, уплотняет
волосы. Делает
их густыми
и ухаживает.
1692
10,69 р.
3,17 Б

СПОСОБСТВУЕТ
ПРОНИКНОВЕНИЮ
АКТИВНЫХ ВЕЩЕСТВ
В ВОЛОСЯНОЙ
ФОЛЛИКУЛУ

**ОТЛИЧНАЯ
ЦЕНА!**

**ОТЛИЧНАЯ
ЦЕНА!**

ВОЗДЕЙСТВУЕТ
НА КОРНИ ВОЛОС,
УКРЕПЛЯЯ ИХ ИЗНУТРИ

Концентрат-активатор
густоты волос 6 шт. по 5 мл
Интенсивный уход — 3-4 ампулы
в неделю. Поддерживающий уход —
2-3 раза в неделю в течение 3-4 месяцев.
1693
9,49 р.
2,81 Б

Шампунь-активатор
густоты волос 150 мл
Подходит для еже-
дневного применения.
Без SLS.
1691
7,49 р.
2,22 Б

БОРЬБА С УСТОЙЧИВОЙ ПЕРХОТЬЮ

Спрей-лосьон от перхоти
для кожи головы 100 мл
Успокаивает раздраженную кожу головы, снимает зуд. Не утяжеляет волосы.
Наносите на сухую или влажную кожу головы массирующими движениями.
Не смывайте.
С **ИХТИОЛОМ** и **КЛИМБАЗОЛОМ**
1682
12,99 р.
3,85 Б





EXPERT PHARMA



Кислородный комплекс NOVAТЕМ-О₂[®], который содержится во всех средствах для ухода за полостью рта, улучшает кровоснабжение десен, предупреждает развитие воспалительных явлений в полости рта.



ЕСТЬ ПРОБЛЕМА — ЕСТЬ РЕШЕНИЕ!



УДАЛЯЕТ ЗУБНОЙ НАЛЕТ, ПРОФИЛАКТИКА КАРИЕСА

Концентрированная зубная паста «Плюс 200%» 75 мл
С маслом чайного дерева и экстрактом голубого кипариса
1633



В 3 РАЗА ЭКОНОМИЧНЕЕ!
ДОСТАТОЧНО ВСЕГО ОДНОЙ ГОРОШИНЫ



ОТБЕЛИВАЕТ ЭМАЛЬ ДО ЧЕТЫРЕХ ТОНОВ*

Отбеливающая концентрированная зубная паста «Плюс 200% White Freeze» 75 мл
С системой Perfect White и освежающим комплексом
1694

Любая за **5,69 р.** 1,68 Б

*По результатам клинического исследования, кафедры терапевтической стоматологии Первого МГМУ имени И. М. Сеченова Минздрава России, 40 человек.



Профилактическая зубная паста для укрепления и защиты десен Prodent 75 мл
С биокальцием и экстрактом лакрицы
1608
6,19 р.
1,83 Б



ВОССТАНАВЛИВАЕТ ЭМАЛЬ УЖЕ ЧЕРЕЗ 10 ДНЕЙ*
Профилактическая зубная паста для восстановления и укрепления эмали Total Repair 75 мл
С системой СаciumMax на основе гидроксиапатита — источника кальция
1599

Любая за **5,69 р.** 1,68 Б



ВОЗВРАЩАЕТ ЗУБАМ БЕЛИЗНУ
Отбеливающая зубная паста White Plus 75 мл
С натуральным экстрактом папайи
1632



БЕЗАБРАЗИВНАЯ ФОРМУЛА ДЛЯ МЯГКОГО ОТБЕЛИВАНИЯ ЭМАЛИ

Ночная сыворотка для отбеливания зубов 30 мл
После чистки зубов выдави на палец, вотри массажными движениями в зубы и оставь на всю ночь. Безопасна при случайном проглатывании. С отбеливающим комплексом на основе пирофосфата тетранатрия
1748
7,49 р.
2,22 Б



УКРЕПЛЯЕТ И ЗАЩИЩАЕТ ДЕСНЫ

Комплексная зубная паста с прополисом Complex Care Propolis 75 мл
С фторидом натрия и активным цинком
1685

Зубная нить с мятным вкусом 25 м
1514
3,69 р.
0,55 Б



БЛОКИРУЕТ ЧУВСТВИТЕЛЬНОСТЬ НЕРВНЫХ ОКОНЧАНИЙ УЖЕ ПОСЛЕ ПЕРВОГО ПРИМЕНЕНИЯ

Профилактическая зубная паста Sensitive для чувствительных зубов 75 мл
С калием и биоактивным кальцием
1657

Гель-герметик для восстановления эмали зубов 30 мл
С активным комплексом Oxydent, кислородным комплексом и кальцием
1735
4,89 р. 1,45 Б

СОДЕРЖИТ ГИДРОКСИАПАТИТ*, КОТОРЫЙ «ЗАПЕЧАТЫВАЕТ» ПОВРЕЖДЕННЫЕ УЧАСТКИ, ПОДОБНО ПЛОМБЕ



ЭФФЕКТИВНО ОЧИЩАЕТ МЕЖЗУБНЫЕ ПРОМЕЖУТКИ

ОТЛИЧНЫЕ ЦЕНЫ ОТ 3,69 р.
0,55 Б
Предложение действует для стр. 157

Косметевтика

O₂ Кислородная косметика



**EXPERT
PHARMA**

- Подходят для женщин и мужчин
- Для использования в подмышечных впадинах и на коже ступней
- Не содержат спирта
- Не оставляют пятен на одежде
- Дарят чувство уверенности и комфорта

ДО 4-Х ДНЕЙ ЗАЩИТЫ ОТ ЗАПАХА ПОТА

**ОТЛИЧНАЯ
ЦЕНА!**



Обеспечивают пролонгированное действие до нескольких дней



Блокируют потоотделение



Оказывают мощный дезодорирующий эффект



Снижают восприятие интенсивности запахов

Шариковый дезодорант-антиперспирант Ultra 50 мл
2678

6,89 р.
2,04 Б

Спрей-антиперспирант Light 125 мл
2679

10,09 р.
2,99 Б

Шариковый дезодорант-антиперспирант Light 50 мл
2677

8,69 р.
2,58 Б

**ОТЛИЧНАЯ
ЦЕНА!**



Влажные дезодорирующие салфетки 15 шт. Нейтрализуют запах пота до 12 часов, не блокируя потоотделение.
2469

Любые за **2,89 р.**
0,43 Б

Влажные салфетки для интимной гигиены 15 шт. Гипоаллергенная формула для бережного ухода. Нежный аромат.
2067

**ОТЛИЧНАЯ
ЦЕНА!**

Возможно изменение стоимости и наличия товаров. Актуальную информацию смотрите на сайте faberlic.by

Косметика

O₂ Кислородная косметика

ДЕЛИКАТНЫЙ УХОД ЗА ДЕЛИКАТНЫМИ ЗОНАМИ

Благодаря натуральной молочной кислоте средства Expert Pharma восстанавливают микрофлору интимной зоны, обеспечивают чувство комфорта в течение всего дня.

**ОТЛИЧНАЯ
ЦЕНА!**

ДЛЯ ЧУВСТВИТЕЛЬНОЙ
И СКЛОННОЙ
К СУХОСТИ КОЖИ



Очищающий гель для интимной гигиены 200 мл С иланг-илангом
2657
7,79 р.
2,31 Б

**ОТЛИЧНАЯ
ЦЕНА!**

СРЕДСТВО
ДЛЯ ЕЖЕДНЕВНОЙ
ИНТИМНОЙ ГИГИЕНЫ
СОДЕРЖИТ
МОЛОЧНУЮ КИСЛОТУ
DAILY INTIMATE
HYGIENE



ДЛЯ ВСЕХ
ТИПОВ КОЖИ

Средство для ежедневной интимной гигиены 200 мл С молочной кислотой
1640
9,79 р.
2,90 Б



Дезодорант для интимной гигиены 75 мл Свежий аромат
1628
6,49 р.
0,96 Б



30%
МОЧЕВИНЫ

УВЛАЖНЯЕТ И СМЯГЧАЕТ
ОГРУБЕВШУЮ КОЖУ,
УСТРАНЯЕТ МОЗОЛИ

ПРОФИЛАКТИКА
ОБРАЗОВАНИЯ
МОЗОЛЕЙ

**Отличные
цены
от
2,69 р.**
0,40 Б

Размягчающий крем-компресс для ног 50 мл
С карбамидом
1696
2,69 р.
0,40 Б

Тонизирующий крем для ног Venotonic 75 мл
С экстрактами конского каштана и центеллы азиатской, фарнезолом и кислородным комплексом
1733
3,39 р.
0,50 Б

Карандаш-стик от натирания кожи ступней 4 г
С маслом арники, аллантоином и витамином E
1695
2,89 р.
0,43 Б

**ВСЕГДА
ГЛАДКИЕ
ПЯТОЧКИ**

СМЯГЧАЕТ
ОРОГОВЕВШИЕ
УЧАСТКИ КОЖИ СТОП,
ПРЕДОХРАНЯЕТ
ОТ РАСТРЕСКИВАНИЯ,
ВОССТАНАВЛИВАЕТ
ЕСТЕСТВЕННЫЙ
ЛИПИДНЫЙ СЛОЙ

БЛАГОДАря ОСОБОЙ
ТЕХНОЛОГИИ ЛАЗЕРНЫХ
НАСЕЧЕК ПО НАНОСТЕКЛУ
НАНОПЕМЗА ЭФФЕКТИВНО
УДАЛЯЕТ ОРОГОВЕВШИЙ
СЛОЙ КОЖИ,
НЕ ТРАВМИРУЯ ЕЕ

Нанопемза для ступней
Материал:
ABS-пластик, стекло.
Размер: 11 x 7 x 3 см.
910194
26,09 р.
3,87 Б

Бальзам для стоп
С природными увлажнителями
и кислородным комплексом
«Гладкие пяточки XXL» 100 мл
1290
8,69 р.*
2,58 Б

«Гладкие пяточки» 50 мл
1661
6,59 р.*
1,95 Б

по акции
5,69 р.
0,84 Б

по акции
3,89 р.
0,58 Б

XXL
100 мл

Специальное предложение
*** Любой бальзам для стоп по специальной цене**
при покупке по каталогу на сумму **от 14,49 руб.****
** - кроме продукта спецпредложения



ЗДОРОВЬЕ НА МОЛЕКУЛЯРНОМ УРОВНЕ

Molecular Force — уникальный для рынка продукт. Мы разработали эту линию совместно с американской лабораторией Lief Labs — новатором в рецептурах БАД.

— Комплексный подход по системам организма

— Синергия ингредиентов в составе каждой формулы повышает эффективность

— Биодоступность усилена компонентом BioPerine® — запатентованным 95%-м экстрактом плодов черного перца



МОЧЕВЫДЕЛИТЕЛЬНАЯ СИСТЕМА



Биологически активная добавка к пище 60 капсул (30 порций)

«Урокомплекс для женщин» (34,08 г) 15692

за 100 г: 191,29р.

«Урокомплекс для мужчин» (49,02 г) 15693

за 100 г: 132,99р.

РЕПРОДУКТИВНАЯ СИСТЕМА



«Поддержка женской репродуктивной системы» (28,68 г) 15694

Любая за **65,19р.** 19,32 Б

за 100 г: 227,30р.

«Поддержка мужской репродуктивной системы 40+» (28,38 г) 15696

за 100 г: 229,70р.

ЭНДОКРИННАЯ СИСТЕМА



«Поддержка эндокринной системы для женщин» (44,4 г) 15682

за 100 г: 146,82р.

РЕАЛИЗАЦИЯ ЧЕРЕЗ СЕТЬ АПТЕК-ПАРТНЕРОВ



ДЛЯ МУЖЧИН

ГЕНДЕРНЫЙ ПОДХОД



Организмы мужчины и женщины функционируют неодинаково, поэтому им нужны разные витамины и в разных дозировках. Специализированные БАД для мужчин точно решают конкретные задачи с учетом этих особенностей и обеспечивают комплексную профилактику проблем со здоровьем благодаря оптимально подобранным активным веществам.



ОТЛИЧНАЯ ЦЕНА!

Биологически активная добавка к пище 60 капсул (30 порций)

«Поддержка мужской репродуктивной системы» (35,22 г) 15695

за 100 г: 123,48р.

«Мультивитаминный и минеральный комплекс для мужчин» (44,82 г) 15703

Любая за **43,49р.** 12,88 Б

за 100 г: 97,03р.

«Поддержка эндокринной системы для мужчин» (45,48 г) 15681

за 100 г: 95,62р.



Good Manufacturing Practice (GMP) — от англ. «надлежащая производственная практика» — международный стандарт соблюдения всех норм при производстве БАД и лекарственных препаратов.

Легко принимать: всего 2 капсулы в день.

Тест здоровья, разработанный международными экспертами, призван обратить ваше внимание на проблемные зоны в организме и предложить индивидуальную программу поддержки комплексами **Molecular Force**.

Тест здоровья и линия **Molecular Force** дают возможность самостоятельно поддерживать организм в отличном состоянии.



Пройти тестирование можно на сайте faberlic-molecula.ru, отсканировав QR-код.

РЕАЛИЗАЦИЯ ЧЕРЕЗ СЕТЬ АПТЕК-ПАРТНЕРОВ

ОБЩЕЕ СОСТОЯНИЕ ОРГАНИЗМА

Биологически активная добавка к пище
60 капсул
(30 порций)



«Поддержка зрения»
(27,9 г)
15709

«Контроль сахара»
(43,38 г)
15683

Любая за **72,49 р.** 21,48 Б

за 100 г:
259,82 р.

за 100 г:
167,10 р.

ОЧИЩЕНИЕ ОРГАНИЗМА

Биологически активная добавка к пище
60 капсул
(30 порций)



«Очищение кишечника»
(45,12 г)
15698

«Антипаразитарный комплекс»
(47,52 г)
15697

72,49 р.

52,19 р.

21,48 Б
за 100 г:
160,66 р.

15,46 Б
за 100 г:
109,83 р.

СЕРДЕЧНО-СОСУДИСТАЯ СИСТЕМА

Биологически активная добавка к пище
60 капсул
(30 порций)



«Кардиоподдержка»
(34,92 г)
15684

«Коэнзим Q10»
(27,84 г)
15700

72,49 р.

52,19 р.

21,48 Б

15,46 Б

за 100 г:
207,59 р.

за 100 г:
187,46 р.

ВОСПОЛНЕНИЕ НЕОБХОДИМЫХ ВЕЩЕСТВ

Биологически активная добавка к пище
60 капсул
(30 порций)



«Мультивитаминный и минеральный комплекс для женщин»
(40,38 г)
15705

«Мультивитаминный и минеральный комплекс для мужчин Форте»
(60,12 г)
15704

Любая за **65,19 р.** 19,32 Б

за 100 г:
161,44 р.

за 100 г:
108,43 р.

ИММУННАЯ СИСТЕМА

Биологически активная добавка к пище
60 капсул
(30 порций)



«Иммуностимулятор»
(35,1 г)
15678

«Иммуномодулятор Форте»
(32,46 г)
15679

«Иммуномодулятор Комплекс»
(29,7 г)
15680

Любая за **72,49 р.** 21,48 Б

за 100 г:
206,52 р.

за 100 г:
223,32 р.

за 100 г:
244,07 р.

ОПОРНО-ДВИГАТЕЛЬНАЯ СИСТЕМА

Биологически активная добавка к пище
60 капсул
(30 порций)



«Комплекс для поддержки костной ткани»
(53,58 г)
15690

72,49 р.

21,48 Б

за 100 г:
135,29 р.

РЕАЛИЗАЦИЯ ЧЕРЕЗ СЕТЬ АПТЕК-ПАРТНЕРОВ

Возможно изменение стоимости и наличия товаров. Актуальную информацию смотрите на сайте faberlic.by



Биологически активная добавка к пище 60 капсул (30 порций)

«Антиоксидантный комплекс»
(30,18 г)
15699

за 100 г: **192,15 р.**

«Комплекс для укрепления волос и ногтей»
(33,42 г)
15708

за 100 г: **173,52 р.**

Любая за **57,99 р.** 17,18 Б

«Мультивитаминный и минеральный комплекс для детей»
(35,4 г)
15707

41,69 р. 12,35 Б

за 100 г: **117,77 р.**

НЕРВНАЯ СИСТЕМА

Биологически активная добавка к пище
60 капсул
(30 порций)



«Баланс нервной системы»
(28,38 г)
15674

«Поддержка сна и биоритмов»
(28,38 г)
15675

«Антистресс»
(30 г)
15676

за 100 г: **255,43 р.**

за 100 г: **255,43 р.**

за 100 г: **241,63 р.**

Любая за **72,49 р.** 21,48 Б

ПИЩЕВАРИТЕЛЬНАЯ СИСТЕМА

Биологически активная добавка к пище
60 капсул
(30 порций)



«Поддержка печени»
(39,72 г)
15686

«Микс пробиотиков и пребиотиков»
(43,86 г)
15689

«Поддержка микрофлоры кишечника»
(47,04 г)
15685

«Гастрокомфорт»
(46,68 г)
15687

«Поддержка кишечника»
(32,94 г)
15688

за 100 г:
182,50 р.

за 100 г:
165,28 р.

за 100 г:
154,10 р.

за 100 г:
155,29 р.

за 100 г:
220,07 р.

Любая за **72,49 р.** 21,48 Б

РЕАЛИЗАЦИЯ ЧЕРЕЗ СЕТЬ АПТЕК-ПАРТНЕРОВ

Полные составы средств смотрите на сайте faberlic.by

ОТЛИЧНАЯ ЦЕНА!

ОТЛИЧНАЯ ЦЕНА!

3+



ЗДОРОВЫЙ РАЦИОН

БЕЛКОВЫЕ КОКТЕЙЛИ
ДЛЯ АКТИВНЫХ ЛЮДЕЙ,
КОТОРЫЕ НЕ ИЩУТ КОМПРОМИССОВ
МЕЖДУ ВКУСОМ И ПОЛЬЗОЙ



**МЯГКОЕ
ОЧИЩЕНИЕ
ОРГАНИЗМА
УЛУЧШЕНИЕ
РАБОТЫ
ЖЕЛУДОЧНО-
КИШЕЧНОГО
ТРАКТА
КОНТРОЛЬ
ВЕСА**

**Смесь
для приготовления
детокс-смузи
с клубникой 100 г**
25 порций в упаковке.
Состав обогащен клет-
чаткой, не содержит
сахара, ароматизато-
ров и консервантов.

15794
21,69 р. 6,43 Б
за 100 г: **21,69 р.**

Шейкер 500 мл
В комплекте — сеточка
и шарик для взбивания.
Материал: полипро-
пилен, сталь.
Размер: 18 x 10 см.
11968

15,89 р. 2,35 Б



				<p>1. Сухой белковый суп 450 г</p> <p>2. Протеиновый коктейль Vegan 450 г</p> <p>3. Протеиновый коктейль с коллагеном и CLA 450 г</p> <p>Любой за 69,59 р. 14,06 Б за 1 кг: 154,64 р.</p>		
15746 куриный с зеленью	15655 грибной со сливками	15745 <i>средиземноморский с креветками</i>	15741 вишня и шоколад			
15654 шоколад	15650 ваниль	15653 черная смородина	15651 клубника	15652 малина	15737 банан	15736 капучино

СУПЕРФУДЫ С СУПЕРЭФФЕКТАМИ



Псиллиум (шелуха подорожника) 150 г
Идеальный источник растворимой клетчатки. Способствует очищению кишечника от токсинов. Является благоприятной средой для роста полезной микрофлоры.

15764
20,29р.
6,01 Б
за 100 г: **13,53р.**

ОТЛИЧНАЯ ЦЕНА!

СУПЕРФУДЫ — ПРОДУКТЫ, ОБЛАДАЮЩИЕ РЕКОРДНЫМ КОЛИЧЕСТВОМ ПОЛЕЗНЫХ ВЕЩЕСТВ. ОНИ СОДЕРЖАТ ВЫСОКИЕ КОНЦЕНТРАЦИИ ВИТАМИНОВ И МИКРОЭЛЕМЕНТОВ, НЕОБХОДИМЫХ ДЛЯ ПОДДЕРЖКИ ИММУНИТЕТА И ЗДОРОВЬЯ ОРГАНИЗМА.

Фитоконцентрат 84 г
15715

12,19р.
3,61 Б
за 100 г: **14,51р.**

Семена чиа 200 г
Источник растворимой клетчатки, витаминов и омега-3. Отлично подойдут для приготовления завтраков, пудингов, десертов или как самостоятельное блюдо.

15754
11,59р.
3,44 Б
за 100 г: **5,80р.**



ОТЛИЧНЫЕ ЦЕНЫ!



Порошок из ростков пшеницы «Витграсс» 100 г
Молотые ростки пшеницы имеют приятный сладковатый вкус и насыщенный аромат свежей травы.

15768
18,79р.
5,57 Б
за 100 г: **18,79р.**

ПРОГРАММНЫЙ ПОДХОД К ПОХУДЕНИЮ

ЭТАП

1

ОЧИЩЕНИЕ

СНАЧАЛА ВАЖНО ПОДГОТОВИТЬСЯ К «ПРАВИЛЬНОМУ РЕЖИМУ» — ВЫВЕСТИ ЛИШНЮЮ ЖИДКОСТЬ И ОЧИСТИТЬ ОРГАНИЗМ ОТ ШЛАКОВ И ТОКСИНОВ.



Концентрат Hydrain 60 порций (30 г)
Принимать по 1-2 порции в день, запивая водой. Рекомендуемый курс приема — 1-2 месяца.

15773
20,29р.
6,01 Б
за 100 г: **67,63р.**

ЭТАП

2

УСКОРЕНИЕ

НА ВТОРОМ ЭТАПЕ ИДЕТ АКТИВНОЕ СЖИГАНИЕ ЖИРА. ЗДЕСЬ ВАЖНО ПОДДЕРЖАТЬ ПРАВИЛЬНЫЙ ОБМЕН ВЕЩЕСТВ И НАСТРОИТЬ «ХОРОШИЕ» ПРИВЫЧКИ ПИТАНИЯ — СНИЗИТЬ ТЯГУ К ВЫСОКОУГЛЕВОДНЫМ ПРОДУКТАМ.

Концентрат Meta Up 60 порций (30 г)

Принимать по 1-2 порции в день. Рекомендуемый курс приема — 1-2 месяца.

15774
21,69р.
6,43 Б
за 100 г: **72,3р.**



Концентрат Calorie Block 60 порций (30 г)
Принимать по 3 порции в день, запивая водой. Рекомендуемый курс приема — 1-2 месяца.

15775
21,69р.
6,43 Б
за 100 г: **72,3р.**

ЭТАП

3

КОНТРОЛЬ

ДОСТИГНУВ ОПРЕДЕЛЕННЫХ РЕЗУЛЬТАТОВ, НЕОБХОДИМО ПРОДОЛЖАТЬ КОНТРОЛИРОВАТЬ АППЕТИТ.

Концентрат Lessweet 60 порций (30 г)

Принимать по 1-2 порции в день, запивая водой. Рекомендуемый курс приема — 1-2 месяца.

15776
20,29р.
6,01 Б
за 100 г: **67,63р.**



Биологически активная добавка к пище «Комплекс L-карнитин + витамины группы В» 60 капсул
по 580 мг (34,8 г)
Принимать по 1 капсуле 2 раза в день во время еды.

15760
26,09р.
7,73 Б
за 100 г: **74,97р.**

**Смесь экстрактов
«Секреты Востока»**
60 капсул по 500 мг (30 г)
Содержит экстракты хельбы,
семян черного тмина,
корня Кыст аль-Хинди.

15710
15,59 р.
4,62 Б
за 100 г:
51,97 р.



**ОТЛИЧНАЯ
ЦЕНА!**

Концентрат «Черника плюс»
60 порций по 500 мг (30 г)

15726
10,39 р.
3,08 Б
за 100 г:
34,63 р.



**ОТЛИЧНАЯ
ЦЕНА!**

**Биологически активная
добавка к пище Kelp**

60 капсул (19,56 г)
15755
19,09 р.
5,66 Б
за 100 г:
97,60 р.



**ОТЛИЧНАЯ
ЦЕНА!**

Концентрат NewtonIQ
30 порций по 1 г (30 г)

15798
14,49 р.
4,29 Б
за 100 г: **48,30 р.**



**ОТЛИЧНАЯ
ЦЕНА!**

Смесь масел «Мастоп»
30 капсул по 600 мг (18 г)
Содержит масло льняное холод-
ного отжима, экстракт капусты
брокколи, масло семян чиа.

15797
15,59 р.
4,62 Б
за 100 г:
86,61 р.



**ОТЛИЧНАЯ
ЦЕНА!**

**Биологически активная
добавка к пище
«Пробиофул»**
60 капсул по 570 мг (34,2 г)
Содержит пре- и про-
биотики — живые
микрокапсулированные
бифидо- и лактобактерии,
полезные для нормальной
микрофлоры
кишечника.

15805
20,29 р.
6,01 Б
за 100 г:
59,33 р.



**ОТЛИЧНАЯ
ЦЕНА!**

Концентрат NoStress
60 порций по 500 мг (30 г)

15725
14,49 р.
4,29 Б
за 100 г: **48,30 р.**



**ОТЛИЧНАЯ
ЦЕНА!**

**Смесь экстрактов
Arthro Forte**
60 капсул по 750 мг (45 г)

15791
17,39 р.
5,15 Б
за 100 г:
38,64 р.



**ОТЛИЧНАЯ
ЦЕНА!**

**Биологически активная
добавка к пище
«Кальций + K2»**
60 капсул по 580 мг (34,8 г)

15761
20,29 р.
6,01 Б
за 100 г:
58,30 р.



**ОТЛИЧНАЯ
ЦЕНА!**

ПОПРОБУЙ НОВИНКУ ПО ОТЛИЧНОЙ ЦЕНЕ

12
Mg

Благодаря аминокислотам,
которые входят в состав
хелатной формы,
минерал усваивается
в тонком кишечнике
без дополнительных
усилий до 95 раз лучше



ЗАЩИТА ОТ СТРЕССА

**ОСНОВНАЯ ФУНКЦИЯ МАГНИЯ — ПОДДЕРЖКА
НЕРВНОЙ СИСТЕМЫ И ПОВЫШЕНИЕ
УСТОЙЧИВОСТИ ОРГАНИЗМА К СТРЕССУ.**

ЕСЛИ УРОВЕНЬ МАГНИЯ ПОНИЖЕН,
ТО НАМ СЛОЖНЕЕ СПРАВЛЯТЬСЯ
С ЭМОЦИОНАЛЬНЫМ ПЕРЕНАПРЯЖЕНИЕМ
И ФИЗИЧЕСКИМИ НАГРУЗКАМИ.

**Биологически активная
добавка к пище
«Магний Хелат»**
60 таблеток по 1100 мг
(66 г)
Принимать по 2 таблетки
в день во время еды.
15801

20,29 р.
6,01 Б
за 100 г: **30,74 р.**

РЕАЛИЗАЦИЯ ЧЕРЕЗ СЕТЬ АПТЕК-ПАРТНЕРОВ

Смесь экстрактов
Hepato Forte
60 капсул по 450 мг (27 г)
15759

15,59 р.
4,62 Б
за 100 г:
57,74 р.



ОТЛИЧНАЯ
ЦЕНА!

Десерт-желе «Гепалайт»
20 стиков по 5 мл (100 г)
15731

10,39 р.
3,08 Б
за 100 г:
10,39 р.



ОТЛИЧНАЯ
ЦЕНА!

Фитобальзам очищающий
«Инжилакс» 150 мл
Сделан на основе
растительных
компонентов. При-
нимать как само-
стоятельный напй-
ток или как добавку
к чаю.
15721

12,69 р.
3,76 Б
за 100 г:
8,46 р.



ОТЛИЧНАЯ
ЦЕНА!

Биологически активная
добавка к пище
«Куркумин Форте»
60 капсул по 400 мг (24 г)
15800

19,69 р.
5,84 Б
за 100 г:
82,04 р.



РЕАЛИЗАЦИЯ ЧЕРЕЗ СЕТЬ АПТЕК-ПАРТНЕРОВ



ОТЛИЧНАЯ
ЦЕНА!

АНОНС
НОВИНКИ

Биологически активная
добавка к пище
«Дигидрокверцетин с А, С, Е»
30 капсул по 790 мг (23,7 г)
15790

20,29 р. за 100 г:
6,01 Б 85,61 р.

Концентрат
коллагенового напитка
«Доброген Актив Нью» 210 г
15729

37,69 р.
11,17 Б
за 1 кг: 179,48 р.



ОТЛИЧНАЯ
ЦЕНА!

Концентрат
безалкогольного напитка
«Алоэ баланс» 100 мл
15739

12,19 р.
3,61 Б
за 100 г:
12,19 р.



ОТЛИЧНАЯ
ЦЕНА!

Водоросли хлорелла
и спирулина прессованные
200 порций по 500 мг (100 г)
Хлорелла и спирулина богаты
витаминами и минералами.
Это природный источник моло-
дости, красоты и здоровья.
15757

37,69 р.
11,17 Б
за 100 г:
37,69 р.



ИСТОЧНИК ОМЕГА-3 И ОМЕГА 3-6-9



РЕАЛИЗАЦИЯ
ЧЕРЕЗ СЕТЬ
АПТЕК-ПАРТНЕРОВ

Смесь масел
«Омега 3-6-9»
60 капсул по 500 мг (30 г)
15795

26,09 р.
7,73 Б
за 100 г: 86,97 р.

Биологически активная
добавка к пище «Омега-3 Forte»
60 капсул (42 г)
15779

28,99 р.
8,59 Б
за 100 г: 69,02 р.

ВОСПОЛНЕНИЕ ВИТАМИНА D3

Биологически активная
добавка к пище
«Витамин D3 Kids»
60 капсул по 550 мг (33 г)
В 1 капсуле 200 МЕ.
Рекомендовано детям
от 1,5 лет. Восполняет дефи-
цит витамина D.
15778

26,09 р.
7,73 Б
за 100 г: 79,06 р.

Биологически активная
добавка к пище «Витамин D3
2000 ME» 60 капсул (42 г)
В 1 капсуле 2000 МЕ.
15777

20,29 р.
6,01 Б
за 100 г: 48,31 р.



ОТЛИЧНАЯ
ЦЕНА!

РЕАЛИЗАЦИЯ ЧЕРЕЗ СЕТЬ АПТЕК-ПАРТНЕРОВ

ВСЯ ПОЛЬЗА ТРАВ

- 100% натуральный продукт
- Уникальная рецептура
- Направленное действие и комплексная поддержка организма

«Защита желудка»

Состав: листья мяты, цветки ромашки, кора дуба, тысячелистник, спорыш, мать-и-мачеха, репешок. 15671

«Чистота и легкость в теле»

Состав: мята, ежевика, крушина, алтей, пижма, репешок, кукурузные рыльца, хвощ, александрийский лист, омела белая. 15771

Травяной сбор 21 пакетик по 1,5 г (31,5 г)

Любой за **4,29 р.** 0,64 Б

за 100 г: **13,62 р.**



«Иммунити»

Состав: эхинацея, чабрец, земляника, ромашка, шалфей, календула, зверобой, иван-чай, березовые почки. 15770

«Диабетический»

Состав: створки фасоли, побег черники, цветки ромашки, листья земляники, шалфей, хвощ, стевия. 15665



«Здоровое сердце»

Состав: мята, омела, донник, кипрей (иван-чай), тысячелистник, плоды боярышника, пустырник. 15664

«Легкость дыхания»

Состав: чабрец, мать-и-мачеха, цветки ромашки, шалфей, ягоды шиповника, корень солодки. 15669



«Очищение. Вечер»

Состав: листья земляники, мяты, березы, александрийский лист, кукурузные рыльца, пижма, репешок, кора крушины, хвощ. 15673

«Очищение. Утро»

Состав: листья брусники, клевера, березы, цветки ромашки, череда, толокнянка, спорыш, девясил, лимонграсс. 15672



«Антипаразитарный»

Состав: мята, пижма, кора дуба, цветки ромашки, полынь, шалфей, репешок, листья березы. 15668

«Успокаивающий»

Состав: цветки ромашки, корень валерианы, кипрей (иван-чай), плоды шиповника и фенхеля, лаванда, Melissa. 15667

«Для женского здоровья»

Состав: листья березы, пастушья сумка, эрва шерстистая, горец птичий, мята, чабрец, плоды фенхеля, корень солодки. 15666

«Здоровые суставы»

Состав: цветки ромашки, корень аира, лист крапивы, плоды шиповника, корень девясила, корень одуванчика, трава репешка, цветки липы. 15792

Любой травяной сбор

4,29 р. 0,64 Б

Предложение действует для стр. 174

КОМФОРТНЫЙ СОН — ЗАЛОГ ЗДОРОВЬЯ!



- Наполнитель из гречневой лузги
- Поддерживает правильное положение головы во время сна, за счет чего мышцы шеи расслабляются

1. Подушка «Здоровый сон»

Материал: наперник — тик (50% хлопок, 50% полиэстер), наполнитель — гречневая лузга. Вес: 2,4 кг. Цвет: голубой с цветами. Размер: 60 x 40 см. 11300

- Улучшенное качество наполнителя: экологически чистое волокно нового поколения
- Не вызывает аллергии
- Повторяет форму головы и шеи, адаптируясь под ваши движения

2. Подушка с искусственным лебяжьим пухом

Вакуумная упаковка. Материал: наперник — микрофибра (100% полиэстер), термолотно (100% полиэстер); наполнитель — 50% высокосиликонизированное волокно (искусственный лебяжий пух*), 50% 3D-волокно (100% полиэстер). Вес: 800 г. Размер: 50 x 70 см. 11721

Любая за **34,79 р.** 5,15 Б

*Искусственный лебяжий пух — мягкий синтетический материал, который быстро восстанавливает форму после сжатия. Состоит из пропитанных силиконом сверхтонких микроволокон полиэстера.



Сиденье из гречневой лузги
Для стула или автомобильного кресла. Материал: 35% хлопок, 65% полиэстер; наполнитель — гречневая лузга. Вес: 0,9 кг. Размер: 40 x 40 см. 11303

Подушка-валик с гречневой лузгой
Рекомендуется в лечебно-профилактических целях и для комфортного отдыха. Материал: наперник — спанбонд (100% полиэстер); наволочка — 35% хлопок, 65% полиэстер; наполнитель — гречневая лузга. Размер: 41 x 11 см. 11874

Любой за **28,99 р.** 4,29 Б



AROMIO

by FABERLIC

Полная информация о составах и свойствах эфирных масел – на FABERLIC.BY

АРОМАТИЧЕСКИЙ ДИФFUЗОР 100 мл

BLACK AMBER / «РЕЛАКС»
Композиция из нежных цветов, чувственной амбры и теплого сандала
10058

SAKURA MATCHA TEA / «АНТИСТРЕСС»
Цветущий миндаль и убаюкивающие гурманские ноты
10057

Любой за **24,29 р.**
7,20 Б

Палочки для диффузора
5 шт.
10074
1,69 р.
0,25 Б

ОТЛИЧНАЯ ЦЕНА!

ОТЛИЧНАЯ ЦЕНА!

ФИЗИЧЕСКОЕ И ЭМОЦИОНАЛЬНОЕ БЛАГОПОЛУЧИЕ

100% НАТУРАЛЬНЫЕ ЭФИРНЫЕ МАСЛА AROMIO ПОЛУЧЕНЫ МЕТОДАМИ, КОТОРЫЕ НАИБОЛЕЕ ПОЛНО СОХРАНЯЮТ УНИКАЛЬНЫЕ СВОЙСТВА КАЖДОГО МАСЛА

АРОМАМАСЛА С ШАРИКОВЫМ АППЛИКАТОРОМ 10 мл

Наносите на кожу тела и головы в области активных точек*

APHRODISIAC / «АФРОДИЗИАК»
Эфирные масла: иланг-иланг, пачули, мимоза.
1291

CLEAR MIND / «ЯСНОЕ МЫШЛЕНИЕ»
Эфирные масла: лаванда, герань, лимон.
1295

BODY COMFORT / «ЛЕГКОСТЬ ДВИЖЕНИЯ»
Эфирные масла: кедр виргинский, бессмертник, кипарис.
1535

COLD SEASON / «ПОДДЕРЖКА ИММУНИТЕТА»
Эфирные масла: сосна, эвкалипт лимонный, мята.
1294

Любое за **20,29 р.***
6,01 Б

ЭФИРНОЕ МАСЛО 5 мл

TEA TREE / ЧАЙНОЕ ДЕРЕВО «ЧИСТОТА И ЗАЩИТА»
Обладает антисептическими свойствами. Обеззараживает кожу. Усиливает иммунитет.
1344

EUCALYPTUS / ЭВКАЛИПТ «СВОБОДНОЕ ДЫХАНИЕ»
Способствует облегчению дыхания. Эффективен при перхоти и угревой сыпи.
1346

SIBERIAN FIR / ПИХТА СИБИРСКАЯ «ЭНЕРГИЯ ЛЕСА»
Очищает и тонизирует кожу. Укрепляет волосы. Наполняет энергией.
1345

LAVENDER / ЛАВАНДА «РЕЛАКС И КОМФОРТ»
Восстанавливает внутренние силы. Снимает покраснения и раздражения кожи.
1341

Любое за **8,69 р.** 2,58 Б

11,59 р.
3,44 Б

20,29 р.
6,01 Б

КОМПОЗИЦИИ НАТУРАЛЬНЫХ ЭФИРНЫХ МАСЕЛ 5 мл

Используйте в аромалампе или диффузоре, при массаже или принятии ванны

SEXY / «СЕКСИ»
Эфирные масла: марокканская роза, индийский жасмин, западно-индийский сандал.
1357

RELAX / «РЕЛАКС»
Эфирные масла: лимон, бергамот, сосна, кедр, можжевельник.
1297

MONEY FLOW / «ДЕНЕЖНЫЙ ПОТОК»
Эфирные масла: роза, ветивер, ладан.
1358

HAPPY / «СЧАСТЬЕ»
Эфирные масла: лимон, апельсин, бергамот, грейпфрут, герань, лаванда, мандарин.
1343

Любая за **20,29 р.*** 6,01 Б

*** Любые 2 масла 11,59 р.**
3,44 Б
каждое
Предложение действует для стр. 177

ПРИНЦИП РАБОТЫ

- 1 Давление пара вытесняет кипящую воду через молотый кофе, который насыщает ее вкусом и ароматом.
- 2 Напиток поступает в верхний резервуар через специальную воронку фильтра.
- 3 Вода из нижнего резервуара переходит в верхний.

Гейзерная кофеварка
 Материал: нержавеющая сталь, ABS-пластик, медь.
 Объем: 300 мл. Размер: 20 x 10 x 10 см.

910232
54,99 р.
 8,15 Б



КОФЕ НЕ СБЕЖИТ НА ПЛИТУ В ГОТОВОМ НАПИТКЕ НЕТ КОФЕЙНОЙ ГУЩИ

Чайник заварочный Гунфу

Поместите заварку в верхнюю колбу. Налейте в чайник воду. Подождите, пока чай заварится. Нажмите зеленую кнопку, чтобы настой стек в нижнюю колбу. Материал: стекло, пластик, нержавеющая сталь. Размер: высота — 18 см.

910154
26,09 р.
 3,87 Б



Позволяет контролировать процесс заваривания

УДОБНО И БЫСТРО ДЛЯ ЗАВАРИВАНИЯ ПОДХОДИТ ДЛЯ ЛЮБОГО СОРТА ЧАЯ

950 МЛ

Джут — природный материал: прочный, отлично впитывающий влагу, универсальный, подходящий для разных типов поверхностей



Салфетка Джутовая
 Материал: джут, полиэстер, хлопок, вискоза.

Размер: 26 x 45 см.
 910282
 большая
6,89 р.
 1,02 Б

Размер: 21 x 25 см.
 910283
 малая
5,79 р.
 0,86 Б

ОТЛИЧНЫЕ ЦЕНЫ!



Антибактериальный коврик для сушки посуды
 Материал: 100% микрофибра. Лицевая сторона: 70% полиэстер, 30% полиамид, антибактериальная пряжа. Размер: 30,5 x 50,8 см.

910073
20,29 р. 3,01 Б

Терка универсальная 6 в 1
 Комплектация: терка, насадки - 6 шт., контейнер для хранения насадок, ручной держатель, инструкция. Материал: полипропилен, нержавеющая сталь. Размер: в сложенном виде - 16 x 13,5 x 14,5 см; в разложенном виде - 35 x 12 см.

910010
34,39 р.
 5,09 Б



КОНТЕЙНЕР: насадки не потеряются



ПРОРЕЗИНЕННЫЕ НОЖКИ: терка не скользит



«ТРАНСФОРМЕР»: терка складывается, удобно хранить



1. ПОДГОТОВКА
2. ЗАТОЧКА
3. ПОЛИРОВКА

Точилка для ножей с ручкой
 Материал: пластик, нержавеющая сталь, ЭВА. Размер: 20 x 7 см.

910018
12,99 р. 1,92 Б

Ножницы кухонные универсальные
 Материал: сталь, ТПР, ПП. Размер: длина - 24,5 см.

910095
23,19 р.
 3,44 Б



Home Gnome Greenly

BIOFORM

ЭКОЛОГИЧНЫЕ БИОСРЕДСТВА
ДЛЯ УХОДА ЗА ОДЕЖДОЙ И ДОМОМ



100%
ПЕРЕРАБАТЫВАЕМАЯ
УПАКОВКА
С ИСПОЛЬЗОВАНИЕМ
ВТОРИЧНОГО СЫРЬЯ

КОМПЛЕКСЫ
БИОКОМПОНЕНТОВ
И УМЯГЧИТЕЛЕЙ
ВОДЫ
ДЛЯ УДАЛЕНИЯ
ЗАГРЯЗНЕНИЙ ДАЖЕ
В ЖЕСТКОЙ ВОДЕ



Производство
осуществляется
по между-
народным
стандартам
системы
ХАЛЯЛЬ.

Биоформула
«АРОМА-
ТЕРАПИЯ»
очищает
и увлажняет
воздух

Биокультуры
устраняют
неприятные
запахи

**АРОМА-
ЭНЕРГЕТИК**
ЭФИРНЫЕ
МАСЛА
горького
грейпфрута,
бергамота



**АНТИ-
СТРЕСС-
ЭФФЕКТ**
ЭФИРНЫЕ
МАСЛА
мандарина,
иланг-иланга
и лайма

БИОосвежитель

воздуха 250 мл
Рекомендован для использо-
вания в доме, автомоби-
ле, для нанесения на ткани
и обивки.

**10901 «Акватический
МИКС»**
АНТИСТРЕСС-ЭФФЕКТ –
снимает
напряжение, способствует
хорошему сну.

**10903 «Цитрусовый
МИКС»**
АРОМАЭНЕРГЕТИК –
бодрит, избавляет
от сонливости, способ-
ствует творчеству и ум-
ственной активности.

Любой за **4,29 р.**
0,64 Б

БИОСРЕДСТВА ДЛЯ СИЯНИЯ ПОСУДЫ

0%
ИСКУССТВЕННЫХ
ОТДУШЕК,
КРАСИТЕЛЕЙ,
ФОСФАТОВ

ЭФИРНЫЕ МАСЛА
ромашки, гальба-
нума и мускатного
шалфея

ЭФИРНЫЕ МАСЛА
грейпфрута, мяты,
бергамота и лимона

Биокапсулы произ-
ведены компанией
SENZORA BV, имеющей
официальный предикат –
особое одобрение
от Королевского двора
Нидерландов



Не требуют дополнительного
использования соли и ополас-
кивателя

Придают посуде и стеклу вы-
раженный блеск, не оставляют
разводов

Не содержат отдушек, красите-
лей, фосфатов

**Биокапсулы для посудомоечной
машины All In One 20 шт**
Устраняют сложные загрязнения,
засохший жир и нагары. Защищают
посудомоечную машину от накипи.
Эффективно работают в жесткой воде

10902
15,89 р.
2,35 Б

Биоформула «АНТИНАЛЕТ»
легко удаляет следы чая
и кофе

Мультикомплекс биоэнзимов
расщепляет жир, засохшие
загрязнения и работает
при замачивании

Одобрено
для чувствительной кожи*

**Концентрированный биогель
для мытья посуды 500 мл**
10894 «Травяной МИКС»
10893 «Цитрусовый МИКС»
5,89 р.
0,87 Б



**Отличные
цены
от
4,29 р.**
0,64 Б

*Сертификат Международного научно-исследовательского института Dermatest GmbH (Германия).

ЭФИРНЫЕ
МАСЛА
апельсина,
лимона,
грейпфрута
и бергамота



Формула «СУПЕРЭФФЕКТ»
на основе органических
кислот полностью расщепля-
ет известковые образования
и ржавчину

**Концентрированное биосредство
моющее универсальное**
«Цитрусовый МИКС» 500 мл
Для мытья полов, стен, столешниц, пла-
стика, плитки, кухонных поверхностей, кра-
нов и раковин, уборки в детских комнатах.

10897
6,59 р. 0,98 Б

ЭФИРНЫЕ
МАСЛА
пихты,
сосны, кедра,
голубой ели
и эвкалипта



Биоформула
«МУЛЬТИОЧИЩЕНИЕ» легко
удаляет грязь, пыль и жир.
Одобрено для чувствительной
кожи*, не содержит кислот

**Многofункциональный био-
гель для очищения туалета**
«Хвойный МИКС» 500 мл**
Для очищения фаянса, фарфора
и кислотоустойчивого металла.

10898
5,89 р. 0,87 Б



Биоформула «ПРОТИВ ПЯТЕН» эффективно удаляет сложные загрязнения

Инновационный комплекс защищает от серости, желтизны и изменения цвета

Одобрено для чувствительной кожи*

ЭФИРНЫЕ МАСЛА жасмина, иланг-иланга и сандала

0% ИСКУССТВЕННЫХ ОТДУШЕК, ФОСФАТОВ, КРАСИТЕЛЕЙ

ЭФИРНЫЕ МАСЛА пачулей, жасмина, сандала

ЭФИРНЫЕ МАСЛА розы, бергамота и сандала

ИННОВАЦИЯ: ОДОБРЕНЫ ДЛЯ СПОРТИВНОЙ ОДЕЖДЫ



ДЛЯ ВСЕЙ СЕМЬИ 0+

Отличные цены
От **6,59** р.
0,98 Б

Концентрированный биогель для стирки 3 в 1 «Цветочный микс» 500 мл
Для белых и цветных тканей. Подходит для стирки одежды из натуральных, трикотажных и спортивных материалов, кроме шерсти и шелка.
10900
11,29 р. **25** стирок
1,67 Б

Концентрированный биокондиционер для белья 500 мл
10896 «Восточный микс»
10895 «Цветочный микс»
6,59 р. **30** стирок
0,98 Б

Биоформула «ВОССТАНОВЛЕНИЕ» смягчает волокна натуральных и синтетических тканей
Комплекс биоэнзимов защищает от выцветания, появления ворсистости и катышков
Одобрены для чувствительной кожи*

ПОДХОДЯТ ДЛЯ СЕПТИКОВ

*Сертификат Международного научно-исследовательского института Dermatest GmbH (Германия).

ПОДХОДЯТ ДЛЯ СЕПТИКОВ

0% ОТДУШЕК, ФОСФАТОВ, ХЛОРА, КОНСЕРВАНТОВ, КРАСИТЕЛЕЙ

СОХРАНЯЕТ ЯРКОСТЬ ЦВЕТНЫХ ТКАНЕЙ



Эффективны в жесткой воде, экономичны в мягкой

ASTHMA ALLERGY NORDIC
SELECTED WITH CARE

БЕЗ АЛЛЕРГИИ — одобрены Европейской ассоциацией ASTHMA ALLERGY NORDIC для людей с аллергией и астмой

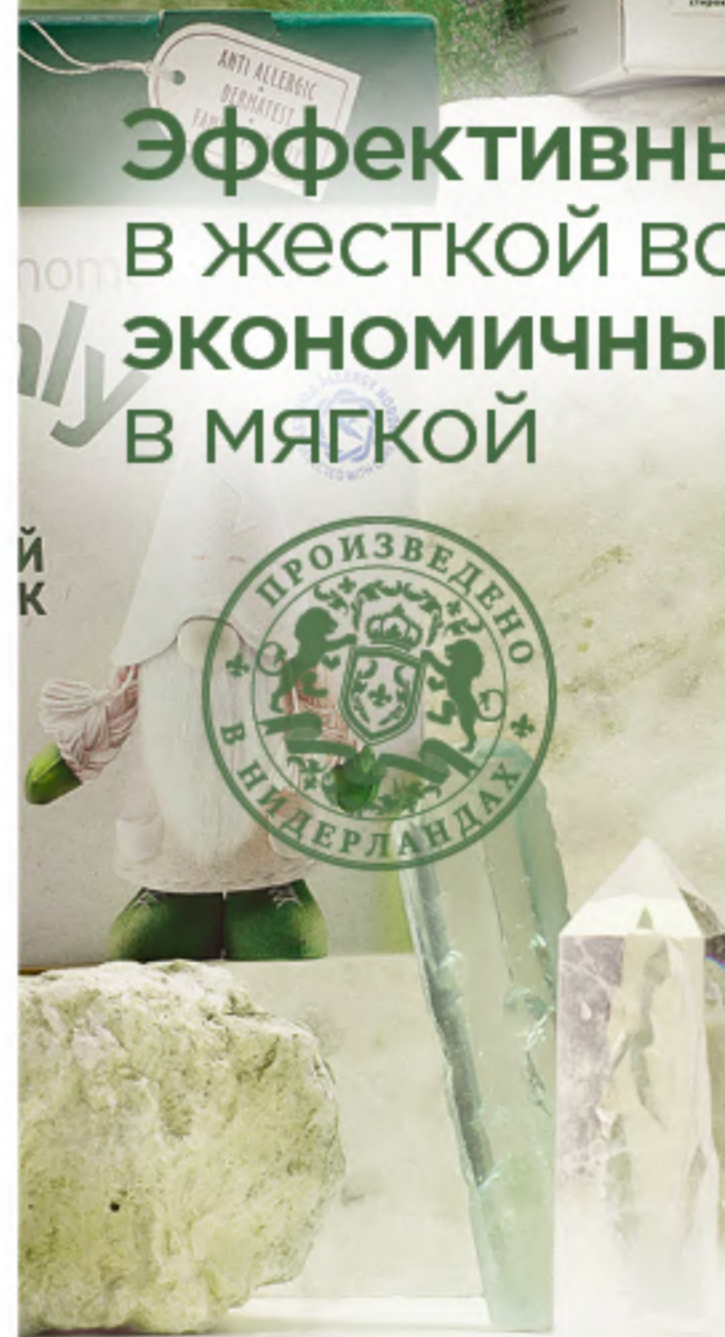

Эффективно удаляет сложные загрязнения и пятна

Смягчает и восстанавливает ткани даже без использования кондиционера

Полностью выполаскивается

Защищает стиральную машину от накипи и известкового налета

Концентрированный стиральный биопорошок* 800 г
11892 для цветных тканей
13,79 р. **26** стирок
2,04 Б

Выведение сложных пятен и запахов даже в жесткой воде

Максимальная эффективность активного кислорода при t от 60 °C

Очищение ковров, обивок и насадок швабр

Концентрированный биопятновыводитель универсальный 500 г
Рекомендован для белых и цветных тканей. Сочетается с порошками и гелями для стирки.
11984
11,59 р. 1,72 Б

Возможно изменение стоимости и наличия товаров. Актуальную информацию смотрите на сайте faberlic.by

FABERLIC HOME

КОСМЕТИКА
ДЛЯ УЮТНОГО
ДОМА



Производство осуществляется по международным стандартам системы ХАЛЯЛЬ.

**ЭФФЕКТИВНО,
БЕЗОПАСНО
И ЭКОНОМИЧНО**



УСПЕЙ КУПИТЬ!
Набор 1046N
для стирки
«Универсальная свежесть»:
концентрированный стиральный порошок универсальный «Альпийские луга»
+ концентрированный стиральный порошок универсальный «Горная свежесть»
всего за **24,59** р.
3,64 Б



ПРОФЕССИОНАЛЬНЫЙ ПОДХОД К СТИРКЕ

Все стиральные порошки дерматологически одобрены для чувствительной кожи
Dermatest GmbH, Германия.

БЕЗ ЗАПАХА НА СУХОМ БЕЛЬЕ

СДЕЛАНО В ГЕРМАНИИ

БЕЛЫЕ И ЦВЕТНЫЕ ТКАНИ **ФОРМУЛА ПРОТИВ ПЯТЕН** **НЕ ВЫЗЫВАЕТ АЛЛЕРГИИ** **1 ПАЧКА = 3 КГ ОБЫЧНОГО ПОРОШКА**

Мерная ложка
Материал: полипропилен.
30073
0,09 р.
0,02 Б

***Максимальная эффективность при t стирки от 60 °С.**

1 УПАКОВКА = 20 СТИРОК



Возможно изменение стоимости и наличия товаров. Актуальную информацию смотрите на сайте faberlic.by

Красивый дом

ДО 3
МЕСЯЦЕВ СТИРКИ В ОДНОЙ УПАКОВКЕ

Удаляют пятна и неприятные запахи*

БЕЗ ПЫЛИ

Гранулированная текстура не пылит, подходит для людей, склонных к аллергии

ДЛЯ НЕЖНОЙ КОЖИ

Дерматологически одобрены, рекомендованы для стирки детской одежды

УСПЕЙ КУПИТЬ!
Набор 1045N
для стирки «Универсальный»:
концентрированный стиральный порошок универсальный + концентрированный стиральный порошок для цветных тканей всего за **24,59** р.
3,64 Б

ДЕЗОДОРАНТ И «ЖИДКИЙ УТЮГ»

ДЛЯ ТКАНЕЙ В ОДНОМ ФЛАКОНЕ



ДО ПОСЛЕ

АРОМАТ ПОДХОДИТ МУЖЧИНАМ И ЖЕНЩИНАМ

Освежают одежду без стирки, убирают замятия и складки

Моментально устраняют с ткани неприятные запахи от пота, табака, пищи

Разглаживают тонкие ткани без утюга

Не оставляют следов и разводов, дарят нежный аромат

Рефрешер для одежды и тканей 250 мл
Для ухода за рубашками, блузками, школьной формой, платьями, шторами. Для освежения чистых вещей, которые долго хранились в шкафу. Более 1000 распылений.

30288 «Цветочный бриз»

30289 «Лаванда и бергамот»

5,19 р.

0,77 Б

Отличные цены

ОТ

2,89 р.

0,43 Б

Подходят для очищения белой подошвы обуви



ДЛЯ МАНЖЕТ И ВОРОТНИЧКОВ



ЭКСПРЕСС-УДАЛЕНИЕ ПЯТЕН

Быстро справляется со сложными загрязнениями от ягод, соусов, вина, кофе, чая, йода, зеленки, губной помады, сажи, ржавчины, травы, ручек
Не разрушает структуру волокон тканей

Влажные салфетки для удаления пятен 20 шт.
Облегчают последующее выведение загрязнений при стирке.

30552

2,89 р.

0,43 Б

Формула глубокого очищения
Выведение и предварительная обработка пятен, следов пота, жира и других сложных загрязнений
Для любых тканей и цветов

Без хлора и отбеливателей

Универсальный жидкий спрей-пятновыводитель 150 мл
Рекомендован для обработки рубашек, блузок, курток, подошв колготок и носков.

30151

3,69 р.

0,55 Б

НИ ЕДИНОГО ПЯТНЫШКА!



ПРОТИВ СЛОЖНЫХ ПЯТЕН

Эффективен против въевшихся и застарелых загрязнений



СДЕЛАНО В ГЕРМАНИИ

Усиливают действие стирального порошка и гелей для стирки

Удаляют пятна при t от 30 °C*

МУЛЬТИ-ФОРМУЛА ПРОТИВ ПЯТЕН

ПРОТИВ СЕРОСТИ И ЖЕЛТИЗНЫ

Технология «Активное отбеливание»: восстанавливает белизну тканей



Карандаш-пятновыводитель универсальный 35 г
Для очищения белых и цветных тканей.

30152

4,29 р.

0,64 Б

Пятновыводитель кислородный Extra Oxy 500 г
Для белых и цветных тканей.

30027

Отбеливатель кислородный Extra White 500 г
Для белых и светлых тканей, включая тюль.

30028

Любой за **10,09 р.**

1,49 Б

Пятновыводитель кислородный универсальный Extra Oxy 470 мл
Наносите непосредственно на пятно, добавляйте в воду при замачивании и в стиральную машину при стирке.

30062

6,59 р.

0,98 Б

Красивый дом

Для удаления окрашенных пятен, следов и запаха пота, неприятных запахов*

Сохраняет волокна и яркость красок

ФОРМУЛА С АКТИВНЫМ КИСЛОРОДОМ



Отличные цены

ОТ

4,29 р.

0,64 Б



супер-концентраты
30
стирок

11850
БЛАГОРОДНАЯ
ОРХИДЕЯ

11851
ВЕСЕННЯЯ
ЗЕЛЕНЬ



АРОМАТЕРАПИЯ

11853
НОТЫ АМБРЫ
И ПАЧУЛЕЙ

11854
ВОСТОЧНАЯ ВА-
НИЛЬ И САНДАЛ



11855
НОТЫ
РОЗОВОГО
МАСЛА
И СЛИВОК

ДЛЯ НЕЖНОЙ
ЧУВСТВИТЕЛЬНОЙ КОЖИ

11856
БЕЗ ЗАПАХА
НА СУХОМ
БЕЛЬЕ



*Дерматологически одобрено
(Dermatest GmbH, Германия).

Любой
кондиционер

5,79 р.
0,86 Б

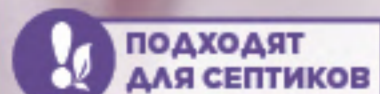

Ультракондиционер для белья 500 мл

«Защита цвета»
11851 «Утренняя свежесть»
2 в 1
11850 «Благородная орхидея»

«Ароматерапия»
11853 «Восточный пион»
11854 «Золотая аргана»
11855 «Розовый бархат»

Бальзам
11856
Sensitive*

Любой за **5,79** р. 0,86 Б

АРОМАТИЗАЦИЯ

до **30**
ДНЕЙ



Саше-ароматизатор для белья 1 шт.

30276 «Цветочная сказка»
30278 «Лавандовый поцелуй»
30283 «Вишневый сад»

Любой за **2,89** р.
0,43 Б

НОВАЯ АКТИВНАЯ
ФОРМУЛА СТИРКИ

3 в 1 • УДАЛЕНИЕ ПЯТЕН
• ЗАЩИТА ТКАНЕЙ
• УСТРАНЕНИЕ ЗАПАХОВ



30840
ДЛЯ УХОДА ЗА ШЕРСТЬЮ, НИЖНИМ
БЕЛЬЕМ, СПОРТИВНОЙ ОДЕЖДОЙ,
ТКАНЯМИ С ПРОПИТКАМИ, КУРТКАМИ
И ПУХОВИКАМИ
Бережно очищает и защищает
от деформации особые, тонкие
и деликатные ткани

30842
ДЛЯ БЕЛЫХ, СВЕТЛЫХ,
А ТАКЖЕ ЦВЕТНЫХ
И ОКРАШЕННЫХ
ТКАНЕЙ, ИЗДЕЛИЙ
С ПРИНТАМИ
Защищает яркие
краски цветных тка-
ней, восстанавлива-
ет белизну белых

30841
ДЛЯ ТЕМНЫХ ТКАНЕЙ
И ДЖИНСОВОЙ
ОДЕЖДЫ
Восстанавливает
интенсивность
окраски темных
тканей, защищает
от белесого налета

1 ФЛАКОН =
20
СТИРОК



Не содержит фос-
фатов, парабенов,
формальдегидов



Рекомендованы
для стирки дет-
ской одежды 0+

Концентрированный гель
3 в 1 для стирки 500 мл
30840 деликатных тканей
30842 цветных и белых тканей
30841 черных и темных тканей
10,99 р. 1,63 Б

Любой
гель
для стирки

10,99 р.
1,63 Б

ЧИСТОТА ПОСУДЫ НА ПЯТЬ С ПЛЮСОМ!



СИЛА БИОЭНЗИМОВ

Усиленная формула справляется с засохшими остатками жира, макарон, каш, детского питания и другими сложными загрязнениями. Эффективно при замачивании посуды

ЗАБОТА О КОЖЕ РУК

Масло миндаля и витамин E смягчают кожу, устраняют шелушение, защищают ногти

БЕЛИЗНА БЕЗ ЖЕЛТОГО НАЛЕТА

Для белого и светлого фарфора, керамики, заварочных чайников, френч-прессов

- СУПЕРКОНЦЕНТРАТЫ
- ЭФФЕКТИВНЫ В ХОЛОДНОЙ ВОДЕ
- ПОЛНОСТЬЮ СМЫВАЮТСЯ
- НЕ СУШАТ КОЖУ РУК

ЗАБОТА О КОЖЕ РУК

Д-пантенол эффективно увлажняет, защищает от сухости и восстанавливает кожу после воздействия воды

ПРОТИВ ЗАГРЯЗНЕНИЙ И ЗАПАХОВ

Рекомендовано для очищения посуды, кухонных салфеток и моющих губок

ЧИСТОТА И БЛЕСК БЕЗ РАЗВОДОВ

Идеально для стеклянной, тонкой фарфоровой, блестящей и декорированной посуды и приборов



Любой
гель для мытья
посуды

4,59 р.
0,68 Б



Концентрированный гель для мытья посуды 500 мл

30093 «Биоэнзимы» лимон и мята

30094 «Биоэнзимы» ароматное яблоко

30096 Бальзам с маслом миндаля и витамином E

30097 2 в 1 «Сода-эффект» свежий лайм

Любой за **4,59** р. 0,68 Б



Концентрированный
гель для мытья посуды 500 мл

30092 Бальзам «Д-пантенол» клубника со сливками

30099 2 в 1 «Сила древесного угля» алоэ вера

30103 2 в 1 «Чистота и защита» эвкалипт и арбуз

30095 2 в 1 «Кристалльный блеск» лесная малина

Любой за **4,59** р. 0,68 Б

РАЗВЕСТИ В ВОДЕ 1:3 =

ВЫГОДНО!

Любой
гель для мытья
посуды

4,59 р.
0,68 Б

Против сложных обильных загрязнений
 Формула с натуральными микрогранулами
 Эффективно удаляет жир, пригоревшую пищу, известковый налет, ржавчину
 Деликатно полирует, придает блеск

«ДЛЯ КУХНИ И ВАННОЙ»



Бережное удаление нагаров, засохших пятен, сажи и легкого известкового налета
 Блеск и полировка металла без царапин
 Рекомендована для чистки ювелирных изделий



«ДЕЛИКАТНОЕ ОЧИЩЕНИЕ И БЛЕСК МЕТАЛЛА»

Чистящий крем универсальный с микрогранулами 470 мл
 Для кранов, смесителей, раковин, керамики, фаянса, пластика, плитки, эмалированных и хромированных покрытий.
 30253 аромат лимонной свежести
6,59 р. 0,98 Б

Крем-паста для чистки металлических поверхностей 250 г
 Подходит для очищения сковород, кастрюль, столовых приборов, противней, стальных моек, вытяжек, кранов.
 30058 аромат свежего грейпфрута
5,19 р. 0,77 Б

Отличные цены от 4,29 р.
 0,64 Б

«БЕЗ ФОСФАТОВ, КРАСИТЕЛЕЙ, ОТДУШЕК, КОНСЕРВАНТОВ»



Таблетки для посудомоечных машин «Все в одном» 20 шт.
 1 таблетка эффективно заменяет все необходимые средства для посудомоечных машин, включая соль и ополаскиватель. Удаляют засохшие загрязнения и пригары.
 30060
10,29 р.
 1,52 Б

«КОНЦЕНТРИРОВАННАЯ ФОРМУЛА — БЫСТРЫЙ РЕЗУЛЬТАТ»



Концентрированное средство от накипи для чайников и кофемашин
 4 капсулы по 10 мл
 Эффективно удаляет обильный известковый налет. Не повреждает поверхности и не вызывает ржавчины. Увеличивает срок службы бытовых приборов.
 30259
4,29 р.
 0,64 Б

1 капсула = 1 применение



*От англ. «WOW» — выражение восторга

«ЭКСТРАСИЛА ПРОТИВ ЖИРА И НАГАРОВ»

*При обильном смывании водой и использовании не чаще 1 раза в неделю.

Легко удаляют сложные жировые загрязнения
 Не содержат абразива — очищают без царапин
 Полностью смываются
 Биоразлагаемые компоненты — формула ЭКО+
 Подходят для устранения засоров раковин на кухне

Средство для чистки плит и духовок* 500 мл
 Рекомендовано для всех видов плит из металла, керамики и стеклокерамики, духовок, грилей, барбекю, кухонных вытяжек, индукционных варочных поверхностей, противней, решеток, газовых горелок.
 30120 аромат свежей мяты
5,19 р.
 0,77 Б

Отлично справляется с жиром, грязью, засохшими остатками пищи
 Моментально устраняет характерные кухонные запахи
 Рекомендовано для мытья холодильников и СВЧ

Концентрированное моющее средство «Чистая кухня» 500 мл
 Для столешниц, фартуков, фасадов, столов, полок из пластика, плитки, керамики, фарфора, стекла, натурального камня.
 30218 аромат свежего грейпфрута
4,49 р.
 0,67 Б

«ДЛЯ КУХОННЫХ ПОВЕРХНОСТЕЙ, АНТИПРИГАРНЫХ ПОКРЫТИЙ И ТЕФЛОНА»

ПОДХОДЯТ ДЛЯ СЕПТИКОВ*

Отличные цены от 4,49 р.
 0,67 Б

Для удобства используйте крышки-дозаторы 11176 или 11174 со стр. 204.

ПОДХОДЯТ ДЛЯ СЕПТИКОВ

Возможно изменение стоимости и наличия товаров. Актуальную информацию смотрите на сайте faberlic.by

ЗДОРОВЫЙ МИКРОБИОМ ДОМА

ПРОБИОТИКИ — ОСОБЫЕ ПОЛЕЗНЫЕ БИОКУЛЬТУРЫ, КОТОРЫЕ УСТРАНЯЮТ МЕЛЧАЙШИЕ ЗАГРЯЗНЕНИЯ ДАЖЕ ПОСЛЕ ЗАВЕРШЕНИЯ ПРОЦЕССА УБОРКИ

МУЛЬТИ-ОЧИЩЕНИЕ

АНТИЖИР



СИЛА ПРОБИОТИКОВ — 100% ЧИСТО

Глубокое очищение на микроскопическом уровне
Эффект «длительной чистоты»
Устранение неприятных запахов
Без красителей и отдушек
Безопасны для человека и животных

Моющее средство 500 мл
30701 30700

«Антижир» Для моющихся поверхностей кухни: столешниц, «фартуков», столов, полок, кухонной мебели.
«Универсальное» Для любых твердых моющихся поверхностей: полов, стен и моющихся обоев, натяжных потолков, плитки, камня, фасадов мебели, рам и подоконников, кранов, раковин.

Любое за **5,79 р.** 0,86 Б

ПРОТИВ ПЛЕСЕНИ



МАСЛО МОНАРДЫ

Убирает неприятные запахи

Водная основа без спирта и отдушки

Легкий природный аромат

Для обработки всех видов поверхностей ванной комнаты, кухни, холодильника, кухонных и бельевых шкафов, хлебниц

Спрей для поверхностей с маслом монарды 200 мл
30260

5,19 р.
0,77 Б

ИЗБАВЬСЯ ОТ НЕПРИЯТНЫХ ЗАПАХОВ!

Красивый дом

ЭФФЕКТИВНО ПРОТИВ ЗАПАХОВ РЫБЫ, ЧЕСНОКА, ЛУКА, СЫРОГО МЯСА, СПЕЦИЙ, СИГАРЕТ, МОТОРНОГО МАСЛА



30212
зеленый чай

30210
бархатная орхидея

30204
сладкий апельсин

30201
красный гранат

30203
нежное алоэ

Мыло для кухни, устраняющее запахи 300 мл

Любое за **3,19 р.**
0,47 Б

до **250**
применений

30211
кофе и тирамису

30206
ароматное яблоко

30213
лесная земляника

Любое мыло для кухни

3,19 р.
0,47 Б

ЛЕТЯЩИЕ ТКАНИ БЕЗ ПРИЛИПАНИЯ

Мгновенный антистатический эффект

Легкое удаление с одежды шерсти и волос

Защита от притягивания и оседания пыли

Безопасен и рекомендован для любых тканей



Акваспрей-антистатик для одежды и тканей 200 мл
30262

4,29 р. 0,64 Б

Отличные цены от

4,29 р. 0,64 Б

ДЛЯ КОВРОВ И ОБИВОК

СУХАЯ ЧИСТКА



ФОРМУЛА ПРОТИВ СЛОЖНЫХ ПЯТЕН

Обильная густая пена для устранения сложных загрязнений

Удаляет следы от жира, еды, уличной грязи, машинного масла, никотина

Восстанавливает и освежает цвета и краски

Защищает от оседания пыли

Пенный очиститель для ковров, тканей и обивок 400 мл
30252

13,89 р. 2,06 Б

ДЛЯ РУЧНОЙ ЧИСТКИ КОВРОВ, КОВРОВЫХ ПОКРЫТИЙ С КОРОТКИМ И ДЛИННЫМ ВОРСОМ, ОБИВКИ МЕБЕЛИ, ЧЕХЛОВ И САЛОНА АВТОМОБИЛЯ И ДРУГИХ ПЛОТНЫХ ТЕКСТИЛЬНЫХ ПОВЕРХНОСТЕЙ



ГЛУБОКОЕ ОЧИЩЕНИЕ ВОРСА

Удаляет широкий спектр загрязнений

Собирает пыль и бытовые аллергены

Устраняет неприятные запахи

Обновляет и освежает цвета

Гипоаллергенный аромат

Не требует смывания

Концентрированный шампунь для очищения ковров и обивок 500 мл
30251 цветущая липа

6,59 р. 0,98 Б

Активное действие на любых поверхностях*

Рекомендовано в период обострения респираторных и вирусных заболеваний

Устраняет неприятные запахи в обуви и их причину

Подходит для профилактики грибковых заболеваний растений

*ПРОВЕРЕНО ОБУВИ НИИ ДЕЗИНФЕКТОЛОГИИ РОСПОТРЕБНАДЗОРА



Универсальное антибактериальное средство 300 мл

Рекомендовано для использования дома, в офисе, для обработки гаджетов, кондиционеров, мест обитания питомцев, игрушек.

30136

3,69 р.

0,55 Б



ОЧИЩЕНИЕ И ЗАЩИТА ОТ ПЫЛИ

Придают естественный блеск без пятен и разводов

Не требуют смывания и использования перчаток

Концентрированное универсальное средство 500 мл

Для всех видов твердых моющихся поверхностей.

30217 «Универсальное» аромат цветущей липы

4,49 р. 0,67 Б

30219 «Чистота и защита» аромат натуральных эфирных масел цитрусов и мяты

5,19 р. 0,77 Б

ПОДХОДЯТ ДЛЯ СЕПТИКОВ

Красивый дом



ЭФФЕКТИВНО УДАЛЯЮТ ЛЮБЫЕ БЫТОВЫЕ И УЛИЧНЫЕ ЗАГРЯЗНЕНИЯ, ШЕРСТЬ, ПУХ, ПЫЛЬЦУ, ПОДХОДЯТ ДЛЯ ОЧИЩЕНИЯ ДЕТСКИХ КОМНАТ И МЕСТ СОДЕРЖАНИЯ ЖИВОТНЫХ

Отличные цены от

3,69 р. 0,55 Б

ОСЛЕПИТЕЛЬНАЯ БЕЛИЗНА ВАННОЙ

ДЛЯ ДУШЕВЫХ КАБИН И АКРИЛА

АНТИНАЛЕТ И БЛЕСК

Активный комплекс органических кислот очищает поверхности, не царапая их



УСПЕЙ КУПИТЬ! Набор 1017N

«Чистая кухня и ванная»: средство для чистки плит и духовок «Аромат спелого апельсина» 500 мл + средство для очищения ванной комнаты «Эффект белизны» аромат морской свежести 500 мл всего за

9,79 р.
1,45 Б

Мягко удаляет известковый и мыльный налет, ржавчину

Защищает от подтеков и следов капель воды

Не царапает блестящие поверхности

Устраняет неприятные запахи

СИЯЮЩАЯ БЕЛИЗНА БЕЗ ХЛОРА И АБРАЗИВНЫХ КОМПОНЕНТОВ

Профилактика появления плесени

Спрей для очищения акрила, ванн и душевых кабин* 300 мл
Для очищения ванн, душевых кабин, раковин, плитки, акриловых, кафельных, эмалированных, керамических и пластиковых поверхностей, смесителей и кранов из кислотоустойчивых материалов.

30091 аромат свежих цитрусов

Средство для очищения ванной комнаты* 500 мл
Для очищения раковин, ванн, плитки и плиточных швов, кафельных, керамических и пластиковых поверхностей, а также смесителей и кранов из кислотоустойчивых материалов.

30220 «Антиналет» аромат цитрусовой прохлады

Для удобства используйте крышки-дозаторы 11176 или 11174 со стр. 204.

Быстро удаляют обильный известковый и мыльный налет, водный камень, ржавчину

Устраняют неприятные запахи

Не содержат хлора и химических отбеливателей

Любой за **4,59 р.** 0,68 Б



ПОДХОДЯТ ДЛЯ СЕПТИКОВ*

*При обильном смывании водой и использовании не чаще 1 раза в неделю.

ПРИЯТНЫЕ АРОМАТЫ ВО ВСЕМ ДОМЕ



Акваспрей-освежитель воздуха 250 мл
30329 «Антитабак» с ароматом сицилийского бергамота
30328 «Цветочное облако»
30330 «Солнечный ананас»
30325 «Утренняя свежесть» против запаха животных
30324 «Чайное дерево и эвкалипт» с эфирными маслами
30327 «Апельсин с корицей»
30326 «Тропический бриз»

Любой за **5,79 р.*** 0,86 Б

ЭКОЛОГИЧНЫЕ ФОРМУЛЫ НА ВОДНОЙ ОСНОВЕ освежают и увлажняют воздух

Эффективно устраняют неприятные запахи

Рекомендованы для использования в доме, автомобиле, а также для распыления на ткани

АНТИ-БАКТЕРИАЛЬНЫЙ ЭФФЕКТ

Полезные свойства натуральных эфирных масел чайного дерева и эвкалипта

БЕЗ СПИРТА И ГАЗОВ-ПРОПЕЛЛЕНТОВ

Любые 2 освежителя

3,59 р.
0,53 Б
каждый

Возможно изменение стоимости и наличия товаров. Актуальную информацию смотрите на сайте faberlic.by

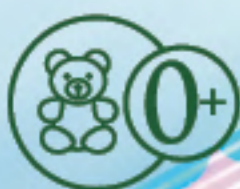

МОЖНО СМЫВАТЬ
В УНИТАЗ
БИОРАЗЛАГАЕМАЯ
КОМПОСТИРУЕМАЯ

ВЛАЖНАЯ
ТУАЛЕТНАЯ
БУМАГА —
ЛУЧШЕЕ
ОЧИЩЕНИЕ

Деликатное и гигиеничное
очистение

Комфорт и ощущение свежести

Дерматологически
протестирована

Гипоаллергенна

Не содержит спирта,
силиконов, красителей

Удобна для дома, в поездках,
командировках, на даче

Влажная туалетная бумага 40 шт.
Идеальное решение, когда нет
возможности провести обычные
гигиенические процедуры.

30401 детская 0+
с Д-пантенолом и алоэ вера
30400 с аллантоином

4,29 р.
0,64 Б



АНТИ-
ЗАПОТЕВАНИЕ
И БЛЕСК



Удаление пыли,
уличных загрязнений,
капель жира, следов
от рук и зубной пасты

Защита от белесых
следов и капель воды

Предотвращение
быстрого повторного
загрязнения

**Средство для чистки
и мытья стекол и зеркал
с антизапотевающим
эффектом 500 мл**
Для стеклянных, зеркаль-
ных, керамических и пла-
стиковых поверхностей
в доме и автомобиле.

30048
6,39 р.
0,95 Б

ИДЕАЛЬНАЯ УБОРКА В ТУАЛЕТНОЙ КОМНАТЕ



УСПЕЙ КУПИТЬ!

Набор 1013N

«Чистая ванная
комната»:
гель очищающий
для унитаза «Морская
свежесть 7 в 1» 500 мл
+ средство для очищения
ванной комнаты
«Эффект белизны»
аромат морской
свежести 500 мл

всего за
9,79 р.
1,45 Б

Эффективно удаляют
известковый налет, ржавчину,
мочевой и водный камень
Чистота без неприятных запахов
Защищают от повторных
загрязнений

Очищают под водой
и ободком унитаза

Гель очищающий для унитаза* 500 мл
30293 «Цитрусовый микс 5 в 1»
4,59 р. 0,68 Б

ГИГИЕНИЧЕСКАЯ
ЧИСТОТА

Действие комплекса
органических кислот

Безопасно
для основных типов
труб**, включая
пластиковые, а также
для сливов на кухне
и в ванной

**Гель
для профилактики
и устранения
засоров* 650 г**
30244
8,69 р.
1,29 Б

УСТРАНЕНИЕ
СЛОЖНЫХ ЗАСОРОВ

Гарантированный
результат за 15 минут

Растворяет жир,
пищевые загрязнения
и волосы

Работает
в стоячей воде

Эффективно
устраняет
неприятные запахи

**Не предназначено для медных и резиновых труб, устранения засоров в туалете



БЕЗ
ТОКСИЧНОГО
ХЛОРА
И РЕЗКОГО
ЗАПАХА

Отличные
цены

от
4,59 р.
0,68 Б



*При обильном смывании водой
и использовании не чаще 1 раза в неделю.



30249
 ДЛЯ ЭКРАНОВ И МОНИТОРОВ,
 СТЕКОЛ И ЗЕРКАЛ

Очищение и пролонгированная защита от пыли без разводов

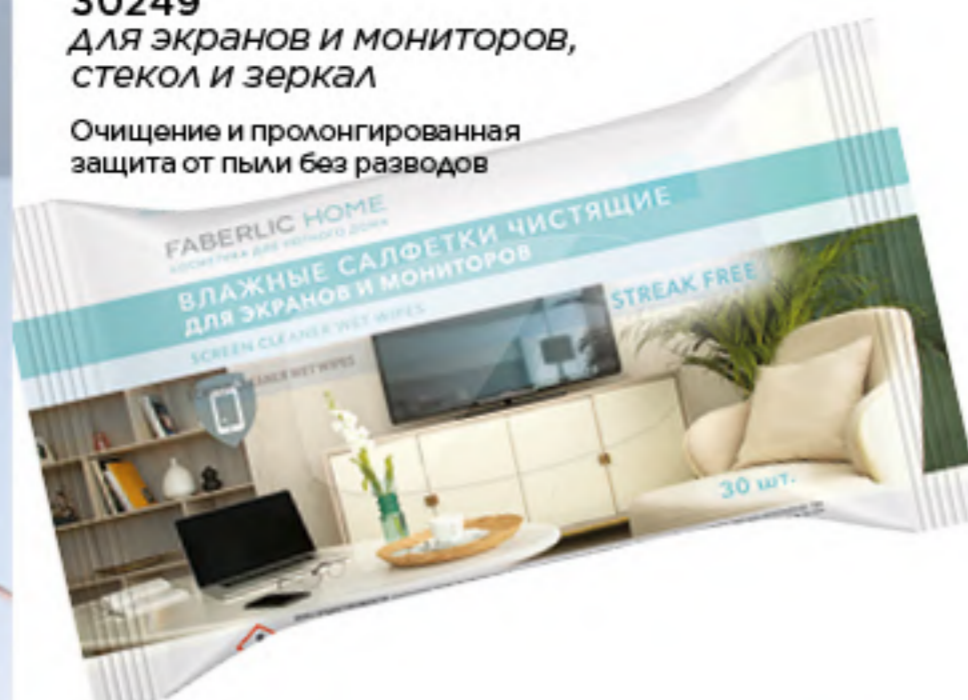

30550
 универсальные

Для любых твердых поверхностей



30551
 для кожаных изделий

Очищение, защита, смягчение и восстановление натурального блеска



11401
 для автомобиля

Очищение приборной панели и других деталей интерьера автомобиля



ОТЛИЧНАЯ ЦЕНА!

Влажные салфетки 30 шт.
 Любые за **3,69 р.**
 0,55 Б

Салфетка для очистки оптики
 Очищает оптику, а также чувствительную поверхность дисплеев, мониторов, телевизоров, экранов мобильных телефонов и других гаджетов.
 Материал: микрофибра.
 Размер: 20 x 20 см.

910189
5,79 р. 0,86 Б

ОТЛИЧНАЯ ЦЕНА!



Салфетка для очищения ювелирных украшений
 Подходит для очищения и полировки изделий из золота, серебра, а также драгоценных камней.
 Материал: микрофибра.
 Размер: 12,5 x 12,5 см.

910400
3,49 р. 0,52 Б

ОТЛИЧНАЯ ЦЕНА!



Дезодорант для обуви освежающий 150 мл
 Длительный эффект. Против стойких запахов.

11561
8,69 р. 1,29 Б



Влажные салфетки «Быстрое очищение и уход» для гладкой кожи 15 шт.

11434
2,89 р.
 0,43 Б



Гелевые универсальные стельки
 11398 27 см (размер 37-40)
 11397 30 см (размер 40-45)
12,99 р. 1,92 Б

МОЩНАЯ ФОРМУЛА — ЧИСТЫЙ АВТОМОБИЛЬ!

БЫСТРОЕ УДАЛЕНИЕ СЛОЖНЫХ ПЯТЕН

7 в 1:

- БИТУМ
- ГУДРОН
- СЛЕДЫ НАСЕКОМЫХ
- ДРЕВЕСНАЯ СМОЛА
- ПТИЧИЙ ПОМЕТ
- ОСТАТКИ СКОТЧА
- ВЪЕВШИЕСЯ СЛЕДЫ ГРЯЗИ



Формула с высокой мощностью способностью

Отлично очищает стекла, фары, зеркала, кузов, пластиковые элементы автомобиля

Не вредит лакокрасочному покрытию

Удобен для очищения вертикальных и горизонтальных поверхностей

Очиститель «Антибитум и антимошка» 500 мл
 Рекомендован для всех видов поверхностей автомобиля.

11400
7,49 р. 1,11 Б

Отличные цены от 2,89 р.
 0,43 Б

УДАЛЯЕТ СТОЙКИЕ ЗАГРЯЗНЕНИЯ
и остатки еды с духовок, грилей, казанов, кафеля
и других кухонных предметов и поверхностей

Сетка из полиэстера внутри способствует
вентиляции, быстро высыхает
и **ПРЕДОТВРАЩАЕТ**
РАЗМНОЖЕНИЕ БАКТЕРИЙ

ОСОБОЕ ПЛЕТЕНИЕ отличается
повышенной прочностью

Губка с металлизированной нитью для уборки

Материал:
70% нить из нержавеющей
стали, 30% полиэстер.
Наполнитель (сетка):
100% полиэстер.
Размер: 9 x 9,5 x 1,3 см.
910434

4,29 р.

0,64 Б

**ОТЛИЧНАЯ
ЦЕНА!**

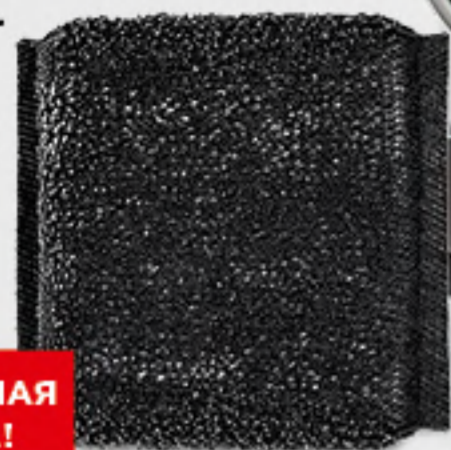

Сетка из полиэстера внутри

Двухстороннее
плетение:
ребристое —
для очищения
сильных
загрязнений,
рельефное —
для любых
поверхностей
и посуды

**Салфетка
для кухни**

Материал:
микрофибра.
Размер: 25 x 25 см.
11524



Прекрасно удаляет
загрязнения
различной
сложности

Не оставляет
царапин

Долговечна
в использовании

Универсальная губка

Материал: силикон,
полипропилен.
Размер: 11,5 x 7 x 2 см.
11999



Любая за **5,19 р.** 0,77 Б

**ОТЛИЧНАЯ
ЦЕНА!**

11174

1,49 р.

0,22 Б



11175

1,19 р.

0,18 Б



11176

0,89 р.

0,13 Б



Крышки-дозаторы

Для удобства использования Средства для чистки
духовок и плит (арт. 30119, 30120) со стр. 193
и Средства чистящего для ванной комнаты
(арт. 30220, 30221) со стр. 198.

**Специальное
предложение**

***Набор
хитов в мини-
форматах**

4,29 р.

0,84 Б

при покупке
любого
продукта
Faberlic Home



**Набор мини-
форматов хитов
продаж косметики
для дома**
11980

8,69 р.*

1,68 Б

арт. 30199
Гель для мытья
посуды

арт. 30139
Средство для чистки
плит и духовок

арт. 30025
Порошок
универсальный



Салфетка для удаления пыли

Салфетка подходит для удаления пыли
не только с поверхностей, которые
не рекомендуется мочить, но и с любой
мебели, стеллажей, нержавеющей стали.
Материал: микрофибра.
Размер: 30 x 30 см.

910432

5,19 р.

0,77 Б

**ОТЛИЧНАЯ
ЦЕНА!**

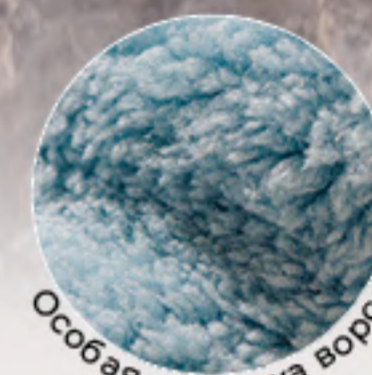

Особая закрутка ворса

Подходит
для **ОЧИЩЕНИЯ**
СТЕКЛА

**ПРЕКРАСНО
УДАЛЯЕТ**
шерсть домашних
животных, пух

Надежно
удерживает
частицы пыли
внутри своей
структуры
благодаря

**ОСОБОЙ
ЗАКРУТКЕ ВОРСА**

Оказывает
**АНТИСТАТИЧЕСКИЙ
ЭФФЕКТ**

ТАКИЕ НУЖНЫЕ ПОМОЩНИКИ

Благодаря антистатическому эффекту
при сухой уборке пыль долго не оседает
на поверхностях

Скрабирующий уголок помогает
справиться с сильными загрязнениями

Салфетка универсальная с уголком

Материал: 100% микрофибра.
Скрабирующий уголок:
88% полиэстер, 12% полиамид.
Размер: 35 x 35 см.

910074

5,79 р. 0,86 Б

**ОТЛИЧНАЯ
ЦЕНА!**



**Перчатки
силиконовые
универсальные**

Не нужно
пользоваться
губкой, силиконовые
щетинки легко
образуют пену.
Материал: силикон.
Размер: 35 x 17 см.
11785

28,99 р.

4,29 Б

Очищает и полирует
без разводов и ворсинок,
подходит для любых
поверхностей

**Салфетка из микрофибры
универсальная**

Размер: 35 x 35 см.
11031

5,19 р. 0,77 Б

**ОТЛИЧНАЯ
ЦЕНА!**



Уникальная сетчатая структура с твердыми
узелками и прочными ребрами жесткости
легко справляется с въевшимися
трудными загрязнениями

**Салфетка для уборки
со скрабирующей сеткой**

Материал: 100% микрофибра.
Скрабирующая сетка: 100% полиэстер.
Размер: 28,5 x 28,5 см.

910401

5,79 р. 0,86 Б

**ОТЛИЧНАЯ
ЦЕНА!**



**Специальное
предложение**

*Перчатки
силиконовые
универсальные

17,39 р.
2,58 Б

при покупке
по каталогу
на сумму
от 37,69 руб.**
** - кроме продукта
спецпредложения

lapki lab

ПАВ ГИПОАЛЛЕРГЕННАЯ ОТДУШКА, ОДОБренная СОБАКАМИ

ПАВ ТЕХНОЛОГИЯ НЕЙТРАЛИЗАЦИИ ЗАПАХА

ПАВ НЕ СОДЕРЖИТ ПАРАБЕНОВ, СИЛИКОНОВ, КРАСИТЕЛЕЙ

ПАВ НЕ ИСПОЛЬЗУЕМ SLS/SLES

ЗАПАХИ ВСЕХ ПРОДУКТОВ СЕРИИ ОДОБРены НАШИМИ ЧЕТВЕРОНОГИМИ ЭКСПЕРТАМИ. ФОРМУЛЫ БЕЗОПАСНЫ И ДЛЯ ХОЗЯИНА, И ДЛЯ ПИТОМЦА



ОТЛИЧНАЯ ЦЕНА!



Шампунь для собак с длинной шерстью 200 мл 2626

Шампунь для собак с короткой и гладкой шерстью 200 мл 2627

Любой за **6,89р.** 2,04 Б

Миска для животных 300 мл
Материал: керамика.
Диаметр: 12 см.
Высота: 4,9 см.
910375
белый

11,29р.
1,67 Б



ОТЛИЧНАЯ ЦЕНА!

Миска для животных 400 мл
Материал: керамика.
Диаметр: 13,5 см.
Высота: 5,5 см.
910374
желтый

12,19р.
1,81 Б

ПОДХОДЯТ ДЛЯ КОШЕК И ЩЕНКОВ



Несмываемый спрей-кондиционер для всех типов шерсти 100 мл 2629

Защитный крем для носа и лап 50 мл
Защищает кожу подушечек лап во время прогулки от неблагоприятного воздействия реагентов, низких или высоких температур. Восстанавливает грубую и потрескавшуюся кожу. Решает проблему трещин на носу. 2631

Любой за **5,79р.**
1,72 Б

ОТЛИЧНАЯ ЦЕНА!



• ЛЕГКОЕ УДАЛЕНИЕ ЗАГРЯЗНЕНИЙ
• ДОМ БЕЗ ЗАПАХА ЖИВОТНЫХ
• БЕЗОПАСНО ДЛЯ ПИТОМЦА

3 в 1

БЫСТРОЕ ОЧИЩЕНИЕ

Очищают без разводов и подтеков, не требуют смывания

3. Влажные чистящие салфетки «Без пятен и запахов» 30 шт. 30804

5,79р.* 0,86 Б



по акции **6,59р.**
0,98 Б



по акции **3,49р.**
0,52 Б



по акции **3,69р.**
0,55 Б



по акции **5,19р.**
0,77 Б

по акции **3,69р.**
0,55 Б



ОТ ПЯТЕН И ЗАПАХОВ НА ТКАНЯХ

ГЛУБОКОЕ ОЧИЩЕНИЕ ВОРСА

От пятен, грязи, следов от лап и резких запахов

Облегчает удаление шерсти и аллергенной бытовой пыли

1. Шампунь-пятновыводитель для чистки ковров и обивок 500 мл 30803

10,99р.*
1,63 Б

НЕЙТРАЛИЗАЦИЯ ЗАПАХОВ

Быстрое устранение и профилактика стойких неприятных запахов в воздухе, на поверхностях и тканях

Содержит безопасный отпугивающий насекомых репеллентный компонент

2. Освежитель-нейтрализатор запахов 200 мл 30801

6,59р.*
0,98 Б

ЧИСТЫЕ ПОЛЫ И СТЕНЫ

Легко убирает следы от грязных лап, засохшие остатки еды, пятна под туалетными лотками, пыль, шерсть и аллергены

Использование без перчаток и дополнительного смывания

4. Моющее средство для полов и стен «Без следов и запахов» 500 мл 30800

9,49р.*
1,41 Б

ОТ «СЮРПРИЗОВ» ПИТОМЦЕВ

Выведение и предварительная обработка пятен перед стиркой

Спрей эффективно убирает пятна, следы от грязных лап, слюны, засохших остатков еды и меток, запахи

5. Спрей-очиститель «Без пятен и запахов» 150 мл 30802

6,59р.*
0,98 Б

Любые 2 продукта по специальной цене каждый

Предложение действует для стр. 207

**АНОНС
НОВИНОК**

Набор «Носки женские укороченные "Спорт"» 3 пары
В комплект входит три пары: белые, белые с полосками, цветные.
Состав: 65% хлопок, 32% полиэстер, 3% эластан.
Размеры: 36-38, 39-41.

11,59 р. 1,85 Б



SO259 мятный / белый / белый с мятными полосками



SO261 синий / белый / белый с синими полосками



SO263 лиловый / белый / белый с лиловыми полосками



SO260 бежевый меланж / белый / белый с бежевыми полосками



SO262 малиновый / белый / белый с малиновыми полосками



SO264 желтый / белый / белый с желтыми полосками

Набор «Носки женские длинные "Спорт"» 2 пары
В комплект входит две пары: белые и белые с полосками.
Состав: 68% хлопок, 29% полиэстер, 3% эластан.
Размеры: 36-38, 39-41.

10,19 р. 1,63 Б



SO255 белый / белый с голубым кантом



SO256 белый / белый с синим кантом



SO257 белый / белый с малиновым кантом



SO258 белый / белый с лиловым кантом



2 пары
В КОМПЛЕКТЕ



Носки SO259

3 пары
В КОМПЛЕКТЕ



Носки SO257

- Натуральный материал
- Оригинальный дизайн
- Идеальны для занятий спортом



Силиконовые подушечки под бретели 2 шт.
Созданы специально для обладательниц пышных форм, чтобы максимально снизить нагрузку на плечи.
Материал: силикон.
Размер: 93 x 50 мм.
810223
9,49 р.
1,52 Б



Силиконовые бретели 2 шт.
Регулируемые бретели. Идеальны для открытых маек и платьев.
Материал: силикон, металл.
Размер: ширина - 1 см.
810225
5,79 р.
0,93 Б

**СНОВА
В КАТАЛОГЕ!**

- Защищают от натирания и мозолей
- Облегчают боль в случае возникновения мозолей



Гелевые подушечки для обуви
Материал: полиуретан.

Универсальные подушечки

6 шт.
25 x 30 x 2 мм
11052

Полоски для задников

1 пара
98 x 29 x 2 мм
11054

Межпальцевые разделители

2 шт.
42 x 26 x 6 мм
11055

Подушечки под стопу

1 пара
95 x 63 x 2 мм
11051

Подушечки под пятку

1 пара
105 x 60 x 10 мм
11056

Любые за **5,19 р.*** 0,77 Б

Любые
2 аксессуара для обуви
3,69 р.
0,55 Б
каждый

ОБЕСПЕЧИВАЮТ КОМФОРТНОЕ НОШЕНИЕ ЛЮБОЙ ОБУВИ

Состав: 70% хлопок,
28% полиэстер,
2% эластан.
Размеры: 41-42, 43-44.

Мужские носки-невидимки
3 пары

SO194 белый /
серый меланж /
черно-серый
с белой полосой

Укороченные мужские носки
3 пары

SO147
хаки меланж /
серый меланж /
черный

Любые за 9,29 р.
1,49 Б



Женские носки-невидимки
3 пары
Состав:
60% хлопок,
38% полиэстер,
2% эластан.
Размеры:
36-38, 39-41.

9,29 р.
1,49 Б



SO139 серый меланж
SO129 бежевый меланж
SO141 белый / серый меланж / бежевый меланж



SO109 белый
SO140 черный
SO112 белый / серый меланж / черный

АНОНС НОВИНКИ

Укороченные женские носки
3 пары
Натуральный материал,
комфортная посадка
на ноге.
Состав: 65% хлопок,
32% полиэстер,
3% эластан.
Размеры: 36-38, 39-41.

11,59 р.
1,85 Б



SO265 белый /
серый меланж /
бежевый меланж

Возможно изменение стоимости и наличия товаров.
Актуальную информацию смотрите на сайте faberlic.by

КЛАССИКА НА КАЖДЫЙ ДЕНЬ

Таблица размеров колготок и чулок

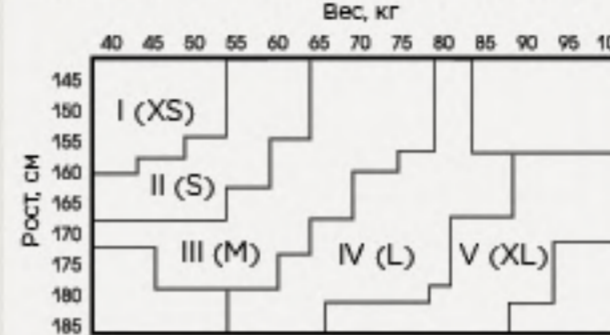

Колготки
ST228
телесные

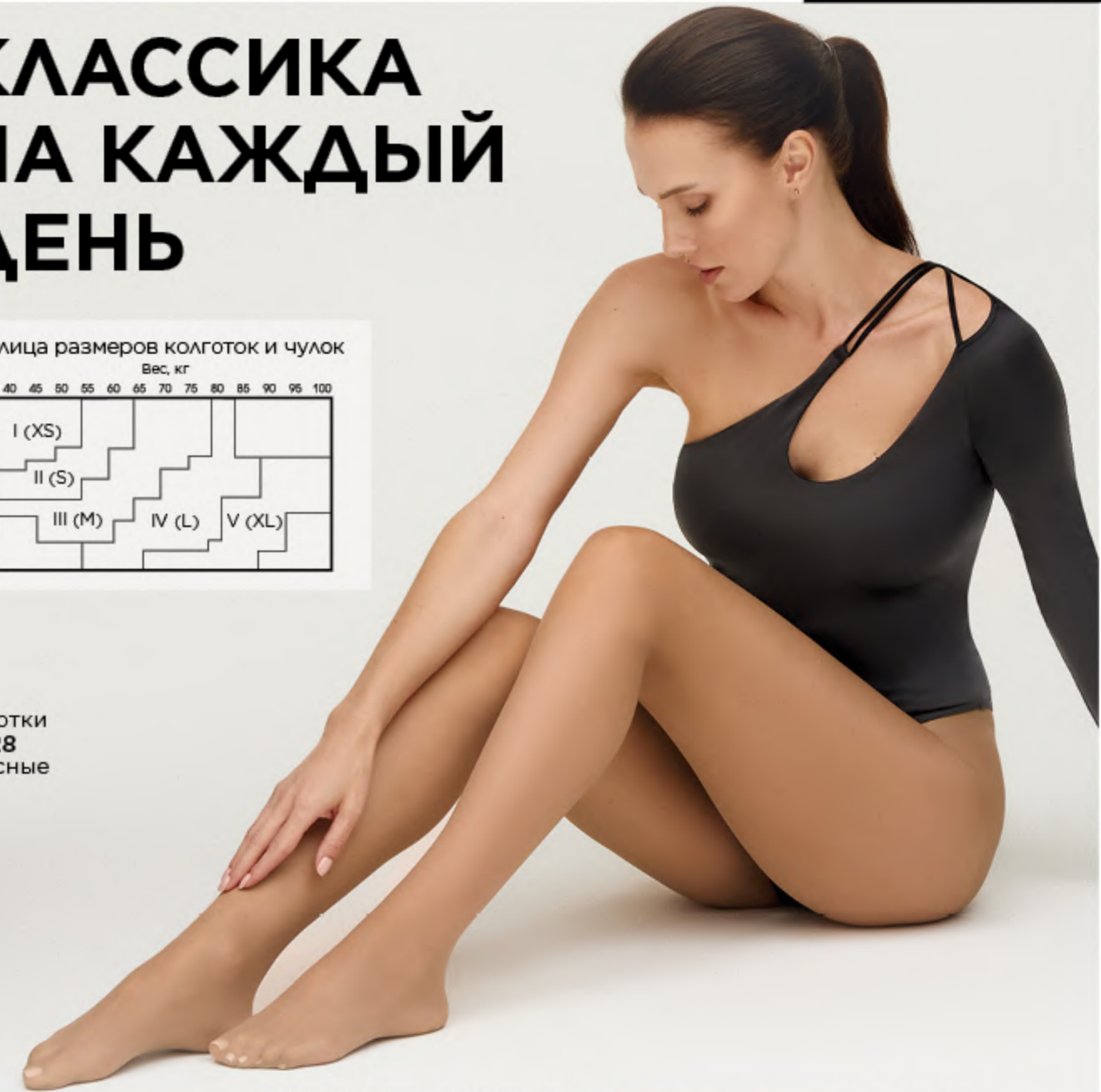

ST228
телесный

ST202
бронзовый

ST203
черный

ST204
дымчатый

ST221
кофейный

Эластичные шелковистые колготки 20 den
Состав: 85% полиамид,
15% эластан.
Размеры: I (XS), II (S), III (M),
IV (L), V (XL).

5,29 р. 0,85 Б

ST222
синий (размер: кроме XL)

3,39 р.
0,54 Б

ST413
телесный

ST402
бронзовый

ST403
черный

ST404
дымчатый

ST405
кофейный

Эластичные шелковистые колготки 40 den
Хлопковая ластовица,
кроме размера V (XL).
Состав: 82% полиамид,
18% эластан.
Размеры: I (XS), II (S),
III (M), IV (L), V (XL).

6,09 р.
0,97 Б

Носки 20 den
Состав: 85% полиамид, 15% эластан.
Размер: единый.

3,39 р. 0,54 Б

2 ПАРЫ В УПАКОВКЕ

SO200 бежевый

SO200 черный

Чулки 20 den
Состав: 85% полиамид, 15% эластан;
кружево – 70% полиамид, 30% эластан.
Размеры: II (S), III (M), IV (L), V (XL).

10,09 р. 1,61 Б

SL203 бежевый

SL201 бронзовый

SL202 черный

Гольфы 20 den
Состав: 85% полиамид,
15% эластан.
Размер: единый.

4,29 р. 0,69 Б

2 ПАРЫ В УПАКОВКЕ

SB200 бежевый

SB200 черный



**4 в 1 –
УДОБНО
ДЛЯ ПУТЕШЕСТВИЙ:**

1. Для пудры, румян, рассыпчатых текстур
2. Для теней или консилера
3. Для растушевки теней и карандашей
4. Для нанесения помады



**АНОНС
НОВИНКИ**

**Косметическая
кисть 4 в 1**
Материал: пластик
АВС, микрофибра,
нейлон.
Размер: 13,5 см.
910404
17,39р.
2,58 Б



**АНОНС
НОВИНКИ**

**Пляжная сумка
с термоотделением**
Материал: полиэстер, пенополиуретан, пластик, металл.
Размер: сумка – 28 x 37 x 14 см;
термоотделение – 15 x 37 x 14 см;
высота ручек – 25 см.
910403

23,19р.
3,44 Б



Термоотделение

- ИДЕАЛЬНА
ДЛЯ ПЛЯЖА,
ПИКНИКА, ПРОГУЛОК
- ВМЕСТИТЕЛЬНОЕ
ВЕРХНЕЕ ОТДЕЛЕНИЕ
- ТЕРМООТДЕЛЕНИЕ
СНИЗУ ПОДХОДИТ
ДЛЯ ПЕРЕНОСКИ
ЕДЫ ИЛИ НАПИТКОВ.
ПОМОГАЕТ СОХРАНИТЬ
ИХ ПРОХЛАДНЫМИ



Ок!

ВСЕ ЛУЧШЕЕ – ДЕТЯМ!

В ДЕНЬ ЗАЩИТЫ ДЕТЕЙ
МЫ ХОТИМ НАПОМНИТЬ ВАМ, КАК ЭТО
ЧУДЕСНО – БЫТЬ МАЛЕНЬКИМ. ПОСМОТРИТЕ
НА FABERLIC ГЛАЗАМИ НЕПОСЕД, КОТОРЫЕ
НАРИСОВАЛИ СВОИ АССОЦИАЦИИ С НАШИМИ
ПРОДУКТАМИ.

**Детский крем
под подгузник (0+)** 75 мл
Защищает нежную кожу
от раздражений и опрелос-
тей. Успокаивает чувстви-
тельную кожу младенца.

2797

8,69р.*

2,58 Б

по акции
5,69р.
0,84 Б

- НЕЖНЕЙШАЯ ШЕЛКОВИСТАЯ
ТЕКСТУРА ДЛЯ УВЛАЖНЕНИЯ
КОЖИ МАЛЫША
- ПОДХОДИТ ДЛЯ ДЕЛИКАТНОГО
ОЧИЩЕНИЯ СКЛАДОЧЕК
- БЫСТРО ВПИТЫВАЕТСЯ
И ЗАЩИЩАЕТ КОЖУ
- ПОДХОДИТ
ДЛЯ ЕЖЕДНЕВНОГО
ПРИМЕНЕНИЯ

**Детское масло для ухода
и массажа (0+)** 100 мл
2796

10,99р.* 3,26 Б

по акции
7,09р.
1,05 Б

Благодарим за рисунки для каталога
детей: Михайлову Мирославу, Белуша
Яна, Белуша Глеба, Халяпина Тимофея,
Пилецкую Полину, Ионова Богдана.

РОДИТЕЛИ, СПОКОЙНО!

Утووо 0+

КОЖА МЛАДЕНЦЕВ ОЧЕНЬ ЧУВСТВИТЕЛЬНА И БЫСТРО
ТЕРЯЕТ ВЛАГУ. ПОЭТОМУ В ОСНОВЕ НАШИХ ФОРМУЛ ЛЕЖИТ
СКВАЛАН – МОЩНЫЙ УВЛАЖНЯЮЩИЙ КОМПОНЕНТ,
РОДСТВЕННЫЙ КОЖЕ РЕБЕНКА. ОН ОБЕСПЕЧИВАЕТ ЗАЩИТУ
И УДЕРЖИВАЕТ ВЛАГУ.

100%

Без
отдушек,
красителей



На основе
сквалана
из сахарного
тростника



Не используем
SLS, SLES,
парабены,
фталаты



по акции
4,49р.
0,67 Б

**Средство для купания малыша
«Травяной сбор» (0+)** 200 мл
Обладает успокаивающим и
увлажняющим действием, спо-
собствует расслаблению малыша
перед сном.
2795

6,59р.*
1,95 Б



Любые
2 продукта
по
специальной
цене
каждый

Предложение
действует
для стр. 214-215

ТОЛЬКО СУХИЕ ПОПКИ!



Ультратонкие



Трусики Midi
54 шт.
Размер 3 (4-7 кг).
910412

Трусики Maxi
46 шт.
Размер 4 (6-12 кг).
910413

Любые за
45,09 р.
6,68 Б



Подгузники Mini 70 шт.
Размер 2 (3-6 кг).
910411

54,09 р.
8,01 Б

Любые трусики или подгузники от

45,09 р.
6,68 Б

ЗАПАТЕНТОВАННАЯ АНАТОМИЧЕСКАЯ ФОРМА ТРУСИКОВ

ВНИМАНИЕ!
Ориентируйтесь на килограммы, указанные в каталоге, а не на упаковке.

МАКСИМАЛЬНЫЙ КОМФОРТ:

- НЕ СТЕСНЯЮТ ДВИЖЕНИЯ
- НЕ СПОЛЗАЮТ
- НАДЕЖНАЯ ПОСАДКА
- ИНДИКАТОР ВЛАГИ ПОДСКАЖЕТ ВРЕМЯ СМЕНЫ ПОДГУЗНИКОВ

БОГААН, 7 ЛЕТ



БЕЗОПАСНОЕ УДАЛЕНИЕ ЗАГРЯЗНЕНИЙ И АНТИМИКРОБНОЕ ОЧИЩЕНИЕ ПОСУДЫ, ТКАНЕЙ И ПОВЕРХНОСТЕЙ

ЧИСТАЯ ПОСУДА – БЕЗОПАСНО ДЛЯ МАЛЫША

1. Гель-бальзам для мытья детской посуды 500 мл
Концентрат можно разводить в пропорции 1:3. Прекрасно очищает обычную и детскую посуду, кастрюли и сковородки, бутылочки, соски, молокоотсосы.

30517
5,19 р. 0,77 Б

УХОД ЗА ДОМОМ С ЗАБОТОЙ О САМЫХ МАЛЕНЬКИХ

2. Моющее средство для детской комнаты и ванной 500 мл
Для уборки в детских комнатах, мытья полов, мебели, столов и стульчиков для кормления, игрушек, ванночек для купания. Удаляет пыль, грязь, аллергены, мыльный налет и следы от травяных отваров.

30519
5,79 р.
0,86 Б

0+



Антимикробные формулы с ионами серебра Ag+



БЕРЕЖНАЯ СТИРКА БЕЗ РАЗДРАЖЕНИЙ

3. Гель-концентрат для стирки детского белья 500 мл
Бережная, эффективная и безопасная стирка одежды, белья, постельных принадлежностей, пеленок и мягких игрушек малышей.

30515
9,99 р. 20 стирок
1,48 Б

САМЫЕ НЕЖНЫЕ ТКАНИ

4. Кондиционер-умягчитель для детского белья 500 мл
Придает особую мягкость и нежность. Убирает шероховатость и ворсистость ткани. Улучшает впитывающую способность, облегчает глажение.

30516
5,79 р. 30 стирок
0,86 Б

Отличные цены от

5,19 р.
0,77 Б

ВЕСЕЛЬЕ В РАЗГАРЕ!

БЕРЕЖНЫЙ УХОД И ОЗОРНЫЕ ПРИКЛЮЧЕНИЯ —
ВЫБОР СЧАСТЛИВЫХ ДЕТЕЙ И ИХ РОДИТЕЛЕЙ

Umoo 3+



ДВЕ ФАЗЫ
И ДВА ДЕЙСТВИЯ:
УВЛАЖНЕНИЕ
И КОНДИЦИОНИ-
РОВАНИЕ
АНТИСТАТИЧЕСКИЙ
ЭФФЕКТ
ПРЕДОТВРАЩАЕТ
СПУТЫВАНИЕ
ВОЛОС

Обворожи-
тельная
овечка научит
ухаживать
за волосами,
ведь ее шерстка
всегда сияющая
и мягкая!

Он возьмет
тебя в полет, этот
манговый енот!
За приключениями —
на тропический
остров!

Сладкий запах спелой
клубники надолго
остается в волосах.
Ммм, как вкусно!



Отличные
цены

от
3,99 р.
0,59 Б

Детский шампунь-
бальзам 250 мл
Никакой путаницы!
Волосы будут глад-
кими, шелковистыми
и послушными.
2809

Детский шампунь-
гель для душа 250 мл
Много функций —
одно средство! Дарит
деликатное очищение
волос и кожи и отлич-
но питает их.
2824

Детский спрей
для легкого
расчесывания 100 мл
Перед использованием
встряхните флакон,
чтобы две фазы спрея
смешались. Распылите
на влажные или сухие
волосы. Не смывайте.
2810

Любой за **3,99** р. 0,59 Б

6,89 р. 2,04 Б

Возможно изменение стоимости и наличия товаров.
Актуальную информацию смотрите на сайте faberlic.by



Нежный банановый вкус
подарит море улыбок!

Детский
гель для душа 250 мл
Порция веселья
в облаке ароматных
пузырьков!
Деликатная формула
не сушит кожу.
2881

3,99 р.
0,59 Б

Детский бальзам
для губ со вкусом
апельсина 4,3 г
Как у мамы, только
лучше! Бережно пита-
ет нежную кожу губ,
не позволяет ей сох-
нуть и трескаться.
0939

2,89 р.
0,43 Б



6+



6+
Umoo
KIDS TOOTHPASTE



Яркий
цитрусовый вкус
для безграничного
веселья!

АНОНС
НОВИНКИ



Детская зубная паста
с фтором (6+) 50 мл
Наш львенок не даст тебе заскучать
и покажет крепкие и здоровые зубки!
Он каждый день чистит их пастой
с ароматом апельсина и алланто-
ином, который укрепляет десны.
Львенок доволен!
2885

2,99 р.
0,44 Б

Отличные
цены

от
2,89 р.
0,43 Б

ЛЮБЛЮ МОЮ СЕМЬЮ!



ДЛЯ ВСЕЙ СЕМЬИ 4+

100%

Без отдушек, консервантов, красителей



Универсальный бальзам-концентрат 14 мл
Эффективное SOS-средство для всей семьи. Интенсивно увлажняет и восстанавливает липидный барьер кожи, мгновенно устраняет шелушения и смягчает.
0184
11,59 р.
3,44 Б

УСПЕЙ КУПИТЬ! Набор 1098N
L.OVE «Универсальный»
универсальный крем для лица, рук и тела 100 мл
+ Шампунь для всей семьи «Сила и блеск волос» 400 мл
+ Фигурное туалетное мыло «Очищение и питание» 60 г
всего за **12,99 р.** 1,92 Б

Возможно изменение стоимости и наличия товаров. Актуальную информацию смотрите на сайте faberlic.by



Ланолин – уникальный природный воск с остриженной шерсти овец. Это ингредиент, который нельзя воспроизвести в лаборатории. Мы используем самую ценную форму ланолина – фармацевтического качества.



УСПЕЙ КУПИТЬ! Набор 1097N
L.OVE «Увлажнение»
Крем для рук «Увлажнение» 70 мл
+ Крем для лица «Увлажняющий» 50 мл
+ Крем для ног «Снятие усталости» 70 мл
всего за **14,39 р.**
4,26 Б

УСПЕЙ КУПИТЬ! Набор 1043N
L.OVE «Питание и восстановление» (три продукта):
Крем для лица 50 мл «Питательный»
+ Крем для рук 70 мл «Питание и восстановление»
+ Крем для ног 70 мл «Питание и смягчение»
всего за **9,79 р.**
1,45 Б



XL

400 ML

ДАВАЙ ИГРАТЬ В ПРЯДКИ!

КИСЛОРОДНЫЙ КОМПЛЕКС
СПОСОБУЕТ ВОССТАНОВЛЕНИЮ
КОЖИ ГОЛОВЫ, А ЛАНОЛИН ДЕЛАЕТ
КАЖДУЮ ПРЯДЬ ПОТРЕСАЮЩЕ
МЯГКОЙ! ТАК И ХОЧЕТСЯ ПРИКАСАТЬСЯ!

ДЛЯ
ВСЕЙ
СЕМЬИ
4+



Шампунь «Питание и восстановление»
400 мл
Восстанавливает волосы от корней до кончиков. Делает их мягкими.
2731

Маска-бальзам для волос «Питание и восстановление»
200 мл
Насыщает каждую прядь питательными элементами.
2732

Любой за **5,99 р.** 0,89 Б



3+

Детский универсальный крем 75 мл
2692
3,19 р.
0,47 Б

ПРЕВРАТИ ОБЫЧНЫЕ ГИГИЕНИЧЕСКИЕ ПРОЦЕДУРЫ И УХОД ЗА КОЖЕЙ В УВЛЕКАТЕЛЬНУЮ ИГРУ. АРОМАТ СПЕЛОЙ МАЛИНЫ ПОДАРИТ МОРЕ РАДОСТИ!

Детский шампунь-бальзам для волос 200 мл
2690
4,69 р.
0,69 Б

Детский гель для душа 200 мл
2689
2,89 р.
0,43 Б



Бальзам для губ 4,3 г
2708
2,59 р.
0,38 Б



Шампунь-бальзам для волос «Кошка Малина» 250 мл
2344
5,79 р.
0,86 Б



Зубная паста «Кошка Клубника» для детей 3+ 50 мл
2441
3,19 р.
0,47 Б



Восстанавливающий крем-бальзам для губ «Кошка Мята» 2,7 г
4741
Защитный бальзам для губ «Кот Апельсин» 2,7 г
4740

Любой за **3,49 р.** 0,52 Б

Отличные
цены

от **2,59 р.**
0,38 Б



**Кепка из хлопкового
ТВИЛА ДЛЯ ДЕВОЧКИ**
Регулируемая застежка
на липучке сзади.
Материал: 100% хлопок.
Размер: 54 +/- 2 см
регулируемая часть.
600763 розовый
20,29 р.
3,25 Б



ПОЛНА БЛЕТ

АВТОРСКИЙ
ПРИНТ

Плед
Материал:
аэрософт
(100% полиэстер).
Размер:
130 x 180 см.
910408

36,19 р.
5,36 Б



МАМА, ВОЗЬМИ ПЕСИКА!

**КОМПАКТНАЯ: В СЛОЖЕННОМ
ВИДЕ ЗАНИМАЕТ МИНИМУМ МЕСТА.
ВМЕСТИТЕЛЬНАЯ**



Сумка складная
Материал:
100% полиэстер.
Размер: в разложен-
ном виде — 60 x 44 см,
в сложенном —
13 x 13 см.
910336

10,39 р. 1,54 Б



Стакан «Жуча»
Материал:
термостойкое стекло.
Высота: 10,5 см.
Объем: 320 мл.
910381

16,79 р. 2,49 Б



Возможно изменение стоимости и наличия товаров.
Актуальную информацию смотрите на сайте faberlic.by



Папка для бумаг «Байт»

Формат А4. Подходит для хранения
важных бумаг, детских рисунков и т. д.
Материал: пластик PVS.
Размер: 31 x 22 см.
910344

2,89 р. 0,43 Б



Наклейки 1 лист

Подходят для украшения тетради,
ноутбука, чехла телефона и т. п.
Материал: PVC.
Размер: 15 x 21 см.
910376

2,89 р. 0,43 Б



**Магнитные
закладки 3 шт.**

Материал:
бумага, магнит.
Размер: 6 x 3,7 см.
910369

2,89 р.
0,43 Б

**УДОБНЫЙ
ПЕНАЛ
ТРАНСФОРМИРУЕТСЯ
В ПОДСТАВКУ
ДЛЯ КАНЦЕЛЯРИИ**



**Пенал
«Кексик»**
Материал:
полиэстер.
Размер:
8 x 6,5 x 19 см;
в сложенном виде —
8 x 6,5 x 13 см.
910384

11,09 р.
1,64 Б



Брелок
Материал: металл.
Размер: 5,5 x 5 см.

1. «Байт» 910372
2. «Арчи» 910373
3. «Ясна» 910371

**Любой за
6,89 р.**

1. 1,02 Б

2.

3.

**ВМЕСТИТЕЛЬНАЯ
КОСМЕТИЧКА
ПРИГОДИТСЯ
ДЛЯ РАЗНЫХ
МЕЛОЧЕЙ**

**Косметичка
«Верные друзья»**
Материал: PVC.
Размер: 20 x 11 см.
910383

8,69 р.
1,29 Б



**Отличные
цены**

**от
2,89 р.**
0,43 Б

**Отличные
цены**

**от
9,79 р.**
1,45 Б



**ДОСТАВИМ В ЛЮБУЮ
ТОЧКУ БЕЛАРУСИ!**

**БОЛЕЕ 240
ОТДЕЛЕНИЙ**



FABERLIC

BE YOUR BEST

ОПЛАТА ЗАКАЗА

Для того, чтобы оплатить заказ, необходимо пополнить Личный счет Faberlic (ЛС), который отражается на сайте www.faberlic.by в разделе «Кабинет»/«Мой счет».

Пополнение счета для оплаты заказа
через ИНТЕРНЕТ БАНКИНГ

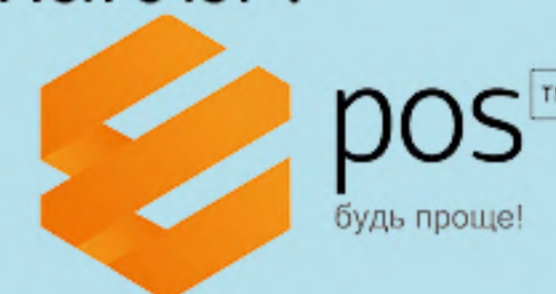

• сервис ЕРИП Е-POS:

1. Выбрать пункт «Система Расчет» (ЕРИП) – Сервис Е-POS;
2. Ввести номер ФАБЕРЛИК в системе Е-pos 22222-2-регистрационный номер консультанта (без пробелов);
3. Проверить корректность информации;
4. Совершить платеж.

Пополнение счета для оплаты заказа
через ЛИЧНЫЙ КАБИНЕТ

Мой счет – «Пополнить» – «Оплата банковскими картами» – Ввести сумму платежа – Ввести номер банковской карты и свой E-mail и нажать «Оплатить», затем «Подтвердить».

После поступления на личный счет денежных средств сумма автоматически будет зачислена на утвержденный заказ. Если заказов несколько, а суммы не достаточно для оплаты всех заказов, автоматически будут оплачены более ранние заказы (по дате создания), либо заказ на который хватает этой суммы. Для самостоятельного проведения платежей можно изменить режим списания средств за неоплаченные и невыданные заказы: «Автоматический» на «Ручной» (Личные данные/Настройки). При ручном режиме консультант самостоятельно проводит оплату в заказе, либо владелец Пункта выдачи при выдаче заказа.

АКЦИЯ ДЛЯ НОВЫХ ПОКУПАТЕЛЕЙ

С 29 МАЯ ПО 18 ИЮНЯ 2023 ГОДА

ПАРФЮМЕРНАЯ ВОДА НА ВЫБОР
ПО СПЕЦЦЕНЕ



Подробнее о продуктах см. на стр. 16, 114.

ЦЕНА В КАТАЛОГЕ ОТ

25,09 р.

**ПОЛУЧИТЕ
ЗА 1 р.**

ШАГ 1

Зарегистрируйтесь на faberlic.by и получите скидку 20% при заказе от 29 р.*

ШАГ 2

Сделайте и оплатите заказ на сумму от 49 р. (в ценах каталога) с 29 мая по 18 июня 2023 года.

ШАГ 3

При заказе от 29 р. по следующему каталогу получите на выбор парфюмерную воду для Нее **Eau de Biosea 50 мл** (арт. 6210) или для Него **The Best Bro's One-Way 100 мл** (арт. 3265) всего за 1 р.

*Без учета стоимости услуг по комплектации заказа.

ПОДРОБНЕЕ НА FABERLIC.BY

Для регистрации на сайте обратитесь к своему Консультанту

ВАШ КОНСУЛЬТАНТ

имя, фамилия / рег. номер

телефон

Цены, акции и специальные предложения, указанные в каталоге, действительны только при покупке на faberlic.by с 29.05 по 18.06.2023 г. Возможно изменение стоимости и наличия товаров.

Актуальные цены уточняйте на faberlic.by, у Консультантов и на интернет-площадках, где компания представлена официально.

Все акции каталога работают только при наличии продуктов на складе. Если продукт, заявленный в акции закончился, то акция перестает действовать.

4 690302 760045

артикул 94108

FABERLIC_INFO_RV

ИООО «Фаберлик-РБ»
УНП 190511889