

FABERLIC

6+

BE YOUR BEST

11/2023 31.07-20.08

**PRIMO BACIO —
НОВЫЙ РОМАНТИЧНЫЙ
АРОМАТ ДЛЯ НЕЕ**



**ИСТОРИЯ
ПЕРВОЙ
ЛЮБВИ**

КАЖДАЯ ДЕВУШКА
ПОМНИТ СВОЙ ПЕРВЫЙ
ПОЦЕЛУЙ. СКОЛЬКО В НЕМ
НЕЖНОСТИ, НАИВНОСТИ,
ИСКРЕННОСТИ! КАК МНОГО
В НЕМ ЮНОСТИ, ПРЕЛЕСТИ!
ПУСТЬ ЭТО СОКРОВИЩЕ
ДОСТАНЕТСЯ ТОМУ,
КТО ГОТОВ НА ПОДВИГИ
ВО ИМЯ ПЕРВОЙ ЛЮБВИ.

ПОПРОБУЙ
НОВИНКУ
ПО
ОТЛИЧНОЙ
цене

ОСНОВНЫЕ НОТЫ



фиалка / цветок османтуса / айва

ФРУКТОВО-ЦВЕТОЧНЫЙ АРОМАТ
С НОТОЙ АЙВЫ

Парфюмерная вода
Для женщин *Primo Bacio* /
Примо Бачио 50 мл

Нежная, как первый поцелуй, фиалка.
Сладкая, как трепет первой влюбленности,
десертная груша. Мягкие, как девичьи
объятия, переливы османтуса, сливы и айвы.
Мускусно-амбровый шлейф, как светлые
воспоминания о зарождении чувств.

3330

28,99р. 8,59 Б

FABERLIC

Пробник аромата 1,5 мл

3422 **1,19**р. 0,23 Б



ПОЦЕЛУЙ,
КОТОРЫЙ
ПОМНИШЬ

ВАШ ЛИЧНЫЙ РАЙ НА ЗЕМЛЕ

Кажется, что в этом мире есть только вы. Тропический остров Таваруа, затерянный далеко в Тихом океане, песчаные пляжи, голубая вода и вечное лето. Только для вас двоих. Чего еще можно желать?

*ЦВЕТОЧНО-ФРУКТОВЫЙ,
МУСКУСНЫЙ АРОМАТ*
Tavarua / Таваруа
Основные ноты: гранат,
белый чай, жасмин

Парфюмерная вода
для женщин 50 мл
3064

23,99 р.*
7,11 Б

Парфюмированный
дезодорант-спрей
для женщин 75 мл
3519

3,39 р.*
0,50 Б



Набор 1069N

Набор парных
ароматов TAVARUA:

туалетная вода
для мужчин 100 мл
+ парфюмерная вода
для женщин 50 мл

всего за

43,29 р.
12,83 Б

АКЦИЯ ДЛЯ НЕЕ

АРОМАТ 50 МЛ
+
ДЕЗОДОРАНТ-
СПРЕЙ

23,98 р.
6,59 Б



ОКРЫЛЕННЫЕ ЛЮБОВЬЮ

Добро пожаловать на Сицилию — райский остров. Гуляя в тени апельсиновых деревьев, наслаждаясь морем и солнцем, так просто влюбиться друг в друга!

ДРЕВЕСНО-
ЦИТРУСОВЫЙ АРОМАТ

Donna Felice / Донна Феличе

Основные ноты: сладкий лимон, флердоранж, тиковое дерево

Парфюмерная вода
для женщин 50 мл
3109

23,99 р.*

7,11 Б

Парфюмированный
дезодорант-спрей
для женщин 75 мл
3511

3,39 р.*

0,50 Б

Парфюмерная вода
для женщин 30 мл
3019

12,99 р.*

3,85 Б

Парфюмированный
гель для душа 150 мл
8115

3,09 р.*

0,46 Б



АРОМАТ 50 МЛ +
ДЕЗОДОРАНТ-СПРЕЙ

23,98 р.
6,59 Б



АРОМАТ 30 МЛ +
ГЕЛЬ ДЛЯ ДУША

12,98 р.
1,92 Б

СНОВА
В КАТАЛОГЕ!



АКЦИЯ по
2 ПРОДУКТА СПЕЦИАЛЬНОЙ
ДЛЯ НЕЕ ЦЕНЕ



ДУША ВОСТОКА

Восток, такой манящий!
Здесь переплетаются
современность и традиции.
Это чарующий мир сокровищ,
легенд и неразгаданных тайн,
вечных, как величественная
пустыня.

**Парфюмерная вода
для женщин 50 мл**

*АМБРОВЫЙ ВОСТОЧНЫЙ
АРОМАТ С ПУДРОВЫМИ
НОТАМИ*

1. El Hazna / Эль Хазна
Основные ноты: кофе, золотая
амбра, пудровые мускусы
3325

*ДРЕВЕСНО-ЦВЕТОЧНЫЙ
ОРИЕНТАЛЬНЫЙ АРОМАТ
С НОТАМИ ГРАНАТА И РОЗЫ*

**2. Zahrat El Sahara /
Захрат Эль Сахраа**
Основные ноты: дамасская роза,
гранат, эбеновое дерево
3323

*ЦВЕТОЧНО-ФРУКТОВЫЙ,
МУСКУСНО-ВАНИЛЬНЫЙ
АРОМАТ*

**3. Jemma El Fna /
Джемма Эль Фна**
Основные ноты: марокканский
апельсин, жасмин самбак,
мадагаскарская ваниль
3324*

**Парфюмерная вода
для мужчин 100 мл**

*ДРЕВЕСНО-ПРЯНЫЙ АРОМАТ
С НОТАМИ СВЕЖЕЙ МЯТЫ*

4. Agizur / Агизур
Основные ноты: кардамон, марок-
канская мята нана, удовое дерево
3200*

Любая за **43,49 р.**
12,88 Б



**AGIZUR +
JEMMA EL FNA**

57,98 р.
17,16 Б

АКЦИЯ

НАПОЛНИ ЛЕТО РОМАНТИКОЙ!

2 Новый женский аромат Primo Vacio



ОКРУЖИ СЕБЯ ЗАБОТОЙ

12 Красота начинается с любви к себе

В ЭТОМ КАТАЛОГЕ

УХОД ЗА КОЖЕЙ

30 Любимые серии эффективного ухода – каждый найдет что-то свое!

МАКИЯЖ

80 Экоколлекция It's Clear
84 Glam Team – команда твоей красоты

В МИРЕ АРОМАТОВ

110 Наслаждайся любимыми ароматами и примеряй новые!

ДЛЯ МУЖЧИН

126 Ароматы и ухаживающие средства для сильных и стильных

УХОД ЗА ВОЛОСАМИ

140 Найди свои идеальные средства для красоты волос

ГИГИЕНА

152 Заряд положительных эмоций на целый день

ДЛЯ ДЕТЕЙ

160 Утоooo: выбор заботливых мам
165 Косметика для дома, где растут малыши

КОСМЕЦЕВТИКА

166 Expert Pharma: есть проблема – есть решение!

ПРОДУКТЫ ДЛЯ ЗДОРОВЬЯ

176 Инновационная линия биологически активных добавок Molecular Force
180 Все для здорового образа жизни

АРОМАТЕРАПИЯ

194 Физическое и эмоциональное благополучие

КРАСИВЫЙ ДОМ

196 Готовьте с удовольствием!
206 Живите красиво, а о чистоте любимого дома позаботится Faberlic!

ЭКОДОМ

200 Биосредства Home Gnome Greenly для тех, кто в гармонии с природой

МОДА И СТИЛЬ

234 Носки, колготки, гольфы, чулки: комфорт на каждый день

УРОЖАЙ ОТЛИЧНЫХ ЦЕН!

238 Выгодные покупки



Возможно изменение цен. Актуальную информацию смотрите на сайте faberlic.by



ISO 9001-2015 система менеджмента качества на разработку и производство парфюмерно-косметической продукции



АССОЦИАЦИЯ ПРОИЗВОДИТЕЛЕЙ ПАРФЮМЕРИИ, КОСМЕТИКИ, ТОВАРОВ БЫТОВОЙ ХИМИИ И ГИГИЕНЫ



Оценка безопасности продукции Faberlic определяется методами IN VITRO, и испытания на животных не проводятся



НАЦИОНАЛЬНЫЙ СОВЕТ по парфюмерии, косметике и бытовой химии

ШОПИНГ С УДОВОЛЬСТВИЕМ!

Оплатили заказ на сумму от 28,99 р. по каталогу №10/2023?

Не забудьте приобрести по суперцене*



избранные товары из каталога №11/2023 (01.08.23 – 20.08.23)

из категорий «Уход за кожей», «Уход за волосами», «Гигиена», «Парфюмерия», «Декоративная косметика», «Ароматерапия», Wellness.

* Заказы не суммируются между собой: количество продуктов по суперцене рассчитывается по каждому заказу отдельно.

Заказы по каталогу № 10/2023 должны быть оплачены с 10 по 30 июля 2023 года.

Подробнее об условиях акции смотрите на сайте www.faberlic.by

БАБЛ-МАСКА 2 В 1:
КРЕМ-МАСКА И ЭССЕНЦИЯ
МОЛОЧНОГО БУСТЕРА.
ПРИ СМЕШИВАНИИ
ТЕКСТУРЫ ОБРАЗУЮТ
ВОЗДУШНУЮ ПЕНУ, КОТОРАЯ
ПИТАЕТ И УВЛАЖНЯЕТ КОЖУ



**ОТЛИЧНАЯ
ЦЕНА!**

Бабл-маска для лица 12 г
1. «Кофе латте»
0643 укрепляющая
2. «Латте Зеленый чай»
0600 успокаивающая
3. «Шоколадный латте»
0613 питательная

Любая за
3,99 р.
0,59 Б



Крем для кожи вокруг
глаз Eye Perfector 15 мл
Ухаживает за кожей
вокруг глаз, питает ее.
Подходит в качестве
основы под макияж.
0640
14,49 р.
4,29 Б

Дневной крем
для лица SPF 30
Daily Comfort 50 мл
Препятствует
появлению пигментации.
1373
16,39 р.
4,85 Б

Сыворотка для кожи
вокруг глаз Instant Effect 15 мл
Повышает эластичность
и тонус кожи век.
0975
14,49 р.
4,29 Б



Ночной крем
для лица
Night Delight 50 мл
Интенсивно увлажняет
и восстанавливает кожу.
Устраняет морщинки.
1372
16,39 р.
4,85 Б



Возможно изменение стоимости и наличия товаров.
Актуальную информацию смотрите на сайте faberlic.by

**Отличная
цена**
14,49 р.
4,29 Б



ЛЕГКИЙ
ОСВЕТЛЯЮЩИЙ
ЭФФЕКТ
Крем для лица
Blur Veil 30 мл
Выравнивает тон,
маскирует
неровности кожи
и видимые поры.
1398
14,49 р.
4,29 Б

**ГОРЯЧИЕ
АЗИАТСКИЕ
ТРЕНДЫ В СЕРИИ
MISS SKINNI**

ЭФФЕКТИВНЫЙ УХОД МОЖЕТ
БЫТЬ ЛЕГКИМ И ПРОСТЫМ!
ПРЕВРАТИ ЕЖЕДНЕВНУЮ
РУТИНУ В УДОВОЛЬСТВИЕ
ДЛЯ СЕБЯ
И СВОЕЙ КОЖИ!



**ОТЛИЧНАЯ
ЦЕНА!**

Сыворотка для лица
против морщин
Wrinkle Smoother 30 мл
Мгновенно увлажняет.
Предотвращает
и уменьшает морщины,
укрепляет кожу.
0976
11,59 р.
3,44 Б

**КРАСОТА
НАЧИНАЕТСЯ
С ЛЮБВИ К СЕБЕ**

ПОЛНОЦЕННЫЙ
ОТДЫХ
ДЛЯ ТВОЕЙ
КОЖИ



Гель-крем для век Eye Beauty 15 мл
Устраняет видимые признаки усталости и хронического недосыпа, увлажняет и придает сияние коже вокруг глаз.
0113
6,89 р.
2,04 Б

**ВУЛКАНИЧЕСКАЯ
ТЕРМАЛЬНАЯ
ВОДА**

ИЗ ГЛУБИНЫ ДРЕВНИХ ВУЛКАНОВ ФРАНЦУЗСКОЙ ОВЕРНИ НАСЫЩАЕТ КОЖУ ПОЛЕЗНЫМИ ЭЛЕМЕНТАМИ И МИНЕРАЛАМИ

Очищающая эмульсия Thermal Cleanser 150 мл
Благодаря уникальной текстуре-трансформеру при нанесении на кожу молочко превращается в нежный тоник.
0141
8,69 р.
2,58 Б

Увлажняющий гель для лица Aqua Boost 50 мл
Успокаивает кожу, наполняет влагой и препятствует ее потере.
0139
7,19 р.
2,13 Б

FABERLIC
WEEKEND
THERMAL
CLEANSER
ОЧИЩАЮЩАЯ
ЭМУЛЬСИЯ

**Отличные
цены
ОТ
6,89 р.**
2,04 Б

Возможно изменение стоимости и наличия товаров. Актуальную информацию смотрите на сайте faberlic.by

**КОМПЛЕКС BIOGLOW
С ВИТАМИНОМ С**

улучшает цвет лица и придает сияние, обеспечивает антиоксидантную защиту

92%
отметили, что кожа стала более сияющей, улучшился цвет и тон кожи*

Сыворотка для лица 15 мл
Стимулирует выработку коллагена и уплотняет кожу. Выравнивает ее рельеф и тон, придает сияние.
1308
18,79 р.*
5,57 Б

**СИЯНИЕ
И МОЛОДОСТЬ
ТЕБЕ К ЛИЦУ**

*Самостоятельная оценка средств, 28 дней, 25 женщин.



Ночная маска-желе 50 мл
Стимулирует природный механизм обновления кожи, увлажняет ее и улучшает цвет лица.
С ароматом спелого манго
1306
18,79 р.
5,57 Б



**ОТЛИЧНАЯ
ЦЕНА!**

Bioglow
My way to use less makeup

Крем с жемчужным эффектом 30 мл
Легкая текстура с перламутровыми частицами выравнивает тон кожи.
1311
8,69 р.
2,58 Б

Специальное предложение

***Сыворотка для лица 10,99 р.**
3,25 Б

при покупке по каталогу на сумму **от 29 руб.****
** - кроме продукта спецпредложения



Гибридное гель-масло для губ Glam'n Rose 4,1 мл
Текстура Gel-to-Oil при нанесении на кожу губ превращается в нежное скользящее масло.

8,69 р.
2,58 Б

АНОНС НОВЫХ ОТТЕНКОВ

БЕЗ ПЕРЦА



41129
сияющий закат



41130
розовые грезы

С ПЕРЦЕМ*



41027
розовый кварц

*Экстракт перца - возможно легкое покалывание.

ГЛЯНЦЕВЫЕ БЛИКИ НА ТВОИХ ГУБАХ

Возможно изменение стоимости и наличия товаров. Актуальную информацию смотрите на сайте faberlic.by

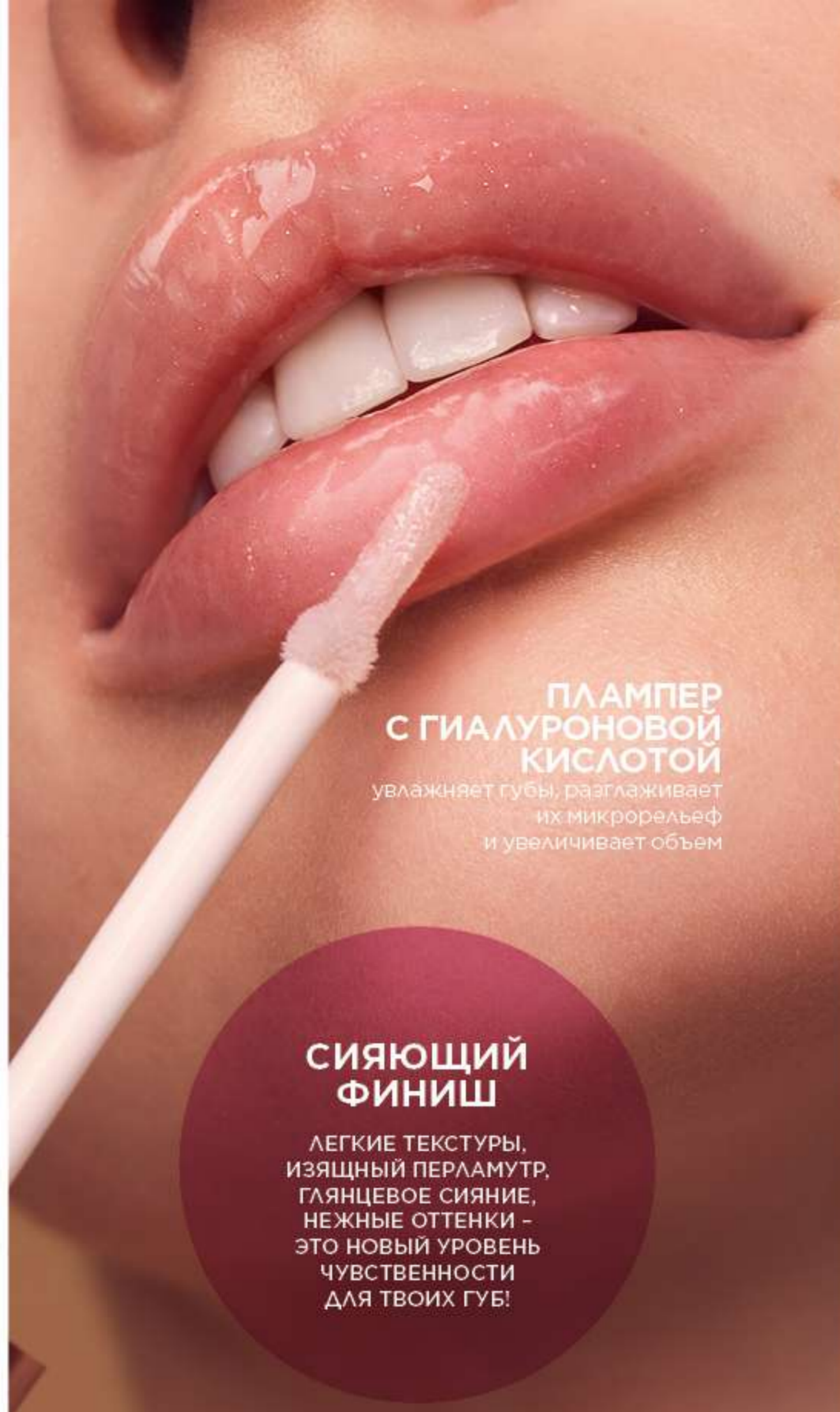

ПЛАМПЕР С ГИАЛУРОНОВОЙ КИСЛОТОЙ
увлажняет губы, разглаживает их микрорельеф и увеличивает объем

СИЯЮЩИЙ ФИНИШ

ЛЕГКИЕ ТЕКСТУРЫ, ИЗЯЩНЫЙ ПЕРЛАМУТР, ГЛЯНЦЕВОЕ СИЯНИЕ, НЕЖНЫЕ ОТТЕНКИ - ЭТО НОВЫЙ УРОВЕНЬ ЧУВСТВЕННОСТИ ДЛЯ ТВОИХ ГУБ!



Отличные цены от 4,29 р.
0,64 Б

40525

40522

40528

40523

40526

Блеск для губ Lip Charm 9 г
Сочетание глянцевого и перламутрового финиша в одной линейке.

4,89 р.
0,72 Б

40837

аромат вишни

40838

аромат арбуза

Бальзам-уход для губ с маслами миндаля и камелии Love Me Tender Lip Balm 3,5 г
Бальзам придает губам легкий оттенок и дарит сочный фруктовый аромат.

40837 в самом сердце
40838 люби меня нежно

4,29 р.
0,64 Б

40521 сияющий* персиково-розовый	40520 сияющий* абрикосовый
40523 сияющий* ярко-розовый	40528 глянцевый темно-розовый
40522 сияющий* коричнево-розовый	40526 глянцевый терракотовый
	40525 глянцевый персиковый

*Текстура с добавлением сияющих частиц.

**ЗАОБЛАЧНЫЙ ОБЪЕМ
И ЭФФЕКТ ЛИСЬИХ ГЛАЗ**

Объемная тушь для ресниц
First Class 10 мл

Объем: ●●●●○



5372
превосходный
коричневый



5374
заоблачный
синий



5238
первоклассный
черный



FABERLIC
VOLUM'EYES
EXTRA THICKENING
MASCARA

**ЭКСТРЕМАЛЬНЫЙ
ОБЪЕМ И УХОД**

Экстраобъемная
тушь
для ресниц
Volum' Eyes 9,3 мл
50373

ультрачерный

Объем: ●●●●●



Стандарт
производства
Халяль



Протестированы
и одобрены
офтальмологами

**УДЛИНЕНИЕ
И ОБЪЕМ**

Тушь с эффектом
наращенных
ресниц
Next Level 9,3 мл
55378

насыщенный
черный

Объем: ●●●●○

Любая за
7,19 р.

1,07 Б



FABERLIC

Next
LEVEL
LASH EXTENDING
MASCARA

**ПРИТЯЖЕНИЕ
В КАЖДОМ
ВЗГЛЯДЕ**

**РАСПАХНУТЫЙ
ВЗГЛЯД
И ПЫШНЫЙ ВЕЕР
РЕСНИЦ**

ВЫБОР ТУШИ - ДЕЛО
ОТВЕТСТВЕННОЕ.
НАЙДИ ТУ, КОТОРУЮ
ПОЛЮБИШЬ! НАПОЛНИ
ВЗГЛЯД МАНЯЩИМ
ОЧАРОВАНИЕМ!



FABERLIC
LONG & STRONG
PERFECTING
MASCARA

**УДЛИНЕНИЕ
И УКРЕПЛЕНИЕ**

Удлиняющая
тушь для ресниц
Long & Strong 10 мл
Аргановое масло
в составе способ-
ствует росту ресниц,
укрепляя их корни.
Щеточка со специ-
альными щетинками
в виде стрел прокра-
шивает даже самые
короткие реснички
в уголках глаз.

7,19 р.

1,07 Б



5722
черный

Любая
тушь

7,19 р.
1,07 Б

Предложение
действует
для стр. 18-19



**ПОЧУВСТВУЙ
ВОСХИТИТЕЛЬНЫЕ
ГУРМАНСКИЕ
АРОМАТЫ**

СВЕЖЕСТЬ ГРУШИ
И НЕЖНОСТЬ МОЛОЧНОЙ
НОТЫ ПОДАРЯТ
ОТЛИЧНОЕ НАСТРОЕНИЕ

**ПОБАЛУЙ
СВОЮ КОЖУ
ДЕСЕРТАМИ!**

Возможно изменение стоимости и наличия товаров.
Актуальную информацию смотрите на сайте faberlic.by

Бальзам
для губ 4,3 г
2568
2,59 р.
0,38 Б



Скраб
для тела 120 г
Бережно шлифует
кожу, делая ее
гладкой и мягкой.
Устраняет оро-
говевшие клетки,
открывая доступ
к кислороду.
2538

5,79 р.
0,86 Б



Суфле
для тела 120 г
Питает и увлажняет
кожу. Дарит ей барха-
тистость. Не остав-
ляет липкой пленки.
2503
4,89 р.
0,72 Б



Гель
для душа
200 мл
2536
2,39 р.
0,35 Б

**Отличные
цены
от
2,39 р.**
0,35 Б

ЯРКИЕ ГУРМАНСКИЕ АРОМАТЫ, ПОГРУЖАЮЩИЕ
В АТМОСФЕРУ УЮТНОГО ФРАНЦУЗСКОГО КАФЕ



Набор 1020N

Набор для душа
BEAUTY CAFE:

гель для душа
«Апельсиновая
меренга» 200 мл
+ пена для ванны
«Апельсиновая
меренга» 200 мл

всего за
7,89 р.
2,34 Б



Набор 1099N

Набор гелей для душа
BEAUTY CAFE:

гель для душа
«Малиновый
милфей» 200 мл
+ гель для душа
«Черничный
капкейк» 200 мл

всего за
5,49 р.
1,63 Б



Скраб для тела 120 г
1913 «Малиновый милфей»
2506 «Лаймовый сорбет»

ДЕЛИКАТНО
ОБНОВЛЯЕТ
КОЖУ, ДЕЛАЯ
ЕЕ МЯГКОЙ
И ГЛАДКОЙ

Любой за **5,79** р. 0,86 Б



Суфле для тела 150 мл
1919 «Малиновый милфей»
2507 «Апельсиновая меренга»

Любой за **4,89** р. 0,72 Б

Отличные
цены
от
2,59 р.
0,38 Б

Бальзам для губ 4,3 г
2566 «Малиновый
милфей»
2569 «Апельсиновая
меренга»
2567 «Банановый
мусс»

Любой за
2,59 р.
0,38 Б



Возможно изменение стоимости и наличия товаров.
Актуальную информацию смотрите на сайте faberlic.by

ИСПОЛНИ САМЫЕ СЛАДКИЕ МЕЧТЫ

НОВАЯ
УПАКОВКА
300 МЛ



Жидкое мыло
для рук 300 мл
2933 «Лаймовый
сорбет»
2931 «Малиновый
милфей»
2934 «Апельсиновая
меренга»
2935 «Грушевое парфе»
2932 «Черничный
капкейк»

Любое за
5,79 р.
1,72 Б

ОТЛИЧНАЯ
ЦЕНА!

ЛАКОМСТВА,
КОТОРЫЕ
ТАК ЛЮБИТ ТВОЯ
КОЖА

НЕЖНАЯ ТЕКСТУРА МЫЛА
ОКУТЫВАЕТ КОЖУ И БЕРЕЖНО
ОЧИЩАЕТ ЕЕ, А АРОМАТЫ
ВКУСНЕЙШИХ ДЕСЕРТОВ
ЗАРЯЖАЮТ ПОЗИТИВОМ
НА ВЕСЬ ДЕНЬ!





КРЕМЫ С НЕЖНОЙ ТЕКСТУРОЙ
И ВОЛШЕБНЫМИ АРОМАТАМИ СВЕЖИХ
ДЕСЕРТОВ ПИТАЮТ, ЗАЩИЩАЮТ
И ВОССТАНАВЛИВАЮТ КОЖУ РУК,
ДЕЛАЯ ЕЕ МЯГКОЙ И БАРХАТИСТОЙ

Набор 1094N

для ухода за телом
«Лаймовый сорбет»
BEAUTY CAFE:

гель для душа
«Лаймовый сорбет»
200 мл
+ жидкое мыло
для рук «Лаймовый
сорбет» 250 мл
+ крем для рук
питательный
«Лаймовый сорбет»
75 мл

всего за

9,79 р.
2,90 Б



Набор 1016N

для рук
«Апельсиновая
меренга»
BEAUTY CAFE:

жидкое мыло для
рук «Апельсиновая
меренга»
250 мл
+ крем для рук
питательный
«Апельсиновая
меренга» 75 мл

всего за

6,69 р.
1,98 Б



Набор 1008N

для рук
«Черничный
капкейк»
BEAUTY CAFE:

жидкое мыло
для рук «Черничный
капкейк» 250 мл
+ крем для рук
питательный
«Черничный
капкейк» 75 мл

всего за

6,29 р.
1,86 Б



Набор 1006N

для рук
«Малиновый
мильфей»
BEAUTY CAFE:

жидкое мыло
для рук «Малиновый
мильфей» 250 мл
+ крем для рук
питательный
«Малиновый
мильфей» 75 мл

всего за

6,69 р.
1,98 Б



**КОЖА
СКАЖЕТ:
«O-LA-LA!»***

*От франц. «восхищение».

СДЕЛАНО С ЛЮБОВЬЮ

СЕРИЯ С ЛАНОЛИНОМ – ПРИРОДНЫМ ВОСКОМ С ШЕРСТИ ОВЕЧЕК



ДЛЯ ВСЕЙ СЕМЬИ 3+



Без отдушек, консервантов, красителей

МУЛЬТИ-ФУНКЦИОНАЛЬНЫЙ ПРОДУКТ

35% ЛАНОЛИНА ФАРМАЦЕВТИЧЕСКОГО КАЧЕСТВА

- МАСЛО ШИ
- МАСЛО ЖОЖОБА
- КАРНАУБСКИЙ ВОСК

Универсальный бальзам-концентрат 14 мл
Эффективное SOS-средство для всей семьи. Интенсивно увлажняет и восстанавливает липидный барьер кожи, мгновенно устраняет шелушения и смягчает.

0184

8,59р.

1,27 Б



ЛАНОЛИН – ПРИРОДНЫЙ ВОСК С ШЕРСТИ ОВЕЧЕК

ЭТОТ УНИКАЛЬНЫЙ ИНГРЕДИЕНТ, КОТОРЫЙ НЕЛЬЗЯ ВОСПРОИЗВЕСТИ В ЛАБОРАТОРИИ, ЗАЩИЩАЕТ КОЖУ И ДЕЛАЕТ ЕЕ БАРХАТИСТОЙ, ГЛАДКОЙ, КРАСИВОЙ

ДЛЯ ВСЕЙ СЕМЬИ 4+

Набор 1098N

L.OVE «Универсальный»

универсальный крем для лица, рук и тела 100 мл

+ Шампунь для всей семьи

«Сила и блеск волос» 400 мл

+ Фигурное туалетное мыло

«Очищение и питание» 60 г

всего за **13,19** р. 1,95 Б



НЕЖНОСТЬ – ЭТО О ТЕБЕ. ЭТО ДЛЯ ТЕБЯ

**МЯГКОСТЬ,
ГЛАДКОСТЬ
И БАРХАТИСТОСТЬ**

ЭТИ НЕЖНЫЕ
ПРИКОСНОВЕНИЯ К КОЖЕ
НЕВОЗМОЖНО ЗАБЫТЬ.
ПОБАЛУЙ СЕБЯ! РУКИ ВСЕГДА
БУДУТ УХОЖЕННЫМИ,
А НОГИ -
ОТДОХНУВШИМИ!



Набор 1097N

L.OVE «Увлажнение»

Крем для рук «Увлажнение» 70 мл
+ Крем для лица «Увлажняющий» 50 мл
+ Крем для ног «Снятие усталости» 70 мл

всего за

9,69 р.
1,44 Б

Набор 1043N

L.OVE «Питание и восстановление»:

Крем для лица 50 мл «Питательный»
+ Крем для рук 70 мл
«Питание и восстановление»
+ Крем для ног 70 мл
«Питание и смягчение»

всего за

9,69 р.
1,44 Б



С ЛЮБОВЬЮ К ТВОИМ ВОЛОСАМ

КИСЛОРОДНЫЙ
КОМПЛЕКС
СПОСОБСТВУЕТ
ВОССТАНОВЛЕНИЮ
КОЖИ ГОЛОВЫ

ДЛЯ
ВСЕЙ
СЕМЬИ
4+

Набор 1104N

ДЛЯ ВОЛОС L.OVE:

Шампунь «Питание
и восстановление»
400 мл
+ Маска-бальзам
для волос «Питание
и восстановление»
200 мл

всего за

11,29 р.
1,67 Б

Маска-бальзам для волос
«Питание и восстановление»
200 мл
2732

5,69 р.
1,69 Б



400 ML

XL
400 ML



200 ML

ВКЛЮЧИ КИСЛОРОД НА МАКСИМУМ!

21 %

НОРМА
СОДЕРЖАНИЯ
КИСЛОРОДА
В ВОЗДУХЕ*

17 %
КИСЛОРОДА
СОДЕРЖИТСЯ
В ГОРОДСКОМ
ВОЗДУХЕ*

Как городская
среда влияет
на кожу



ХВАТАЕТ ЛИ ВАШЕЙ КОЖЕ КИСЛОРОДА?

- Усвоение кислорода клетками снижается уже после 25 лет
- Во время стрессов кожа усваивает еще меньше кислорода
- Малоподвижный образ жизни тоже вызывает «кислородное голодание»



Данные из открытых источников.

Возможно изменение стоимости и наличия товаров.
Актуальную информацию смотрите на сайте faberlic.by

СОДЕРЖИТ МАКСИМУМ КИСЛОРОДНОГО КОМПЛЕКСА NOVAFTEM-O₂[®]

КЛИНИЧЕСКИ ПОДТВЕРЖДЕНО*:

У **100 %**
УМЕНЬШИЛИСЬ
СУХОСТЬ
И ШЕЛУШЕНИЕ
КОЖИ

У **100 %**
УЛУЧШИЛСЯ
ТОН КОЖИ

*По результатам клинического исследования ООО «НПЦ «КосмоПродТест», оценка врача-дерматолога после 28 дней применения.
**По результатам клинического исследования средства с ингредиентом PENTAVITIN[®] (DSM, Швейцария).



**ОТЛИЧНАЯ
ЦЕНА!**

Удобно
брать
в дорогу

**15
мл**

**Кислородный
бальзам**
Наносить как
самостоятельное
средство или под
любимый крем
для усиления
его эффективности.

5806 50 мл
23,19р.
6,87 Б

1351 15 мл
8,69р.
2,58 Б

НЕВИДИМЫЙ КИСЛОРОД С ВИДИМЫМ ДЕЙСТВИЕМ

- SOS-средство при ожогах, зуде и повреждениях кожи
- Восстанавливает кожу после долгого пребывания на солнце
- Дарит до 72 часов увлажнения**
- Значительно улучшает цвет лица

**ЗАПАТЕНТОВАННЫЙ
КИСЛОРОДНЫЙ
КОМПЛЕКС
NOVAФТЕМ-О₂**
ПОВЫШАЕТ КОЛИЧЕСТВО
КИСЛОРОДА В КОЖЕ

**ВИТАМИН С
И ГЛУТАТИОН**
УСИЛИВАЮТ
ЭФФЕКТИВНОСТЬ
ПРЕВРАЩЕНИЯ
КИСЛОРОДА В ЭНЕРГИЮ



2,89 р.
0,43 Б

**Сеточка
для взбивания пены 1 шт.**
Простой и быстрый способ получить пышную пену, используя минимум средства для умывания (мусса, пенки, геля или мыла).
5811
2,89 р. 0,43 Б



Кислородный питательный крем для лица 50 мл
Интенсивно питает и восстанавливает гидролипидный баланс.
5797
19,79 р.
5,86 Б



Кислородный увлажняющий крем для лица 50 мл
Невесомая текстура создана для ежедневного увлажнения и защиты кожи. Способствует улучшению тона и уменьшению морщинок.
5796
19,79 р. 5,86 Б



Сыворотка «Кислородная мезотерапия» для всех типов кожи 15 мл
Мгновенно насыщает кожу кислородом, восстанавливает ее способность к обновлению. Омолаживает кожу.
5794
26,09 р. 7,73 Б



Кислородная пенка для очищения лица 175 мл
Освежает и не вызывает стянутости. Улучшает тон кожи, делает ее сияющей.
5807
17,39 р.
5,15 Б



Кислородный мусс для глубокого очищения лица 75 мл
Густая, объемная пена нежно очищает поры от загрязнений. Кожа становится чистой, мягкой и увлажненной.
5793
14,49 р.
4,29 Б

global oxygen

МОЯ ОСОБАЯ АТМОСФЕРА

ПЯТОЕ ПОКОЛЕНИЕ КИСЛОРОДНОЙ КОСМЕТИКИ ДЛЯ БЕСКОНЕЧНОЙ КРАСОТЫ КОЖИ

КЛИНИЧЕСКИ ПОДТВЕРЖДЕНО*

У **84 %** ЖЕНЩИН ОТМЕТИЛИ УМЕНЬШЕНИЕ ВЫРАЖЕННОСТИ СЕТКИ ПОВЕРХНОСТНЫХ МОРЩИН

Кислородная маска для лица 50 мл
Удерживает влагу, как магнит. Насыщает кожу кислородом.
5795
19,09 р.
5,66 Б

Кислородный крем для век 15 мл
Запускает синтез собственных омолаживающих веществ. Способствует уменьшению морщинок вокруг глаз.
5792
10,09 р.
2,99 Б



ОТЛИЧНАЯ ЦЕНА!

ОТЛИЧНАЯ ЦЕНА!

*По результатам клинического исследования ООО «НПЦ «КосмоПродТест», оценка врача-дерматолога после 28 дней применения, 25 женщин в возрасте 28-52 лет.



2 в 1:
СПРЕЙ
И ЛЕД

OXYGEN COSMETICS
OXI² OLOGY™



Восстанавливающий активный спрей 100 мл
Распыляйте спрей в течение дня на лицо и тело или заморозьте его в формочках для льда и протирайте кожу утром и вечером.
С пантенолом и минеральным комплексом
0256

6,59 р.*
1,95 Б

Специальное предложение

* Спрей

3,69 р.
1,09 Б

при покупке по каталогу на сумму **от 14,49 руб.****
** - кроме продукта спецпредложения

Г **НУЖНЫ**
КАК ВОЗДУХ **Г**

ЗАПАТЕНТОВАННЫЙ КИСЛОРОДНЫЙ КОМПЛЕКС AQUAFEM™ ДОСТАВЛЯЕТ КИСЛОРОД ИЗ ВОЗДУХА В ГЛУБОКИЕ СЛОИ КОЖИ
АРГИНИН И АКТИВ ИЗ МОРСКИХ ВОДОРОСЛЕЙ DST-N УСИЛИВАЮТ КРОВООБРАЩЕНИЕ, ОБЕСПЕЧИВАЯ КОЖУ КИСЛОРОДОМ ИЗНУТРИ
АНТИОКСИДАНТ TUMERIN ЗАЩИЩАЕТ КЛЕТКИ КОЖИ ОТ ОКИСЛИТЕЛЬНОГО СТРЕССА

4
ПОКОЛЕНИЕ
КИСЛОРОДНОЙ
КОСМЕТИКИ

4D
ТЕХНОЛОГИЯ
4D TARGET

**КИСЛОРОДНОЕ
СИЯНИЕ**

Визуально сглаживают неровности кожи и делают лицо отдохнувшим

2

90%

женщин отметили выравнивание тона кожи*



65%

женщин отметили уменьшение морщин*

Набор 1010N

для лица «Кислородное сияние»:

Дневной крем для лица SPF 15 50 мл + Ночной крем для лица 50 мл всего за

17,39 р.
5,15 Б

ДЛЯ ВСЕХ ТИПОВ КОЖИ

*По результатам клинических исследований, проведенных компанией ООО «НПЦ «КосмоПродТест».

ДЛЯ ВСЕХ ТИПОВ КОЖИ

КИСЛОРОДНОЕ УВЛАЖНЕНИЕ

Наполняют кожу влагой и препятствуют ее испарению

на **48,6%**
увеличился уровень
увлажненности
кожи уже через час
после применения*

на **13,8%**
увеличился
уровень
увлажненности
кожи после 28
дней применения*



Набор 1041N

для лица
OXIOLOGY
УВЛАЖНЕНИЕ

дневной крем-
флюид для лица
50 мл
+ ночной крем
для лица 50 мл
всего за

14,19 р.
4,20 Б

ДЛЯ НОРМАЛЬНОЙ И СУХОЙ КОЖИ

КИСЛОРОДНОЕ ПИТАНИЕ

Активно питают кожу, устраняют
сухость и дискомфорт

на **28,1%**
кожа более
увлажненная*

через
14 дней
исчезает
ощущение сухости
и шелушения*



Набор 1039N

для лица
OXIOLOGY
ПИТАНИЕ

дневной крем
для лица 50 мл
+ ночной крем
для лица 50 мл
всего за

14,19 р.
4,20 Б

*По результатам клинических исследований, проведенных компанией ООО «НПЦ «КосмоПродТест»

КИСЛОРОДНЫЙ БАЛАНС

Матирует кожу,
регулирует
активность сальных
желез

2

на **13,8%**
снижается
секреция
кожного сала*



на **36%**
уменьшается
число
открытых
комедонов*



ОТЛИЧНАЯ
ЦЕНА!

ДЛЯ КОМБИНИРОВАННОЙ И ЖИРНОЙ КОЖИ

**Матирующий
ВВ-крем 30 мл**
Идеально подстраивается
под тон кожи. Скрывает
видимые недостатки,
выравнивает микрорельеф.

0274
16,09 р.
4,77 Б

Набор 1040N

для лица
OXIOLOGY БАЛАНС

дневной крем
для лица 50 мл
+ ночной крем
для лица 50 мл
всего за

14,19 р.
4,20 Б

*Через 28 дней применения, по результатам клинических исследований, проведенных компанией ООО «НПЦ «КосмоПродТест»

КИСЛОРОДНОЕ ДЫХАНИЕ

От правильного и регулярного очищения зависят внешний вид и состояние кожи

2

■ ТОВАР, НЕ УЧАСТВУЮЩИЙ В АКЦИИ



Двухсторонняя щетка для умывания

Прекрасный очищающий, отшелушивающий и массажный эффект. Материал: силикон, полипропилен. Размер: 16,5 x 3 см.

910187

7,19 р.
1,07 Б



ДЛЯ ВСЕХ ТИПОВ КОЖИ

Двухфазное средство для снятия макияжа с глаз 150 мл
Мягко и эффективно удаляет даже водостойкий макияж с нежной кожи вокруг глаз, оказывает успокаивающий и освежающий эффект.

1242



Очищающий гоммаж для лица 75 мл
Бережно удаляет ороговевшие клетки и нормализует работу сальных желез, устраняет жирный блеск.

0271

Любой за **8,69 р.***
2,58 Б



ДЛЯ НОРМАЛЬНОЙ И СУХОЙ КОЖИ

Молочко для снятия макияжа 150 мл
Сливочная текстура, устраняет сухость и шелушение кожи.

0277

по акции **5,79 р.**
1,71 Б



ДЛЯ КОМБИНИРОВАННОЙ И ЖИРНОЙ КОЖИ

Абсорбирующий тоник для лица 150 мл
Тонизирует кожу, увлажняет и смягчает ее. Устраняет жирный блеск.

0270

по акции **6,89 р.**
2,04 Б

ДЛЯ ВСЕХ ТИПОВ КОЖИ

Мицеллярный лосьон 150 мл
Подходит для области вокруг глаз. Увлажняет и смягчает кожу.

0253

ДЛЯ НОРМАЛЬНОЙ И СУХОЙ КОЖИ

Нежный тоник для лица 150 мл
Освежает, тонизирует и разглаживает кожу.

0259

Любой за **8,69 р.***
2,58 Б

по акции **5,79 р.**
1,71 Б

по акции **5,79 р.**
1,71 Б



ДЛЯ КОМБИНИРОВАННОЙ И ЖИРНОЙ КОЖИ

Очищающий гель для умывания 150 мл
Не сушит кожу и не оставляет ощущения стянутости.

0258

Отшелушивающий скраб для лица 75 мл
Шлифующие гранулы устраняют ороговевшие клетки кожи, выравнивая ее тон и рельеф.

0269

Любой за **8,69 р.***
2,58 Б

по акции **5,79 р.**
1,71 Б



Любые 2 продукта по специальной цене
каждый

Предложение действует для стр. 38-39



СОВМЕСТНАЯ РАЗРАБОТКА
ЛАБОРАТОРИЙ BIOTECHMARINE
(ФРАНЦИЯ) И FABERLIC

РАЗГАДАЙ ТАЙНУ ОКЕАНА!

Группа французских ученых долгие годы наблюдала за поведением морского моллюска — Апплизии. Их внимание привлек удивительный факт: это существо способно выживать в самых экстремальных условиях: оно живет под огромной толщей воды, куда не проникают солнечные лучи, не доходит тепло, где практически нет жизни, при этом Апплизия даже защитного панциря не имеет! Выяснилось, что питается этот моллюск только бурой морской водорослью Asparage. Ученые взяли такой факт на заметку, провели серьезные клинические тесты и создали на основе уникального морского растения, способного продлевать молодость, одноименный активный комплекс.

Лаборатория Faberlic обогатила этот комплекс «фирменным» кислородом и создала серию **Oceanum** — роскошные средства, которые запускают импульс молодости и красоты.

Концентрат
для кожи
вокруг глаз 15 мл
0941
23,19 р.
6,87 Б

Обновляющий
крем
для тела 150 мл
0944
10,39 р.
3,08 Б

Гидрогелевые
патчи для кожи
вокруг глаз 60 шт.
0946
37,69 р.
11,17 Б

**ОТЛИЧНАЯ
ЦЕНА!**



Крем для тела
увлажняет,
поддерживает
тонус
и эластичность
кожи

Удобная
лопаточка
в комплекте



Концентрат
разглаживает
морщинки,
уменьшает
темные круги
и ревитализирует
кожу вокруг глаз

**Концентрат для кожи
вокруг глаз — золотой
призер в номинации
«Альянс красоты
и науки в средствах
по уходу за кожей»
национальной премии
«Моя косметика 2020».*

Патчи продлевают
молодость кожи
вокруг глаз,
снимают отечность
и делают темные
круги менее
заметными

СТИХИЯ МОЛОДОСТИ

РОСКОШНАЯ СЕРИЯ СРЕДСТВ,
КОТОРЫЕ ЗАПУСКАЮТ ИМПУЛЬС
МОЛОДОСТИ

Крем-маска
с «умной»
многослойной
(ламеллярной)
структурой
восстанавливает
микроразрывы
кожи в течение
ночи

Набор 1036N

для лица
OCEANUM:
пробуждающий
крем для лица 50 мл
+ Крем-маска
для лица
«Питание» 50 мл
всего за

48,49 р.
14,37 Б

Пробуждаю-
щий крем
тонизирует,
питает
и укрепляет
кожу



Крем-маска
для лица
«Питание»**
50 мл
0942
28,99 р.
8,59 Б

Мист «Минераль-
ная вода» с мор-
скими водоросля-
ми 100 мл
0947
14,49 р.*
4,29 Б

Мульти-
функциональ-
ный мист
мгновенно
увлажняет,
освежает
и тонизирует
кожу

**ДЛЯ УСИЛЕНИЯ
ДЕЙСТВИЯ**
Используй
перед нанесением
крема, маски
или сыворотки

**ЭКСПРЕСС-
УВЛАЖНЕНИЕ**
Распыляй на лицо,
тело и волосы

**Специальное
предложение**

* Мист
(арт. 0947)

7,79 р.
2,93 Б

при покупке
по каталогу
на сумму
от 14,49 руб.**
** — кроме продукта
спецпредложения

**Возможны изменения в дизайне и форме упаковки.



ВКЛЮЧИ РЕЖИМ МОЛОДОСТИ!

ГИДРОЛИЗИРОВАННЫЙ КОЛЛАГЕН УМЕНЬШАЕТ МЕЛКИЕ МИМИЧЕСКИЕ И ГЛУБОКИЕ ВОЗРАСТНЫЕ МОРЩИНЫ

КОФЕИН — МОЩНЫЙ АНТИОКСИДАНТ, ЭФФЕКТИВЕН В БОРЬБЕ С ПРИЗНАКАМИ СТАРЕНИЯ

ОТЛИЧНАЯ ЦЕНА!



- АБСОЛЮТНО ПРОЗРАЧНЫЕ
- ОСОБАЯ ВЫТЯНУТАЯ ФОРМА ПОМОГАЕТ ОХВАТИТЬ ДАЖЕ САМЫЕ НЕДОСТУПНЫЕ МЕСТА ПОД ГЛАЗАМИ

Гидрогелевые multifunctional-ные патчи 60 шт. Эффективны в борьбе с морщинками, темными кругами под глазами и прочими визуальными проявлениями стресса. Прозрачные, незаметны на лице.

0948

28,99 р.

8,59 Б

Маска для лица, шеи и декольте «Ультралифтинг»

50 мл
Моделирует овал лица и подтягивает кожу шеи и зоны декольте. Разглаживает морщины. Укрепляет нежную кожу.

0654

37,69 р.

11,17 Б

Сыворотка для лица «Против всех видов морщин»

30 мл
Запускает «режим молодости». Комплексно воздействует на все проблемы зрелой кожи.

0653

28,99 р.

8,59 Б



МЫ НЕ ОБЕЩАЕМ ЧУДЕС, МЫ ВИДИМ РЕЗУЛЬТАТ ЗА НЕДЕЛЮ

СЕРИЯ НА ОСНОВЕ АНТИВОЗРАСТНОГО КОМПЛЕКСА, КОТОРЫЙ ПРЕОБРАЖАЕТ КОЖУ ЗА 7 ДНЕЙ

97%

считают, что кожа стала более увлажненной*

93%

отметили лифтинг-эффект*

87%

отметили восстановление упругости кожи*



Крем для контура глаз и губ «Коррекция морщин»

30 мл
Укрепляет наиболее подверженную образованию морщин кожу контура глаз и губ.

0655

21,89 р.

6,49 Б

Набор 1037N

для лица «Омоложение»
ONE WEEK MIRACLE: ночной крем для лица «Лифтинг и восстановление» 50 мл + дневной крем для лица «Омоложение и защита» SPF 15 50 мл всего за

63,09 р.

18,69 Б

*Самостоятельная оценка, 30 женщин после недели применения программы ухода (арт. 0651, 0652, 0655). Результаты предоставлены ООО «ТР Консьюмер Рисеч».

КРАСОТА ВО СНЕ И НАЯВУ

СЕРИЯ С ИНКАПСУЛИРОВАННЫМ МЕЛАТОНИНОМ
ДЛЯ ПРЕОБРАЖЕНИЯ КОЖИ ВО ВРЕМЯ СНА

Благодаря заключению мелатонина в микрокапсулы он легко проникает в кожу, нейтрализует свободные радикалы и нивелирует повреждения, полученные в течение дня.

Атласная маска
для сна
10055
17,39 р.
2,58 Б

Отличная
цена

5,79 р.
1,72 Б

Продукты,
содержащие
инкапсулированный
мелатонин: 2613,
2615, 2671, 2611.



Время
беспрерывного
горения

Отличная
цена

8,69 р.
2,58 Б

ОТЛИЧНАЯ
ЦЕНА!

Сыворотка для век 10 мл

Увлажняет и восстанавливает кожу, уменьшает темные круги под глазами. Замедляет возрастные изменения.

2613

19,69 р.

5,84 Б

Расслабляющий мист для сна 100 мл

Ароматическая композиция создает комфортную атмосферу и настраивает на отдых.

2559

5,79 р.

1,72 Б

Ароматическая свеча 120 г

Притягательная мускусно-амбровая композиция создает уют и романтическую атмосферу.

10054

26,09 р.

3,87 Б

Ночной крем для лица* 50 мл

Укрепляет защитные свойства и запускает процессы восстановления кожи.

2615

22,29 р.

6,60 Б

Ночная маска для лица* 50 мл

Гелевая текстура активно увлажняет, восстанавливает упругость кожи.

2671

26,09 р.

7,73 Б

Крем-вуаль для тела 150 мл

Масла и другие активные компоненты питают, смягчают и делают кожу нежной.

2611

8,69 р.

2,58 Б

Антистресс-эссенция 5 мл

Создает ощущение умиротворенности и внутренней гармонии.

1269

14,49 р.

4,29 Б

*Возможны изменения в дизайне и форме упаковки.

Возможно изменение стоимости и наличия товаров. Актуальную информацию смотрите на сайте faberlic.by

4

ВАЖНЫХ
ИСТОЧНИКА
ОМЕГИ:ЛЬНЯНОЕ
МАСЛООБЛЕПИХОВОЕ
МАСЛООЛИВКОВОЕ
МАСЛОКУНЖУТНОЕ
МАСЛО

О! МЕГА-ПОЛЬЗА ДЛЯ КОЖИ!

СЕРИЯ НА ОСНОВЕ ЦЕННЫХ МАСЕЛ,
КОТОРЫЕ СОДЕРЖАТ ПОЛИНАСЫЩЕН-
НЫЕ ЖИРНЫЕ ОМЕГА-КИСЛОТЫ 3-6-7-9

**5. Ночной крем
для лица 50 мл**
Восстанавливает,
питает и укрепляет
кожу в течение
ночи. Активизирует
обменные процессы,
оказывает антиокси-
дантный эффект.

6737

5,39 р.

1,60 Б



Отличные
цены

от
4,89 р.
1,45 Б

**1. Универсальный
крем для лица,
рук и тела**

150 мл
Интенсивно питает
и увлажняет кожу.
Быстро избавляет
от сухости
и шелушений.

2924

6,39 р.

0,95 Б

**2. Гель
для умывания**

100 мл
Бережно и бы-
стро очищает
кожу от маки-
яжа и других
загрязнений.

6739

Любой за **4,89 р.**

**3. Тоник
для лица 100 мл**
Тонизирует,
дарит ощу-
щение комфорта
и свежести. Под-
готавливает кожу
к дальнейшим
этапам ухода.

6740

Любой за **4,89 р.**

1,45 Б

**4. Дневной крем
для лица 50 мл**
Сохраняет упру-
гость
кожи и борется с по-
явлением морщинок.
Наполняет кожу
необходимой влагой
и питательными
веществами.

6736

5,39 р.

1,60 Б

СТИРАЕТ ПРИЗНАКИ СТАРЕНИЯ

КОМПЛЕКС KURQUMA
AGE REMOVING

- Стимулирует процессы самоомоложения кожи
- Борется со свободными радикалами
- Предупреждает возрастную пигментацию, превосходя в этом большинство натуральных экстрактов*

на **100%**

увеличивает
проникновение
активных
молекул в глубокие
слои кожи

ОСВЕТЛЯЕТ
ПИГМЕНТНЫЕ
ПЯТНА

ОТЛИЧНАЯ
ЦЕНА!

**Витаминная
сыворотка-
концентрат
30 мл**
Способствует
сокращению
пигментации,
осветляет
и выравнивает тон.

12,99 р.

3,85 Б



*Экстракты лимона, петрушки, корня солодки, листьев толокнянки и другие.

СБАЛАНСИРОВАННЫЙ МИКРОБИОМ – ЗДОРОВАЯ КОЖА!



1. Мицеллярная вода 300 мл
Для всех типов кожи, включая чувствительную.
1244

2. Восстанавливающий тоник-сыворотка 95 мл
Быстро увлажняет кожу, поддерживает ее микробиом, тонизирует.
1243

Любой за **10,09р.*** 2,99 Б

по акции
7,19р.
2,13 Б

по акции
6,39р.
1,89 Б

pH 5.0
соответствует значению кислотности кожи

BIOMICA



по акции
7,19р.
2,13 Б



по акции
7,19р.
2,13 Б



по акции
7,19р.
2,13 Б



по акции
10,39р.
3,08 Б

3. Мицеллярная вода для жирной и комбинированной кожи 300 мл
1245

4. Мицеллярный гель для умывания 150 мл
1239

5. Мусс-крем для умывания 150 мл
1240

6. Крем-флюид для лица, рук и тела 150 мл
1252

11,09р.*
3,29 Б

Любой за **10,09р.*** 2,99 Б

Любые 2 продукта по специальной цене

Предложение действует для стр. 48

Возможно изменение стоимости и наличия товаров. Актуальную информацию смотрите на сайте faberlic.by



10 мин Глубокий детокс

Маска-детокс для лица с древесным углем 50 мл
Абсорбирует поверхностные загрязнения, избыток кожного жира и глубоко очищает поры. Активизирует процесс глобальной детоксикации внутри клеток кожи.
0276

12,99р.
3,85 Б

30 сек Восполнение клеточной энергии

Сыворотка для лица «Антистресс» 20 мл
Быстро устраняет следы усталости, восстанавливает здоровый цвет лица и придает коже сияние. Незаменима для жителей мегаполисов с насыщенным ритмом жизни и дефицитом сна.
0222

28,99р.
8,59 Б



30 сек Сияющий взгляд за 30 секунда

Экспресс-корректор для кожи вокруг глаз 5,3 мл
Маскирует темные круги и отеки, выравнивает тон кожи вокруг глаз, скрывает мелкие морщинки, придает лицу свежий, отдохнувший вид.
0219

10,99р.
3,26 Б



1 мин «Ретушь» за 1 минуту

Крем для лица Blur 15 мл
Мгновенно визуально устраняет несовершенства. Твоя кожа выглядит безупречно. Используй в качестве базы под макияж или поверх дневного крема.
1049

24,79р.
7,35 Б

15 МИНУТ - И ТЫ ГОТОВА!

КОМПЛЕКС NOVAФЕМ-О₂*

повышает количество кислорода в коже и обеспечивает доставку увлажняющего комплекса в глубокие слои.

ВИТАМИН К2

оказывает мощный антиоксидантный эффект, поддерживает защитный барьер кожи.

КАЛЬЦИЙ

способствует удержанию гиалуроновой кислоты в клетках эпидермиса, способствует восстановлению его барьерной функции.

ГИАЛУРОНОВАЯ КИСЛОТА

обеспечивает мгновенное увлажнение во всех слоях кожи и пролонгированный эффект.

ИСТОЧНИК ВЛАГИ. ИСТОЧНИК МОЛОДОСТИ

До **72**[↑]
ЧАСОВ
УВЛАЖНЕНИЯ*

**Увлажняющий
тоник для лица 150 мл**

Мягко удаляет с поверхности кожи остатки очищающих средств, интенсивно увлажняет, проникая в глубокие слои кожи, тонизирует, придает ощущение свежести.
2821

**Гель
для умывания 150 мл**

Легкая гелеобразная текстура эффективно очищает кожу, дарит ей мгновенное ощущение чистоты.
2820

**Гиалуроновая
мицеллярная вода 270 мл**

Эффективно очищает кожу и бережно удаляет макияж с лица, глаз и губ благодаря мицеллам. Гиалуроновая кислота способствует увлажнению кожи.
2819

Любой за **6,89 р.** 2,04 Б

HyaluronCa

ИННОВАЦИОННАЯ ФОРМУЛА УВЛАЖНЕНИЯ

При нехватке гиалуроновой кислоты и кальция кожа истончается.

Важно восполнить недостаток этих веществ. А чтобы они лучше усвоились, необходим инкапсулированный витамин К2.

Дополнив состав **кислородным комплексом**, мы получили инновационные продукты с **потрясающим эффектом!**



1,5%[↑]

ГИАЛУРОНОВОЙ
КИСЛОТЫ

**Гиалуроновый
гидроконцентрат
для лица 30 мл**
Тающая гелевая текстура интенсивно увлажняет, обеспечивает мгновенный лифтинг-эффект, придает коже свежий вид.
2816

20,29 р.
6,01 Б

Набор 1028N

для лица
HyaluronCa

гиалуроновый
дневной крем
для лица 50 мл
+ гиалуроновый
ночной крем
для лица 50 мл
всего за

17,39 р.
5,15 Б

**Гиалуроновый
крем для век
15 мл**

Предотвращает преждевременное старение кожи. Сохраняет оптимальный водный баланс кожи.
2818

6,89 р.
2,04 Б

*По результатам клинического исследования средства с активным ингредиентом DuraQuench® IQ SA (Сток, Великобритания). Релевантно для арт. 2822

**Отличные
цены**

ОТ
6,89 р.
2,04 Б

Предложение
действует
для стр. 50-51

iSeul
아침 이슬

КОРЕЙСКИЕ
ТРЕНДЫ КРАСОТЫ
НЕ ЗРЯ ПОКОРИЛИ
МИР. ВСЕ ЕЩЕ
НЕ ПОПРОБОВАЛА?
ТОГДА МЫ ИДЕМ
К ТЕБЕ!

ИЗ КОРЕИ
С ЛЮБОВЬЮ!

СЕРИЯ, РАЗРАБОТАННАЯ НА ОСНОВЕ
ИСТИННО КОРЕЙСКИХ ИНГРЕДИЕНТОВ
С УЧЕТОМ ОСОБЕННОСТЕЙ
ЕВРОПЕЙСКОГО ТИПА КОЖИ



Гидрофильное масло
для очищения 100 мл
0844
23,19р.
6,87 Б

Нежная пенка
для умывания 150 мл
0850
17,39р.
5,15 Б

TREND ТРЕНА
VITAMIN CARE
ВИТАМИННЫЙ
УХОД

КОЖЕ ТОЖЕ НУЖНЫ
ВИТАМИНЫ! ЭТО
ДОПОЛНИТЕЛЬНОЕ
ПИТАНИЕ,
КОТОРОЕ СДЕЛАЕТ
КОЖУ ГЛАДКОЙ,
СИЯЮЩЕЙ,
УПРУГОЙ

ОТЛИЧНАЯ
ЦЕНА!

Витаминный тоник
для лица 100 мл
Содержит ценные
витамины В, С и Е,
которые поддерживают
биохимические процессы
и заряжают энергией.
Теперь кожа готова
к последующему уходу.
0852
8,69р.
2,58 Б

TREND ТРЕНА
NO SQUEAK
НЕ ДО
СКРИПА

Экстракт
водоросли
фулиго

Экстракт
белой
шелковицы

Гель-скатка
для лица 100 мл
Мягко отшелушивает
с поверхности кожи
ороговевшие клетки.
Такое глубокое очищение
открывает коже доступ
к кислороду, способствует
выравниванию тона.
0851

14,49р.
4,29 Б

ОТЛИЧНАЯ
ЦЕНА!

КОГДА ОЧИЩАЕШЬ
КОЖУ, ОНА
НЕ ДОЛЖНА
«СКРИПЕТЬ» —
ЭТО ВЕРНЫЙ ПРИЗНАК
ТОГО, ЧТО НАРУШЕН
ЗАЩИТНЫЙ БАРЬЕР

Гидрогелевые патчи для кожи вокруг глаз 60 шт. 0916

37,69 р.
11,17 Б



Экстракт водоросли хлореллы



Экстракт гнезд птицы салангана*

Активный крем для лица 50 мл
Комплексно воздействует на все основные проблемы кожи, сохраняя ее молодость, свежесть и красоту.

0227

22,29 р.
6,60 Б



Удобная лопаточка в комплекте

Универсальный оттенок

Гель для век 15 мл
Устраняет мелкие морщинки вокруг глаз, борется с «гусиными лапками» и отечностью.

0990
12,99 р.
3,85 Б



Экстракт цветов жимолости



SPF 15 **19,79 р.**
5,86 Б

СС-крем для лица SPF 15 30 мл
Скрывает покраснения и другие несовершенства. Универсальный оттенок подстраивается под тон кожи и выравнивает его.

0855

*Саланганы строят гнезда из «подручных» материалов и собственной слюны, которая содержит уникальный набор полезных элементов. При сборе гнезд птицы не страдают.

iSeul
아침 이슬



ОТЛИЧНАЯ ЦЕНА!

Гиалуроновый гель алоэ вера 50 мл
Используй в качестве легкого геля ежедневно утром и вечером. Для более интенсивного увлажнения применяй в качестве маски.

0951
12,99 р.
3,85 Б



Сок мякоти алоэ вера 80%



Содержит муцин улитки

КОЖА УВЛАЖНЕННАЯ И СИЯЮЩАЯ, КАК БУДТО НА НЕЙ — КАПЕЛЬКИ РОСЫ — ПРИЗНАК ЗДОРОВЬЯ И СИНОНИМ КРАСОТЫ. БЕРИ НА ЗАМЕТКУ!



TREND ТРЕНД
DEW DROP
КАПЛИ РОСЫ

Гель «Трансформер» для лица 50 мл
Невесомая текстура при соприкосновении с кожей превращается в воду, которая мгновенно освежает и увлажняет кожу.

0875

23,19 р.
6,87 Б

СЛЕДУЯ «ЗЕЛЕНЫМ» ПРИНЦИПАМ

МАСЛО СЕМЯН КОНОПЛИ СОДЕРЖИТ ВЫСОКУЮ КОНЦЕНТРАЦИЮ АНТИОКСИДАНТОВ, ОМЕГА 3-6-9 ЖИРНЫХ КИСЛОТ И ДРУГИЕ ПОЛЕЗНЫЕ КОМПОНЕНТЫ ДЛЯ УВЛАЖНЕНИЯ, ПИТАНИЯ И МОЛОДОСТИ КОЖИ

более
98%
натуральных
ингредиентов

ОТЛИЧНАЯ
ЦЕНА!

**GREEN
KARMA**
YOUTH DEW
HEMP OIL
FACE MASK

Маска для лица
с маслом
конопли
Youth Dew 1 шт.
Смягчает, тони-
зирует и глубоко
увлажняет кожу.
Замедляет про-
цессы старения,
возвращая коже
гладкость, упру-
гость и эластич-
ность.

0045
4,29 р.
0,64 Б

ОТЛИЧНАЯ
ЦЕНА!

3. **Натуральное
крем-мыло
Soft Clouds** 80 г
В составе — коно-
пляное, пальмо-
вое и кокосовое
масла, витамин Е
и экстракт льна.

6707
3,59 р.
0,53 Б

ОТЛИЧНАЯ
ЦЕНА!

1. **Натуральный гель
для умывания Fresh Rain** 100 мл
Мягко удаляет загрязнения
и остатки макияжа.

6673
11,59 р. 3,44 Б

2. **Натуральная маска-детокс 3 в 1
для лица Deep Forest** 75 мл
Содержит белую глину. Глубоко
очищает кожу, выровняв ее. Умень-
шает жирный блеск, сужает поры.

6679
11,59 р. 3,44 Б



Набор 1033N

для лица
GREEN KARMA:

натуральный дневной
крем для лица
Herb Soul 50 мл
+ натуральный ночной
крем для лица
Tender Night 50 мл

всего за

22,29 р.
6,60 Б

НИЧЕГО ЛИШНЕГО

СЕРИЯ С ТАСМАНСКИМ
ПЕРЦЕМ И ЦИНКОМ
ДЛЯ ПРОБЛЕМНОЙ КОЖИ

Очищающие
полоски
для носа 4 шт.
0438
4,29 р.
0,64 Б

ЦИНК PCA* оказывает
противовоспалительное
действие, подсушивает пры-
щики, нормализует работу
сальных желез.

ТАСМАНСКИЙ
ПЕРЕЦ — один
из самых полезных в мире.
Это растение использовалось
в традиционной меди-
цине аборигенами Тасмании
и Австралии. Парадокс,
но экстракт тасманского
перца оказывает успокаи-
вающее действие на кожу,
снимает воспаление.

РЕКОМЕНДОВАНО
С 12 ЛЕТ

Крем мати-
рующий
4 в 1 150 мл
0469
5,89 р.
1,74 Б

Мини-патчи для про-
блемной кожи 24 шт.
Размер: 9 шт. — 12 мм,
5 шт. — 10 мм,
10 шт. — 7 мм.

910103
5,79 р. 0,86 Б



Лосьон
от черных
точек 4 в 1 100 мл
0468

Любой за **6,39 р.** 1,89 Б



Маска
очищающая
4 в 1 75 мл
0467



Гель-пенка
очищающая
4 в 1 150 мл
0466

7,19 р.
2,13 Б



Отличные
цены

от
4,29 р.
0,64 Б

*Цинк PCA — биологически активная форма цинка.

ДЛЯ КОЖИ В ПЕРИОД ГОРМОНАЛЬНОГО СТАРЕНИЯ

СЕРИЯ ДЛЯ КОЖИ С ПРИЗНАКАМИ ЭСТРОГЕННОГО ДЕФИЦИТА. КОМПЕНСИРУЕТ ЗАМЕДЛЕНИЕ МЕХАНИЗМОВ САМОВОССТАНОВЛЕНИЯ КОЖИ В ПЕРИОД ПОСТ- И МЕНОПАУЗЫ

ЗДОРОВЬЕ КОЖИ ДОВЕРЬ DR. CORE

у **85%** участниц кожа более подтянутая и эластичная*

КОМПЛЕКС SYMDECANOX™ НА

увеличивает на 198% содержание гиалуроновой кислоты в эпидермисе и на 259% в составе дермы**

КОМПЛЕКС PROGELINE™

уменьшает провисание кожи в области скул и подбородка, делает кожу более эластичной*



ОТЛИЧНАЯ ЦЕНА!

*По результатам клинического тестирования компанией Lucas Meyer Cosmetics (Канада). Релевантно для арт. 0588 и 0586.

**По результатам тестирования ex vivo компанией Symrise (Германия). Релевантно для арт. 0587 и 0588.

***Родственная структуре кожи человека.

1. Крем против пигментации для лица и рук 75 мл
Содержит комбинацию натуральных активных веществ с высокой биодоступностью, способствующих осветлению пигментных пятен на поверхности и в глубоких слоях кожи.
0587
17,29 р.
5,12 Б

2. Крем-лифтинг для век 15 мл
Совершенный уход для контура глаз, корректирующий все признаки старения кожи и эстрогенного дефицита.
0588
12,99 р.
3,85 Б

3. Крем для лица с фитоэстрогенами 50 мл
Насыщенная ламеллярная*** эмульсия с комплексом фитоэстрогенов и пептидами стимулирует синтез коллагена, укрепляет дерму.
0586
15,29 р.
4,53 Б

ОТЛИЧНАЯ ЦЕНА!

4. Крем для чувствительной кожи рук 75 мл
0596
7,69 р.
2,28 Б



Без отдушки

Возможно изменение стоимости и наличия товаров. Актуальную информацию смотрите на сайте faberlic.by

Dr. Core

АНТИАКНЕ

СЕРИЯ АНТИАКНЕ РАЗРАБОТАНА СПЕЦИАЛЬНО ДЛЯ УХОДА ЗА ЖИРНОЙ И ПРОБЛЕМНОЙ КОЖЕЙ В ЛЮБОМ ВОЗРАСТЕ

КОМПЛЕКС SANISKIN™

уменьшает количество бактерий P.Acne, которые вызывают акне. Сокращает количество очагов воспаления: прыщей, папул, пустул

*По результатам клинического тестирования средства с активным ингредиентом Saniskin®, Solabia (Франция), через 28 дней применения два раза в день. Релевантно для арт. 0591 и 0593.



ОТЛИЧНАЯ ЦЕНА!



Без отдушки

1. Крем-антиакне локального действия 15 мл
0592
8,69 р.
2,58 Б

2. Мягкий гель для умывания 150 мл
0589
10,99 р.
3,26 Б

3. Ночная антиакне маска для лица 50 мл
0593
17,39 р. 5,15 Б



на **59%** уменьшилось количество воспалительных элементов*

4. Крем-антиакне для лица 50 мл
0591
14,79 р. 4,38 Б

5. Шейк-лосьон антиакне 100 мл
0590
17,39 р. 5,15 Б

EXPERT

ЭФФЕКТИВНЫЕ
ПРОГРАММЫ —
ВИДИМЫЙ
РЕЗУЛЬТАТ!

ПРОГРАММА
**«ЭФФЕКТИВНОЕ
ОСВЕТЛЕНИЕ КОЖИ»**

ЦЕЛЬ:
**БОРЬБА
С ПИГМЕНТАЦИЕЙ**

на **21,8%**

уменьшается выраженность
пигментных пятен*



**Крем
с моментальным
осветляющим
эффектом
SPF 15 50 мл**
Светоотражающие
частицы визуально
корректируют тон
кожи.

1163
17,39 р.
5,15 Б



EXPERT

**Корнеева
Римма,**
главный эксперт
Центра научных
разработок
FABERLIC,
дермато-
косметолог,
кандидат меди-
цинских наук

Ежедневно утром и вечером
используйте отбеливающий
крем для лица (арт. П140).
Для быстрого эффекта
осветления подключите
к дневному уходу крем с мо-
ментальным осветляющим
эффектом (арт. П163). Усилить
эффект дневных кремов
можно сывороткой
Retinol Pro (арт. П212). Наносите
ее только в вечернее время.
Обязательно пользуйтесь
солнцезащитными
средствами днем.

Мгновенный
визуальный
эффект

UV-фильтры
защищают
кожу от ультра-
фиолетового
излучения

*Через 56 дней применения,
по результатам клинических
исследований, проведенных
компанией ООО
«Научно-практический
центр по экспертной
оценке качества
и безопасности продуктов
питания и косметики
«КосмоПродТест».

ПРОГРАММА
**«СИЯНИЕ
И ОБНОВЛЕНИЕ
КОЖИ»**

ЦЕЛЬ:
**ВЫРАВНИВАНИЕ КОЖИ,
ИНТЕНСИВНЫЙ КУРСОВОЙ
ПОДХОД**

Способствуют обновлению кожи
Улучшают цвет лица
Подходят для любого типа кожи

**Обновляющий
ночной лосьон
с АНА-кислотами 110 мл**
Можно использовать
ежедневно.

1214
17,39 р.
5,15 Б



Фруктовые
кислоты
способствуют
обновлению
клеток

ШАГ 1
**Химический пилинг
с АНА-кислотами 30 мл**
1218
17,39 р. 5,15 Б

Комплекс энзимов
растворяет
ороговевшие
клетки,
выравнивает
рельеф кожи

ШАГ 2
**Микродермabrasия
и энзимный микро-
пилинг 40 мл**
1228
12,99 р. 3,85 Б

Успокаивающий
комплекс
Calmosensine™
снимает
дискомфорт

ШАГ 3
**SOS-терапия
и восстановление 40 мл**
1217
11,09 р. 3,29 Б

УСИЛИВАЕТ ЭФФЕКТИВНОСТЬ

Чтобы морщины разгладились, используйте программу Expert вместе с прибором, который работает на основе светотерапии



ОТЛИЧНАЯ ЦЕНА!

Прибор со светотерапией для омоложения и чистки лица

150001

75,39 р.

11,17 Б

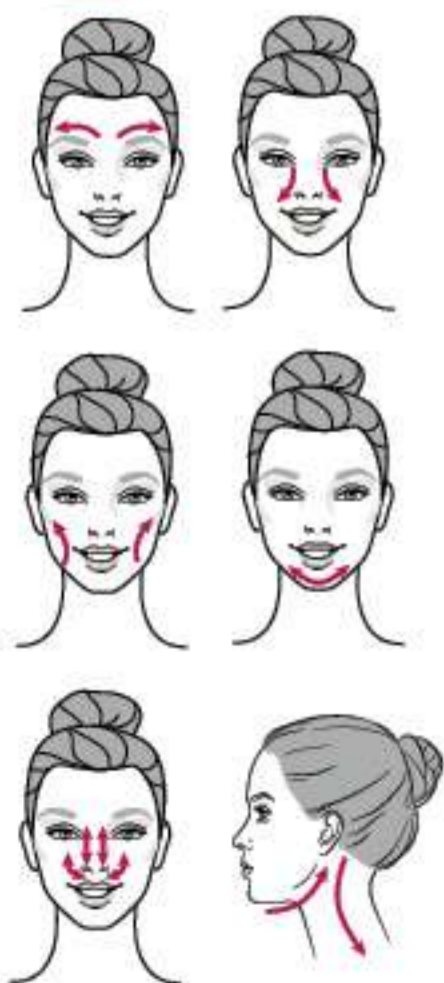

ПРОГРАММА «МОЛОДОСТЬ И УПРУГОСТЬ КОЖИ»

ЦЕЛЬ:
РАЗГЛАЖИВАНИЕ МОРЩИН 24/7

Альтернатива гиалуроновым филлерам

Альтернатива природному ретинолу

Омолаживает кожу на клеточном уровне

Уменьшает видимость морщин



3%
ГИАЛУРОНОВЫХ СФЕР

Сыворотка для лица Hyaluronic «Корректор глубоких морщин» 10 мл. Заполняет и разглаживает глубокие морщины. Результат заметен уже через несколько часов после нанесения.

3071

20,29 р.

6,01 Б

Активный крем для лица Retinol Like «Коррекция морщин» 30 мл. Делает кожу ровной, гладкой и матовой. Дневной уход для всех типов кожи, включая чувствительную.

1215

14,79 р.

4,38 Б

ЦЕЛЬ:
ЛИФТИНГ И ВОССТАНОВЛЕНИЕ КОЛЛАГЕНА КОЖИ

90% 71%

наблюдали повышение тонуса кожи*

отметили видимое уменьшение морщин*

Через 56 дней, по данным исследования средства с активом Paryfactil D, предоставленным лабораторией Silab (Франция).

*Торговая марка компании Lipotec, S.A. (Испания).



Альтернатива круговой подтяжке лица

ОТЛИЧНАЯ ЦЕНА!

Крем для лица и шеи «Круговая пластика» 30 мл. Предотвращает провисание щек и подбородка, препятствует деформации овала лица. Содержит актив Paryfactil D*.

1078

17,29 р.

5,12 Б



Альтернатива мезоботоксу

Крем-концентрат для лица Mesobotox 30 мл. Препятствует преждевременному формированию мимических морщин. Устраняет мелкие и помогает разглаживанию глубоких морщин.

7880

17,59 р.

5,21 Б



2%
ARGIRELINE**

Альтернатива салонной подтяжке лица

Активная сыворотка для лица с коллагеном 30 мл. Способствует восстановлению собственного коллагена в коже. Наносите вечером под ночной крем.

1075

14,49 р.

4,29 Б

УСИЛИВАЕТ ЭФФЕКТИВНОСТЬ



Увлажняющий гель с электролитами 75 мл. Обеспечивает легкость скольжения гаджетов, повышает эффективность процедур.

0039

14,49 р.

4,29 Б



• Трансдермальный проводник биоактивных веществ ARLASOLVE® DMI способствует максимально быстрому и полному проникновению биологически активных компонентов в глубокие слои кожи

• Масла жожоба и макадамии, экстракт алоэ вера и гиалуроновая кислота повышают упругость кожи, защищают ее от негативных внешних факторов и предохраняют от потери влаги

Крем для лица и тела «Малавтилин» 50 мл. Обладает ранозаживляющим эффектом, восстанавливает кожу при обморожениях и ожогах, имеет выраженное противовоспалительное действие.

70912

19,99 р.

5,92 Б

ПРОГРАММА «СЕБОБАЛАНС»

ЦЕЛЬ:
КОНТРОЛЬ ЖИРНОСТИ
КОЖИ И БОРЬБА
С РАСШИРЕННЫМИ
ПОРАМИ



Альтернатива
салонным маскам
для жирной кожи

**ОТЛИЧНАЯ
ЦЕНА!**

Альтернатива
механической
чистке кожи лица

Пудра
при контакте
с водой
превращается
в нежную
пенку

Сочетает
глубокое
увлажнение
и очищение

Выравнивает
поверхность
кожи

**Маска для глубокого
очистения кожи 50 мл**
Обладает антисеборейным
эффектом, снимает
воспаления и регулирует
активность сальных желез.

7882

14,49 р.

4,29 Б

**Роллинг-гель
для очищения пор 75 мл**
Деликатно отшелушивает
ороговетшие клетки
и очищает поры.
Не травмирует даже самую
чувствительную кожу.

7881

8,69 р.

2,58 Б

**SOS Очищающая пудра
для умывания 10 г**
Небольшое количество пудры
массажными круговыми
движениями нанесите на
влажное лицо, избегая области
вокруг глаз. Тщательно смойте.
Используйте 3-4 раза в неделю.

7883

14,49 р.

4,29 Б

ПРОГРАММА «КРАСИВЫЕ ГЛАЗА»

ЦЕЛЬ:
ГУСТЫЕ БРОВИ,
ОБЪЕМНЫЕ
РЕСНИЦЫ,
СВЕЖИЙ ВЗГЛЯД

Тонизирует
и освежает кожу
вокруг глаз

Способствует
устранению
отеков
и темных
кругов
под глазами

**ОТЛИЧНАЯ
ЦЕНА!**



FABERLIC
EXPERT

Три-ролл гель
от отеков
и темных кругов
под глазами

BEAUTIFUL

EYES

Увеличивает
густоту бровей

Сохраняет
природный цвет

Упрощает
моделирование
формы бровей

СЫВОРОТКА-КОНДИЦИОНЕР
ДЛЯ РОСТА БРОВЕЙ

СЫВОРОТКА
ДЛЯ РОСТА
РЕСНИЦ

Удлиняет
ресницы

Делает их
пышными

Стимулирует
рост
и раскрывает
природную
красоту ресниц
в полном
объеме

*Торговая марка компании Lucas Meyer Cosmetics (Франция).

**Три-ролл гель
от отеков и темных
кругов под глазами 10 мл**
Используйте в любой
момент дня для снятия
усталости.

1036

14,49 р.

4,29 Б

**Активная сыворотка-
кондиционер
для роста бровей 7,5 мл**
Рекомендуется использо-
вать ежедневно. Курс —
не менее 28 дней.

1168

8,69 р.

2,58 Б

**Активная сыворотка
для роста ресниц 6 мл**
Рекомендуется
использовать
ежедневно. Курс —
не менее 28 дней.

1124

10,99 р.

3,26 Б

1-й ДЕНЬ.
До принятия душа выполните массаж сухой щеткой. Затем примите душ и нанесите средство ухода на кожу.

2-й ДЕНЬ.
Пропустите процедуру. Дайте коже отдохнуть и восстановиться.

3-й ДЕНЬ.
Хорошо распарьте кожу в душе. Нанесите скраб. Смойте теплой водой. Используйте увлажняющий крем или молочко для тела.

4-й ДЕНЬ.
Дайте коже отдохнуть и восстановиться.

5-й ДЕНЬ.
Начните цикл процедур заново.

Щетка для сухого массажа
Материал: дерево — бук, ABS-пластик, натуральная щетина.
Размер: 34 x 5,5 см.
910261

23,19 р.
3,44 Б

СХЕМА МАССАЖА

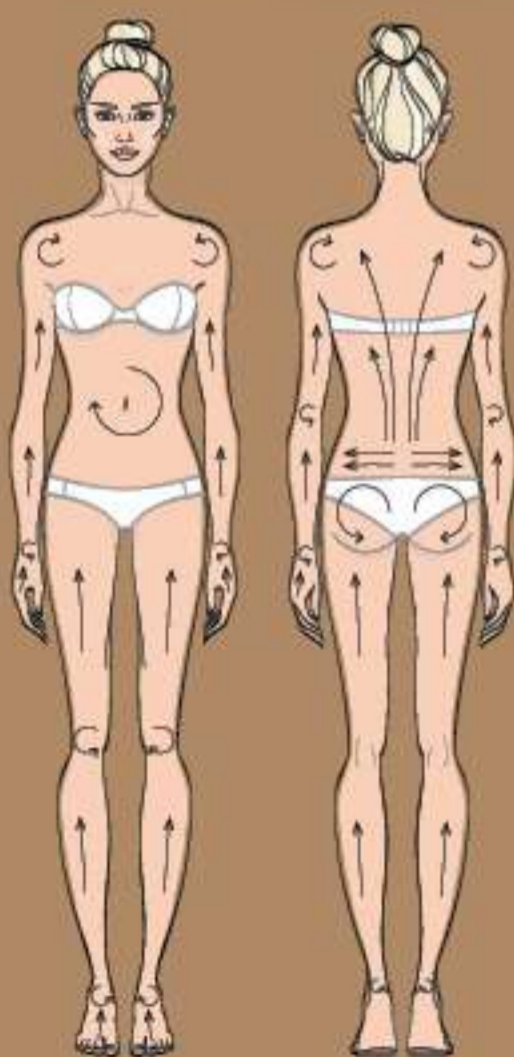

ПРОГРАММА «ИДЕАЛЬНОЕ ТЕЛО»

ЦЕЛЬ:
УМЕНЬШЕНИЕ
ОБЪЕМОВ ТЕЛА

Делает растяжки и рубцы менее заметными
Стимулирует образование коллагена

Восстанавливающий крем для тела против растяжек 75 мл
С маслом макадамии и комплексом растительных экстрактов
1216

12,69 р.
3,76 Б

ОТЛИЧНАЯ ЦЕНА!



Антицеллюлитный крем-скульптор 150 мл
С кофеином, экстрактами плюща, конского каштана и центеллы азиатской
1080

12,99 р.
3,85 Б

Активный моделирующий крем для тела с охлаждающим эффектом Cryo Cream 150 мл
С ментолом, L-карнитином, экстрактом бурых водорослей, кофеином и алантоином
1238

14,49 р.
4,29 Б

Активный крем для коррекции фигуры «Термоэффект» 150 мл
С экстрактами центеллы азиатской и плюща
1194

12,99 р.
3,85 Б



ПРОГРАММА «ИДЕАЛЬНОЕ ТЕЛО»

ЦЕЛЬ:
УМЕНЬШЕНИЕ
ОБЪЕМОВ ТЕЛА

Мягко и эффективно массирует проблемные зоны
Выравнивает рельеф и делает кожу гладкой
Запускает процессы обновления клеток кожи



ОТЛИЧНАЯ ЦЕНА!

Антицеллюлитный АНА-скраб для тела 185 г
Используйте 2-3 раза в неделю. С ментолом и АНА-кислотами
2790

12,69 р.
3,76 Б

Комфортное и равномерное распределение без пятен и полос на коже

Быстрое впитывание без ощущения липкой пленки

Автозагар для лица и тела 100 мл
Не наносите более двух слоев за один раз. Для поддержания загара используйте 2-3 раза в неделю.

2695
20,29 р.
6,01 Б

ДЛЯ ВСЕХ ТИПОВ КОЖИ

СТВОЛОВЫЕ КЛЕТКИ ГАРДЕНИИ

стимулируют синтез коллагена и уменьшают его разрушение, защищают кожу от потери упругости.

КОМПЛЕКС SURVICODE™ запускает процессы восстановления, увеличивает защитный потенциал клеток кожи.

ГЛУБОКО УВЛАЖНЯЮТ
И ПИТАЮТ КОЖУ

МГНОВЕННО УСТРАНЯЮТ
СТЯНУТОСТЬ
И УСПОКАИВАЮТ КОЖУ

Набор 1035N

для сухой и очень сухой
кожи лица GARDERICA:

клеточный дневной крем
«Ультрапитание» 50 мл
+ клеточный ночной крем
«Ультрапитание» 50 мл

всего за

30,59 р.
9,06 Б



*Торговая марка компании Serris (Франция).

Возможны изменения в дизайне упаковки.



НОРМАЛИЗУЮТ
ДЫХАТЕЛЬНУЮ
ФУНКЦИЮ КОЖИ

ОКАЗЫВАЮТ
ВЫРАЖЕННОЕ
АНТИОКСИДАНТНОЕ
ДЕЙСТВИЕ

СТИМУЛИРУЮТ
ЕСТЕСТВЕННУЮ
РЕГЕНЕРАЦИЮ КЛЕТОК
КОЖИ

Набор 1034N

Набор для лица
GARDERICA:

Концентрированный клеточный
крем 50 мл
дневной
+ ночной

всего за

29,59 р.
8,77 Б

РАЗГЛАЖИВАЕТ
МЕЛКИЕ МОРЩИНЫ
И ПРЕДУПРЕЖДАЕТ
ИХ ОБРАЗОВАНИЕ

ОСВЕТЛЯЕТ
ТЕМНЫЕ КРУГИ
ПОД ГЛАЗАМИ



Клеточный крем для кожи
вокруг глаз 15 мл

0743

17,39 р.

5,15 Б

40+ GARDERICA

НА ОСНОВЕ СТЕЛОВЫХ КЛЕТОК ГАРДЕНИИ

Уход за кожей

Кислородная косметика

ОТЛИЧНАЯ
ЦЕНА!

Клинически доказано*

на **33,3%**
увеличивается
регенерация клеток
кожи



ОТЛИЧНАЯ
ЦЕНА!



Драгоценная маска красоты 50 мл

Благодаря комплексу уникаль-
ных омолаживающих компо-
нентов маска активизирует
процесс регенерации, освет-
ляет, придает коже тонус.

0744

14,49 р.

4,29 Б

Ночное обертывание

для шеи и декольте 75 мл
Заметно повышает эластич-
ность кожи, предупреждая
образование глубоких
морщин-заломов на коже
шеи и зоны декольте.

0738

12,99 р.

3,85 Б

Совершенная пенка

для умывания 175 мл
Бережно очищает
кожу, не пересушивая
ее. Для максимально
экономичного расхода
рекомендуется использовать
с сеточкой 5811.

0747

14,49 р.

4,29 Б

*По результатам исследования эффективности стволовых
клеток гардении компанией Sederma (Франция).

50+ Renovage

НА ОСНОВЕ ПЯТИ АКТИВНЫХ ПЕПТИДОВ
ДЛЯ ВСЕХ ТИПОВ КОЖИ

**ЧЕТЫРЕ ПЕПТИДА
КОМПЛЕКСА RENAISSANCE**
реконструируют кожные
ткани, укрепляют дерму
и восстанавливают
пропорции лица.

**ИННОВАЦИОННЫЙ ПЕПТИД
MATRIXYL® MORPHOMICS™****
активирует «гены долголетия»,
способствует сокращению
вертикальных морщин
и «гусиных лапок».

Клинически доказано**

на **82%**
кожа более устойчива
к деформации



**Набор
1042N**

архитектор
для лица
RENOVAGE:

крем-архитектор
50 мл
дневной + ночной
всего за

33,59 р.
9,95 Б



**Крем-пенка
для деликатного
умывания 175 мл**
0791

17,39 р.
5,15 Б

50+ Renovage

НА ОСНОВЕ ПЯТИ АКТИВНЫХ ПЕПТИДОВ



**ОТЛИЧНАЯ
ЦЕНА!**

**Восстанавливающий
тоник для лица 150 мл**
Мягко удаляет загрязнения
с поверхности кожи, ув-
лажняет, восстанавливает
естественный уровень pH.

0779
10,99 р.
3,26 Б

**Омолаживающий крем
для шеи и декольте 75 мл**
Предотвращает увядание
кожи. Интенсивно питает
нежную кожу шеи
и декольте.

0783
8,69 р.
2,58 Б

**Сыворотка-активатор
жизненных сил
клеток 15 мл**
Эффективно борется с мор-
щинами и провисаниями.
Устраняет тусклость кожи.

0785
20,29 р.
6,01 Б

*Торговая марка компании Sederma (Франция).

**Показатель восстановления гладкости кожи через 180 секунд после
намуривания. Результаты предоставлены компанией Sederma (Франция).

***Возможны изменения в дизайне упаковки.

СЕРДЦЕ СЕРИИ — КЛЕТОЧНЫЕ КОНЦЕНТРАТЫ ЦВЕТОВ. МЫ ПОМЕСТИЛИ ИХ В **БИОКАПСУЛЫ*** ИЗ ПРИРОДНЫХ МОЛЕКУЛ, КОТОРЫЕ ДОСТАВЛЯЮТ АКТИВНЫЕ ВЕЩЕСТВА В ГЛУБОКИЕ СЛОИ КОЖИ.

*Созданы с помощью запатентованной технологии.



35+ УНИКАЛЬНАЯ БИОЗАЩИТА

БИОКАПСУЛЫ С КЛЕТКАМИ ЖАСМИНА

обладают омолаживающими свойствами

80%

женщин считают, что их кожа стала более гладкой**

75%

женщин считают, что кожа лица стала более сияющей**



Набор 1025N

для лица **35+ BLOOM:**
дневной крем для лица 35+ 50 мл
+ ночной крем для лица 35+ 50 мл

всего за

16,49 р.
4,88 Б

**Самостоятельная оценка средства с активными клетками жасмина, 4 недели, 20 женщин, Франция.

55+ ОМОЛОЖЕНИЕ КОЖИ

БИОКАПСУЛЫ С КЛЕТКАМИ ИРИСА

повышают упругость и эластичность кожи

80%

женщин заметили сокращение морщин***

на **24%**

уменьшилась общая площадь морщин****



Набор 1027N

для лица **55+ BLOOM:**
дневной крем для лица 55+ 50 мл
+ ночной крем для лица 55+ 50 мл

всего за

14,39 р.
4,26 Б

***Самостоятельная оценка средства с активными клетками ириса, 4 недели, 20 женщин, Франция.

****Инструментальный тест средства с активными клетками ириса, 4 недели, 20 женщин, Франция.

BLOOM

Совместная разработка лабораторий Faberlic и Naolys (г. Бордо, Франция).

на **11%** сократились мелкие и крупные морщины**

на **13%** сократилась отечность**

45+ ЛИФТИНГ-ЭФФЕКТ

БИОКАПСУЛЫ С КЛЕТКАМИ ТУБЕРОЗЫ

обладают выраженным подтягивающим эффектом



Набор 1026N

для лица **45+ BLOOM:**
дневной крем для лица 45+ 50 мл
+ ночной крем для лица 45+ 50 мл

всего за

16,49 р.
4,88 Б

НЕЖНОСТЬ БУТОНОВ

СЕРИЯ НА ОСНОВЕ КЛЕТОЧНЫХ КОНЦЕНТРАТОВ ЖАСМИНА, ИРИСА И ТУБЕРОЗЫ

*Отангл. «цветение».

7

ДЕЙСТВИЙ
ПРОТИВ
ВОЗРАСТНЫХ
ИЗМЕНЕНИЙ
КОЖИ:

- СОКРАЩАЮТ МОРЩИНЫ
- ДЕЛАЮТ КОЖУ МЯГКОЙ И ЭЛАСТИЧНОЙ
- УЛУЧШАЮТ ЦВЕТ ЛИЦА
- ВОССТАНАВЛИВАЮТ ТОНУС И УПРУГОСТЬ
- СУЖАЮТ ПОРЫ И ДЕЛАЮТ ИХ МЕНЕЕ ЗАМЕТНЫМИ
- ВЫРАВНИВАЮТ ПОВЕРХНОСТЬ КОЖИ
- УКРЕПЛЯЮТ ЗАЩИТНЫЙ БАРЬЕР КОЖИ

30+



ДАРИТ СВЕЖЕСТЬ И ЧИСТОТУ
Гель для умывания 100 мл
0977

ОЧИЩАЕТ И УВЛАЖНЯЕТ
Мицеллярная вода
для снятия макияжа 100 мл
0987

ОЧИЩАЕТ И ТОНИЗИРУЕТ
Очищающий тоник
для всех типов кожи 150 мл
0982

Любой за **3,99 р.**
1,18 Б

БЕРЕЖНО УДАЛЯЕТ МАКИЯЖ
Очищающее молочко
для всех типов кожи 100 мл
0986

4,29 р. 1,27 Б



SPF 10

УНИВЕРСАЛЬНЫЙ
ОТТЕНОК

СОЗДАЕТ ИДЕАЛЬНЫЙ
ТОН И НАПОЛНЯЕТ
КОЖУ ВНУТРЕННИМ
СИЯНИЕМ

СС-крем для всех
типов кожи 30 мл
0981

6,59 р. 1,95 Б

ВОЗРОЖДЕНИЕ МОЛОДОСТИ

АКТИВНЫЙ ANTI-ВОЗРАСТНОЙ КОМПЛЕКС
VITALAYER ИЗ ВЕРБЕНЫ ПРЕОБРАЖАЕТ
ТВОЮ КОЖУ ДЕНЬ ЗА ДНЕМ

СМЯГЧАЕТ
И УВЛАЖНЯЕТ КОЖУ

Крем дневной
для всех типов кожи
SPF 10 50 мл
0979

4,39 р.
1,30 Б

ПИТАЕТ И СОХРАНЯЕТ
ВЛАГУ В КОЖЕ

Крем ночной для всех
типов кожи 50 мл
0978

3,89 р.
1,15 Б

**АНОНС
НОВИНКИ**

УХАЖИВАЕТ
ЗА НЕЖНОЙ КОЖЕЙ
ВОКРУГ ГЛАЗ

Крем для век 15 мл
0980

4,59 р.
1,36 Б





ДЛЯ ВСЕХ ВОЗРАСТОВ **ВАСИЛЕК & ГРАНАТ**

ОЧИЩЕНИЕ КОЖИ НА ОСНОВЕ ПРИРОДНЫХ КОМПОНЕНТОВ



Гель для умывания 150 мл 0773	Молочко для снятия макияжа 150 мл 0774	Тоник для лица 150 мл 0775	Очищающий скраб 75 мл 0776 5,19 р. 1,54 Б
--	---	---	--

Любой за **3,99 р.** 1,18 Б

БОЛЕЕ **90%** ИНГРЕДИЕНТОВ НАТУРАЛЬНОГО ПРОИСХОЖДЕНИЯ

40+ ИГЛИЦА & РОДИОЛА РОЗОВАЯ
ВОССТАНОВЛЕНИЕ УПРУГОСТИ КОЖИ



Набор 1030N

для лица **BOTANICA 40+:**
фитокрем 50 мл дневной + ночной
всего за

8,59 р.
2,54 Б

50+ ОБЛЕПИХА & ХМЕЛЬ
ГЛУБОКОЕ ПИТАНИЕ И МОДЕЛИРОВАНИЕ ОВАЛА ЛИЦА



Набор 1031N

для лица **BOTANICA 50+:**
фитокрем 50 мл дневной + ночной
всего за

8,59 р.
2,54 Б

60+ ШИПОВНИК & ЖЕНЬШЕНЬ
КОРРЕКЦИЯ ГЛУБОКИХ МОРЩИН



Набор 1032N

для лица **BOTANICA 60+:**
фитокрем 50 мл дневной + ночной
всего за

8,59 р.
2,54 Б

ТОНУС И ЭНЕРГИЯ КОЖИ

30+ КЛЮКВА & ПЕРВОЦВЕТ

Уход за кожей

Кислородная косметика

АНОНС НОВИНКИ

МОРОШКА & ЛЕН для всех возрастов

Фитосыворотка для кожи вокруг глаз 15 мл
Для любого типа кожи.
0734

3,19 р.
0,94 Б



Набор 1029N

для лица **BOTANICA 30+:**
фитокрем 50 мл дневной + ночной
всего за

8,59 р.
2,54 Б

Отличные цены

от **3,19 р.**
0,94 Б

Предложение действует для стр. 76-77

СПЕЦИАЛЬНЫЕ
ОРГАНИЧЕСКИЕ
ФИЛЬТРЫ
ЗАЩИЩАЮТ ОТ:

UVA-

ЛУЧЕЙ,
вызывающих
фотостарение
и аллергические
реакции.

UVB-

ЛУЧЕЙ,
которые вызывают
ожоги кожи

HEV-

ЛУЧЕЙ —
голубого света
от экранов мониторов
и гаджетов,
который нарушает
биоритмы кожи



ДЛЯ НЕЖНОЙ
КОЖИ ГУБ



ОТЛИЧНАЯ
ЦЕНА!

SPF 10
Бальзам для губ 4,3 г
Содержит масла ши,
облепихи и витамин Е.
Защищает, увлажняет
и заживляет кожу губ.
2980

2,89 р.
0,43 Б

ВЗЯТЬ БРОНЗУ

СОЛНЦЕЗАЩИТНАЯ
СЕРИЯ ДЛЯ РОВНОГО
ЗАГАРА БЕЗ ВРЕДА
ДЛЯ КОЖИ

ОТЛИЧНАЯ
ЦЕНА!



ДЛЯ ТЕМНОЙ,
СМУГЛОЙ
И ЗАГОРЕЛОЙ
КОЖИ



SPF 6
Масло-
спрей
для загара
200 мл
2786

12,19 р.
3,61 Б



ИНТЕНСИВНОЕ
УВЛАЖНЕНИЕ
ПОСЛЕ ЗАГАРА



ОТЛИЧНАЯ
ЦЕНА!

Молочко
для тела
после
загара 100 мл
2784

8,09 р.
2,40 Б



40545
земянично-банановый коктейль

40546
ванильно-малиновый микс

40547
вишневый шейк

40548
шоколадный мусс

40549
клубничный смузи

40550
малиновый фреш

40551
ежевичный смузи



It's clear
by FABERLIC

ОТЛИЧНАЯ ЦЕНА!

Жидкая кремовая помада для губ Smoothie Lip Cream 4 мл
6,59 р.
0,98 Б



В 2,5 РАЗА БОЛЬШЕ, ЧЕМ БАЛЬЗАМ В СТИКЕ

Бальзам для губ Fuel Lip Balm 12 мл
Питательная формула на основе натуральных масел.

41102 манго и маракуйя
41103 клубника и авокадо

7,49 р.
2,22 Б



Протестирована и одобрена офтальмологами в НИИ им. Н.И. Пирогова

Тушь для ресниц Mascara 99 10 мл
Влагостойкая текстура отлично держится в течение дня, но при этом легко смывается теплой водой. Питает, увлажняет и укрепляет ресницы, прекрасно удлиняет и разделяет их.

5875 черный
11,59 р.
3,44 Б



It's clear
by FABERLIC
lash mascara 99



Помадка для бровей Casao Powder 5 г
Плотная текстура с пудровым финишем для идеальной формы и естественного цвета бровей. Рекомендуем наносить кистью 8731.

14,49 р.
4,29 Б



Пигменты, обработанные маслом авокадо

ИГРА ЦВЕТА И ТЕНИ



Glitter Cloud
Биоглиттеры из эвкалипта для эффекта влажного блеска

Frost Cloud
Ультрамелкий перламутр для жемчужного свечения



Тени для век Glitter Cloud 2 г

Тени для век Frost Cloud 2 г

Любые за **14,49 р.***
4,29 Б

6882 жемчужный персиковый

5877 закатный розовый

It's clear
by FABERLIC
glitter cloud eyeshadow

It's clear
by FABERLIC
frost cloud eyeshadow

Модели используют тени для век 5881, 5877.

Тени для век Glitter Cloud 2 г



5880 мягкий лавандовый

6884 золотистый хамелеон

6883 океаническая бирюза

5879 розовая бронза

5881 нежный кофейный

Тени для век Frost Cloud 2 г



5878 сумеречный тауп

6879 сияющий абрикосовый

5876 солнечный персиковый

6881 лучистый лимонный

6880 хрустальный розовый

Специальное предложение

*Тени для век

10,09 р.
2,99 Б

при покупке по каталогу на сумму **от 14,49 руб.****
** - кроме продукта спецпредложения

99%
НАТУРАЛЬНЫХ
ИНГРЕДИЕНТОВ

ОРГАНИЧЕСКИЙ
ЭКСТРАКТ
АЛОЭ ВЕРА

Глубокое
увлажнение
кожи

It's
clear
by FABERLIC



6597
теплый
бежевый

6692
песочно-
бежевый

Увлажняющая
пудра для лица
Moist'n'Matte 7 г

26,09 р.
7,73 Б

50% PCR-ПЛАСТИК

Упаковка
из переработанного
пластика

SPF 15

Натуральный
солнцезащитный
фактор

Экокисть
для макияжа
глаз
Двухсторонняя
кисть для на-
несения под-
водки для глаз
и растушевки.
Биоразлагае-
мый ворс.
8730

Экокисть
для макияжа
бровей
Двухсторонняя
кисть для моде-
лирования бровей:
для нане-
сения помадки
и расчесывания
волосков. Био-
разлагаемый
ворс.
8731

Любая за
7,19 р.
1,07 Б



Масло-баттер
для кутикулы
и ногтей

NUT-ritlon Pot 7 мл
Мощный комплекс
масел смягчает кожу,
питает ломкие ногти,
сухие участки локтей.

7713

10,99 р.
3,26 Б



Натуральные
эфирные масла



Запеченный
бронзер для лица
**Macadamia Baked
Bronzer** 12 г

94% ингредиентов нату-
рального происхождения.
Благодаря уникальной
технологии запекания
текстура ложится тонким
слоем, легко растушевыва-
ется и сливается с кожей.

6274

28,99 р.

8,59 Б



Сыворотка-
хайлайтер для лица
Glow Drops 15 мл
Деликатно подсвечивает
кожу. Рекомендуем на-
носить кистью 910138
или подушечками
пальцев.

14,49 р. 4,29 Б



6579
шампань

6590
жемчуж-
ный розо-
вый

WOOD EXPERT

WOOD EXPERT - это не менее 75%
ингредиентов натурального происхождения.
Серия создана в коллаборации
с Faber-Castell - компанией из Германии

КРАСОТА
В СТИЛЕ
ЭКО

Двойной
карандаш для лица
DUO Face Pencil 2,4 г
Контуринг и консилер
в одном продукте - все
для создания идеальных
пропорций лица.

17,39 р. 5,15 Б

6559
ванильно-
розовый
и нейтрально-
коричневый

6558
бежево-
кремовый
и теплый
песочный



Помада-карандаш
для губ **Jumbo
Lipstick & Liner** 1,2 г
Насыщенная
кремовая текстура
и вельветовый финиш.

9,89 р.
2,94 Б



41069
пыльно-розовый

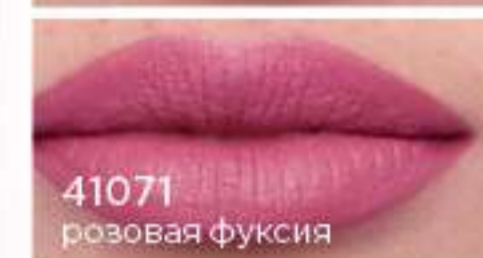

41071
розовая фуксия



41074
темное бордо

Двойной карандаш
для глаз **DUO Eye Liner** 1 г
Кремовая текстура легко на-
носится и растушевывается.

14,49 р.
4,29 Б



5861
сатиновый
малахит
и матовый
коричневый

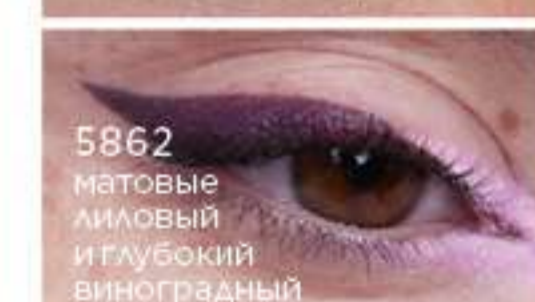

5862
матовые
лиловый
и глубокий
виноградный

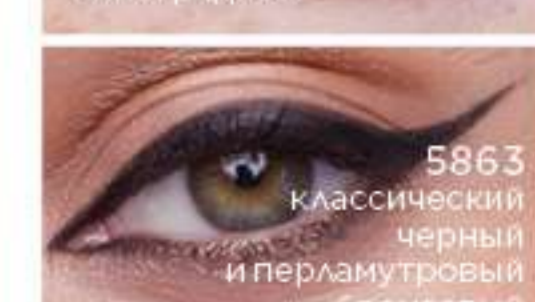

5863
классический
черный
и перламутровый
бронзовый

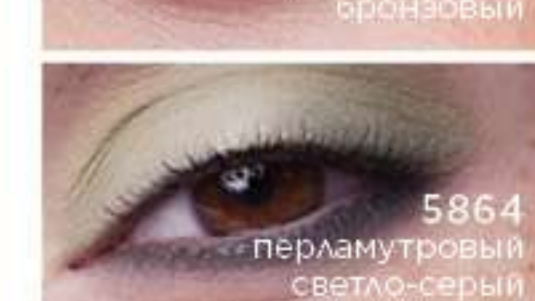

5864
перламутровый
светло-серый
и матовый мятный



МАТОВАЯ РЕВОЛЮЦИЯ

ОТЛИЧНАЯ ЦЕНА!

▪ ЭКСТРЕМАЛЬНЫЕ МАТОВЫЕ ОТТЕНКИ И ОТЛИЧНАЯ СТОЙКОСТЬ

▪ НЕВЕСОМАЯ БАРХАТНАЯ ТЕКСТУРА ОБЕСПЕЧИВАЕТ КОМФОРТ И НЕ СУШИТ ГУБЫ

Жидкая матовая губная помада Stay. True 4 мл
9,49р.
1,41 Б



МАТОВЫЙ ФИНИШ, ЛЕГКОЕ И ЧЕТКОЕ НАНЕСЕНИЕ

Карандаш для губ Glam Liner 1,14 г
7,19р.
2,13 Б



Автоматический карандаш для губ Lip Shaper 0,3 г

4,59р.

0,68 Б

ОТЛИЧНАЯ ЦЕНА!



ДЕЛАЕТ КОНТУР ГУБ ИДЕАЛЬНО РОВНЫМ. КРЕМООБРАЗНАЯ ТЕКСТУРА ЛЕГКО НАНОСИТСЯ ЗА СЧЕТ ГЕЛЕВОГО КОМПОНЕНТА И ПРИ ЭТОМ НЕ РАСТЕКАЕТСЯ В ТЕЧЕНИЕ ДНЯ



GLAM TEAM
make ups

GLAM
TEAM
make up

УВЛАЖНЯЮЩИЕ
И СМЯГЧАЮЩИЕ
ФОРМУЛЫ
ОБЕСПЕЧИВАЮТ
ЗАЩИТУ
НЕЖНОЙ КОЖИ
ГУБ



Бальзам для губ
Intense Vitamin
Lip Therapy 4,3 г
Содержит
масло авокадо,
витамины E и F.
40400

Бальзам для губ
Intense Anti-age
Lip Therapy 4,3 г
Содержит масло
макадамии
и касторовое.
40763

Любой за
2,89 р.
0,43 Б

ОТЛИЧНАЯ
ЦЕНА!

6 ОТТЕНКОВ-ХИТОВ
ДЛЯ САМЫХ
ЧУВСТВЕННЫХ
И ЯРКИХ ОБРАЗОВ

Палетка
наливных
помад 6 x 0,5 г
Кремовая текстура
с сатиновым
финишем.
40798

21,69 р.
6,43 Б



Специальное
предложение

*Палетка
наливных
помад

11,59 р.
4,36 Б

при покупке
по каталогу
на сумму
от 14,49 руб.**
** - кроме продукта
спецпредложения

GLAM
TEAM
make up

ВСЯ
ГАММА
ЭМОЦИЙ

Возможно изменение стоимости и наличия товаров.
Актуальную информацию смотрите на сайте faberlic.by

НАСЫЩЕННЫЙ
ПИГМЕНТ,
ШЕЛКОВИСТОЕ
ПОКРЫТИЕ,
МОДНЫЕ
ОТТЕНКИ

Запеченные тени
для век
Glam Power 4 г
Подходят для
сухого и влажного
нанесения.

20,29 р.
6,01 Б

ОТЛИЧНАЯ
ЦЕНА!



5387
лиловая
замша

5385
розовая
дымка

5386
бронзовая
вуаль

5318
звездная
ночь

5317
крем-
брюле

5319
золотая
олива

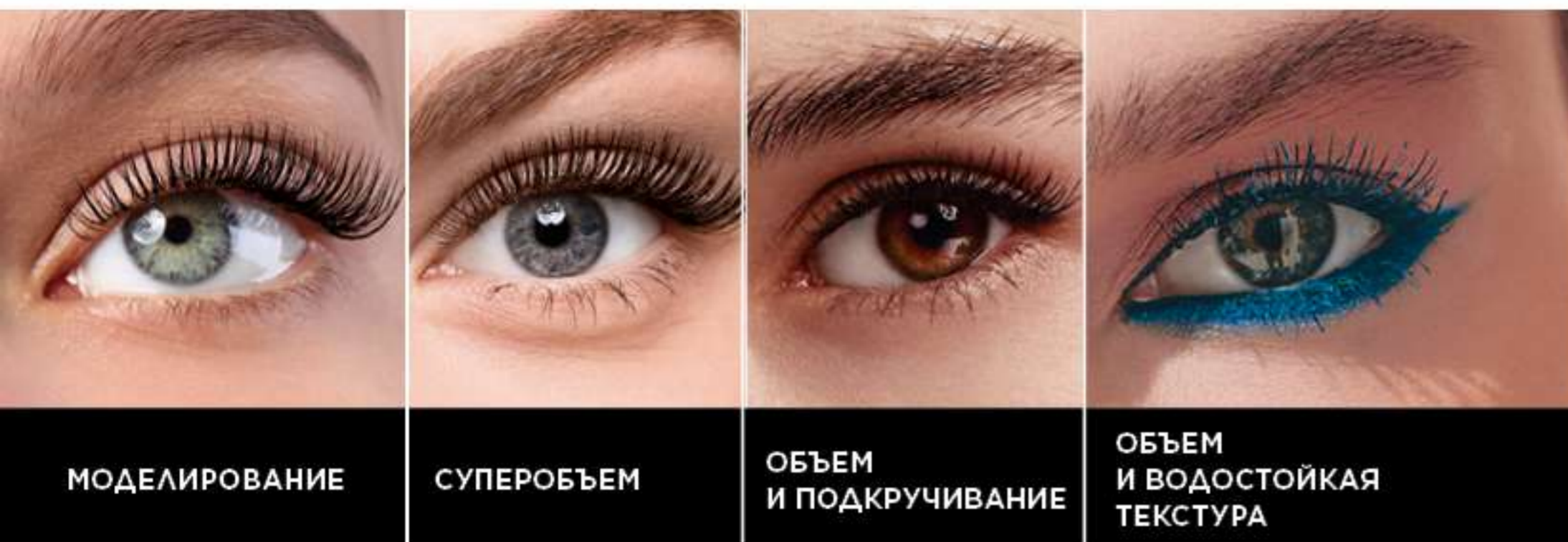

МОДЕЛИРОВАНИЕ

СУПЕРОБЪЕМ

ОБЪЕМ И ПОДКРУЧИВАНИЕ

ОБЪЕМ И ВОДОСТОЙКАЯ ТЕКСТУРА



Моделирующая тушь для ресниц «Главная роль» 6 мл

Любая за **9,49 р.** 1,41 Б

Объем: ●●●●○

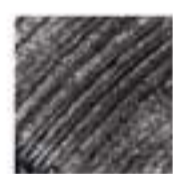

50202
черный

5 в 1: придает ресницам объем, удлиняет их, разделяет, фиксирует и ухаживает одновременно



Суперобъемная тушь для ресниц «Ваш Оскар» 6 мл

1,41 Б

Объем: ●●●●●



50201
черный

Текстура отлично наслаивается и придает ресницам эффектный объем, фиксируя и разделяя их



Тушь для ресниц Miss Curl 13 мл

11,59 р. 3,44 Б

Объем: ●●●○○

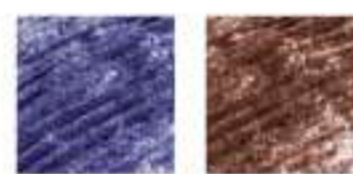

5761 5762
черничный коричневый

Изогнутая силиконовая щеточка приподнимает, подкручивает и разделяет ресницы



Водостойкая тушь для ресниц Water Splash 9 мл

14,49 р. 4,29 Б

Объем: ●●●●○



5639
лазурно-синий

Классическая фибровая щеточка для идеального прокрашивания ресниц



ОТЛИЧНАЯ ЦЕНА!



Бархатный мешочек в комплекте



ОТЛИЧНАЯ ЦЕНА!



Протестирована и одобрена офтальмологами



БЛЕСК ЧЕРНОГО КРИСТАЛЛА



Удлиняющая тушь для ресниц Black Crystal 10,5 мл
Силиконовая щеточка конической формы подкручивает ресницы и идеальна для прокрашивания ресниц в уголках глаз.
5822 кристальный черный

11,59 р.*
3,44 Б

Объем: ●●●○○

GLAM TEAM
make up

- ГЛЯНЦЕВЫЙ ФИНИШ – ЭФФЕКТ ЛАМИНИРОВАНИЯ РЕСНИЦ
- СМЫВАЕТСЯ ТЕПЛОЙ ВОДОЙ



Специальное предложение

*Тушь для ресниц

5,19 р.
0,77 Б

при покупке по каталогу на сумму **от 14,49 руб.****
** – кроме продукта спецпредложения



	55986 черный глянцевый		5823 угольно- черный
	55987 черный ультра- траматовый		5824 лесной орех
	55990 каштаново- коричневый		5825 терпкий кофе
	55988 дымчатый серый		5826 сапфировый синий
	55991 насыщен- ный синий		5827 графитовый серый

Стойкая подводка-маркер для век 0,4 мл
5,79 р.
0,86 Б

УЛУЧШЕННАЯ ВОДОУСТОЙЧИВАЮЩАЯ ФОРМУЛА ДЛЯ СТОЙКОСТИ ДО 12 ЧАСОВ

СВЕРХТОНИКИЙ И ГИБКИЙ ФЕТРОВЫЙ АППЛИКАТОР ДЛЯ ПЛАВНОГО НАНЕСЕНИЯ

Автоматический карандаш для глаз Eye Shaper 0,3 г
Встроенная точилка.
4,59 р.
0,68 Б

КАРАНДАШ ПОЗВОЛЯЕТ ПРИДАТЬ ВЗГЛЯДУ ВЫРАЗИТЕЛЬНОСТЬ, ПОДЧЕРКНУТЬ ФОРМУ ГЛАЗ



ПАЛЕТКА-РЕФИЛ ДЛЯ МОНОТЕНЕЙ 5844
8,69 р.
1,29 Б

	5845 шелковый сатин		5846 дымчатый сатин		5850 коричнево- бежевый		5853 сияющий графит
	5849 нюдовый сатин		5848 ванильный сатин		5854 нежно- розовый сатин	Моноteni для век Pro Satin 0,8 г	

В ПАЛЕТКЕ 4 ЯЧЕЙКИ ДЛЯ СОЗДАНИЯ СОБСТВЕННОЙ ПАЛИТРЫ

ЗЕРКАЛЬЦЕ И УДОБНЫЙ АППЛИКАТОР

ШАБЛОНЫ ОТМЕНЯЮТСЯ!

АНОНС НОВИНОК

Карандаш-кайал для глаз 12h Stay 0,25 г
40879 графитовый черный
40899 шоколадный коричневый
40997 глубинный синий

4,59 р.
0,68 Б



СТОЙКИЙ КАЙАЛ ДЕРЖИТСЯ НА ВЕКАХ И СЛИЗИСТОЙ ДО 12 ЧАСОВ. ЗА СЧЕТ МЯГКОЙ ТЕКСТУРЫ ИМ МОЖНО ЗАПОЛНИТЬ ВСЕ ВЕКО

Отличные цены от 4,59 р.
0,68 Б



ПАЛЕТКА-РЕФИЛ ДЛЯ МОНОТЕНЕЙ 5844
8,69 р.
1,29 Б

	5833 бежевый нюд		5834 ваниль- ный нюд		5837 нежно- розовый нюд		5838 холодный розовый нюд		5841 глубокий коричне- вый нюд
	5835 светло- коричне- вый нюд		5836 розово- бежевый нюд		5839 загоре- лый нюд		5840 коричне- вый нюд		5842 угольно- черный

Моноteni для век Pro Matte 0,8 г

Любой оттенок монотеней
3,69 р.
0,55 Б

Любые за 3,69 р.
0,55 Б

МАТОВЫЕ

Любой оттенок монотеней

3,69 р.
0,55 Б

- ОПТИМАЛЬНАЯ ТВЕРДОСТЬ ГРИФЕЛЯ ДЛЯ ИДЕАЛЬНОГО ОФОРМЛЕНИЯ БРОВЕЙ
- ЩЕТОЧКА ДЛЯ УКЛАДКИ БРОВЕЙ И РАСТУШЕВКИ ЛИНИЙ

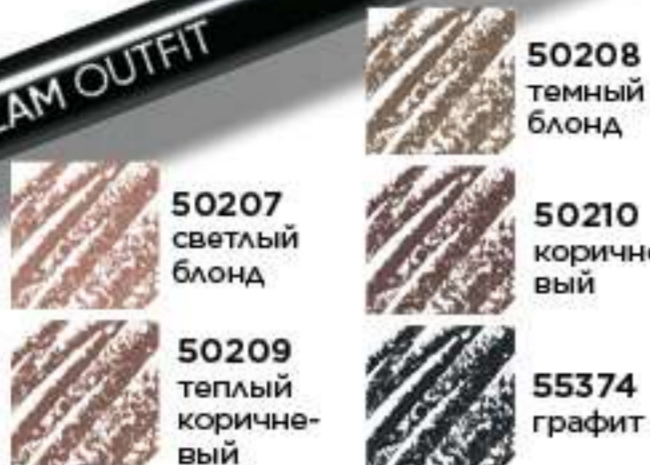

ОТЛИЧНАЯ ЦЕНА!

Карандаш для бровей 1,2 г
Подходит для нанесения сплошных четких линий, для штриховки и заполнения пустот между волосками.
3,69 р.
0,55 Б

БАРХАТИСТАЯ ТЕКСТУРА, ВЫСОКАЯ ПИГМЕНТАЦИЯ И ПРЕВОСХОДНАЯ РАСТУШЕВКА

Палетка теней для век и бровей Nude On 4,5 г
5739 *песочный нюд*
6665 *глам нюд*

18,79 р.
5,57 Б



GLAM TEAM
make up

ОСОБАЯ ТЕХНОЛОГИЯ ПРОИЗВОДСТВА ОБЕСПЕЧИВАЕТ ЯРКИЙ ЦВЕТ И КОМФОРТНОЕ НАНЕСЕНИЕ



5740 *зеленые волны*



5742 *лиловые волны*

Палетка теней для век Beauty Vibes 8 г
Сатиновая, матовая и перламутровая текстуры. Яркий цвет и комфортное нанесение.
34,79 р.
10,31 Б

ЕСТЕСТВЕННЫЙ АКЦЕНТ

ОТЛИЧНАЯ ЦЕНА!



Тушь для бровей 5,5 мл
Придает оттенок и визуальный объем. Моделирует и фиксирует.
6,89 р.
2,04 Б



ОТЛИЧНАЯ ЦЕНА!



Фиксирующий гель для бровей 5,5 мл
Надежно фиксирует, незаметен на бровях.
50213 *прозрачный*
6,89 р.
2,04 Б

2 СПОСОБА НАНЕСЕНИЯ:
1. Сначала зафиксируй волоски, а затем заполни пробелы карандашом или маркером для бровей.
2. Нанеси в качестве завершающего штриха после макияжа бровей.



Ультратонкий карандаш для бровей 0,08 г
Треугольная форма грифеля для детальной прорисовки. Не требует заточки. Легко растушевывается.
8,69 р.
2,58 Б



Маркер для бровей Microfilling Eyebrow Pen 0,6 мл
Естественная прорисовка самых тонких волосков. Эффект микроблейдинга.
8,69 р.
2,58 Б

ОТЛИЧНАЯ ЦЕНА!



- СОЧЕТАЕТ УХОД ЗА КОЖЕЙ И КОРРЕКЦИЮ ТОНА
- МАКСИМАЛЬНО УВЛАЖНЯЕТ КОЖУ И ЗАЩИЩАЕТ ЕЕ ОТ ОБЕЗВОЖИВАНИЯ
- УЛУЧШАЕТ ЗАЩИТНЫЙ БАРЬЕР КОЖИ

GLAM TEAM *make up*

25
SPF

Увлажняющий крем-тint для лица **Nude Illusion** 17 мл
Активный компонент MARSturizer максимально увлажняет кожу, защищает от обезвоживания, улучшает кожный барьер.

17,39 р.

5,15 Б



Любой оттенок крема

17,39 р.
5,15 Б

ЛЕГКИЙ, КАК БАЛЬЗАМ. УХАЖИВАЮЩИЙ, КАК КРЕМ

- ПОДСТРАИВАЕТСЯ ПОД ТОН КОЖИ, НЕ ОСТАВЛЯЯ ГРАНИЦ И СЛЕДОВ

- УВЛАЖНЯЕТ, ПРИДАЕТ КОЖЕ СВЕЖИЙ ВИД

- ЭФФЕКТ МЯГКОГО ФОКУСА ВИЗУАЛЬНО ВЫРАВНИВАЕТ МИКРОРЕЛЬЕФ КОЖИ



**АНОНС
НОВИНКИ**

Увлажняющий ВВ-крем **Balmy Blur** 20 мл
Естественный финиш.

20,29 р.
6,01 Б

6751
светлый нюд

6753
песочный нюд

6752
естественный нюд



Изображение модели без ретуши.

Цвет продукта может отличаться в зависимости от индивидуальных особенностей кожи.

6170
ванильно-розовый

6682
насыщенный песочный

6171
золотисто-бежевый

6681
глубокий коричневый

20
SPF

СОЗДАЕТ
ЭФФЕКТ
ИДЕАЛЬНО
ГЛАДКОЙ
КОЖИ



Удобно брать с собой

Матирующий тональный кушон для лица Baby Face 14 г
Матовый финиш. Текстуру можно наслаивать от средней до высокой плотности. Витамин Е и эссенция ириса в составе ухаживают за кожей.

43,49 р.
12,88 Б

ЭФФЕКТ BABY FACE*

*От англ. «юное лицо».

Сменный блок для тонального кушона Baby Face 14 г
6686 *загорелый* (оттенок 6685)
6684 *насыщенный песочный* (оттенок 6682)
6683 *глубокий коричневый* (оттенок 6681)
6642 *слоновая кость* (оттенок 6297)
6640 *ванильно-розовый* (оттенок 6170)
6641 *золотисто-бежевый* (оттенок 6171)

23,19 р.
6,87 Б

Нажми на упаковку с обратной стороны, удали пустой блок, вставь новый блок

GLAM TEAM
make up



Лифтинг-макияж от Ольги Фокс

- АНТИВОЗРАСТНОЙ КОМПЛЕКС ДЛЯ МГНОВЕННОГО МУЛЬТИЛИФТИНГА
- ЭФФЕКТ МЯГКОГО ФОКУСА
- ЛЕГКАЯ ТЕКСТУРА СЫВОРОТКИ

ОТЛИЧНАЯ ЦЕНА!



- 6479 естественный нюдовый
- 6174 светло-розовый
- 6175 натуральный розовый
- 6176 слоновая кость
- 6477 золотисто-бежевый

Тональная сыворотка для лица Neo Serum 30 мл
Обеспечивает мгновенное увлажнение кожи. Легкая бархатистая текстура.

22,59 р.
6,69 Б

10
SPF



СИЯЮЩИЙ ФИНИШ

Консилер для лица Glowing Touch 8 мл
Комплекс Dark Circle Eraser осветляет и укрепляет нежную кожу вокруг глаз.

10,99 р.
3,26 Б

- 6413 слоновая кость
- 6419 светло-бежевый
- 6475 теплый бежевый
- 6476 песочно-бежевый

НЕВЕСОМАЯ ПУДРОВАЯ
ТЕКСТУРА. СЕНСОРИКА
НЕЖНОГО КРЕМА. МЯГКОЕ
СИЯНИЕ И АТЛАСНЫЙ
ФИНИШ

Компактный хайлайтер
для лица Go Glow 10 г
6434 шампань

17,39 р.

5,15 Б

**ОТЛИЧНАЯ
ЦЕНА!**

BLUR-ЭФФЕКТ.
ВЫРАВНИВАЕТ ТОН
И РАЗГЛАЖИВАЕТ
МИКРОРЕЛЬЕФ КОЖИ



FABERLIC 6434

Разглаживающая пудра
для лица Skin Sense:
Blur Effect 9,5 г
Универсальный бежевый
оттенок подойдет любому
тону кожи.

6459

31,89 р.

9,45 Б



6459



6441

ФИКСАЦИЯ
МАКИЯЖА.
ЭКСПЕРТНАЯ
ФОРМУЛА
С МАТИРУЮЩИМ
КОМПЛЕКСОМ
И ПОРОШКОМ
БАМБУКА

Фиксирующая
пудра для лица
Skin Sense:
Invisible Fix 9,5 г
Прозрачная белая
пудра подойдет
любому тону кожи.

6441

31,89 р.

9,45 Б

Возможно изменение стоимости и наличия товаров.
Актуальную информацию смотрите на сайте faberlic.by

РОЗОВЫЙ ПОДТОН (rose)

6416
ванильно-
розовый

6483
розово-
бежевый

НЕЙТРАЛЬНЫЙ ПОДТОН (neutral)

6417
светлый
нюдовый

6481
есте-
ственный
нюдовый

ЗОЛОТИСТЫЙ ПОДТОН (gold)

6415
слоновая
кость

6482
песочно-
бежевый

6418
золотисто-
бежевый

Увлажняющее тональное
средство для лица
Everyday* 30 мл
Отлично подойдет
для тонкой, тусклой кожи
с мимическими морщинками.

9,49 р.

2,81 Б

6660
золотисто-
бежевый

■ ЦИНК РСА
РЕГУЛИРУЕТ
АКТИВНОСТЬ
САЛЬНЫХ ЖЕЛЕЗ

6661
нату-
ральный
розовый

■ МАСЛО ЧАЙНОГО
ДЕРЕВА
УСПОКАИВАЕТ
КОЖУ
И УМЕНЬШАЕТ
ВОСПАЛЕНИЯ

6662
есте-
ственный
бежевый

*Возможны изменения в дизайне и форме упаковки.

**НАЙТИ СВОЙ
ТОН - ПРОСТО!**



6418

15
SPF

6660

■ ГИАЛУРОНОВАЯ
КИСЛОТА
СПОСОБСТВУЕТ
РЕГЕНЕРАЦИИ
КЛЕТОК

■ КОМПЛЕКС
AQUARICH ГЛУБОКО
УВЛАЖНЯЕТ КОЖУ

■ ЕСТЕСТВЕННЫЙ
ФИНИШ



Тональное
средство
для лица Tea Tree
Balancing CC* 30 мл
Подойдет для нормаль-
ной, комбинированной
и жирной кожи.
Матовый финиш.
Легкое покрытие.
С маслом чайного дерева

9,49 р.

2,81 Б

Любое
тональное
средство

9,49 р.
2,81 Б

ПРОФЕССИОНАЛЬНО ПОДОБРАННЫЕ СКУЛЬПТОР, ХАЙЛАЙТЕР И РУМЯНА ДЛЯ СОЗДАНИЯ СОВЕРШЕННЫХ ПРОПОРЦИЙ ЛИЦА



6334 золотое сияние



6335 розовое сияние

Палетка для скульптурирования лица Contour & Glow 9 г
20,29 р.
6,01 Б



УДОБНЫЙ ФУТЛЯР С ЗЕРКАЛОМ И 5 САМЫХ НУЖНЫХ ПРОДУКТОВ В ОДНОЙ ПАЛЕТКЕ

Палетка для лица Glam Team 12 г
6433

46,39 р.
13,74 Б

1. Бронзер
2. Румяна
3. Пудра
4. Скульптор
5. Хайлайтер

Румяна для лица Glam Cheek 5 г

15,89 р.
4,71 Б



- 6408 нежно-розовый
- 6409 пурпурный
- 6410 коричнево-бежевый

ПЕРЕД ТОБОЙ НЕ ПРОСТО РУМЯНА. ЭТО ИДЕАЛЬНЫЙ МИКС ДВУХ ТЕКСТУР. ХАЙЛАЙТЕР В КАЖДОЙ ПАЛЕТКЕ СПЕЦИАЛЬНО ПОДОБРАН ПО ТОНУ К ОТТЕНКУ РУМЯН

Возможно изменение стоимости и наличия товаров. Актуальную информацию смотрите на сайте faberlic.by

6349 фарфоровый

6364 естественный бежевый

6379 золотисто-бежевый

6533 слоновая кость

МЕНЯЙ СПОСОБ НАНЕСЕНИЯ:

ДЛЯ ЛЕГКОГО МАТОВОГО ЭФФЕКТА НАНОСИ ПУДРУ СУХИМ СПОНЖЕМ

ДЛЯ ПЛОТНОГО ПОКРЫТИЯ НАНОСИ ПУДРУ ВЛАЖНЫМ* СПОНЖЕМ

ЗАДАЙ ТОН НА РАЗ-ДВА!



Упаковка с зеркалом



Пудра для лица Wet & Dry Perfect Me 9,5 г Матовый финиш. Регулируемая плотность покрытия. Стильная магнитная упаковка.

12,99 р.
1,92 Б

Любой оттенок пудры

12,99 р.
1,92 Б

*Смочи спонж водой и хорошо отожми.

Цвет продукта может отличаться в зависимости от индивидуальных особенностей кожи.

ТЕКСТУРА ЛЕГКАЯ,
СЛОВНО ВУАЛЬ

ЦВЕТА ШАРИКОВ
СБАЛАНСИРОВАНЫ ТАК, ЧТОБЫ
ПРИДАТЬ КОЖЕ ЕСТЕСТВЕННОЕ
СИЯНИЕ

ЭКОНОМИЧНО РАСХОДУЕТСЯ
И НЕ ПЫЛИТ

ШАРИКИ ОПТИМАЛЬНОГО
РАЗМЕРА ДЛЯ ИДЕАЛЬНОГО
СМЕШИВАНИЯ ЦВЕТОВ



1. Пудра-хайлайтер в шариках Incrediballs 18 г 6530

2. Пудра-бронзер в шариках Incrediballs 18 г 6531

3. Румяна в шариках Incrediballs 18 г 6532

Любой за **20,29 р.**
6,01 Б

Возможно изменение стоимости и наличия товаров. Актуальную информацию смотрите на сайте faberlic.by

ПЕРВЫЙ ХОД РЕШАЕТ!

РЕЗУЛЬТАТ:
ИДЕАЛЬНО РОВНАЯ И ЗАЩИЩЕННАЯ КОЖА

Защитный праймер для лица 5 Star Protection 30 мл
Защищает кожу от солнечных лучей, голубого света от экранов мониторов, Wi-Fi-излучения, плохой экологии, старения.

6511
11,29 р.
3,34 Б

РЕЗУЛЬТАТ:
ГЛАДКАЯ КОЖА, ПОРЫ МЕНЕЕ ЗАМЕТНЫ

Праймер для коррекции пор с матирующей пудрой Pore Strike 15 мл
Мгновенно маскирует поры, уменьшая их видимость.

6509
8,69 р.
2,58 Б

РЕЗУЛЬТАТ:
МОРЩИНКИ И НЕСОВЕРШЕНСТВА СКРЫТЫ, ЛЮБАЯ ПОМАДА ЛАЖЕТ ИДЕАЛЬНО

Праймер для губ Balmy Lip Primer 3,3 г
Разглаживает кожу губ. Устраняет сухость и шелушение.

40394
9,49 р.
2,81 Б



ОТЛИЧНАЯ ЦЕНА!

ОТЛИЧНАЯ ЦЕНА!

ОТЛИЧНАЯ ЦЕНА!

Увлажняющая сыворотка-праймер Hydration Hits 30 мл
Разглаживает неровности и устраняет шелушения.

6512
14,49 р.
4,29 Б

Праймер для ресниц Boost My Lash 7,5 мл
Содержит специальные микроволокна, которые делают ресницы ультрадлинными и пушистыми.

5810
Праймер для век Hold My Look 4,5 мл
Обеспечивает стойкость теням, усиливая их яркость и улучшая растушевку.

5809
Любой за 11,59 р.
3,44 Б

Матирующий праймер для лица Feel the Matt 30 мл
Муссовая текстура облегчает нанесение тонального крема и продлевает его стойкость.

6524
Сыворотка-праймер для сияния кожи Feel the Glow 30 мл
Прекрасно разглаживает, увлажняет кожу.

6510
Фиксатор макияжа Silk Water Mist 50 мл
Ложится на кожу невесомой вуалью и обеспечивает экстремальную стойкость макияжа.

6513
Любой за 14,49 р.
4,29 Б

Цвет продукта может отличаться в зависимости от индивидуальных особенностей кожи.

НЕЙЛ-АРТ КАК ВИД ИСКУССТВА

GLAM TEAM
make up

КАК ПОВТОРИТЬ?

■ Чтобы нарисовать звезды и заполнить их глиттерным лаком, используйте кисть для дизайна ногтей (арт. 8752)

■ Для создания сердечек используйте вторую сторону кисти: поставьте каплю нужной величины и сформируйте из нее сердечко при помощи металлического наконечника

Модель использует лак для ногтей 7892, 7893, 7797, 7913, покрытие для ногтей 7752 (стр. 107).

ДВА ИНСТРУМЕНТА ДЛЯ МАНИКЮРА В ОДНОМ ПРОДУКТЕ

Двухсторонняя кисть для дизайна ногтей
Подходит для создания французского маникюра, рисунков из точек, мелких дизайнов на ногтях.
Размер: диаметр — 6 мм, длина — 14,5 см.
8752

4,89 р.
0,72 Б

ЭКСПРЕСС-СПОСОБ УКРАСИТЬ МАНИКЮР

3D-РИСУНОК



Переводные 3D-наклейки для дизайна ногтей
71028 «Морские глубины»
2,89 р.
0,43 Б



Отличные цены от 2,89 р.
0,43 Б



Лак для ногтей с эффектами Color & Effect 10 мл

СТОЙКОЕ ГЛИТТЕРНОЕ ПОКРЫТИЕ



Любой за 4,29 р.
0,64 Б



7795 в свете софитов



7798 звезда вечеринок



7799 красная дорожка



7857 коллекционный изумруд



7856 античное золото



7894



7893



7897

ДО 6 ДНЕЙ СТОЙКОСТИ*

СУШКА БЕЗ UV-ЛАМП БЛАГОДАРЯ ОСОБОЙ ТЕХНОЛОГИИ «ФОТОИНИЦИАТОР»



Лак для ногтей Color & Stay 10 мл

*По данным компании Fiabila (Франция).

Любой за 4,29 р.
0,64 Б



7914 синий электро



7915 лиловый индиго



7894 сочный ананас



7886 ореховый поплин



7885 пудровый батист



7887 нюдовый кашемир



7890 коралловый риф



7889 барбадосская вишня



7903 огненный чили



7904 алый



7878 малиновый атлас



7888 драгонфрут



7893 чилийская фуксия



7913 черный винил



7892 розовый колибри



7879 вишневый велюр



7907 сияющий бургунди



7896 царственный эвкалипт

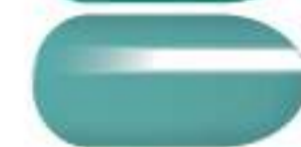

7895 голубая лагуна



7897 тропическая лиана



7910 темно-сливовый



7906 малиновый глянец



7909 макадамия



7901 розовый нюд

Любой за 4,09 р.
0,61 Б

Отличные цены от 4,09 р.
0,61 Б

УХОД ЗА НОГТЯМИ И КУТИКУЛОЙ

1. Универсальное средство для снятия всех видов лака 100 мл
14999

2. Размягчающий гель для маникюрных и педикюрных ванночек 100 мл
14898

3. Средство для обезжиривания ногтей и снятия липкого слоя 100 мл
7719

Любой за
5,79 р. 1,72 Б

Любой продукт с этой страницы

5,79 р. 1,72 Б



4. Гель для удаления кутикулы с маслом арганы и витамином E 40 мл
14899



АНОНС НОВИНКИ

- РЕГУЛЯРНЫЙ ЭКСПРЕСС-УХОД ЗА КУТИКУЛОЙ И НОГТЯМИ
- СМЯГЧАЕТ И УВЛАЖНЯЕТ КУТИКУЛУ БЛАГОДАРЯ КОКТЕЙЛЮ ИЗ 4 ЦЕННЫХ МАСЕЛ И ВИТАМИНА E
- СПОСОБСТВУЕТ РОСТУ И УКРЕПЛЕНИЮ НОГТЕЙ, ПРЕДОТВРАЩАЕТ ПОЯВЛЕНИЕ ЗАУСЕНЦЕВ

ОТЛИЧНАЯ ЦЕНА!

Карандаш-уход для кутикулы
4 Oils Power 2 мл
Удобный фетровый аппликатор. Легко поместится в любой сумочке.
7036

10,09 р.
2,99 Б



3 сменных наконечника в комплекте

ПРОБЛЕМА:
ногти слоятся от частой смены лаковых покрытий

РЕШЕНИЕ:
мультифункциональная основа для маникюра

Праймер содержит витамины B5, A, C, E, F и ряд ценных экстрактов. Блокирует проникновение цветных лаков в ногтевую пластину.

Витаминизирующий праймер для ногтей 10 мл
7754



ПРОБЛЕМА:
офисный дресс-код, предполагающий отсутствие покрытия на ногтях

РЕШЕНИЕ:
покрытие - «невидимка»

Средство создает эффект натурального маникюра, выравнивая поверхность и тон ногтевой пластины.

Унисекс-покрытие для ногтей 10 мл
7752



ПРОБЛЕМА:
хочется добавить маникюру изюминку

РЕШЕНИЕ:
матовое покрытие

Придает матовый финиш любому лаку, делая цветное покрытие более стойким.

Матовое топ-покрытие 10 мл
7829

Любой за
4,89 р.
0,72 Б

ОТЛИЧНАЯ ЦЕНА!



ОТЛИЧНАЯ ЦЕНА!

Маникюрные щипцы для кутикулы
Подходят для классического обрезного и комбинированного маникюра. Легко удаляют кутикулу и заусенцы. Размер: длина щипцов - 9,2 см; длина лезвий - 1 см.

910390
10,39 р.
1,54 Б



Пилка для ногтей металлическая с триммером
Обработывает ногтевые пластины, придавая аккуратную форму и длину. Размер: 15,3 см.

910391
4,29 р.
0,64 Б

ОТЛИЧНАЯ ЦЕНА!

Маникюрные ножницы для ногтей
Оптимальная изогнутая форма лезвий. Размер: длина ножниц - 9,5 см; длина лезвий - 2,5 см.

910389
12,69 р.
1,88 Б

ОТЛИЧНАЯ ЦЕНА!

Позволяют деликатно обрезать ногти, предотвращая их повреждение



Триммер для обрезания кутикулы



Пинцет для бровей
Размер: 9 см.

9576
3,69 р.
0,55 Б

ОТЛИЧНАЯ ЦЕНА!

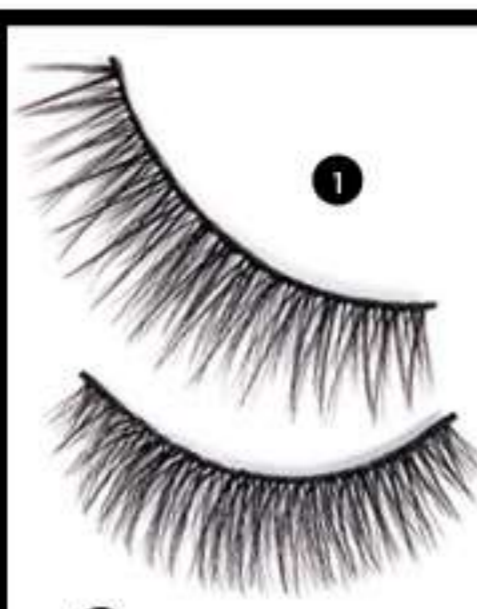

Накладные ресницы
Нанесите тонкий слой клея на хлопковую полоску. Подождите несколько секунд, пока клей не станет более густым. Прижмите ленту вдоль линии роста ресниц. Подробную инструкцию по применению см. на упаковке.

7965 Естественный глаз-объем (1)
8754 Чувственный объем (2)
7,19 р. 1,07 Б



Водостойкий клей для накладных ресниц
Незаметен на веке. Белая основа проще в использовании для новичков, чем черная. Легко удаляется безмасляным средством для снятия макияжа.

55630
5,79 р. 0,86 Б

НОВАЯ ФОРМУЛА



Ватные палочки
Материал: бамбук, хлопок.
Размер: 10,5 x 9 x 4,5 см.

910254

5,79 р.
0,86 Б



Зеркало с подсветкой
Материал: АБС-пластик, стекло, нержавеющая сталь, LED-лампы.
Размер: 17 x 22 см; дополнительное зеркало - Ø 7 см.

910333

37,69 р.
5,58 Б



Возможно изменение стоимости и наличия товаров. Актуальную информацию смотрите на сайте faberlic.by

1. Кисть для пудры
Размер: 20 см.
910135

2. Кисть для тонального крема
Размер: 16 см.
910136

Любая за **11,59 р.** 1,72 Б

3. Кисть для консилера
Размер: 16,5 см.
910137
5,19 р.
0,77 Б

4. Кисть для румян
Размер: 18,5 см.
910138
10,09 р.
1,49 Б

5. Кисть для растушевки теней
Размер: 17 см.
910134

6. Кисть для нанесения теней
Размер: 16,5 см.
910133

7. Кисть для растушевки карандаша
Размер: 18,3 см.
910140

Любая за **5,19 р.**
0,77 Б

8. Щеточка для бровей
Размер: 17 см.
910130
4,59 р.
0,68 Б

9. Кисть кабуки*
Материал: алюминий, синтетическое волокно.
Размер: 6 см.
910139

17,39 р.
2,58 Б

*Кабуки - кисть с короткой ручкой и плотно набитым ворсом. Универсальна и компактна. Подходит для нанесения рассыпчатых и прессованных текстур.

Материал: синтетическое волокно, дерево, алюминий.



САМА СЕБЕ ВИЗАЖИСТ

ФРУКТОВО-СМОЛИСТЫЙ АРОМАТ

ОТЛИЧНАЯ ЦЕНА!



ЦВЕТОЧНО-ФРУКТОВЫЙ АРОМАТ

НЕВОЗМОЖНО ЗАБЫТЬ

Парфюмерная вода для женщин Biosea Magnifique / Биоси Манифик 50 мл
Основные ноты: элени, роза, палисандр
206120

28,99 р.

8,59 Б

ЕЕ ВЕЛИЧЕСТВО ЖЕНЩИНА

Парфюмерная вода для женщин Queenship Femme Powerment / Квиншип Фам Паурмент 50 мл
Основные ноты: малина, ревен, роза
3341

Любая за **86,99 р.** 25,78 Б



Парфюмерная вода для женщин Queenship Absolute She / Квиншип Абсолют Ши 50 мл
Основные ноты: красные ягоды, роза, пралине
3340

ФРУКТОВО-ОРИЕНТАЛЬНЫЙ АРОМАТ

ПЯТЬ МОЛЕКУЛ ПРИТЯЖЕНИЯ

Невозможно устоять! Amoredisiac содержит сверхдозу молекул-аттрактантов*, которые делают тебя желанной, усиливают природную привлекательность. Раскрой свой магнетизм на 100%!

Феномен мускуса: чем необычен Amoredisiac?

Аромат мускусов у некоторых людей может попадать в «слепую зону» и не ощущаться ярко, как другие душистые вещества. Но именно в этом сила притяжения Amoredisiac. Его шлейф не кричит, а томно шепчет, обращая на себя внимание на уровне инстинктов, а шепот — всегда более эротичен, чем крик.

*Вещества семейства мускусов, вызывающие притяжение противоположного пола.

ЦВЕТОЧНЫЙ АМБРОВО-МУСКУСНЫЙ АРОМАТ СО СВЕРХДОЗОЙ МОЛЕКУЛ-АТТРАКТАНТОВ
Парфюмерная вода для женщин Amoredisiac / Аморедизиак 50 мл
Основные ноты: мускон, эквальноид, романдоид, амброкс супер, аттрактоид
3082

36,19 р.

10,72 Б

Отличная цена

36,19 р.

10,72 Б



ЗЕЛЕНый,
ЦВЕТОЧНО-
ЦИТРУСОВый
АРОМАТ

ОТЛИЧНАЯ
ЦЕНА!

**ВМЕСТЕ
НАВСЕГДА**

Духи* для женщин
**Pour Toujours /
Пур Тужур** 50 мл
Основные ноты:
бергамот, флердоранж,
белая роза

3321
115,99 р.
34,37 Б

**ПРИКОСНИСЬ
К ВОЛШЕБСТВУ**

Парфюмерная вода
для женщин
Elessar / Элессар 50 мл
Основные ноты:
жемчужный пион, гентиана,
четырёхлистный клевер

3069
28,99 р.
8,59 Б



ОТЛИЧНАЯ
ЦЕНА!

КРИСТАЛЬНЫЙ,
ИСКРЯЩИЙСЯ
ЗЕЛЕНО-
ЦВЕТОЧНЫЙ
АРОМАТ

Парфюмированная
рассыпчатая пудра-шimmer
Elessar / Элессар 6 г
Пудра-шimmer — это россыпь
сияющих частиц и шлейф
любимого парфюма.

3804
28,99 р.
8,59 Б

*Духи группы «экстра»

Возможно изменение стоимости и наличия товаров.
Актуальную информацию смотрите на сайте faberlic.by

**СЛАДКАЯ
ЖИЗНЬ!**

Ощути себя гостьей модного кафе. Утонченный интерьер, цветочные композиции на столиках и любимые десерты на твой вкус. Носи с собой этот нежный образ по-настоящему сладкой жизни!

ЦВЕТОЧНО-ПУДРОВЫЙ АРОМАТ

Парфюмерная вода
для женщин **Beauty Café /
Бьюти Кафе** 60 мл
Основные ноты: розовые
бутоны, пион, белый мускус

3163
23,19 р.
6,87 Б



Отличная
цена

23,19 р.
6,87 Б



ЦВЕТОЧНО-ФРУКТОВЫЙ АРОМАТ

ЦВЕТОЧНО-ФРУКТОВЫЙ АРОМАТ

ЦВЕТОЧНО-ФРУКТОВЫЙ АРОМАТ

В ОБЪЯТИЯХ НЕЖНОСТИ

Парфюмерная вода для женщин **Fleurette / Флерет** 50 мл
Основные ноты: бергамот, пион, личи

3045
28,99 р.
8,59 Б

ТВОЯ СУПЕРСИЛА

Парфюмерная вода для женщин **Supergirl / Супергел** 50 мл
Основные ноты: личи, малина, роза

3059
23,99 р.
7,11 Б

НЕПОКОРНЫЙ. УЛЬТРАДЕРЗКИЙ

Парфюмерная вода для женщин **UViolet / УВайолет** 50 мл
Основные ноты: лиловая фрезия, пурпурная магнолия, ежевика

3036
23,99 р.
7,11 Б

Возможно изменение стоимости и наличия товаров. Актуальную информацию смотрите на сайте faberlic.by

В ОЖИДАНИИ ФЕЕРИИ ЧУВСТВ

Предвкушение феерии чувств волнует больше, чем сама ночь, когда правит только страсть. Огонь во взгляде и манящий аромат. Нужно ли что-то еще?

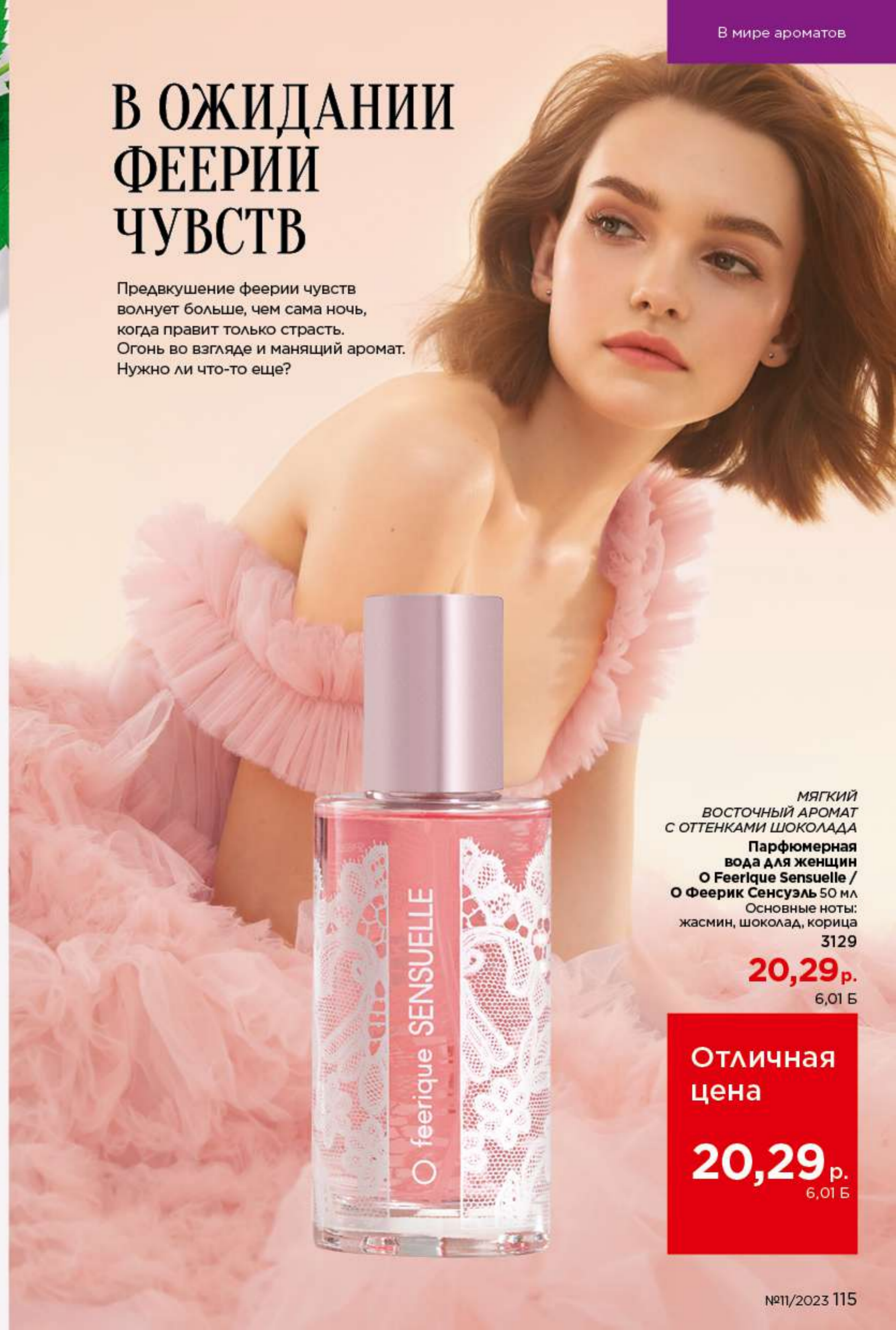

МЯГКИЙ ВОСТОЧНЫЙ АРОМАТ С ОТТЕНКАМИ ШОКОЛАДА

Парфюмерная вода для женщин **Feerique Sensuelle / Феерик Сенсуэль** 50 мл
Основные ноты: жасмин, шоколад, корица

3129
20,29 р.
6,01 Б

Отличная цена

20,29 р.
6,01 Б

ХОЛОДНЫЙ,
СВЕЖИЙ АРОМАТ
С НОТАМИ ЗЕЛЕНИ
И ЗАМОРОЖЕННЫХ
ЯГОД

СВЕЖИЙ МОРСКОЙ,
ЦИТРУСОВЫЙ
АРОМАТ

ОТЛИЧНАЯ
ЦЕНА!

ОТЛИЧНАЯ
ЦЕНА!



ФРУКТОВО-
ЦВЕТОЧНЫЙ
АРОМАТ
СО СВЕЖИМ
ОЗОНОВЫМ
ХАРАКТЕРОМ

ВОЛШЕБНАЯ МЕЛОДИЯ ГОР

Парфюмерная вода
для женщин
Alatau / Алатау 55 мл
Основные ноты:
горный воздух, замороженная
мята, красные ягоды

3120
19,09 р.
5,66 Б

АРОМАТ, РОЖДЕННЫЙ В ВОДАХ БРЕТАНИ

Туалетная вода для женщин
Eau de Biosea / О де Биоси 50 мл
Основные ноты: морской аккорд,
бергамот, ландыш

6210
24,79 р.
7,35 Б

СИЛА И НЕЖНОСТЬ

Парфюмерная вода
для женщин
Aviatrix / Авиатрис 50 мл
Основные ноты:
озоновый аккорд,
личи, магнолия

3089
28,99 р.
8,59 Б

Возможно изменение стоимости и наличия товаров.
Актуальную информацию смотрите на сайте faberlic.by

СВЕЖИЙ ЦВЕТОЧНО-ЦИТРУСОВЫЙ
АРОМАТ С АККОРДОМ
МОРСКОГО БРИЗА
Парфюмерная вода для женщин
Promenade / Променад 50 мл
Основные ноты: морской бриз,
фрезия, мандарин

3176
20,29 р.
6,01 Б

ПРОМЕНАД ПО ПОБЕРЕЖЬЮ

Июльский полдень.
Лазурь волн, баюкающих
белоснежные яхты. Аллеи,
утопающие в цветах.
Прогуливаясь по этой
набережной, так просто
почувствовать себя
настоящей аристократкой!



Отличная
цена

20,29 р.
6,01 Б

АРОМАТ, СОЗДАННЫЙ ИСКУССТВЕННЫМ ИНТЕЛЛЕКТОМ

Добро пожаловать в лабораторию D-Lab (Швейцария). Здесь над созданием аромата работает искусственный интеллект — Dr. Nez*. Робот подбирает уникальное сочетание нот и анализирует индивидуальные предпочтения человека. В результате рождается формула, которая понравится каждому. Теперь, когда идеальный баланс нот найден, парфюмер вдыхает душу в этот хай-тек шедевр.

Dr. Nez —
от французского
«Доктор Нос».

ОСНОВНЫЕ НОТЫ



A-Foria* / стеллария / кашмеран

МУСКУСНО-ДРЕВЕСНЫЙ
АРОМАТ С ИННОВАЦИОННЫМ
КОМПЛЕКСОМ A-FORIA*

Парфюмерная вода
для женщин Futuria /
Футурия 50 мл

Композиция, созданная искусственным интеллектом, — это полет фантазии. Кашмеран переливается космическим мерцанием стелларии и мускуса, приглашая шагнуть в будущее. Этот удивительный шлейф словно создан в другом измерении.

3100

43,49 р.

12,88 Б

*Инновационный комплекс, разработанный компанией Firmenich.



ИННОВАЦИЯ FABERLIC

КОМПЛЕКС A-FORIA ПОЛОЖИТЕЛЬНО ВЛИЯЕТ НА ЭМОЦИОНАЛЬНОЕ СОСТОЯНИЕ ЧЕЛОВЕКА, НАСТРАИВАЕТ НА ВОЛНУ ПОЗИТИВА.



АРОМАТ ОТ ФРАНЦУЗСКОГО ПАРФЮМЕРА
АМАНДИН МАРИ И РОБОТА DR. NEZ*

ЭРА ГАРМОНИИ

Новая эра уже наступила. Это время возрождения гармоничных отношений человека и природы. Наша планета — чистая и цветущая. Такой мир создаем мы сами!



НА **70%** сократились выбросы CO₂ при производстве флаконов It's Clear

 СДЕЛАНО В ИТАЛИИ

АНОНС НОВИНОК

ДРЕВЕЩО-ЦВЕТОЧНЫЙ АРОМАТ С КОМПЛЕКСОМ PHYTOGAIA*

Парфюмерная вода для женщин It's Clear FLOVERS / Итс Клиа Флаверс 50 мл
Основные ноты: ромашка, Phytogaia*, кедр 3335

86,99 р. 25,78 Б

ДРЕВЕЩО-ЗЕЛЕНЬИЙ АРОМАТ С КОМПЛЕКСОМ PHYTOGAIA*

Парфюмерная вода для мужчин It's Clear ForRest / Итс Клиа ФорРест 100 мл
Основные ноты: базилик, Phytogaia*, можжевельник 3263

101,49 р. 30,07 Б



Колпачки сделаны из пробкового дуба, кора которого само-восстанавливается без вреда для растения. Крышечки и флакон** подлежат повторной переработке. В пеналы парфюмов мы заключили живые семена растений, которые могут прорасти в земле.

*Ароматический комплекс Phytogaia способствует повышению иммунитета и восполнению энергии.

**Снабжен специальным открывающимся пульверизатором, который легко отделяется от флакона.

Возможно изменение стоимости и наличия товаров. Актуальную информацию смотрите на сайте faberlic.by

Ароматы, созданные Валентином Юдашкиным, — это ода высокому стилю. Дополни свой образ утонченным шлейфом, чтобы удостоиться тысячи комплиментов.



ПАРФЮМ ОТ КУТЮР

Эскизы Валентина Юдашкина

Парфюмерная вода Faberlic by Valentin Yudashkin

ДРЕВЕЩО-ПРЯНЫЙ АРОМАТ Для мужчин 100 мл
Основные ноты: амбра, мускатный орех, сандал 3227

57,99 р. 17,18 Б

ЦВЕТОЧНО-ДРЕВЕЩИЙ, ПУДРОВЫЙ АРОМАТ Для женщин Gold / Голд 65 мл
Основные ноты: жасмин, гелиотроп, сандал 3003

28,99 р. 8,59 Б



Отличная цена

28,99 р. 8,59 Б

ОТ ВИКИНГОВ ДО НАШИХ ДНЕЙ

Бесстрашный, отважный Викинг.
Мудрая и благородная Валькирия.
Его энергия двигает горы.
Она — его вдохновение.
Вместе они — безудержная сила.



ПРОХЛАДНЫЙ ЦВЕТОЧНО-ЦИТРУСОВЫЙ АРОМАТ
Парфюмерная вода
для женщин
Valkyrie / Валькирия 50 мл
Основные ноты:
апельсин Тарокко,
эдельвейс, княженика
3058

43,49 р. 12,88 Б

ДРЕВЕСНО-ФРУКТОВЫЙ
АРОМАТ С ХОЛОДНЫМ
МОРСКИМ АККОРДОМ
Парфюмерная вода
для мужчин
Viking / Викинг 100 мл
Основные ноты:
замороженная мята,
зеленое яблоко,
древесный аккорд
3236

36,19 р. 10,72 Б



**ОТЛИЧНАЯ
ЦЕНА!**

Возможно изменение стоимости и наличия товаров.
Актуальную информацию смотрите на сайте faberlic.by

СТАТЬ ЛЕГЕНДОЙ

Покори сердце мегаполиса.
Стань настоящей легендой
города. Это парфюм
людей, устремленных
к целям, идеям, успеху.
Это парфюм лидеров!



ЦВЕТОЧНО-ФРУКТОВЫЙ АРОМАТ
Парфюмерная вода
для женщин
**Urban Legend /
Урбан Ледженд** 50 мл
Основные ноты:
абрикос, жасмин,
пачули
3035

17,39 р.
5,15 Б

ФУЖЕРНЫЙ АРОМАТ
Туалетная вода
для мужчин
**Urban Legend /
Урбан Ледженд** 75 мл
Основные ноты:
бергамот, имбирь, кожа
3233

18,79 р.
5,57 Б



**Отличные
цены
от
17,39 р.**
5,15 Б

ДЛЯ НЕГО

Туалетная вода
для мужчин 35 мл

*БОДРЯЩИЙ АРОМАТ С СОЧНЫМ
ЛАЙМОМ И ВЗРЫВНЫМ ПЕРЦЕМ ТИМУТ*

Blockbuster / Блокбастер

Основные ноты: перуанский лайм,
имбирь, непальский перец Тимут
3277

12,99 р.* 3,85 Б

*СВЕЖИЙ ФУЖЕРНЫЙ АРОМАТ
С ДЕРЗКИМИ НОТАМИ ПРЯНОГО ЯБЛОКА*

Desperado / Десперадо

Основные ноты: пряное яблоко, аккорд
свежести, высокогорная лаванда
3274

АМБРОВО-ДРЕВЕСНЫЙ АРОМАТ

Don Leon / Дон Леон

Основные ноты: корица, дерево
махагони, белая амбра
3276

Любая за **11,09 р.*** 3,29 Б

ДЛЯ НЕЕ

Парфюмерная вода
для женщин 30 мл

*МЯГКИЙ ВОСТОЧНЫЙ АРОМАТ
С ОТТЕНКАМИ ШОКОЛАДА*

**Feerique Sensuelle /
Феерик Сенсуэль**

Основные ноты: жасмин,
шоколад, корица
3017

*СВЕЖИЙ ЦВЕТОЧНО-
ФРУКТОВЫЙ АРОМАТ*

Kaori / Каори

Основные ноты: сакура, водяная
лилия, красная смородина
3018

*ЦИТРУСОВО-ЦВЕТОЧНЫЙ
АРОМАТ*

Festa di Vita / Фэста ди Вита

Основные ноты: бергамот,
лимон, пион
3023

*ЦВЕТОЧНО-
ПУДРОВЫЙ АРОМАТ*

Beauty Café / Бьюти Кафе

Основные ноты: розовые
бутоны, пион, белый мускус
3022

Любая за **12,99 р.*** 3,85 Б

БЕСТСЕЛЛЕРЫ В МИНИ-ФОРМАТЕ

30 и 35 мл – самый удобный формат,
чтобы взять флакончик с собой
в отпуск или познакомиться
с новым ароматом.



Специальное предложение

*Любой аромат

9,49 р.
1,40 Б

при покупке по каталогу на сумму от **14,49 руб.****

** – кроме продукта спецпредложения



ФРУКТОВО-
ДРЕВЕСНЫЙ
АРОМАТ
С ОЗОНОВЫМИ
НОТАМИ

FABERLIC

L'ESTHÈTE

ЭСТЕТИКА СТИЛЯ

Туалетная вода для мужчин

L'Esthète / Л'Эстет 75 мл

Основные ноты:
яблоко, слива, кедр

3208

21,99 р.

6,52 Б

ТЕРРИТОРИЯ МУЖСКОЙ ДРУЖБЫ

Настоящая мужская дружба — это приключения, жажда новых впечатлений и неиссякаемый авантюризм. Азарт спортивных матчей, компьютерные игры, крутые тачки, мужские разговоры. Эй, бро*, как проведем эти выходные?

*От англ. «bro», сокращение от «brother» — брат.



ОТЛИЧНАЯ
ЦЕНА!

Парфюмерная вода
для мужчин
The Best Bro's /
3э Бэст Брос 100 мл

СМОЛИСТЫЙ,
ДРЕВЕСНЫЙ,
ПРЯНЫЙ АРОМАТ
Game-Day / Гейм-Дэй

Основные ноты:
коричный ром, ирис,
цветы табака

3264

33,29 р.

9,86 Б

ТЕПЛЫЙ, ПРЯНЫЙ,
ОКУТЫВАЮЩИЙ
СПОКОЙСТВИЕМ
АРОМАТ

One-Way / Уан-Вэй

Основные ноты:
кардамон, черный чай,
табачные листья

3265

49,29 р.

14,60 Б



АКВАТИЧЕСКИЙ,
ДРЕВЕСНО-
ЦИТРУСОВЫЙ
АРОМАТ

ПРЯНЫЙ
ФУЖЕРНЫЙ
АРОМАТ

ОТЛИЧНАЯ
ЦЕНА!

ОТЛИЧНАЯ
ЦЕНА!

ОТЛИЧНАЯ
ЦЕНА!

СВЕЖИЙ
ЦИТРУСОВЫЙ
АРОМАТ С НОТАМИ
ВЕТИВЕРА И КОЖИ



**ПРИШЕЛ.
УВИДЕЛ. ПОКОРИЛ**

Туалетная вода для мужчин
Favorite / Фаворит 100 мл
Основные ноты: озоновая
свежесть, ветивер,
древесный аккорд
3234

26,09 р.
7,73 Б

**ХАРИЗМА
В КАЖДОЙ КАПЛЕ**

Парфюмерная вода для мужчин
Biosea La Mer /
Биоси Ля Мер 50 мл
Основные ноты: лаванда,
мускатный орех, бобы тонка
6117

22,29 р.
6,60 Б

**СЛЕДУЙ
ЗА СВОЕЙ ЗВЕЗДОЙ**

Туалетная вода для мужчин
Astérior / Астерион 75 мл
Основные ноты: грейпфрут,
ветивер, кожа
3216

23,19 р.
6,87 Б

Возможно изменение стоимости и наличия товаров.
Актуальную информацию смотрите на сайте faberlic.by

ВСЯ МОЩЬ ОКЕАНА

Подчини себе безудержную стихию!
Покори океан и приручи волну! Адреналин
и сила — в каждой капле! Это выбор
сильных духом и телом мужчин, для которых
не существует препятствий.

Туалетная вода
для мужчин 100 мл

АКВАТИЧЕСКИЙ,
ЦИТРУСОВО-ЗЕЛЕНый
АРОМАТ

Atlantic / Атлантик
Основные ноты: лайм,
акватические ноты, кипарис
3250

20,49 р.
6,07 Б

МОРСКОЙ, ДРЕВЕСНО-
ЦИТРУСОВЫЙ АРОМАТ
С СОЛНЕЧНЫМ АККОРДОМ

Pacific / Пасифик
Основные ноты: морской аккорд,
пальмовые листья, минеральный мускус
3248

17,69 р.
5,24 Б



Отличные
цены

ОТ
17,69 р.
5,24 Б

XL
400 мл



Бальзам после бритья 75 мл
Увлажняет и успокаивает раздраженную кожу.
8139

4,59 р.
0,68 Б

Набор одноразовых бритв для мужского бритья 3 шт. Плавающая головка с тремя лезвиями.
9984

4,39 р.
0,65 Б

Шампунь-гель для душа 400 мл
1312

6,09 р.
0,90 Б

Парфюмированный дезодорант-спрей 100 мл
3603

3,59 р.
0,53 Б

Отличные цены от 3,59 р.
0,53 Б

ВМЕСТИТЕЛЬНАЯ И ПРАКТИЧНАЯ КОСМЕТИЧКА

Косметичка мужская
Три функциональных отделения. Плотный материал, влагоотталкивающая пропитка. Удобная ручка.
Материал: полиэстер, PU.
Размер: 25 x 14 x 13,5 см.
910415

28,99 р.
4,29 Б

ЭНЕРГИЯ ПРИТЯЖЕНИЯ

Харизматичный и уверенный в себе — такой мужчина всегда становится центром притяжения. Неудержимая энергия и обаяние — вот его главные черты.



Туалетная вода для мужчин 100 мл

СВЕЖИЙ ЦИТРУСОВО-ПРЯНЫЙ АРОМАТ
8 Element Sport / 8 Элемент Спорт
Основные ноты: помело, кардамон, древесный аккорд
3221

20,49 р.
6,07 Б

СВЕЖИЙ ЦИТРУСОВО-ДРЕВЕСНЫЙ АРОМАТ
8 Element / 8 Элемент
Основные ноты: морской бриз, бергамот, кожа
3202

19,99 р.
5,92 Б

Отличные цены от 19,99 р.
5,92 Б

Лосьон
после
бритья 100 мл
0545

5,79 р.

0,86 Б

Дезодорант-
антиперспи-
рант 50 мл
0539

5,49 р.

0,81 Б

Гель
для душа 200 мл
Насыщает кожу
необходимой
влажностью, сохраняя
ощущение
свежести
на весь день.
0528

4,89 р.

0,72 Б



Набор 1057N

«LANCELOT»:

Шампунь для всех
типов волос 200 мл
+ Пена для бритья
200 мл
+ Дезодорант-
антиперспирант
150 мл

всего за

18,49 р.

2,74 Б



Отличные
цены

ОТ

4,89 р.

0,72 Б

К ПОДВИГАМ ГОТОВ!

Дух истинного победителя, подчеркнутый брутальным характером аромата, делает образ мужественным. С таким парфюмом так и хочется совершать подвиги, рыцарские поступки, быть лучшим во всем!

СВЕЖИЙ АРОМАТИЧЕСКИЙ,
ДРЕВЕСНО-ПРЯНЫЙ АРОМАТ

Туалетная вода для мужчин
Lancelot / Ланселот 100 мл

Основные ноты: розовый
перец, морской аккорд, кожа

3240

23,19 р.

6,87 Б



Отличная
цена

23,19 р.

6,87 Б

Незначительно изменены
форма и дизайн флакона

ПОКОРИ ВЕРШИНУ!

МУЖСКАЯ СЕРИЯ ДЛЯ УХОДА
ЗА ВОЛОСАМИ И ТЕЛОМ



XL
380 мл

Отличная
цена

4,89 р.
0,72 Б



ДРЕВЕСНО-МУСКУСНЫЙ
АРОМАТ

Шампунь-гель
для душа 3 в 1
Calming / Спокойствие
Содержит Д-пантенол
2811

ДРЕВЕСНО-ЦВЕТОЧНЫЙ
АРОМАТ С НОТАМИ
ЗЕЛЕНИ

Шампунь
против перхоти
С климбазолом
2759

АРОМАТ С НОТАМИ
РОЗОВОГО ПЕРЦА,
БЕРГАМОТА И ЛИМОНА

Шампунь-гель
для душа 2 в 1
Fresh / Свежесть
С ментолом
2761

ДРЕВЕСНЫЙ АРОМАТ
С ЗЕЛЕНЫМ АКЦЕНТОМ

Шампунь против
выпадения волос
Формула с комплексом
Просарил предотвращает
выпадение волос.
2760

АРОМАТ САНДАЛОВОГО
ДЕРЕВА И КОРИЦЫ

Шампунь-гель
для душа 2 в 1
Energy / Энергия
2762

ПРЯНЫЙ АРОМАТ
С ДРЕВЕСНЫМ АККОРДОМ

Универсальный шампунь
для всех типов волос
С маслом чайного дерева
2758

Любой за
4,89 р.
0,72 Б

ЛЕДНИКОВАЯ ВОДА В СОСТАВЕ

ПРЕКРАСНО
УВЛАЖНЯЕТ,
ОКАЗЫВАЕТ
УСПОКАИВАЮЩЕЕ
ДЕЙСТВИЕ НА КОЖУ
И ДЕЛАЕТ ВОЛОСЫ
БЛЕСТЯЩИМИ

БЕЗБРЕЖНЫЕ ГОРИЗОНТЫ

Вперед, навстречу приключениям!
Вперед, к ярким эмоциям! Горизонты,
открытые перед тобой, полны находок,
позитива и исполнения желаний!



Парфюмиро-
ванный
шампунь и гель
для душа 250 мл
Не сушит кожу
и волосы,
предотвращает
появление
перхоти.
8421

4,89 р.
0,72 Б

Шариковый
дезодорант-
антиперспи-
рант 50 мл
Смягчает
и успокаивает
кожу. Устраняет
запах пота и
контролиру-
ет процесс
потоотделения.
8154

5,19 р.
0,77 Б

Кислородная
пена
для комфортного
бритья 200 мл
Содержит экстракт
эдельвейса,
который смягчает
и успокаивает
кожу, делая бритье
комфортным.
0500

7,39 р.*
2,19 Б

Бальзам после
бритья успока-
ивающий 75 мл
Устраняет по-
краснение и чув-
ство жжения
после бритья.
0562

7,19 р.*
2,13 Б

11,58 р.
1,72 Б

Акция

пена (0500)
+ бальзам
после бритья
(0562)

СОБЕРИ ПОЛНЫЙ ПАРФЮМЕРНЫЙ ОБРАЗ

Парфюмированный гель для душа
для мужчин 150 мл

1. Mon Roi 8117 **3,09 р.** 0,46 Б
2. Blockbuster 2714 **3,59 р.** 0,53 Б

Парфюмированный
гель для душа для женщин 150 мл

3. Mur Mur 88619
4. Pour Toujours 8125
5. Beauty Café 8104
7. O Feerique Sensuelle 8120

Любой за **3,09 р.** 0,46 Б

6. Beauty Café Caprice 8410

4,89 р. 0,72 Б

**АНОНС
НОВИНКИ**



Парфюмированный
дезодорант-спрей
для мужчин 100 мл

8. Don Leon 3612
9. Blockbuster 3657
Любой за **3,89 р.**
0,58 Б



Парфюмированный
дезодорант-спрей для женщин 75 мл

10. Beauty Café 3501
11. O Feerique Sensuelle 3504
12. Mur Mur 3522
13. Kaori 3512

Любой за **3,79 р.**
0,56 Б

Любой за **3,59 р.** 0,53 Б

14. Desirable 3516
3,29 р. 0,49 Б

**Отличные
цены
от
3,09 р.**
0,46 Б



**КОМФОРТНО.
ТОЧНО.
БЕЗ ЕДИНОГО
ВОЛОСКА!**



Сменный бритвенный набор для сеточной бритвы
Рекомендуем выполнять замену бритвенного набора 1 раз в 12 месяцев.
Материал: нержавеющая сталь, ABS.
910342
17,39 р.
2,58 Б

ОТЛИЧНАЯ ЦЕНА!



Крем для лица BarberLab 50 мл
Тотальное увлажнение и защита от агрессивного воздействия внешней среды. Легкая текстура быстро впитывается и дарит коже ультракомфорт.
2545
5,79 р.
1,72 Б



Триммер
Две сменные насадки, щеточка для чистки в комплекте. Встроенный аккумулятор заряжается с помощью USB-кабеля (входит в комплект).
Материал: металл, пластик.
Размер: 12,5 x 2,5 x 2,5 см.
11806
34,79 р.
5,16 Б

ДЛЯ НЕГО

ОТЛИЧНАЯ ЦЕНА!



Туалетная вода Sportlife Football 50 мл
3239
11,59 р.
3,44 Б



Парфюмерная вода Glorious 100 мл
3255
57,99 р.
17,18 Б



Туалетная вода Volcano 90 мл
3225
24,79 р.
7,35 Б



Туалетная вода Intense 100 мл
3205
19,79 р.
5,86 Б



Туалетная вода Don Leon 100 мл
3256
37,19 р.
11,02 Б



Парфюмерная вода Blockbuster 100 мл
3257
43,49 р.
12,88 Б



Туалетная вода Pulse 50 мл
3215



Туалетная вода Gentleman 55 мл
3224
20,49 р.
6,07 Б

ДЛЯ НЕЕ



Парфюмерная вода Renata 60 мл
3030



Парфюмерная вода Renata Secret 60 мл
3047



Парфюмерная вода Desirable 50 мл
3105

Любая за **57,99 р.** 17,18 Б

28,99 р.
8,59 Б



Парфюмерная вода Zephyr 50 мл
3088



Парфюмерная вода Jolie Jolie 50 мл
3081



Парфюмерная вода Fortunata 50 мл
3167



Парфюмерная вода MarsElle 50 мл
3078

Любая за **28,99 р.** 8,59 Б

АТОМАЙЗЕР — ЭТО НЕБОЛЬШОЙ ПОРТАТИВНЫЙ ФЛАКОН СО СПРЕЕМ. ВЫ МОЖЕТЕ ЛЕГКО НАПОЛНИТЬ ЕГО СВОИМ ЛЮБИМЫМ ПАРФЮМОМ И ВЗЯТЬ С СОБОЙ.



Атомайзер On-The-Go 18 мл
3810 пыльный розовый
3811 графитовый серый
14,49 р. 2,15 Б

- Мягкое воздействие на структуру волос
- Насыщенные оттенки
- Шелковистость и блеск волос

В состав краски входит карбонат аммония. Это безвредное вещество, которое используется даже в пищевой промышленности. Мягкое воздействие обеспечивается также за счет низкого pH — 9, что значительно ниже, чем у обычных окислительных красок.

Стойкая крем-краска с аминокислотами шелка «Шелковое окрашивание»
 В комплекте: 1 тюбик с крем-краской (50 мл), 1 флакон-апликатор с проявляющим молочком (50 мл), 1 восстанавливающий флюид после окрашивания (15 мл), 1 пара перчаток, инструкция по применению.

7,79 р.
1,15 Б



Модели используют оттенки 3.54 «Спелая вишня», 7.03 «Светло-русый», 4.4 «Горячий шоколад».

SALON CARE

В ЦЕНТРЕ ВНИМАНИЯ

БЕРЕЖНОЕ ОКРАШИВАНИЕ С АМИНОКИСЛОТАМИ ШЕЛКА



Палитра оттенков стойкой крем-краски «Шелковое окрашивание»
 8249
11,59 р.
0 Б

ТЕМНЫЕ	СВЕТЛЫЕ	МЕДНО-МАХАГОНОВЫЕ И ЗОЛОТИСТЫЕ
1.0 Черный агат 8256	7.43 Капучино 8254	3.54 Спелая вишня 8259
3.0 Горький шоколад 8270	7.03 Светло-русый 8253	7.35 Королевское манго 8271
5.01 Мокко 8268	8.1 Пепельный блонд 8272	6.31 Золотисто-коричневый 8274
5.4 Лесной орех 8257	9.01 Перламутровый блонд 8258	6.0 Золотисто-русый 8251
4.4 Горячий шоколад 8250	9.31 Шампань 8255	
6.54 Светлый каштан 8279	8.0 Натуральный блонд 8266	
6.35 Шоколадный мусс 8252	10.1 Осветляющий скандинавский блонд 8267	

Любой оттенок краски
7,79 р.
1,15 Б

УМНЫЙ КЕРАТИНДЛЯ НАПРАВЛЕННОГО
ВОССТАНОВЛЕНИЯ ВОЛОС

ВОЛОСЫ

НА **31%**
БОЛЕЕ
ЭЛАСТИЧНЫЕ
И БЛЕСТЯЩИЕ*НА **19%**
БОЛЕЕ
ПРОЧНЫЕ*НА **28%**
УВЕЛИЧЕНА
ТОЛЩИНА
СТЕРЖНЯ
ВОЛОСА***Маска-восполнитель
кератина** 200 мл
Обеспечивает
направленную
регенерацию сильно
поврежденных волос,
заполняя
«пострадавшие»
участки.

8248

10,69 р.

3,17 Б

**Бальзам восстанав-
ливающий** 250 мл
Возвращает
поврежденным
волосам прочность,
эластичность
и здоровый блеск.

8261

14,79 р.

4,38 Б

**Федеральное
бюджетное
учреждение
«Государственный
региональный центр
стандартизации,
метрологии
и испытаний
в г. Москве» (ФБУ
«Ростест-Москва»).***ОТЛИЧНАЯ
ЦЕНА!****Набор
1102N**«Уход за волосами
восстанавливающий
с кератином»:Шампунь
восстанавливающий
250 мл
+ Бальзам
восстанавливающий
250 мл

всего за

22,89 р.
6,78 Б**ЦЕННЫЕ
МАСЛА**ДЛЯ АКТИВНОГО
ПИТАНИЯ ВОЛОС**АРГАНОВОЕ МАСЛО**
глубоко питает**МАСЛО АВОКАДО**
восстанавливает**АБИССИНСКОЕ
МАСЛО**

дарит гладкость

АРГИНИН

питает и защищает

**Бальзам
питательный** 250 мл
Интенсивно ухаживает
за волосами, делая их более
упругими и эластичными.
Придает роскошную мягкость
и шелковистость, не утяжеляя.

8211

14,79 р.

4,38 Б

**САЛОННЫЙ УХОД
ДЛЯ РОСКОШНОГО
СИЯНИЯ ВОЛОС****ОТЛИЧНАЯ
ЦЕНА!****Сыворотка
питательная** 30 мл
Дарит волосам роскошный
блеск и абсолютную
силу. Глубоко питает
и восстанавливает пряди,
запаивает секущиеся
кончики.

8215

11,59 р.

3,44 Б

**Несмываемый
мист-кондиционер
для поврежденных
волос** 125 мл
Двухфазное средство,
созданное специально
для восстановления
и защиты волос.

7876

Любой за **14,49 р.** 4,29 Б**Спрей двухфазный
питательный** 125 мл
Покрывает волосы
невесомой ароматной
вуалью и защищает
от негативного воздействия.
Возвращает прядям
естественное сияние.

8214

КАШТАНОВЫЕ



3.0
Темный каштан
18022



3.05
Темный каштан шоколадный
18023



4.0
Каштан
18024



4.1
Каштан пепельный
18025



4.05
Каштан шоколадный
18033



6.41
Горячий каштан
18015



5.0
Светлый каштан
18028



5.3
Светлый каштан золотистый
18029



5.35
Светлый каштан шоколадный
18030

МЕДНЫЕ И МАХАГОНОВЫЕ



4.5
Каштан махагоновый
18027



7.4
Блондин медный интенсивный
18040



6.0
Темный блондин
18032



4.5
Каштан махагоновый
18027



7.4
Блондин медный интенсивный
18040



6.0
Темный блондин
18032



7.0
Блондин
18037



8.0
Светлый блондин
18042



9.1
Очень светлый блондин пепельный
18048

ЧЕРНЫЕ



1.0
Черный
18020



1.1
Черно-синий
18021

ПЕПЕЛЬНЫЕ



7.1
Блондин пепельный
18038



8.1
Светлый блондин пепельный
18043



9.1
Очень светлый блондин пепельный
18048



11.1
Ультраосветляющий блонд пепельный
18035

СВЕТЛЫЕ



7.0
Блондин
18037



8.0
Светлый блондин
18042

Равномерно и быстро осветляет волосы до 7 тонов благодаря технологии «Ультраблонд». Позволяет достичь максимального обесцвечивания натуральных или окрашенных волос, подходит для любого исходного тона.



Интенсивный осветлитель для волос 18054

6,89 р. 1,02 Б

КРЕМ-УХОД в комплекте глубоко восстанавливает волосы и придает им роскошный блеск



Набор для окрашивания (миска и кисть) 9007

6,59 р. 0,98 Б

EXPERT COLOR

Модель использует 5.35 «Светлый каштан шоколадный».

- ЭКСТРАСТОЙКИЕ ГЛУБОКИЕ ЦВЕТА
- 100% ЗАКРАШИВАНИЕ СЕДИНЫ
- ПОТРЯСАЮЩИЙ БЛЕСК И МЯГКОСТЬ ВОЛОС



Стойкая крем-краска «Максимум цвета» 5,79 р. 0,86 Б



Палитра оттенков стойкой крем-краски «Максимум цвета» 28 оттенков 18053 11,59 р. 0 Б

ВКЛЮЧИТЬ ЦВЕТ!

КРАСКА ДЛЯ ВОЛОС С ТЕХНОЛОГИЕЙ «ЗАПЕЧАТЫВАНИЕ ЦВЕТА»

Любой оттенок краски 5,79 р. 0,86 Б

Предложение действует для стр. 144-145



Набор 1107N
 для волос «Защита цвета EXPERT HAIR»:
 Бальзам «Защита цвета» 170 мл
 + Шампунь «Защита цвета» 400 мл
 всего за **12,29** р.
 1,82 Б



Набор 1108N
 для волос «Интенсивное укрепление EXPERT HAIR»:
 Бальзам «Интенсивное укрепление» 170 мл
 + Шампунь «Интенсивное укрепление» 400 мл
 всего за **12,29** р.
 1,82 Б



Набор 1109N
 для волос «Интенсивный уход EXPERT HAIR»:
 Шампунь «Кристалльное очищение» 250 мл
 + Шампунь-кондиционер 2 в 1, 400 мл
 всего за **12,29** р.
 1,82 Б



Шампунь «Устранение перхоти» 400 мл 2767
Шампунь-бальзам 2 в 1 «Устранение перхоти» 400 мл 2768

Любой за **8,09** р. 1,20 Б

ЭКСПЕРТ ЗНАЕТ, ЧЕГО ХОТЯТ ВОЛОСЫ

«ГЛУБОКОЕ ВОССТАНОВЛЕНИЕ»

Средства на основе **МАСЛА АМЛЫ** интенсивно восстанавливают структуру поврежденных и ослабленных волос, при этом не утяжеляя их.

XL
400 мл

ВСЕ СРЕДСТВА EXPERT СОДЕРЖАТ РАСТИТЕЛЬНЫЙ БИОТЕХНОЛОГИЧЕСКИЙ КОМПЛЕКС, А ТАКЖЕ ВЫСОКО-ЭФФЕКТИВНЫЕ ИНГРЕДИЕНТЫ



Эликсир 30 мл
 Реконструирует волосы изнутри, придавая им здоровый вид и повышая эластичность.
 1897
12,99 р.
 3,85 Б

Бальзам 170 мл
 Закрывает чешуйки волос после мытья, возвращая им гладкость. Смягчает пряди.
 1881
6,89 р.
 1,02 Б

Шампунь 400 мл
 1883
6,09 р.
 0,90 Б

Маска 160 мл
 Восстанавливает материю волос и питает их по всей длине.
 1882
6,89 р.
 1,02 Б

ОТЛИЧНЫЕ ЦЕНЫ

ОТ **6,09** р.
 0,90 Б

Предложение действует для стр. 146-147



Сыворотка-концентрат «Интенсивное укрепление для кожи головы» 30 мл
 Укрепляет корни волос, насыщает их питательными веществами.
 1885
10,99 р.
 3,26 Б



Бальзам 170 мл
«Интенсивное укрепление» Придает волосам объем. Делает их более плотными. Наполняет живым блеском. 1899
«Защита цвета» Интенсивно питает окрашенные волосы, делая их более гладкими, мягкими и эластичными. Сохраняет насыщенность цвета. 1893
«3D-объем» Укрепляет структуру кутикулы волос, делает их эластичными и прочными. Интенсивно питает. 1887

Любой за **6,89** р. 1,02 Б



Шампунь «3D-объем» 400 мл 1888
6,09 р.
 0,90 Б

ФОРМАТ, КОТОРЫЙ ВЫ ПОЛЮБИТЕ

**АНОНС
НОВИНКИ**

**ОТЛИЧНАЯ
ЦЕНА!**



ЭФФЕКТИВНО
МАСЛО АМАРАНТА
ОБЕСПЕЧИВАЕТ ПИТАНИЕ
ВОЛОС И КОЖИ ГОЛОВЫ,
ВОЗВРАЩАЕТ ЭЛАСТИЧНОСТЬ
И ПРИДАЕТ БЛЕСК

**БИОТЕХНОЛОГИЧЕСКИЙ
КОМПЛЕКС**
ИНТЕНСИВНО УКРЕПЛЯЕТ
И ПИТАЕТ КОРНИ ВОЛОС,
ЗАРЯЖАЕТ ЭНЕРГИЕЙ

УДОБНО
УДОБНЫЙ ДОЗАТОР,
ЗАНИМАЕТ МАЛО МЕСТА
В СУМКЕ И В ВАННОЙ

ВЫГОДНО



Концентрированный шампунь +200% 190 мл
Укрепляет волосы, увеличивает их плотность.
1998

6,39 р.
0,95 Б

*Для средней длины и густоты волос.

ОДНО ПРИМЕНЕНИЕ СТОИТ
ВСЕГО 2,2 РУБЛЯ
ХВАТАЕТ НА 90 ПРИМЕНЕНИЙ*



Материал:
ABS-пластик, нейлон, резина.

**ОТЛИЧНАЯ
ЦЕНА!**

Расческа массажная
Улучшает кровообращение кожи головы.
Длина — 24 см.
910040

Расческа массажная
Для самых спутанных волос.
Размер: 25,5 x 8 см.
910258

Расческа-брашинг
Для идеальной объемной укладки.
Размер: Ø 7,5 см, длина — 25 см.
910268

Любая за **8,69 р.** 1,29 Б

13,89 р.
2,06 Б

Возможно изменение стоимости и наличия товаров. Актуальную информацию смотрите на сайте faberlic.by

КОГДА БЛОНД, КАК У ЗВЕЗДЫ

СЕРИЯ ДЛЯ ТЕХ, КТО ВЫБИРАЕТ
СВЕТЛЫЕ ОТТЕНКИ БЕЗ ЖЕЛТИЗНЫ



Сапфировая пудра наполняет сиянием



Комплекс Kerestore 2.0 восстанавливает волосы



**ОТЛИЧНАЯ
ЦЕНА!**



МАСКА И ШАМПУНЬ
содержат фиолетовый пигмент, который эффективно нейтрализует желтизну

Интенсивная маска для нейтрализации желтизны 150 мл
Содержит высокую концентрацию фиолетового пигмента.
2712

10,09 р.
2,99 Б



Восстанавливающий бальзам для осветленных волос 150 мл
Восстанавливает кутикулу волос, делает каждый волос толще, защищая от разрушения и ломкости.
2711

12,99 р.
3,85 Б



Восстанавливающая сыворотка для осветленных волос 30 мл
2713

8,69 р.
2,58 Б

Набор 1103N

«Для блондинок BLOND ICON»:

Шампунь для нейтрализации желтизны 250 мл
+ Восстанавливающий бальзам для осветленных волос 150 мл

всего за **19,39 р.**
5,74 Б

**ОТЛИЧНАЯ
ЦЕНА!**



Оптимальные температурные режимы для разных типов волос

Технология «Термоконтроль» поддерживает постоянную температуру щетки, предотвращая перегрев волос



Материал: PA, PC, алюминий.
Размер: 32 x 7,6 x 5,6 см.

Расческа-выпрямитель
Поворотный на 360° шнур для удобства укладки. Автоотключение через 60 минут. Мощность — 70 Вт.

910410
86,99 р.
12,89 Б



ПЛАВАЮЩИЕ КЕРАМИЧЕСКИЕ ПЛАСТИНЫ С ЗАКРУГЛЕННЫМИ ГРАНЯМИ НЕ ПОВРЕЖДАЮТ ВОЛОСЫ

Выпрямитель для волос
Быстро выпрямляет волосы любого типа — от слегка волнистых до кудрявых. Мощность — 52 Вт. Материал: ПЭТ, поликарбонат, алюминий. Размер: 30,3 x 3,2 x 3,1 см. Функция автоотключения через 60 минут для безопасного использования.

910385
75,39 р.
11,17 Б



6 температурных режимов для разных типов волос



Вращающийся на 360° шнур для удобства использования



Блокировка пластин в закрытом виде для удобного хранения



Фен для волос
Высокоэффективный фен мощностью 2000 Вт, создает до 60 м³ воздуха в час. Материалы: пластик, нержавеющая сталь. Размер: фен — 17 x 27,5 x 8,4 см; коробка — 23 x 9,5 x 28 см. Гарантийный срок — 12 месяцев.

910190
86,99 р.
12,89 Б

ФУНКЦИЯ ИОНИЗАЦИИ ДЛЯ МАКСИМАЛЬНО БЕРЕЖНОЙ СУШКИ ВОЛОС



Складная подставка



Съемный фильтр для легкой очистки

ОТЛИЧНАЯ ЦЕНА!

СТИЛЬНО. ПРОСТО. ГЕНИАЛЬНО

- В СОСТАВЕ КЕРАТИНОВЫЙ КОМПЛЕКС И УФ-ФИЛЬТР
- МОДНЫЙ ПАРФЮМЕРНЫЙ АРОМАТ



ОТЛИЧНАЯ ЦЕНА!

Лак для волос сильной фиксации 200 мл 2707
9,09 р.
2,69 Б

ОТЛИЧНАЯ ЦЕНА!

Моделирующий термозащитный спрей для волос 100 мл
Подготавливает волосы к укладке. Защищает пряди от термического воздействия.
2703
10,09 р.
2,99 Б

Мусс для придания объема волосам 150 мл 2701
6,59 р.
0,98 Б

ЛЮБИМЫЙ АНТИПЕРСПИРАНТ В НОВОМ ФОРМАТЕ!

ТВОИ ЛЮБИМЫЕ
АНТИПЕРСПИРАНТЫ
ТЕПЕРЬ В ФОРМАТЕ
СТИКА! ПОДАРУТ
ОЩУЩЕНИЕ
СУХОСТИ И СВЕЖЕСТИ
НА ВЕСЬ ДЕНЬ



Гид
по дезодорантам

- БЫСТРОЕ
ВЫСЫХАНИЕ**
- ЭКОНОМИЧНЫЙ
РАСХОД**
- 48 ЧАСОВ
ЗАЩИТЫ ОТ ПОТА
И ЗАПАХА**

**АНОНС
НОВИНОК**

**♀ Антиперспирант 50 г
ДЛЯ НЕЕ**

Delicate Green
Свежий аромат листьев зеленого чая с нежным цветочным аккордом.
3713

Cotton Touch
Цветочный аромат с нотами жасмина, ириса и бергамота.
3712

Satin Care
Свежий озоновый аромат с нотами кувшинки и морских водорослей.
3716

♂ ДЛЯ НЕГО

Cool Control
Морской аромат с нотами эвкалипта, амбры, пачулей и ананаса.
3715

Classic Wood
Древесный аромат со свежими фруктовыми нотами и пряным аккордом.
3714

Любой за **10,09** р. 1,49 Б

**Отличная
цена**

10,09 р.
1,49 Б



**Отличная
цена**

4,39 р. 0,65 Б

Дезодорант-антиперспирант 50 мл

♀ ДЛЯ НЕЕ
Delicate Green 2591 Cotton Touch 2590 Satin Care 2592

♂ ДЛЯ НЕГО
Cool Control 2647

Любой за **4,39** р. 0,65 Б

Спрей-
антиперспирант
150 мл

♀ ДЛЯ НЕЕ
Delicate Green 0576
Cotton Touch 0575

♂ ДЛЯ НЕГО
Cool Control 0577
Classic Wood 0578

Любой за
5,79 р.
0,86 Б

**ОТЛИЧНАЯ
ЦЕНА!**



- **БЫСТРО ВЫСЫХАЮТ ПОСЛЕ НАНЕСЕНИЯ**
- **ОСТАВЛЯЮТ ЛЕГКИЙ ПРИЯТНЫЙ АРОМАТ**

Гель-лубрикант для комфортных отношений 50 мл
Увлажняет слизистую. Не нарушает естественный уровень pH.
8723

4,29 р.

0,64 Б

ОТЛИЧНАЯ ЦЕНА!



- ШЕЛКОВИСТАЯ ТЕКСТУРА
- УВЛАЖНЯЕТ И ОСВЕЖАЕТ КОЖУ
- НЕЖНЫЙ АРОМАТ

Спрей-вуаль для интимных зон 100 мл
Нанесите спрей на интимные зоны или на нижнее белье. Не смывайте.
2880

- УВЛАЖНЯЕТ КОЖУ
- НЕЙТРАЛИЗУЕТ НЕПРИЯТНЫЕ ЗАПАХИ
- ОКАЗЫВАЕТ ОСВЕТЛЯЮЩИЙ ЭФФЕКТ
- ПОДХОДИТ ДЛЯ ЕЖЕДНЕВНОГО ПРИМЕНЕНИЯ

Крем-уход для интимных зон 50 мл
Формула с пребиотиками стимулирует рост полезных бактерий и способствует поддержанию здорового баланса микробиома кожи.
2887

Любой за **8,69 р.**
2,58 Б

Фигурное туалетное мыло «Розовый кварц» 60 г
Ароматное мыло в форме кристалла нежно и бережно очистит кожу.
2910

2,09 р.

0,31 Б

ОТЛИЧНАЯ ЦЕНА!

Соль для ванны с пеной «Розовый кварц» 100 г
Роскошь в каждой частичке! Соль для ванны с пеной смягчает и очищает кожу.
2900

1,69 р.

0,25 Б

ОТЛИЧНАЯ ЦЕНА!



АБСОЛЮТНЫЙ КОМФОРТ И УВЕРЕННОСТЬ В СЕБЕ



Гипо-аллергенно

Гель для интимной гигиены для чувствительной кожи 200 мл
Бережно очищает интимную область. Устраняет неприятный запах. Не сушит кожу.
8722

Гель для интимной гигиены 200 мл
8721

Любой за **8,69 р.**
2,58 Б



Специальное предложение

***Любой гель**

4,59 р.
0,68 Б

при покупке по каталогу на сумму **от 14,49 руб.****
** - кроме продукта спецпредложения

Deline

ВСЕГДА ГЛАДКИЕ НОЖКИ



Одноразовые
бритвы 3 шт.
Материал: пластик,
масло чайного
дерева, алоэ.
Длина: 14 см.
910060

4,39 р.
0,65 Б



Тоник после
бритья
и депиляции 100 мл
Содержит
гликолевую
и молочную
кислоты. Они мягко
отшелушивают кожу
и препятствуют
растанию
волос. Подходит
для ежедневного
применения*.
2573

5,19 р.
1,54 Б



Крем после
бритья
и депиляции 75 мл
Успокаивает
и смягчает
раздраженную
после удаления
волос кожу.
Замедляет рост
волос и истончает их,
снижая
частоту бритья
или депиляции.
Подходит
для ежедневного
применения.
С кислородным
комплексом
2572

4,59 р.
1,36 Б

*Рекомендуется
применять курсом
10-15 дней, начиная
со следующего
дня после
процедуры
удаления
нежелательных
волос.
При нанесении
возможно
пощипывание.

Отличные
цены

от
4,39 р.
0,65 Б

Предложение
действует
для стр. 156

Возможно изменение стоимости и наличия товаров.
Актуальную информацию смотрите на сайте faberlic.by

ГЕОГРАФИЯ ЯРКИХ ОТКРЫТИЙ

Отличные
цены

от
3,09 р.
0,46 Б



Гель для душа 250 мл

«Бали»
Тропический коктейль
из личи и франжипани.
1715

«Бразилия»
Бодряющий аромат
бразильского кофе с легким оттенком
коричневого сахара.
1328

«Багамы»
Аромат спелого манго в сочетании с нежным
цветком бананового дерева.
1720

Любой за **3,49 р.**
0,52 Б

«Таиланд»
Яркий микс кокоса и ананаса.
1729

«Мексика»
Экзотика голубой агавы и нежных
экзотических цветов.
1718

Любой за **3,09 р.**
0,46 Б

NUKI: ЧИСТИ ЗУБЫ ПО НАУКЕ!

АКТИВНЫЕ КОМПОНЕНТЫ
ВСТРАИВАЮТСЯ В СТРУКТУРУ ЭМАЛИ
И ВОССТАНАВЛИВАЮТ ЕЕ, А ТАКЖЕ
ПОДДЕРЖИВАЮТ ОПТИМАЛЬНЫЙ
БАЛАНС МИКРОФЛОРЫ ПОЛОСТИ РТА



Зубная паста 75 мл

«От налета
и зубного камня»
С экстрактом
кляквы
2658

«Отбеливание
для чувствительных
зубов»
С маслом кокоса
2214

«Здоровье десен»
С экстрактом дыни
и эфирным маслом
мяты
2496

«Отбеливание
и детокс»
С углем
2212

«Комплексная
защита»
С маслом манго
2847

2,89 р.
0,86 Б

Любая за **3,09 р.** 0,46 Б

Отличные
цены
от
2,89 р.
0,86 Б

Возможно изменение стоимости и наличия товаров.
Актуальную информацию смотрите на сайте faberlic.by

СИЯЮЩАЯ УЛЫБКА — ГЛАВНОЕ УКРАШЕНИЕ!

ТРОЙНОЕ
ДЕЙСТВИЕ

1
ЗАЩИТА
от кариеса

2
СВЕЖЕСТЬ
дыхания

3
ЗАБОТА
о деснах

Зубная паста
кислородная
профилактическая
75 мл
2246 «Мягкое
отбеливание»

2,89 р. 0,43 Б

2444 «Живица
кедра»

2,39 р. 0,35 Б

2244 «Лечебные
травы»

2,89 р. 0,43 Б

Ополаскиватель
для полости рта
кислородный
профилактический
250 мл

«Экстрасвежесть»
С ярким мятным
вкусом
2293

4,59 р.
0,68 Б



ОТЛИЧНАЯ
ЦЕНА!

ПРОФИЛАКТИКА
КАРИЕСА
И ЗАБОЛЕВАНИЙ
ДЕСЕН

ЭФФЕКТИВНОЕ
ОТБЕЛИВАНИЕ
ЭМАЛИ



Зубная щетка
силиконовая
Щетина средней жесткости.
Материал: силикон, пластик.

11317 розовая
11316 голубая
11319 зеленая

Любая за
2,39 р.
0,35 Б

ОТЛИЧНАЯ
ЦЕНА!

Зубная
паста
от

2,39 р.
0,35 Б

ПРОФИЛАКТИКА
ВОСПАЛЕНИЙ
ПОЛОСТИ РТА





ДВЕ ФАЗЫ
И ДВА ДЕЙСТВИЯ:
УВЛАЖНЕНИЕ
И КОНДИЦИОНИ-
РОВАНИЕ
АНТИСТАТИЧЕСКИЙ
ЭФФЕКТ
ПРЕДОТВРАЩАЕТ
СПУТЫВАНИЕ ВОЛОС

Детский гель для душа 250 мл
Порция веселья в облаке ароматных пузырьков! Деликатная формула не сушит кожу, искрящийся аромат наполняет душу радостью.
2881

Детский шампунь-гель для душа 250 мл
Много функций — одно средство! Дарит деликатное очищение волос и кожи и отлично питает их.
2824

Детский шампунь-бальзам 250 мл
Никакой путаницы! Волосы будут гладкими, шелковистыми и послушными.
2809

Детский спрей для легкого расчесывания 100 мл
Перед использованием встряхните флакон, чтобы две фазы спрея смешались. Распылите на влажные или сухие волосы. Не смывайте.
2810

Любой за **3,89 р.** 0,58 Б

8,69 р.
2,58 Б



УМНОЖАЙ ВЕСЕЛЬЕ!

БЕРЕЖНЫЙ УХОД И ОЗОРНЫЕ ПРИКЛЮЧЕНИЯ — ВЫБОР СЧАСТЛИВЫХ ДЕТЕЙ И ИХ РОДИТЕЛЕЙ



Детская зубная паста с фтором (6+) 50 мл
Содержит аллантоин, который укрепляет и оздоравливает десны. Защищает от кариеса.
Со вкусом апельсина
2885

2,89 р. 0,43 Б

Как у мамы, только лучше!

Детский бальзам для губ со вкусом апельсина 4,3 г
Защищает кожу губ от солнца и ветра. Содержит натуральные масла и витамины.
0939

2,89 р. 0,43 Б

Детская зубная паста без фтора (3+) 50 мл
Не содержит агрессивных абразивов, фтора и красителей. Бережно ухаживает за молочными зубами.
Со вкусом банана
2886

2,39 р. 0,35 Б

Отличные цены

от **2,39 р.**
0,35 Б

Предложение действует для стр. 160-161

3+ ДЛЯ ОЗОРНЫХ ДЕТЕЙ И ЗАБОТЛИВЫХ МАМ



Щетка для волос детская с зеркалом
Материал: нейлон, ABS-пластик, стекло.
Размер: 14 x 6 см.
9567
8,69 р.
1,29 Б



Бальзам для губ 4,3 г
2708
2,59 р.
0,38 Б

Гель для душа «Вишневый лимонад» 200 мл
Свежесть замороженных ягод и сладкий аккорд.
2941
2,29 р.
0,34 Б

Детский шампунь-бальзам для волос 200 мл
2690
4,59 р.
0,68 Б

Детский гель для душа 200 мл
2689
2,89 р.
0,43 Б

Детский универсальный крем 75 мл
Питает и увлажняет нежную кожу. Способствует заживлению микротравм.
2692
3,09 р. 0,46 Б

ВОССТАНАВЛИВАЮТ И ПИТАЮТ НЕЖНУЮ КОЖУ ГУБ

БЕЗОПАСНЫ, СОДЕРЖАТ ТОЛЬКО НАТУРАЛЬНЫЕ МАСЛА И ВИТАМИНЫ

Восстанавливающий крем-бальзам для губ «Кошка Мята» 2,7 г 4741
Защитный бальзам для губ «Кот Апельсин» 2,7 г 4740

Любой за **3,49 р.** 0,52 Б



Отличные цены от 2,29 р.
0,34 Б

Возможно изменение стоимости и наличия товаров. Актуальную информацию смотрите на сайте faberlic.by

1. Детское масло для ухода и массажа (0+) 100 мл
Подходит для массажа всего тела, а также очищения нежных складочек и зоны под подгузником.
2796
7,19 р.
2,13 Б

Отличная цена

7,19 р. 2,13 Б

до **99,9%** НАТУРАЛЬНЫХ ИНГРЕДИЕНТОВ

2. Детский шампунь-гель для душа (1+) 200 мл
2792

3. Нежный детский гель для очищения кожи и волос (0+) 200 мл
2793

Любой за **3,89 р.** 0,58 Б

ОТЛИЧНАЯ ЦЕНА!

4. Детский крем под подгузник (0+) 75 мл
Защищает нежную кожу от раздражений и опрелостей. Успокаивает чувствительную кожу младенца.
2797

8,69 р.
2,58 Б

5. Средство для купания малыша «Травяной сбор» (0+) 200 мл
Обладает успокаивающим и увлажняющим действием, способствует расслаблению малыша перед сном.
2795

5,19 р.
0,77 Б

ОТЛИЧНАЯ ЦЕНА!



Гипоаллергенно*

Не используем SLS, SLES, парабены, фталаты

100% Без отдушек, красителей

Одобрено мамами

Веган



*Формула создана для сведения риска аллергии к минимуму.



Ультра-тонкие

Umoo 0+

ЗАПАТЕНТОВАННАЯ АНАТОМИЧЕСКАЯ ФОРМА ТРУСИКОВ

ВНИМАНИЕ!
Ориентируйтесь на килограммы, указанные в каталоге, а не на упаковке.



Трусики Midi
54 шт.
Размер 3 (4-7 кг).
910412

Трусики Maxi
46 шт.
Размер 4 (6-12 кг).
910413

Любые за **44,49 р.**
6,59 Б



МАКСИМАЛЬНЫЙ КОМФОРТ:

- НЕ СТЕСНЯЮТ ДВИЖЕНИЯ
- НЕ СПОЛЗАЮТ
- НАДЕЖНАЯ ПОСАДКА
- ИНДИКАТОР ВЛАГИ ПОДСКАЖЕТ ВРЕМЯ СМЕНЫ ПОДГУЗНИКОВ



Подгузники Mini 70 шт.
Размер 2 (3-6 кг).
910411

53,39 р.
7,91 Б

До **10** ЧАСОВ СУХОСТИ

Отличные цены от **44,49 р.**
6,59 Б

ЧИСТОТА В ДОМЕ, ГДЕ РАСТЕТ МАЛЫШ

БЕЗОПАСНОЕ УДАЛЕНИЕ ЗАГРЯЗНЕНИЙ И АНТИМИКРОБНОЕ ОЧИЩЕНИЕ ПОСУДЫ, ТКАНЕЙ И ПОВЕРХНОСТЕЙ



Антимикробные формулы с ионами серебра Ag+

САМЫЕ НЕЖНЫЕ ТКАНИ

- СМЯГЧАЕТ ТКАНИ, УБИРАЕТ ШЕРОХОВАТОСТЬ И ВОРСИСТОСТЬ
- УЛУЧШАЕТ ВПИТЫВАЮЩУЮ СПОСОБНОСТЬ
- ОБЛЕГЧАЕТ ГЛАЖЕНИЕ
- БЕЗ ЗАПАХА НА СУХОМ БЕЛЬЕ

УХОД ЗА ДОМОМ С ЗАБОТОЙ О САМЫХ МАЛЕНЬКИХ

- ОТЛИЧНО УДАЛЯЕТ ПЫЛЬ, ГРЯЗЬ, БЫТОВЫЕ АЛЛЕРГЕНЫ
- ОБЕСПЕЧИВАЕТ ГИГИЕНИЧЕСКУЮ ЧИСТОТУ И ЗАЩИТУ
- РЕКОМЕНДОВАНО ДЛЯ ОЧИЩЕНИЯ ВАННОЙ И ДЕТСКИХ ВАННОЧЕК ОТ МЫЛЬНОГО НАЛЕТА, СЛЕДОВ ОТ ТРАВЯНЫХ ОТВАРОВ

ЧИСТАЯ ПОСУДА — БЕЗОПАСНО ДЛЯ МАЛЫША

- КОНЦЕНТРАТ
- ОТЛИЧНО УДАЛЯЕТ ОСТАТКИ СМЕСЕЙ, ДЕТСКОГО ПИТАНИЯ И ДРУГИЕ СЛОЖНЫЕ ЗАГРЯЗНЕНИЯ
- ПОЛНОСТЬЮ СМЫВАЕТСЯ

Гель-бальзам для мытья детской посуды 500 мл
Концентрат можно разводить в пропорции 1:3. Прекрасно очищает обычную и детскую посуду, кастрюли и сковородки, бутылочки, соски, молокоотсосы.

30517

5,09 р.

0,75 Б



ГЕЛЬ-КОНЦЕНТРАТ ДЛЯ СТИРКИ ДЕТСКОГО БЕЛЬЯ (30515) СМ. НА СТР. 206.



Кондиционер-умягчитель для детского белья 500 мл
Придает особую мягкость и нежность детской одежде, распашонкам, боди, пеленкам и постельному белью.
30516



Моющее средство для детской комнаты и ванной 500 мл
Для уборки в детских комнатах, мытья полов, мебели, столов и стульчиков для кормления, игрушек, ванночек для купания.
30519

Любой за **5,79 р.** 0,86 Б

Отличные цены от **5,09 р.**
0,75 Б



**ЭКСПЕРТ
PHARMA**

Комплекс PROCAPIL®

укрепляет волосяные фолликулы, предотвращая потерю волос у мужчин и женщин. Для достижения наилучших результатов рекомендуется комплексное применение средств.

ОСТАНОВИ ВЫПАДЕНИЕ ВОЛОС

Концентрат против выпадения волос в ампулах 6 шт. по 5 мл
Интенсивный уход: 1 ампула ежедневно в течение 6 дней. Поддерживающий уход: цикл с частотой от 1 до 3 раз в неделю в течение 3-4 месяцев. Рекомендуется проводить не менее 2 циклов в год.

8350

10,39р.

3,08 Б



Укрепляющий гель-бальзам против выпадения волос 75 мл

После мытья волос подсушите их полотенцем и вотрите в корни небольшое количество бальзама.

Не смывайте. Подходит для ежедневного применения.

1680

10,69р.

3,17 Б



Набор 1110N

для волос «Против выпадения волос», ЭКСПЕРТ PHARMA:

укрепляющий гель-бальзам против выпадения волос 75 мл + Активный шампунь против выпадения волос 150 мл

всего за

17,59р.
5,21 Б

УВЕЛИЧЬ ГУСТОТУ ВОЛОС!

Концентрат-активатор густоты волос 6 шт. по 5 мл
Интенсивный уход — 3-4 ампулы в неделю. Поддерживающий уход — 2-3 раза в неделю в течение 3-4 месяцев. Рекомендуется проводить не менее двух циклов в год.

1693

10,39р.

3,08 Б

Спрей-активатор густоты волос 100 мл

Стимулирует обменные процессы в клетках кожи головы, уплотняет волосы. Делает их густыми и ухаживает.

1692

10,69р.

3,17 Б



Набор 1105N

для волос «Активатор роста» ЭКСПЕРТ PHARMA:

шампунь-активатор густоты волос 150 мл + Шампунь от перхоти для всех типов волос 150 мл

всего за

17,59р.
5,21 Б

ЭФФЕКТИВНАЯ БОРЬБА С УСТОЙЧИВОЙ ПЕРХОТЬЮ

Спрей-лосьон от перхоти для кожи головы 100 мл

Наносите на сухую или влажную кожу головы массирующими движениями. Не смывайте.

С иктиолом и климбазолом

1682

12,99р.

3,85 Б





EXPERT
PHARMA

30%
МОЧЕВИНЫ



FABERLIC
РАЗМЯГЧАЮЩИЙ
КРЕМ-КОМПРЕСС ДЛЯ НОГ
FOOT SOFTENING
CREAM-COMPRESS

УВЛАЖНЯЕТ И СМЯГЧАЕТ
ОГРУБЕВШУЮ КОЖУ,
УСТРАНЯЕТ МОЗОЛИ



FABERLIC
ТОНИЗИРУЮЩИЙ
КРЕМ ДЛЯ НОГ
VENOTONIC
FOOT CREAM

ПРОФИЛАКТИКА
ОБРАЗОВАНИЯ
МОЗОЛЕЙ



FABERLIC
КАРАНДАШ-СТИК
ДЛЯ НОГ
С УВЛАЖНИТЕЛЕМ

Отличные
цены
от
2,59 р.
0,38 Б

Размягчающий крем-компресс для ног 50 мл
С карбамидом
1696
2,59 р.
0,38 Б

Тонизирующий крем для ног Venotonic 75 мл
С экстрактами конского каштана и центеллы азиатской, фарнезолом и кислородным комплексом
1733
3,39 р.
0,50 Б

Карандаш-стик от натирания кожи ступней 4 г
С маслом арники, аллантоином и витамином E
1695
2,89 р.
0,43 Б

Возможно изменение стоимости и наличия товаров. Актуальную информацию смотрите на сайте faberlic.by

ВСЕГДА ГЛАДКИЕ ПЯТОЧКИ

XXL
100 мл

по акции
5,69 р.
0,84 Б



ДО ПОСЛЕ



FABERLIC
БАЛЬЗАМ ДЛЯ СТОП
ГЛАДКИЕ ПЯТОЧКИ
XXL
SMOOTH HEELS
FOOT BALM

СМЯГЧАЕТ ОРОГОВЕВШИЕ
УЧАСТКИ КОЖИ СТОП,
ПРЕДОХРАНЯЕТ
ОТ РАСТРЕСКИВАНИЯ,
ВОССТАНАВЛИВАЕТ
ЕСТЕСТВЕННЫЙ
ЛИПИДНЫЙ СЛОЙ

Пилка
двухсторонняя
для ног
Размер: 25 x 5 см.
11725
15,89 р.
2,35 Б

МЯГКАЯ
СТОРОНА
для шлифовки
и придания
бархатистости

ЖЕСТКАЯ
СТОРОНА
для обработки
сильно
огрубевшей
кожи



по акции
3,89 р.
0,58 Б

Бальзам для стоп
С природными увлажнителями
и кислородным комплексом

«Гладкие пяточки XXL» 100 мл
1290
8,69 р.*
2,58 Б

«Гладкие пяточки» 50 мл
1661
6,59 р.*
1,95 Б



FABERLIC
БАЛЬЗАМ ДЛЯ СТОП
ГЛАДКИЕ ПЯТОЧКИ
FOOT BALM
SMOOTH HEELS

EXPERT
PHARMA

Специальное предложение
***Любой**
бальзам для стоп
по специальной цене
при покупке по каталогу на сумму
от 14,49 руб.**
** - кроме продукта спецпредложения

ДО 4-Х ДНЕЙ ЗАЩИТЫ ОТ ЗАПАХА ПОТА

- Не содержат спирта
- Не оставляют пятен на одежде
- Подходят для женщин и мужчин
- Для использования в подмышечных впадинах и на коже ступней
- Дарят чувство уверенности и комфорта

 Обеспечивают пролонгированное действие

 Блокируют потоотделение

 Оказывают мощный дезодорирующий эффект

 Снижают восприятие интенсивности запахов



ОТЛИЧНАЯ ЦЕНА!

Дезинфекция и защита кожи рук

Жидкое мыло с хлоргексидином 200 мл. Содержит 0,3% хлоргексидина. Подходит для постоянного применения.

2717
3,59 р.
0,53 Б



Спрей-антиперспирант Light 125 мл
2679

11,59 р.
3,44 Б



Шариковый дезодорант-антиперспирант Ultra 50 мл
2678

8,69 р.
2,58 Б

ДЕЛИКАТНЫЙ УХОД ЗА ДЕЛИКАТНЫМИ ЗОНАМИ

Благодаря натуральной молочной кислоте средства Expert Pharma восстанавливают микрофлору интимной зоны, обеспечивают чувство комфорта в течение всего дня.

Средство для ежедневной интимной гигиены 200 мл
С молочной кислотой

1640
7,19 р.
2,13 Б

ОТЛИЧНАЯ ЦЕНА!

ДЛЯ ЧУВСТВИТЕЛЬНОЙ И СКЛОННОЙ К СУХОСТИ КОЖИ

Очищающий гель для интимной гигиены 200 мл
С иланг-илангом

2657
7,79 р.
2,31 Б

ОТЛИЧНАЯ ЦЕНА!

Очищающий гель для интимной гигиены

Иланг-иланг, пимароновая кислота, молочная кислота

INTIMATE CLEANSING GEL

ГИПОАЛЛЕРГЕННО

EXPERT PHARMA

ОЧИЩАЮЩИЙ ГЕЛЬ ДЛЯ ИНТИМНОЙ ГИГИЕНЫ

ИЛАНГ-ИЛАНГ, ПИМАРОНОВАЯ КИСЛОТА, МОЛОЧНАЯ КИСЛОТА

INTIMATE CLEANSING GEL

ГИПОАЛЛЕРГЕННО

EXPERT PHARMA



ДЛЯ ВСЕХ ТИПОВ КОЖИ



Дезодорант для интимной гигиены 75 мл
Свежий аромат
1628
6,39 р.
0,95 Б



Влажные салфетки для интимной гигиены 15 шт.
Гипоаллергенная формула для бережного ухода.
Нежный аромат

2067
2,89 р.
0,43 Б



ДЕЗОДОРАНТ ДЛЯ ИНТИМНОЙ ГИГИЕНЫ
СВЕЖИЙ АРОМАТ
INTIMATE DEODORANT

EXPERT PHARMA

EXPERT PHARMA



ЭКСПЕРТ
PHARMA



Безабразивная формула для мягкого отбеливания эмали



Снижает скорость образования зубного налета и предотвращает его отверждение



ОТЛИЧНАЯ ЦЕНА!

Ночная сыворотка для отбеливания зубов 30 мл

Перед сном, после чистки зубов, выдави на палец, вотри в зубы и оставь на всю ночь. Рекомендуем использовать каждый вечер в течение месяца. Безопасна при случайном проглатывании. С отбеливающим комплексом на основе пирофосфата тетранатрия

1748

5,79 р.

1,72 Б

ЕСТЬ ПРОБЛЕМА —
ЕСТЬ РЕШЕНИЕ!



ПРОНИКАЕТ В ПОВРЕЖДЕННЫЕ УЧАСТКИ И «ЗАПЕЧАТЫВАЕТ» ИХ, ПОДОБНО ПЛОМБЕ

Гель-герметик для восстановления эмали зубов 30 мл
С активным комплексом *Oxydent*, кислородным комплексом и кальцием

1735

7,49 р.

2,22 Б



ВОССТАНАВЛИВАЕТ ЭМАЛЬ УЖЕ ЧЕРЕЗ 10 ДНЕЙ*

Профилактическая зубная паста для восстановления и укрепления эмали *Total Repair* 75 мл
С системой *CalciuMax* на основе гидроксиапатита

1599

Любая за 5,59 р. 1,65 Б



БЛОКИРУЕТ ЧУВСТВИТЕЛЬНОСТЬ НЕРВНЫХ ОКОНЧАНИЙ

Профилактическая зубная паста *Sensitive* для чувствительных зубов 75 мл
С калием и биоактивным кальцием

1657



Профилактическая зубная паста для укрепления и защиты десен *Prodent* 75 мл
С биокальцием и экстрактом лакрицы

1608

6,09 р.

1,80 Б



СНИЖАЕТ СКОРОСТЬ ОБРАЗОВАНИЯ ЗУБНОГО НАЛЕТА

Профилактическая зубная паста от зубного камня и налета *Plaque Control* 75 мл
С натрия пирофосфатом, фтористым цинком и натрием

1659

Любая за 5,59 р. 1,65 Б



УКРЕПЛЯЕТ И ЗАЩИЩАЕТ ДЕСНЫ

Комплексная зубная паста с прополисом *Complex Care Propolis* 75 мл
С фторидом натрия и активным цинком

1685

*По данным исследования Сеченовского университета.

СКОНЦЕНТРИРОВАННЫ
НА ЗДОРОВЬЕ ЗУБОВ

Кислородный комплекс **NOVAFTEM-O₂**[®], который содержится в концентрированных зубных пастах, улучшает состояние десен.



В 3 РАЗА ЭКОНОМИЧНЕЕ ДОСТАТОЧНО ВСЕГО ОДНОЙ ГОРОШИНЫ

ЭФФЕКТИВНО УДАЛЯЕТ ЗУБНОЙ НАЛЕТ, ПРЕДОТВРАЩАЕТ ПОЯВЛЕНИЕ КАРИЕСА



ОТЛИЧНАЯ ЦЕНА!

Зубная нить с мятным вкусом 25 м. Эффективно очищает межзубные промежутки.

1514

3,99 р.

0,59 Б



ОТБЕЛИВАЕТ ЭМАЛЬ ДО ЧЕТЫРЕХ ТОНОВ ВСЕГО ЗА 14 ДНЕЙ РЕГУЛЯРНОГО ПРИМЕНЕНИЯ*

Отбеливающая концентрированная зубная паста «Плюс 200% *White Freeze*» 75 мл
С системой *Perfect White* и освежающим комплексом

1694

Любая за 5,59 р.* 1,65 Б



КОНЦЕНТРИРОВАННАЯ ЗУБНАЯ ПАСТА

+200%

ОТБЕЛИВАЮЩАЯ КОНЦЕНТРИРОВАННАЯ ЗУБНАЯ ПАСТА

+200% WHITE FREEZE

TOOTHPASTE CONCENTRATE

ЭКСПЕРТ PHARMA

Концентрированная зубная паста «Плюс 200%» 75 мл
С маслом чайного дерева и экстрактом голубого кипариса

1633

Специальное предложение

*Любая зубная паста

4,19 р.
0,62 Б

при покупке по каталогу на сумму от 14,49 руб.**
** - кроме продукта спецпредложения



ПОМОГАЕТ СПРАВИТЬСЯ С НЕПРИЯТНЫМ СПУТНИКОМ НАСМОРКА — РАЗДРАЖЕННОЙ И СУХОЙ КОЖЕЙ ВОКРУГ НОСА

ЭФИРНЫЕ МАСЛА СПОСОБУЮТ ОБЛЕГЧЕНИЮ ДЫХАНИЯ

Фитобальзам для кожи вокруг носа 30 мл
Содержит масла ши и миндаля, камфору, эфирные масла эвкалипта, мяты, чайного дерева и листьев корицы.
2827



ВОССТАНАВЛИВАЕТ КОЖУ И УЛУЧШАЕТ ЕЕ БАРЬЕРНУЮ ФУНКЦИЮ

ЭФФЕКТИВЕН ПРИ УШИБАХ И РАСТЯЖЕНИЯХ, УКУСАХ НАСЕКОМЫХ, СИНЯКАХ

Универсальный крем с аргинином 75 мл
Содержит активную форму аргинина, экстракты имбиря, плодов каштана, донника, листьев подорожника.
1279



ОКАЗЫВАЕТ МЕСТНОЕ РАЗОГРЕВАЮЩЕЕ ДЕЙСТВИЕ НА КОЖУ

РЕКОМЕНДУЕТСЯ ДЛЯ ЛОКАЛЬНОГО НАНЕСЕНИЯ НА ПРОБЛЕМНУЮ ОБЛАСТЬ

Бальзам-растирка с сабельником 75 мл
Содержит экстракты сабельника и шалфея, эфирное масло чайного дерева.
1282



СНИМАЕТ НАПРЯЖЕНИЕ И НЕПРИЯТНЫЕ ОЩУЩЕНИЯ В МЫШЦАХ

РЕКОМЕНДУЕТСЯ ПОСЛЕ ИНТЕНСИВНОЙ ФИЗИЧЕСКОЙ НАГРУЗКИ

Бальзам-растирка с пчелиным ядом 75 мл
Содержит пчелиный яд, экстракт шалфея, эфирные масла чайного дерева и мяты.
1280

Любой за **4,29 р.** 0,64 Б

Меры предосторожности: после нанесения бальзамов (1282 и 1280) тщательно вымойте руки. Избегайте попадания бальзамов в глаза, на слизистые оболочки носа, губ и рта. При случайном попадании смойте водой.

+ EXPERT PHARMA

SOS-СРЕДСТВА ДЛЯ ТВОЕЙ ДОМАШНЕЙ АПТЕЧКИ

Крем-бальзам для тела с мумие 75 мл
Содержит алтайское мумие, экстракт календулы, эфирное масло пихтовой хвои, витамин F.
2826

Фитобальзам с живицей для тела 75 мл
Содержит живицу и кедровое масло.
2828

Любой за **4,29 р.**
0,64 Б



УСКОРЯЕТ ЗАЖИВЛЕНИЕ РАН, СНИМАЕТ ВОСПАЛЕНИЯ

ИНТЕНСИВНО ПИТАЕТ КОЖУ, СМЯГЧАЕТ СУХИЕ УЧАСТКИ, УБИРАЕТ ШЕЛУШЕНИЯ

ВОССТАНАВЛИВАЕТ КОЖУ, ПОВЫШАЯ ЕЕ УПРУГОСТЬ



КРЕМ-БАЛЬЗАМ
ДЛЯ ТЕЛА
С МУМИЕ

АЛТАЙСКОЕ МУМИЕ И ДРУГИЕ ПОЛЕЗНЫЕ КОМПОНЕНТЫ ОКАЗЫВАЮТ КОМПЛЕКСНОЕ ОЗДОРАВЛИВАЮЩЕЕ ДЕЙСТВИЕ НА КОЖУ

ЭФФЕКТИВНО БОРЕТСЯ С РАСТЯЖКАМИ

ОБЛАДАЕТ ПРОТИВО-ВОСПАЛИТЕЛЬНЫМ И ВОССТАНАВЛИВАЮЩИМ ДЕЙСТВИЕМ

УСПОКАИВАЕТ КОЖУ И СНИМАЕТ РАЗДРАЖЕНИЯ

Любой
продукт

4,29 р.
0,64 Б

Предложение
действует
для стр. 174-175



ЗДОРОВЬЕ НА МОЛЕКУЛЯРНОМ УРОВНЕ

Molecular Force — уникальный для рынка продукт. Мы разработали эту линию совместно с американской лабораторией Lief Labs — новатором в рецептурах БАД.

- Комплексный подход по системам организма
- Синергия ингредиентов в составе каждой формулы повышает эффективность
- Биодоступность усилена компонентом BioPerine® — запатентованным 95%-м экстрактом плодов черного перца



ВОСПОЛНЕНИЕ НЕОБХОДИМЫХ ВЕЩЕСТВ

Мужской и женский организмы функционируют неодинаково, а значит им нужны разные витамины и в разных дозировках. Специальные комплексы созданы с учетом гендерных особенностей и оптимальны для поддержки здоровья.

Биологически активная добавка к пище 60 капсул (30 порций)

1. «Мультивитаминный и минеральный комплекс для женщин» (40,38 г)
15705

65,19 р.
19,32 Б
за 100 г:
161,44 р.

2. «Мультивитаминный и минеральный комплекс для мужчин» (44,82 г)
15703

43,49 р.
12,88 Б
за 100 г:
97,03 р.

РЕАЛИЗАЦИЯ ЧЕРЕЗ СЕТЬ АПТЕК-ПАРТНЕРОВ



ОТЛИЧНАЯ ЦЕНА!



НЕРВНАЯ СИСТЕМА

СПОКОЙСТВИЕ И БАЛАНС

Крепкая нервная система — важный показатель здоровья. Она отвечает за координацию движений, частоту сердечных сокращений, эмоциональное состояние. БАД направленного действия помогают справиться со стрессом, улучшить сон и качество жизни.

АНОНС НОВИНКИ

ОТЛИЧНАЯ ЦЕНА!

«Лецитин Комплекс»
15810
52,19 р.
15,46 Б



«Лецитин Комплекс» — источник эссенциальных фосфолипидов. Он необходим для нормальной работы мозга и восстановления клеток печени. Фосфолипиды являются сложными жирами, которые составляют основу всех клеточных мембран, и оказывают значительное влияние на процессы регенерации. Лецитин особенно необходим при обострении заболеваний и повышенных нагрузках, а также в пожилом возрасте.



Биологически активная добавка к пище 60 капсул (30 порций)

«Поддержка сна и биоритмов» (28,38 г)
15675

«Антистресс» (30 г)
15676

Любая за **72,49 р.** 21,48 Б

за 100 г: **255,43 р.**

за 100 г: **241,63 р.**



Good Manufacturing Practice (GMP) — от англ. «надлежащая производственная практика» — международный стандарт соблюдения всех норм при производстве БАД и лекарственных препаратов.

Легко принимать:
всего 2 капсулы в день.

Тест здоровья, разработанный международными экспертами, призван обратить ваше внимание на проблемные зоны в организме и предложить индивидуальную программу поддержки комплексами **Molecular Force**.

Тест здоровья и линия **Molecular Force** дают возможность самостоятельно поддерживать организм в отличном состоянии.



Пройти тестирование можно на сайте faberlic-molecula.ru, отсканировав QR-код.

РЕАЛИЗАЦИЯ ЧЕРЕЗ СЕТЬ АПТЕК-ПАРТНЕРОВ

Возможно изменение стоимости и наличия товаров. Актуальную информацию смотрите на сайте faberlic.by

ЭНДОКРИННАЯ СИСТЕМА

ОТЛИЧНАЯ ЦЕНА!

«Поддержка эндокринной системы для мужчин»
15681
(45,48 г)

28,99 р.

8,59 Б

за 100 г: **63,74 р.**



ОЧИЩЕНИЕ ОРГАНИЗМА

Биологически активная добавка к пище
60 капсул
(30 порций)

ОТЛИЧНАЯ ЦЕНА!

«Очищение кишечника»
(45,12 г)
15698

57,99 р.

17,18 Б

за 100 г: **128,52 р.**



МОЧЕВЫДЕЛИТЕЛЬНАЯ СИСТЕМА

Биологически активная добавка к пище
60 капсул
(30 порций)

«Урокомплекс для женщин»
(34,08 г)
15692

Любая за **65,19 р.** 19,32 Б

за 100 г:
191,29 р.

«Урокомплекс для мужчин»
(49,02 г)
15693

за 100 г:
132,99 р.



СЕРДЕЧНО-СОСУДИСТАЯ СИСТЕМА

«Кардиоподдержка»
(34,92 г)
15684

72,49 р. 21,48 Б

за 100 г:
207,59 р.



ИММУННАЯ СИСТЕМА

Биологически активная добавка к пище
60 капсул
(30 порций)

«Иммуностимулятор» (35,1 г)
15678

43,49 р. 12,88 Б

за 100 г: **123,90 р.**

«Иммуномодулятор Форте» (32,46 г)
15679

Любая за **72,49 р.** 21,48 Б

за 100 г: **223,32 р.**

«Иммуномодулятор Комплекс» (29,7 г)
15680

за 100 г: **244,07 р.**



ОТЛИЧНАЯ ЦЕНА!

РЕАЛИЗАЦИЯ ЧЕРЕЗ СЕТЬ АПТЕК-ПАРТНЕРОВ

Возможно изменение стоимости и наличия товаров. Актуальную информацию смотрите на сайте faberlic.by

РЕПРОДУКТИВНАЯ СИСТЕМА

Биологически активная добавка к пище
60 капсул
(30 порций)

«Поддержка женской репродуктивной системы»
(28,68 г)
15694

за 100 г: **151,64 р.**

«Поддержка мужской репродуктивной системы 40+»
(28,38 г)
15696

за 100 г: **153,24 р.**

«Поддержка мужской репродуктивной системы» (35,22 г)
15695

за 100 г: **123,48 р.**



Любая за **43,49 р.** 12,88 Б

ОТЛИЧНАЯ ЦЕНА!

ПИЩЕВАРИТЕЛЬНАЯ СИСТЕМА

Биологически активная добавка к пище
60 капсул
(30 порций)

«Поддержка микрофлоры кишечника» (47,04 г)
15685

за 100 г:
154,10 р.

«Поддержка кишечника»
(32,94 г)
15688

за 100 г:
220,07 р.

«Микс пробиотиков и пребиотиков» (43,86 г)
15689

за 100 г:
132,22 р.

«Гастрокомфорт» (46,68 г)
15687

за 100 г:
124,23 р.



Любая за **72,49 р.** 21,48 Б

Любая за **57,99 р.** 17,18 Б

ОБЩЕЕ СОСТОЯНИЕ ОРГАНИЗМА

Биологически активная добавка к пище
60 капсул (30 порций)

1. «Антиоксидантный комплекс» (30,18 г)
Содержит астаксантин* и витамины С и Е.
15699 за 100 г: **192,15 р.**

2. «Комплекс для укрепления волос и ногтей»
(33,42 г)
Содержит высокодоступный биорас-
творимый кератин.
15708 за 100 г: **173,52 р.**

Любая за **57,99 р.** 17,18 Б

3. «Контроль сахара» (43,38 г)
15683

72,49 р. 21,48 Б
за 100 г: **167,10 р.**

РЕАЛИЗАЦИЯ ЧЕРЕЗ СЕТЬ АПТЕК-ПАРТНЕРОВ

*Природный антиоксидант.

ОТЛИЧНАЯ ЦЕНА!



ОТЛИЧНАЯ ЦЕНА!

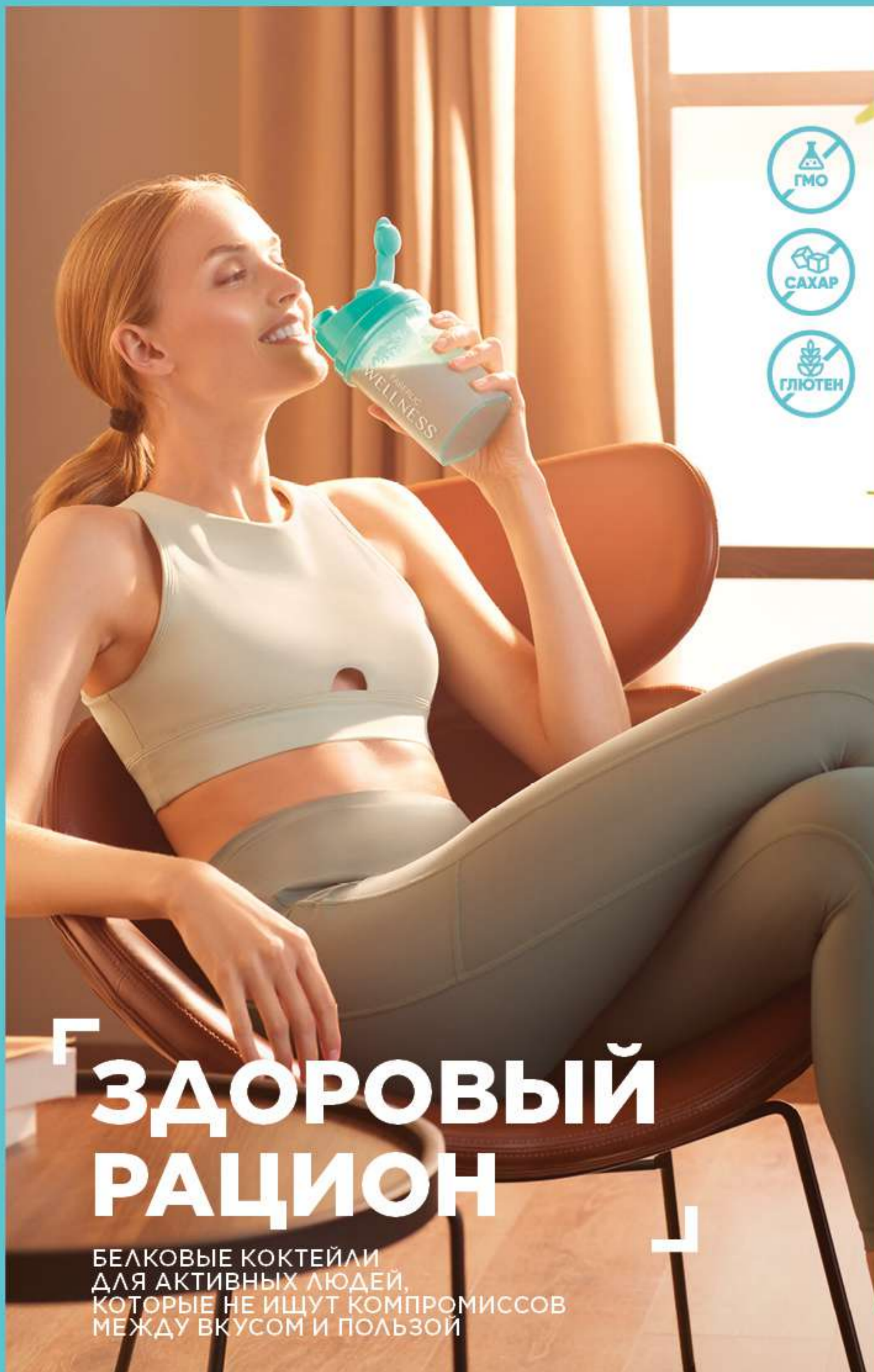

ЗДОРОВЫЙ РАЦИОН

БЕЛКОВЫЕ КОКТЕЙЛИ
ДЛЯ АКТИВНЫХ ЛЮДЕЙ,
КОТОРЫЕ НЕ ИЩУТ КОМПРОМИССОВ
МЕЖДУ ВКУСОМ И ПОЛЬЗОЙ

УЛУЧШЕНИЕ РАБОТЫ ЖЕЛУДОЧНО-КИШЕЧНОГО ТРАКТА КОНТРОЛЬ ВЕСА

Смесь для приготовления детокс-смузи с клубникой 100 г
25 порций в упаковке. Состав обогащен клетчаткой, не содержит сахара, ароматизаторов и консервантов.

15794
21,69р.
6,43 Б
за 100 г: **21,69р.**

Шейкер 500 мл
В комплекте — сеточка и шарик для взбивания. Материал: полипропилен, сталь. Размер: 18 x 10 см.

11968
15,89р.
2,35 Б



15746
куриный с зеленью



15655
грибной со сливками



15745
средиземноморский с креветками



15741
вишня и шоколад

1. Сухой белковый суп 450 г

2. Протеиновый коктейль Vegan 450 г

3. Протеиновый коктейль с коллагеном и CLA 450 г

Любой за **69,59р.**

14,06 Б

за 1 кг: **154,64р.**



15654
Шоколад



15650
ваниль



15653
черная смородина



15651
клубника



15652
малина



15737
банан



15736
капучино

СУПЕРФУДЫ С СУПЕРЭФФЕКТАМИ

СУПЕРФУДЫ — продукты, обладающие рекордным количеством полезных веществ. Они содержат высокие концентрации витаминов и микроэлементов, необходимых для поддержки иммунитета и здоровья организма.

ОТЛИЧНАЯ ЦЕНА!



ОТЛИЧНАЯ ЦЕНА!



Порошок из ростков пшеницы «Витграсс» 100 г
Молодые ростки пшеницы имеют приятный сладковатый вкус и насыщенный аромат свежей травы.
15768

18,79 р.
5,57 Б
за 100 г: 18,79 р.

Псиллиум (шелуха подорожника) 150 г
Идеальный источник растворимой клетчатки. Является благоприятной средой для роста полезной микрофлоры.
15764

26,09 р.
7,73 Б
за 100 г: 17,39 р.

Фитоконцентрат 84 г
15715

12,09 р.
3,58 Б
за 100 г: 14,39 р.

ПРОГРАММНЫЙ ПОДХОД К ПОХУДЕНИЮ

ЭТАП

1

ОЧИЩЕНИЕ

СНАЧАЛА ВАЖНО ПОДГОТОВИТЬСЯ К «ПРАВИЛЬНОМУ РЕЖИМУ» — ВЫВЕСТИ ЛИШНЮЮ ЖИДКОСТЬ И ОЧИСТИТЬ ОРГАНИЗМ ОТ ШЛАКОВ И ТОКСИНОВ.



Концентрат Hydrain 60 порций (30 г)
Принимать по 1-2 порции в день, запивая водой. Рекомендуемый курс приема — 1-2 месяца.
15773

20,29 р.*
6,01 Б
за 100 г: 67,63 р.

ЭТАП

2

УСКОРЕНИЕ

НА ВТОРОМ ЭТАПЕ ИДЕТ АКТИВНОЕ СЖИГАНИЕ ЖИРА. ЗДЕСЬ ВАЖНО ПОДДЕРЖАТЬ ПРАВИЛЬНЫЙ ОБМЕН ВЕЩЕСТВ И НАСТРОИТЬ «ХОРОШИЕ» ПРИВЫЧКИ ПИТАНИЯ — СНИЗИТЬ ТЯГУ К ВЫСОКОУГЛЕВОДНЫМ ПРОДУКТАМ.



Концентрат Meta Up 60 порций (30 г)
Принимать по 1-2 порции в день. Рекомендуемый курс приема — 1-2 месяца.
15774

21,69 р.*
6,43 Б
за 100 г: 72,3 р.

Концентрат Calorie Block 60 порций (30 г)
Принимать по 3 порции в день, запивая водой. Рекомендуемый курс приема — 1-2 месяца.
15775

21,69 р.*
6,43 Б
за 100 г: 72,3 р.

Биологически активная добавка к пище «Комплекс L-карнитин + витамины группы В»
60 капсул по 580 мг (34,8 г)
Принимать по 1 капсуле 2 раза в день во время еды.
15760

26,09 р. 7,73 Б
за 100 г: 74,97 р.

ЭТАП

3

КОНТРОЛЬ

ДОСТИГНУВ ОПРЕДЕЛЕННЫХ РЕЗУЛЬТАТОВ, НЕОБХОДИМО ПРОДОЛЖАТЬ КОНТРОЛИРОВАТЬ АППЕТИТ.



Концентрат Lessweet 60 порций (30 г)
Принимать по 1-2 порции в день, запивая водой. Рекомендуемый курс приема — 1-2 месяца.
15776

20,29 р.*
6,01 Б
за 100 г: 67,63 р.

■ ТОВАР, НЕ УЧАСТВУЮЩИЙ В АКЦИИ

52,16 р.
15,44 Б

АКЦИЯ

Программа для похудения Slim (15773, 15774, 15775, 15776)

Концентрат на основе пихты сибирской «Пихтовита»
30 порций по 1 мл (30 г)
15735

13,09 р.
3,88 Б
за 100 г:
43,63 р.



ОТЛИЧНАЯ ЦЕНА!

Концентрат безалкогольного напитка «Алоэ баланс» 100 мл
15739

12,09 р.
3,58 Б
за 100 г:
12,09 р.



ОТЛИЧНАЯ ЦЕНА!

Водоросли хлорелла и спирулина прессованные
200 порций по 500 мг (100 г)
Хлорелла и спирулина богаты витаминами и минералами. Это природный источник молодости, красоты и здоровья.
15757

37,69 р.
11,17 Б

за 100 г:
37,69 р.



Биологически активная добавка к пище «Пробиофул»
60 капсул по 570 мг (34,2 г)
Содержит пре- и пробиотики — живые микрокапсулированные бифидо- и лактобактерии, полезные для нормальной микрофлоры кишечника.
15805

20,29 р.
6,01 Б
за 100 г: **59,33 р.**

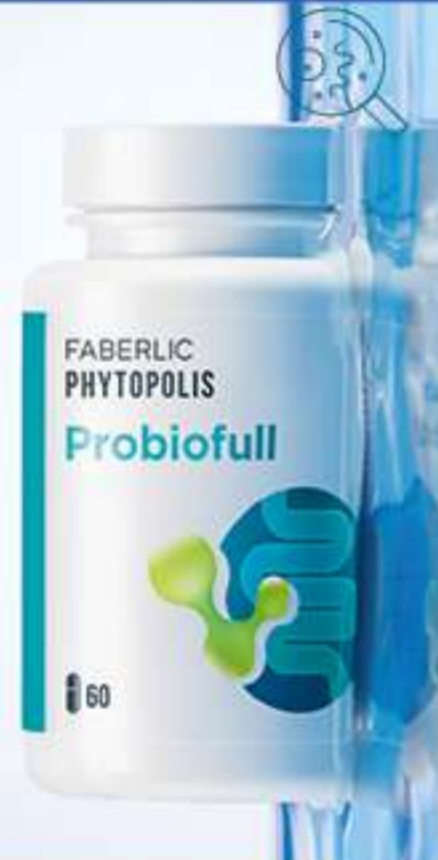

ОТЛИЧНАЯ ЦЕНА!

СИЛА ПРО- И ПРЕ-БИОТИКОВ

Биологически активная добавка к пище «ЦитроАктив»
50 мл (50 порций)
В составе — экстракт косточек грейпфрута.
15720

19,09 р.
5,66 Б
за 100 г:
38,18 р.



ОТЛИЧНАЯ ЦЕНА!

РЕАЛИЗАЦИЯ ЧЕРЕЗ СЕТЬ АПТЕК-ПАРТНЕРОВ

Смесь экстрактов Hepato Forte
60 капсул по 450 мг (27 г)
15759

15,59 р.
4,62 Б
за 100 г:
57,74 р.



ОТЛИЧНАЯ ЦЕНА!

Десерт-желе «Гепалайт»
20 стиков по 5 мл (100 г)
15731

10,39 р.
3,08 Б
за 100 г:
10,39 р.



ОТЛИЧНАЯ ЦЕНА!

Фитобальзам очищающий «Инжилак» 150 мл
Сделан на основе растительных компонентов. Принимать как самостоятельный напиток или как добавку к чаю.
15721

12,69 р.
3,76 Б
за 100 г:
8,46 р.



ОТЛИЧНАЯ ЦЕНА!

Возможно изменение стоимости и наличия товаров. Актуальную информацию смотрите на сайте faberlic.by



Дополнительный источник органического йода



Дополнительный источник хлорофилла



БАЛАНС ОТ ПРИРОДЫ

Биологически активная добавка к пище Kelp
60 капсул (19,56 г)
Содержит экстракт ламинарии.
15755*

26,09 р.
7,73 Б

за 100 г: **133,38 р.**

Смесь экстрактов «Секреты Востока»
60 капсул по 500 мг (30 г)
В составе экстракты семян черного тмина, хельбы и корня Кист-аль-Хинди.
15710

19,69 р.
5,84 Б

за 100 г: **65,63 р.**

* РЕАЛИЗАЦИЯ ЧЕРЕЗ СЕТЬ АПТЕК-ПАРТНЕРОВ

Биологически активная добавка к пище «Витамин 3 Kids»
60 капсул по 550 мг (33 г)
В 1 капсуле 200 МЕ.

15778

26,09 р.

7,73 Б

за 100 г:
79,06 р.

Биологически активная добавка к пище «Витамин D3 2000 МЕ»
60 капсул (42 г)
В 1 капсуле 2000 МЕ.

15777

20,29 р.

6,01 Б

за 100 г:
48,31 р.**ОТЛИЧНАЯ ЦЕНА!**

Концентрат NewtonIQ
30 порций по 1 г (30 г)

15798

14,49 р.

4,29 Б

за 100 г: **48,30 р.****ОТЛИЧНАЯ ЦЕНА!**

Биологически активная добавка к пище «Комплекс витаминов группы В»
60 капсул массой 350 мг (21 г)
Принимать по 2 капсулы в день во время еды.
Витамины В1, В2, В3, В5, В6, В7, В9, В12.

15804

20,29 р.

6,01 Б

за 100 г:
96,62 р.**АНОНС НОВИНКИ****ОТЛИЧНАЯ ЦЕНА!**

Биологически активная добавка к пище «Дигидрокверцетин с А, С, Е»
30 капсул по 790 мг (23,7 г)

15790

20,29 р.

6,01 Б

за 100 г:
85,61 р.**ОТЛИЧНАЯ ЦЕНА!**

Коралловый кальций
12 пакетов-саше по 1 г (12 г)
В составе — коралловый песок и серебро.

15730

6,89 р.

2,04 Б

за 100 г: **57,42 р.****ОТЛИЧНАЯ ЦЕНА!**

Комплекс «Коэнзим Q10 + Витамин Е»
60 капсул по 600 мг (36 г)

15796

37,69 р.

11,17 Б

за 100 г:
104,69 р.

Смесь масел «Мастоп»
30 капсул по 600 мг (18 г)
Содержит масло льняное холодного отжима, экстракт капусты брокколи, масло семян чиа.

15797

15,59 р.

4,62 Б

за 100 г:
86,61 р.**ОТЛИЧНАЯ ЦЕНА!**

Концентрат «Черника плюс»
60 порций по 500 мг (30 г)

15726

10,39 р.

3,08 Б

за 100 г:
34,63 р.**ОТЛИЧНАЯ ЦЕНА!**

FABERLIC PHYTOPOLIS Dobrogen active NEW

ОТЛИЧНАЯ ЦЕНА!

ОТЛИЧНАЯ ЦЕНА!

ОТЛИЧНАЯ ЦЕНА!

Смесь экстрактов Arthro Forte
60 капсул по 750 мг (45 г)
15791
17,39 р.
5,15 Б
за 100 г: **38,64 р.**

Концентрат коллагенового напитка «Доброген Актив Нью» 210 г
15729
46,39 р.
13,74 Б
за 1 кг: **220,90 р.**

Биологически активная добавка к пище «Кальций + К2»
60 капсул по 580 мг (34,8 г)
15761*
20,29 р.
6,01 Б
за 100 г: **58,30 р.**

* РЕАЛИЗАЦИЯ ЧЕРЕЗ СЕТЬ АПТЕК-ПАРТНЕРОВ

ИСТОЧНИК ОМЕГА-3 И ОМЕГА 3-6-9



ОТЛИЧНАЯ ЦЕНА!

ОТЛИЧНАЯ ЦЕНА!

3+

Смесь масел «Омега 3-6-9»
60 капсул по 500 мг (30 г)
15795

20,29 р.

6,01 Б

за 100 г: **67,63 р.**

Биологически активная добавка к пище «Омега-3 Forte»
60 капсул (42 г)
15779

23,19 р.

6,87 Б

за 100 г: **55,21 р.**

Биологически активная добавка к пище «Омега-3 с глицином Kids»
90 капсул по 700 мг (63 г)
15780

28,99 р.

8,59 Б

за 100 г: **46,02 р.**

РЕАЛИЗАЦИЯ ЧЕРЕЗ СЕТЬ АПТЕК-ПАРТНЕРОВ

Возможно изменение стоимости и наличия товаров. Актуальную информацию смотрите на сайте faberlic.by

ВСЯ ПОЛЬЗА ТРАВ

- 100% натуральный продукт
- Уникальная рецептура
- Направленное действие и комплексная поддержка организма



Травяной сбор Herbal Tea
21 пакетик по 1,5 г (31,5 г)

Любой за **4,29 р.** 0,64 Б

за 100 г: **13,62 р.**

Товары для здоровья

Любой травяной сбор

4,29 р.
0,64 Б

«ИММУНИТИ»

Состав: эхинацея, чабрец, земляника, ромашка, шалфей, календула, зверобой, иван-чай, березовые почки.

15770

«УСПОКАИВАЮЩИЙ»

Состав: цветки ромашки, корень валерианы, кипрей (иван-чай), плоды шиповника и фенхеля, лаванда, мелисса.

15667



«Здоровое сердце»
Состав: мята, омега, донник, кипрей (иван-чай), тысячелистник, плоды боярышника, пустырник.

15664



«Легкость дыхания»
Состав: чабрец, мать-и-мачеха, цветки ромашки, шалфей, ягоды шиповника, корень солодки.

15669



«Антипаразитарный»
Состав: мята, пижма, кора дуба, цветки ромашки, полынь, шалфей, репешок, листья березы.

15668



«Диабетический»
Состав: створки фасоли, побеги черники, цветки ромашки, листья земляники, шалфей, хвощ, стевия.

15665



«Очищение. Утро»
Состав: листья брусники, клевера, березы, цветки ромашки, череда, толокнянка, спорыш, девясил, лимонграсс.

15672



«Защита желудка»
Состав: листья мяты, цветки ромашки, кора дуба, тысячелистник, спорыш, мать-и-мачеха, репешок.

15671



«Для женского здоровья»
Состав: листья березы, пастушья сумка, эрва шерстистая, мята, чабрец, плоды фенхеля, корень солодки.

15666



«Чистота и легкость в теле»
Состав: мята, ежевика, крушина, алтей, пижма, репешок, кукурузные рыльца, хвощ, александрийский лист, омега белая.

15771



«Здоровые суставы»
Состав: цветки ромашки, корень аира, лист крапивы, плоды шиповника, корень девясила, корень одуванчика, трава репешка, цветки липы.

15792



«Очищение. Вечер»
Состав: листья земляники, мяты, березы, александрийский лист, кукурузные рыльца, пижма, репешок, кора крушины, хвощ.

15673

КОМФОРТНЫЙ СОН — ЗАЛОГ ЗДОРОВЬЯ!

1

2

ТЕПЕРЬ ЧЕХОЛ ИЗ 100% ХЛОПКА!

- Улучшенное качество наполнителя: экологически чистое волокно нового поколения
- Не вызывает аллергии
- Не создает условий для жизнедеятельности клещей и грибков
- Повторяет форму головы и шеи, адаптируясь под ваши движения

Подушка с искусственным лебяжьим пухом

Вакуумная упаковка. Материал: наперник — микрофибра (100% полиэстер), термополотно (100% полиэстер); наполнитель — 50% высокосиликонизированное волокно (искусственный лебяжий пух*), 50% 3D-волокно (100% полиэстер). Вес: 800 г. Размер: 50 x 70 см.

11721

34,79 р.

5,15 Б

АНОНС НОВОГО ДИЗАЙНА!

- Поддерживает правильное положение головы

Подушка «Здоровый сон»

Материал: наперник — 100% хлопок, наполнитель — гречневая лузга. Вес: 2,4 кг. Цвет: голубой с цветами. Размер: 60 x 40 см.

11300

34,79 р.

5,15 Б

*Искусственный лебяжий пух — мягкий синтетический материал, который быстро восстанавливает форму после сжатия. Состоит из пропитанных силиконом сверхтонких микроволокон полиэстера.

НОВЫЙ ДИЗАЙН — С ЭФФЕКТОМ МИКРОМАССАЖА



Подушка-валик с гречневой лузгой

Рекомендуется для комфортного отдыха. Материал: наперник — 20% хлопок, 80% полиэстер, ПВХ-покрытие; наполнитель — гречневая лузга. Размер: 40 x 10 см.

11874

20,29 р.

3,01 Б

ОТЛИЧНАЯ ЦЕНА!

Сиденье из гречневой лузги

Для стула или автомобильного кресла. Материал: 35% хлопок, 65% полиэстер; наполнитель — гречневая лузга. Вес: 0,9 кг. Размер: 40 x 40 см.

11303

28,99 р.

4,29 Б



ВЕНТИЛЯЦИЯ



МИКРОМАССАЖ

ПОЛИМЕРНОЕ ПОКРЫТИЕ ДЛЯ УСИЛЕНИЯ ЭФФЕКТА МИКРОМАССАЖА

Корректор осанки

Усилен пластиковыми ребрами жесткости для дополнительной поддержки. Материал: полиэстер, пластик.

Размер S/M (обхват талии от 65 до 75 см); длина по спинке - 42 см.

910284

Размер L/XL (обхват талии от 75 до 100 см); длина по спинке - 42 см.

910387

Любой за **31,89 р.** 4,72 Б

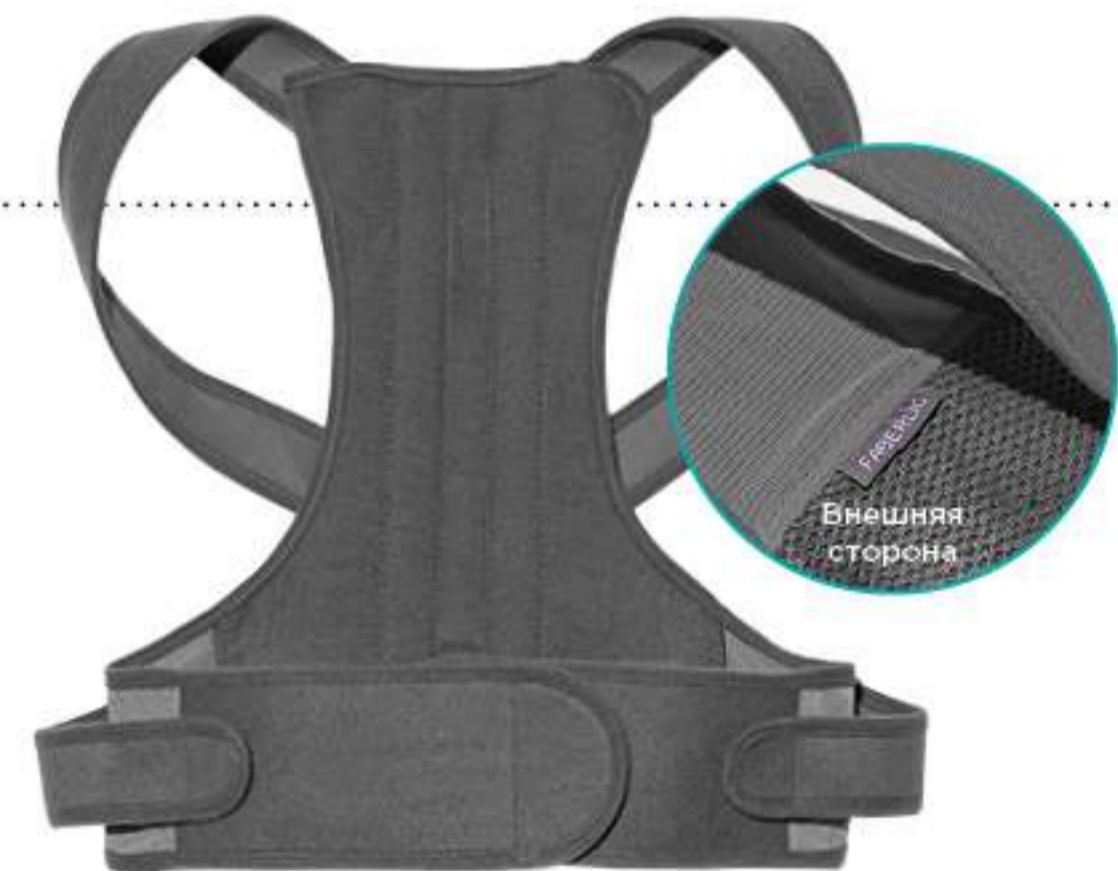

Внешняя сторона

ACTi
ViTY

Г АКТИВНЫЕ
И ПОЗИТИВНЫЕ! Г

Возможно изменение стоимости и наличия товаров.
Актуальную информацию смотрите на сайте faberlic.by

Ночные и дневные прокладки
состоят из шести слоев:

1 слой – мягкое перфорированное
волокно, впитывает влагу
и не пропускает ее обратно

2 слой – анионовый чип

3 слой – мягкое впитывающее
нетканое волокно

4 слой – трехслойная
абсорбирующая бумага,
создающая блокировку
поступающей жидкости

5 слой – мягкое впитывающее
нетканое волокно

6 слой – воздухопроницаемая
термостабилизирующая пленка

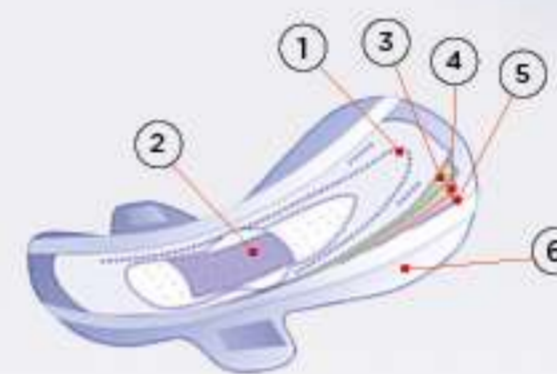

Г ВНУТРИ АНИОНОВЫЙ ЧИП
С АНТИБАКТЕРИАЛЬНЫМ
ЭФФЕКТОМ Г

- Отличные впитывающие свойства
- Дополнительные защитные бортики по краям дневных и ночных прокладок
- Легкий аромат зеленого чая

**ЛЮБИМЫЙ ПРОДУКТ
В НОВОЙ УПАКОВКЕ!**



**100%
УВЕРЕННОСТИ В СЕБЕ!**

Гигиенические прокладки
с анионовым чипом

Каждая прокладка в индивидуальной
герметичной упаковке.

Дневные 10 шт.
11289

240 mm

Ночные 7 шт.
11295

285 mm

Ежедневные
20 шт.
11288

155 mm

Любые за
4,79 р.
1,42 Б

**ОТЛИЧНАЯ
ЦЕНА!**

*Возможно изменение цвета и дизайна упаковки.

AROMIO

by FABERLIC

Полная информация о составах и свойствах эфирных масел — на faberlic.by

ПОМОЩНИК В УЧЕБЕ И НА РАБОТЕ

Аромасло «Ясность мышления» способствует концентрации внимания, помогает при активной умственной работе.

Утром, чтобы настроиться на продуктивный лад, нанесите на тыльную сторону ладони.

Нанесите на пульсирующие точки (шея, за уши, запястья) в течение дня, чтобы получить заряд энергии.

Вечером, после тяжелого дня, нанесите на область висков, чтобы снять усталость.

АРОМАМАСЛА С ШАРИКОВЫМ АППЛИКАТОРОМ 10 мл

Наносите на кожу тела и головы в области активных точек*

CLEAR MIND / «ЯСНОЕ МЫШЛЕНИЕ»

Эфирные масла: лаванда, герань, лимон.

1295
20,29 р.
6,01 Б



АРОМАТИЧЕСКИЙ СПРЕЙ ДЛЯ ТЕЛА И ТЕКСТИЛЯ 100 мл

Используйте дома, в офисе, в салоне автомобиля. Подходит для нанесения на любые текстильные изделия и для распыления на кожу.

- | | | | |
|---|--|---|---|
| <p>MANDARIN FRESH / «ЭНЕРГИЯ»
Цитрусовый, свежий, фруктово-сладкий аромат.
10064</p> | <p>BLACK AMBER / «РЕЛАКС»
Композиция из нежных цветов, чувственной амбры и теплого сандала.
10065</p> | <p>DAISY WATER / «ПОЗИТИВ»
Свежесть молодой листвы, дополненная миксом фиалки и жасмина.
10066</p> | <p>COTTON NUDE / «БАЛАНС»
Свежие зеленые ноты с теплым мускусным оттенком.
10067</p> |
|---|--|---|---|

Любой за **8,69 р.** 2,58 Б

Ультразвуковой аромадиффузор для эфирных масел

С помощью ультразвуковых волн распыляет воду и эфирные масла. Работает от USB. Подсветка из семи цветов, сменяющих друг друга. Обязательно изучите инструкцию перед применением! Объем резервуара с водой: 80 мл (6 часов работы).
Размер: 13,6 x 11,6 x 10 см.

10079
72,49 р.
10,74 Б



ЭМОЦИОНАЛЬНОЕ И ФИЗИЧЕСКОЕ БЛАГОПОЛУЧИЕ

100% НАТУРАЛЬНЫЕ ЭФИРНЫЕ МАСЛА AROMIO ПОЛУЧЕНЫ МЕТОДАМИ, КОТОРЫЕ НАИБОЛЕЕ ПОЛНО СОХРАНЯЮТ УНИКАЛЬНЫЕ СВОЙСТВА КАЖДОГО МАСЛА

КОМПОЗИЦИИ НАТУРАЛЬНЫХ ЭФИРНЫХ МАСЕЛ 5 мл

Используйте в аромалампе или диффузоре, при массаже или принятии ванны

Любая за **20,29 р.** 6,01 Б

MONEY FLOW / «ДЕНЕЖНЫЙ ПОТОК»
Эфирные масла: роза, ветивер, ладан.
1358

SEXY / «СЕКСИ»
Эфирные масла: марокканская роза, индийский жасмин, западно-индийский сандал.
1357

ЭФИРНОЕ МАСЛО 5 мл

Для каждого аромасла рекомендуем свои точки нанесения. Ознакомьтесь со способом применения на упаковке.

- | | | | | |
|--|--|---|---|---|
| <p>TEA TREE / ЧАЙНОЕ ДЕРЕВО
«ЧИСТОТА И ЗАЩИТА»
Обладает антисептическими свойствами. Обеззараживает кожу. Усиливает иммунитет.
1344</p> | <p>EUCALYPTUS / ЭВКАЛИПТ
«СВОБОДНОЕ ДЫХАНИЕ»
Способствует облегчению дыхания. Эффективен при перхоти и угревой сыпи.
1346</p> | <p>LEMON / ЛИМОН
«ЧИСТОТА И ТОНУС»
Устраняет утомление из-за духоты. Повышает тонус кожи. Наполняет силой волосы.
1340</p> | <p>LAVENDER / ЛАВАНДА
«РЕЛАКС И КОМФОРТ»
Восстанавливает внутренние силы. Снимает покраснения и раздражения кожи.
1341</p> | <p>SIBERIAN FIR / ПИХТА СИБИРСКАЯ
«ЭНЕРГИЯ ЛЕСА»
Очищает и тонизирует кожу. Укрепляет волосы. Наполняет энергией.
1345</p> |
|--|--|---|---|---|

Любое за **8,69 р.** 2,58 Б

8,69 р.
2,58 Б

20,29 р.
6,01 Б

11,59 р.
3,44 Б

FABERLIC
HOME

АНОНС
НОВИНОК

ДЛЯ ВСЕХ
ВИДОВ ПЛИТ

МАКСИМАЛЬНАЯ
ТЕМПЕРАТУРА
НАГРЕВА
180° С

Глубокая сковорода 2,7 л
Диаметр: 24 см. Высота: 6 см.
910440

130,49 р.
19,33 Б

Кастрюля стальная 3,4 л
Диаметр: 20 см. Высота: 11 см.
910438

115,99 р.
17,18 Б



ГОТОВЬ, КАК
В РЕСТОРАНЕ!

КОЛЛЕКЦИЯ ПОСУДЫ ИЗ НЕРЖАВЕЮЩЕЙ СТАЛИ
С ТРЕХСЛОЙНЫМ ДНОМ

Возможно изменение стоимости и наличия товаров.
Актуальную информацию смотрите на сайте faberlic.by

АНОНС
НОВИНОК

ТРОЙНОЕ
ТЕРМОАККУМУЛИ-
РУЮЩЕЕ ДНО

ВЫСОКО-
ТЕХНОЛОГИЧНАЯ
ПОСУДА

МНОГОСЛОЙНОЕ
КАПСУЛЬНОЕ ДНО
1 Нержавеющая
сталь - 0,5 мм
2 Алюминиевый
диск - 5 мм
3 Нержавеющая
сталь - 0,5 мм
ТОЛЩИНА ДНА - 6 мм

ДЛЯ СОХРАНЕНИЯ
ВИТАМИНОВ И ЭКОНОМИИ
ЭЛЕКТРОЭНЕРГИИ,
ВЫКЛЮЧИТЕ ПЛИТУ
ЗА 15 МИН ДО ОКОНЧАНИЯ
ГОТОВКИ. БЛЮДО ДОЙДЕТ
БЛАГОДАРЯ ТЕПЛУ, КОТОРОЕ
АККУМУЛИРУЕТСЯ В ДНЕ

Мерная шкала
внутри

Коллекция посуды
из нержавеющей
стали Premium
Материал: корпус -
нержавеющая сталь;
дно - нержавеющая сталь,
алюминий; крышка - стекло;
ручки - пластик (бакелит).
Толщина: стенок - 0,5 мм;
дна - 6 мм (0,5 мм - сталь,
5 мм - алюминий,
0,5 мм - сталь).

Кастрюля стальная 5,8 л
Диаметр: 24 см. Высота: 13 см.
910439

144,99 р.
21,48 Б

Сотейник 1,8 л
Диаметр: 16 см. Высота: 9 см.
910437

81,19 р.
12,03 Б

Спрей для цитрусовых 2 шт.
 Материал: полипропилен, силикон. Размер большого спрея: 10 x 6 x 4,5 см. Размер малого спрея: 8 x 6 x 4,5 см. Ø подставки: 7,5 см. Высота подставки: 1,5 см.
 11777

3,69 р.

0,55 Б

ОТЛИЧНАЯ ЦЕНА!



Шарики для устранения запаха в холодильнике 3 шт.
 Материал: шарики - пластик, наполнитель - угольный абсорбент.
 11160

12,99 р.

1,92 Б

Форма для запекания с крышкой
 Подходит для духовых шкафов, микроволновых печей, холодильников и морозильных камер. Материал: форма - боросиликатное стекло, крышка - полипропилен. Объем - 3 л. Размер: 40,5 x 25 x 6,5 см.
 910143

52,19 р.

7,73 Б



МОЖНО ИСПОЛЬЗОВАТЬ ДЛЯ ХРАНЕНИЯ ГОТОВЫХ БЛЮД

1. Лопатка большая
 Материал: силикон, нейлон. Размер: 30,5 x 8 x 2 см.
 910042

2. Половник
 Материал: силикон, нейлон. Размер: 29 x 8,5 x 5,5 см.
 910045

3. Лопатка маленькая
 Материал: силикон, нейлон. Размер: 27 x 5 x 2 см.
 910043

Любой за 8,69 р.

1,29 Б



1. Для переворачивания, перемешивания и подачи

2. Для разливания супов или компотов, а также для зачерпывания любых жидкостей

3. Для перемешивания и переворачивания

4. Для перемешивания в процессе готовки. Жир или масло мгновенно стекают через прорези

4. Ложка-лопатка
 Материал: силикон, нейлон. Размер: 27 x 5,7 x 1,4 см.
 910047

8,69 р.

1,29 Б

Любой продукт

8,69 р.

1,29 Б

Кухонный нож в чехле
 Материал: лезвие - нержавеющая сталь, рукоятка - дерево палка, чехол - полипропилен.

1. Поварской нож
 Длина: ножа - 33 см, лезвия - 20,5 см.
 910007

2. Нож Сантоку*
 Длина: ножа - 30,5 см, лезвия - 17,5 см.
 910006

Любой за 34,79 р.

5,15 Б

3. Нож универсальный
 Длина: ножа - 24 см, лезвия - 13 см.
 910004

4. Нож Сантоку* мини
 Длина: ножа - 23,5 см, лезвия - 12,5 см.
 910005

Любой за 26,09 р.

3,87 Б



1. ПОДГОТОВКА
 2. ЗАТОЧКА
 3. ПОЛИРОВКА

Точилка для ножей с ручкой
 Материал: пластик, нержавеющая сталь, ЭВА. Размер: 20 x 7 см.
 910018

23,19 р.

3,44 Б

10,89 р.

1,61 Б

Home Gnome Greenly

BIOFORM

ЭКОЛОГИЧНЫЕ БИОСРЕДСТВА
ПО УХОДУ ЗА ОДЕЖДОЙ
И ДОМОМ

0%

ИСКУССТВЕННЫХ
ОДУШЕК,
ФОСФАТОВ, ХЛОРА,
КРАСИТЕЛЕЙ

КОМПЛЕКСЫ БИОКОМПОНЕНТОВ И УМЯГЧИТЕЛЕЙ ВОДЫ СОЗДАЮТ ЛУЧШИЕ УСЛОВИЯ ДЛЯ УДАЛЕНИЯ ЗАГРЯЗНЕНИЙ ДАЖЕ В ЖЕСТКОЙ ВОДЕ



100%

ПЕРЕРАБАТЫВАЕМАЯ
УПАКОВКА
С ИСПОЛЬЗОВАНИЕМ
ВТОРИЧНОГО СЫРЬЯ



БИОЭФФЕКТИВНОСТЬ В ВОДЕ ЛЮБОЙ ЖЕСТКОСТИ

Биосредства Home Gnome Greenly гарантируют безупречную чистоту в жесткой воде и дополнительную экономию в мягкой.

Заботятся о здоровье и сохранении окружающей среды.

Узнай больше



БИОЧИСТОТА, КОТОРУЮ СЛЫШНО!

Отмывают посуду до приятного скрипа даже в самой жесткой воде

НАТУРАЛЬНЫЕ ЭФИРНЫЕ МАСЛА

окутывают полезными природными ароматами, успокаивают и дарят заряд энергии

Эфирные масла
грейпфрута,
мяты,
бергамота
и лимона

Эфирные
масла
ромашки,
гальбанума
и мускатного
шалфея

БИОФОРМУЛА
АНТИНАЛЕТ
легко удаляет
следы чая и кофе

МУЛЬТИКОМПЛЕКС
БИОЭНЗИМОВ
расщепляет жир,
засохшие загрязнения
и работает
при замачивании

ОДОБРЕНЫ
для чувствительной
кожи*

ДЛЯ ВСЕЙ
СЕМЬИ
0+



Концентрированный биогель
для мытья посуды 500 мл
10894 «Травяной микс»
10893 «Цитрусовый микс»

Любой за **5,79 р.**
0,86 Б

Отличная
цена

5,79 р.
0,86 Б

*Сертификат Международного научно-исследовательского института Dermatatest GmbH (Германия).

БИОЧИСТОТА, КОТОРУЮ СЛЫШНО!

Биокапсулы Home Gnome Greenly ВСЕ В 1

Произведены компанией
SENZORA BV, имеющей
официальный префикат - особое
одобрение от Королевского
двора Нидерландов



0%
ОТДУШЕК,
КРАСИТЕЛЕЙ,
КОНСЕРВАНТОВ,
ФОСФАТОВ

Водо-
растворимая
биоразлагаемая
пленка

УСТРАНЯЮТ сложные
загрязнения, засохший
жир и нагары

НЕ ТРЕБУЮТ
дополнительного
использования соли
и ополаскивателя

ПРИДАЮТ посуде
и стеклу выраженный
блеск, не оставляют
разводов

ЗАЩИЩАЮТ
посудомоечную
машину от накипи

Узнай больше



**ОТЛИЧНАЯ
ЦЕНА!**



СЛОЖНОСТИ МЫТЬЯ ПОСУДЫ
В ЖЕСТКОЙ ВОДЕ:

Плохое удаление загрязнений
Разводы на посуде
Накипь в посудомоечной машине



**БИОМИНЕРАЛЬНАЯ ФОРМУЛА «ВСЕ В 1»
РАБОТАЕТ ДАЖЕ В ЖЕСТКОЙ ВОДЕ**

**Биокапсулы для посудомоечной
машины All in One 20 шт**
Устраняют сложные загрязнения,
засохший жир и нагары. Защищают
посудомоечную машину от накипи.
Эффективно работают в жесткой воде.

10902
15,89 р.
2,35 Б

Возможно изменение стоимости и наличия товаров.
Актуальную информацию смотрите на сайте faberlic.by

**ЭФИРНЫЕ
МАСЛА**
апельсина,
лимона,
грейпфрута
и бергамота

**ЭФИРНЫЕ
МАСЛА**
пихты,
сосны, кедра,
голубой ели
и эвкалипта

**АРОМА-
ЭНЕРГЕТИК**
ЭФИРНЫЕ
МАСЛА
горького
грейпфрута,
бергамота



*Сертификат Международного научно-исследовательского института Dermatest GmbH (Германия).

Формула «СУПЕРЭФФЕКТ»
на основе органических
кислот полностью
расщепляет известковые
образования
и ржавчину

**Концентрированное
биосредство моющее
универсальное
«Цитрусовый микс» 500 мл**
Для мытья полов, стен, сто-
лешниц, пластика, плитки, ку-
хонных поверхностей, кранов
и раковин, уборки в детских
комнатах.

10897
5,79 р.
0,86 Б

Биоформула
«МУЛЬТИОЧИЩЕНИЕ»
легко удаляет грязь,
пыль и жир. Одобрено
для чувствительной
кожи*, не содержит
кислот

**Многофункци-
ональный биогель
для очищения
туалета «Хвойный
микс»** 500 мл**
Для очищения фаянса,
фарфора и кислотоу-
стойчивого металла.

10898
5,79 р.
0,86 Б



**При обильном смывании водой
и использовании не чаще 1 раза в неделю.



**Отличная
цена**

Биосвежитель
воздуха
3,99 р.
0,59 Б

Биоформула «АРОМА-
ТЕРАПИЯ» очищает
и увлажняет воздух

Биокультуры
устраняют
неприятные запахи

**БИОосвежитель
воздуха 250 мл**
Рекомендован для ис-
пользования в доме, ав-
томобиле, для нанесения
на ткани и обивки.

10901 «Акватический
МИКС»
АНТИСТРЕСС-ЭФФЕКТ — сни-
жает напряжение, способ-
ствует хорошему сну.
3,99 р.
0,59 Б

**Отличные
цены
от
3,99 р.**
0,59 Б

**ПОДХОДЯТ
ДЛЯ СЕПТИКОВ**

**0%
ОДАШЕК,
ФОСФАТОВ, ХЛОРА,
КОНСЕРВАНТОВ,
КРАСИТЕЛЕЙ**

**Эффективны
в жесткой воде,
экономичны
в мягкой**

Антиаллергично

ANTHMA ALLERGY NORDIC
SELECTED WITH CARE

**БЕЗ АЛЛЕРГИИ —
одобрены Европейской
ассоциацией ASTHMA
ALLERGY NORDIC
для людей с аллергией
и астмой**

**УСИЛИТЕЛЬ
СТИРКИ**

**СОХРАНЯЕТ
ЯРКОСТЬ
ЦВЕТНЫХ
ТКАНЕЙ**

**Отличные
цены
от
11,59 р.
1,72 Б**

<p>Эффективно удаляет сложные загрязнения и пятна</p> <p>Смягчает и восстанавливает ткани даже без использования кондиционера</p> <p>Полностью выполаскивается</p> <p>Защищает стиральную машину от накипи и известкового налета</p> <p>Концентрированный стиральный биопорошок* 800 г 11892 для цветных тканей</p> <p>13,59 р. 2,01 Б 26 стирок</p>	<p>Выведение сложных пятен и запахов даже в жесткой воде</p> <p>Максимальная эффективность активного кислорода при t от 60 °C</p> <p>Очищение ковров, обивок и насадок швабр</p> <p>Концентрированный биопятновыводитель универсальный 500 г 11984</p> <p>Рекомендован для белых и цветных тканей. Сочетается с порошками и гелями для стирки.</p> <p>11,59 р. 1,72 Б</p>
---	---

БИОФОРМУЛА «ПРОТИВ ПЯТЕН»
эффективно удаляет сложные загрязнения

Иновационный комплекс защищает от серости, желтизны и изменения цвета

Одобрено для чувствительной кожи*

ЭФИРНЫЕ МАСЛА
пачулей, жасмина, сандала

ЭФИРНЫЕ МАСЛА
розы, бергамота и сандала

ОТЛИЧНАЯ ЦЕНА!

Концентрированный биогель для стирки 3 в 1 «Цветочный микс» 500 мл

Для белых и цветных тканей. Подходит для стирки одежды из натуральных, трикотажных и спортивных материалов, кроме шерсти и шелка.

11,09 р. 1,64 Б

Концентрированный биокондиционер для белья 500 мл

10896 «Восточный микс»

10895 «Цветочный микс»

6,09 р. 0,90 Б

**Отличная
цена**

Любой биокондиционер для стирки

6,09 р. 0,90 Б

**ПОДХОДЯТ
ДЛЯ СЕПТИКОВ**

**0%
ИСКУССТВЕННЫХ
ОДАШЕК,
ФОСФАТОВ,
КРАСИТЕЛЕЙ**

Биоформула «ВОССТАНОВЛЕНИЕ» смягчает волокна натуральных и синтетических тканей

Комплекс биоэнзимов защищает от выцветания, появления ворсистости и катышков

Одобрены для чувствительной кожи*

FABERLIC HOME

КОСМЕТИКА
ДЛЯ УЮТНОГО
ДОМА



РЕЦЕПТУРЫ НА ОСНОВЕ
КОМПОНЕНТОВ
ИЗ РАСТИТЕЛЬНОГО
СЫРЬЯ



БИОРАЗЛАГАЕМО,
БЕЗОПАСНО
ДЛЯ ПРИРОДЫ
И ЧЕЛОВЕКА



РЕКОМЕНДОВАНЫ
ДЛЯ УХОДА ЗА АКССЕ-
СУРАМИ ДОМАШНИХ
ПИТОМЦЕВ



ПОДХОДЯТ
ДЛЯ ДОМОВ
С СЕПТИКАМИ



ПРОИЗВОДСТВО
ОСУЩЕСТВЛЯЕТСЯ
ПО МЕЖДУНАРОДНЫМ
СТАНДАРТАМ
СИСТЕМЫ ХАЛЯЛЬ

30515
БЕРЕЖНАЯ СТИРКА
БЕЗ РАЗДРАЖЕНИЙ



FABERLIC HOME
Утоюо
CONCENTRATED LIQUID DETERGENT
ГЕЛЬ-КОНЦЕНТРАТ
ДЛЯ СТИРКИ ДЕТСКОГО БЕЛЬЯ



с ионами серебра

ГИПОАЛЛЕРГЕННАЯ
ОТДУШКА

НЕ СОДЕРЖИТ:
X ФОСФАТЫ X КРАСИТЕЛИ X ПАРАБЕНЫ



Рекомендованы
для стирки
детской
одежды 0+



Не содержат
фосфатов,
парабенов,
формаль-
дегидов

1 ФЛАКОН =
20
СТИРОК

30841 ДЛЯ ТЕМНЫХ
ТКАНЕЙ И ДЖИНСОВОЙ
ОДЕЖДЫ

Восстанавливает интен-
сивность окраски темных
тканей, защищает от беле-
сого налета



FABERLIC HOME
КОСМЕТИКА ДЛЯ УЮТНОГО ДОМА
КОНЦЕНТРИРОВАННЫЙ
ГЕЛЬ ДЛЯ СТИРКИ
CONCENTRATED LIQUID LAUNDRY GEL

31 BLACK&DARK



СУПЕРКОНЦЕНТРАТ
Защищает и восстанавливает цвет
черных, синих и зеленых тканей,
эффективно удаляет пятна,
не оставляет налета
и белесых разводов

Гель-концентрат для стирки
детского белья 500 мл
Бережная, эффективная и безопасная
стирка одежды, белья, постельных
принадлежностей, пеленок и мягких
игрушек малышей.

30515
9,89 р. 1,47 Б

Концентрированный гель
3 в 1 для стирки 500 мл
30841 черных и темных тканей
30842 белых и цветных тканей
30840 деликатных тканей

Любой за **10,89** р. 1,62 Б

Возможно изменение стоимости и наличия товаров.
Актуальную информацию смотрите на сайте faberlic.by

Красивый дом

30842
ДЛЯ БЕЛЫХ
И ЦВЕТНЫХ
ТКАНЕЙ

Защищает яркие
краски цветных
тканей, восста-
навливает
близну белых



FABERLIC HOME
КОСМЕТИКА ДЛЯ УЮТНОГО ДОМА
КОНЦЕНТРИРОВАННЫЙ
ГЕЛЬ ДЛЯ СТИРКИ
CONCENTRATED LIQUID LAUNDRY GEL

31 COLOR&WHITE



СУПЕРКОНЦЕНТРАТ
Сохраняет яркие краски цветных
тканей, восстанавливает сияние
белых, защищает от серости,
эффективно удаляет пятна



FABERLIC HOME
КОСМЕТИКА ДЛЯ УЮТНОГО ДОМА
КОНЦЕНТРИРОВАННЫЙ
ГЕЛЬ ДЛЯ СТИРКИ
CONCENTRATED LIQUID LAUNDRY GEL

31 DELICATE&SPORT



СУПЕРКОНЦЕНТРАТ
Сохраняет волокна и сияние
особых тканей, возвращает
цвет и форму изделию,
эффективно удаляет
любые загрязнения

30840
ДЛЯ УХОДА ЗА ШЕРСТЬЮ, НИЖНИМ
БЕЛЬЕМ, СПОРТИВНОЙ ОДЕЖДой,
ТКАНЯМИ С ПРОПИТКАМИ, КУРТКАМИ
И ПУХОВИКАМИ

Бережно очищает и защищает от де-
формации особые, тонкие и деликат-
ные ткани

НОВАЯ АКТИВНАЯ ФОРМУЛА СТИРКИ 3 в 1

ПРЕВОСХОДНО УДАЛЯЮТ
ПЯТНА И ОБШИРНЫЕ
ЗАГРЯЗНЕНИЯ

Мультикомплекс
моющих компонентов
на растительной
основе и биоэнзимы
эффективно убирают
свежие и застарелые
пятна, физиологические
и пищевые загрязнения

МЯГКО ОЧИЩАЮТ
И ВОССТАНАВЛИВАЮТ
ВОЛОКНА

Органические полимеры
защищают волокна,
предотвращают
вымывание красителей
тканей, сохраняют
яркость красок, предохраняют
ткани от появ-
ления белесого налета

УСТРАНЯЮТ ЗАПАХИ
ПОТА, ЗАТХЛОСТИ
И НЕСВЕЖЕСТИ

Встроенная
технология
нейтрализации
не маскирует,
а обеспечивает
полное расщепление
молекул неприятных
запахов



ПОДХОДЯТ
ДЛЯ СЕПТИКОВ

АКЦЕНТ НА АРОМАТ

АНОНС НОВИНОК



Свежий аромат цветущего весеннего сада с нежными фруктовыми нотами

АРОМАТ
активируется во время использования и ношения одежды

СВЕЖЕСТЬ
до 12* недель

*При хранении белья и одежды.

Яркий и сочный ягодный аромат с легкими нотами фиалки



Цветочно-фруктовый аромат с легкими нотами пряностей и шипра



ТУПАКОВКА
20
СТИРОК

Ароматгранулы дарят тканям яркий, стойкий аромат

Для одежды, постельного белья, полотенец, покрывал, штор и изделий, которые надолго убираются в шкаф для хранения

Защищают ткани от затхлости и статического электричества

Эффективно освежает одежду для спорта и активных тренировок

Парфюм для стирки в гранулах 200 г
Одна столовая ложка засыпается непосредственно в барабан стиральной машины в начале стирки — одновременно с загрузкой белья. Гранулы не окрашивают ткань.

1. 30846 «Цветочная гармония»
2. 30847 «Ягодная энергия»
3. 30845 «Солнечное очарование»

17,39 р.
2,58 Б

ОТЛИЧНАЯ ЦЕНА!

**После стирки утилизируются как бытовой отход

ЛЕТЯЩИЕ ТКАНИ БЕЗ ПРИЛИПАНИЯ



БЕЗ ЗАПАХА

Мгновенный антистатический эффект

Легкое удаление с одежды шерсти и волос

Защита от притягивания и осаждения пыли

Безопасен и рекомендован для любых тканей

Акваспрей-антистатик для одежды тканей 200 мл
30262

3,69 р.
0,55 Б

ОТЛИЧНАЯ ЦЕНА!

Возможно изменение стоимости и наличия товаров. Актуальную информацию смотрите на сайте faberlic.by



АРОМАТИЗАЦИЯ
до **30**
ДНЕЙ

Саше-ароматизатор для белья 1 шт.
30276 «Цветочная сказка»
30278 «Лавандовый поцелуй»
30283 «Вишневый сад»

Любой за **2,89 р.**
0,43 Б

ФОРМУЛА С АКТИВНЫМ КИСЛОРОДОМ

Для удаления окрашенных пятен, следов и запаха пота, неприятных запахов*

Сохраняет волокна и яркость красок



по акции **6,49р.**
0,96 Б

Для удобства используйте крышки-дозаторы П176 или П174 со стр. 227.

Специальное предложение

2 любых пятновыводителя по специальной цене каждый

Пятновыводитель кислородный универсальный Extra Oxy 470 мл
Наносите непосредственно на пятно, добавляйте в воду при замачивании и в стиральную машину при стирке.
30062
9,49р.*
1,41 Б



ПРОТИВ СЛОЖНЫХ ПЯТЕН

Эффективен против въевшихся и застарелых загрязнений



по акции **9,99р.**
1,48 Б



ПРОТИВ СЕРОСТИ И ЖЕЛТИЗНЫ

Технология «Активное отбеливание»: восстанавливает белизну тканей

УСИЛИВАЮТ ДЕЙСТВИЕ стирального порошка и гелей для стирки
Удаляют пятна при t от 30 °C*

Пятновыводитель кислородный Extra Oxy 500 г
Для белых и цветных тканей.
30027

Отбеливатель кислородный Extra White 500 г
Для белых и светлых тканей, включая тюль.
30028

Любой за **14,49р.*** 2,15 Б

Устраняют свежие пятна, облегчают отстирывание засохших

Против следов от кофе, масла и жира, соусов, травы, шоколада, косметики, ручек, чая, уличной грязи и крови



ЭКСПРЕСС-УДАЛЕНИЕ ПЯТЕН

Подходят для очищения белой подошвы обуви

по акции **2,79р.**
0,48 Б



Влажные салфетки для удаления пятен 20 шт.
Облегчают последующее выведение загрязнений при стирке.
30552

4,29р.* 0,64 Б

Быстро справляется со сложными загрязнениями от ягод, соусов, вина, кофе, чая, йода, зеленки, губной помады, сажи, ржавчины, травы, ручек

Не разрушает структуру волокон тканей

Карандаш-пятновыводитель универсальный 35 г
Для очищения белых и цветных тканей.
30152

6,59р.*
0,98 Б



по акции **4,19р.**
0,62 Б

НИ ЕДИНОГО ПЯТНЫШКА!

Эффективность пятновыводителя 30151 ПЛЮС устранение запахов

по акции **3,59р.**
0,53 Б



ДЛЯ МАНЖЕТ И ВОРОТНИЧКОВ

ФОРМУЛЫ ГЛУБОКОГО ОЧИЩЕНИЯ

Выведение и предварительная обработка пятен, следов пота, жира и других сложных загрязнений

Для любых тканей и цветов
Без хлора и отбеливателей

Рекомендованы для обработки рубашек, блузок, курток, подошв колготок и носков

Универсальный жидкий спрей-пятновыводитель 150 мл
30151

Спрей-очиститель «Без пятен и запахов» Petti Tails 150 мл
30802

Любой за **6,59р.*** 0,98 Б

по акции **4,19р.**
0,62 Б



ОТ «СЮРПРИЗОВ» ДОМАШНИХ ПИТОМЦОВ: ЗАПАХОВ И ПЯТЕН

Специальное предложение

2 любых пятновыводителя по специальной цене каждый

Возможно изменение стоимости и наличия товаров. Актуальную информацию смотрите на сайте faberlic.by

ПРОФЕССИОНАЛЬНЫЙ ПОДХОД К СТИРКЕ

Все стиральные порошки дерматологически одобрены для чувствительной кожи
Dermatest GmbH, Германия.



ДО 3

МЕСЯЦЕВ СТИРКИ В ОДНОЙ УПАКОВКЕ



Удаляют пятна и неприятные запахи*



Гранулированная текстура не пылит, подходит для людей, склонных к аллергии

ДЛЯ НЕЖНОЙ КОЖИ

Дерматологически одобрены, рекомендованы для стирки детской одежды



Мерная ложка
Материал:
полипропилен.
30073
0,09 р.
0,01 Б



Набор 1046N

для стирки «Универсальная свежесть»:

концентрированный стиральный порошок универсальный «Альпийские луга» 800 г
+ концентрированный стиральный порошок универсальный «Горная свежесть» 800 г

всего за

23,19 р.
3,44 Б



1 УПАКОВКА =
20
СТИРОК

БЕЗ ЗАПАХА НА СУХОМ БЕЛЬЕ

*Максимальная эффективность при t стирки от 60°C.

Набор 1045N

для стирки «Универсальный»:

концентрированный стиральный порошок универсальный 800 г
+ концентрированный стиральный порошок для цветных тканей 800 г

всего за

23,19 р.
3,44 Б



Возможно изменение стоимости и наличия товаров. Актуальную информацию смотрите на сайте faberlic.by



МЯГКОСТЬ
И УСТРАНЕНИЕ
НЕПРИЯТНЫХ
ЗАПАХОВ



11850
БЛАГОРОДНАЯ
ОРХИДЕЯ



супер-
концентраты
30
стирок

Любой
кондиционер

5,79 р.
0,86 Б

Ультракондиционер
для белья 500 мл

«Защита цвета»
11851 «Утренняя свежесть»

Бальзам
11856 Sensitive*
2 в 1

11850 «Благородная орхидея»

Любой за **5,79** р. 0,86 Б

ЗАЩИТА ЦВЕТА
И ВОЛОКОН

11851
ВЕСЕННЯЯ
ЗЕЛЕНЬ



ДЛЯ НЕЖНОЙ
ЧУВСТВИТЕЛЬНОЙ КОЖИ



11856
БЕЗ ЗАПАХА
НА СУХОМ
БЕЛЬЕ

*Дерматологически
одобрено (Dermatest
GmbH, Германия).

ЧУВСТВЕННЫЕ АРОМАТЫ



Изысканные
шлейфовые ноты



Роскошная гладкость
и мягкость тканей



Соблазнительные
чувственные ароматы



11854
ВОСТОЧНАЯ
ВАНИЛЬ
И САНДАЛ

11855
НОТЫ РОЗО-
ВОГО МАСЛА
И СЛИВОК

11853
НОТЫ
АМБРЫ
И ПАЧУЛЕЙ



Ультракондиционер
для белья
«Ароматерапия»
500 мл

11854 «Золотая аргана»
11855 «Розовый бархат»
11853 «Восточный пион»

Любой за **5,79** р. 0,86 Б

супер-
концентраты
30
стирок

Любой
кондиционер

5,79 р.
0,86 Б

Красивый дом

Рефрешер для одежды
и тканей 250 мл
Для ухода за рубашками,
блузками, школьной фор-
мой, платьями, шторами.
Для освежения чистых
вещей, которые долго
хранились в шкафу.
Более 1000 распылений.

30288 «Цветочный
бриз»

30289 «Лаванда
и бергамот»

4,59 р.
0,68 Б

Отличная
цена

4,59 р.
0,68 Б



ДЕЗОДОРАНТ
И «ЖИДКИЙ УТЮГ»
ДЛЯ ТКАНЕЙ
В ОДНОМ ФЛАКОНЕ

Освежают одежду
без стирки,
убирают замятия
и складки

Моментально
устраняют с ткани
неприятные запахи
от пота, табака,
пищи

Разглаживают
тонкие ткани
без утюга

Не оставляют
следов и разводов,
дарят нежный
аромат

- СУПЕРКОНЦЕНТРАТЫ
- ПОЛНОСТЬЮ СМЫВАЮТСЯ
- ЭФФЕКТИВНЫ В ХОЛОДНОЙ ВОДЕ
- НЕ СУШАТ КОЖУ РУК

БЕЛИЗНА БЕЗ ЖЕЛТОГО НАЛЕТА

Для белого и светлого фарфора, керамики, заварочных чайников, френч-прессов

30097

ЗАБОТА О КОЖЕ РУК

Масло миндаля и витамин Е смягчают кожу, устраняют шелушение, защищают ногти

30096

30093

30094

СИЛА БИОЭНЗИМОВ

Усиленная формула справляется с засохшими остатками жира, макарон, каш, детского питания и другими сложными загрязнениями. Эффективно при замачивании посуды

Любой
гель для мытья
посуды

4,49 р.
0,67 Б



Концентрированный гель для мытья посуды 500 мл

30097 2 в 1 «Сода-эффект» свежий лайм

30096 Бальзам с маслом миндаля и витамином Е

30093 «Биоэнзимы» лимон и мята

30094 «Биоэнзимы» ароматное яблоко

Любой за **4,49** р. 0,67 Б

БЛЕСТЯЩИЙ РЕЗУЛЬТАТ БЕЗ ОСОБЫХ УСИЛИЙ!

ЧИСТОТА И БЛЕСК БЕЗ РАЗВОДОВ

Идеально для стеклянной, тонкой фарфоровой, блестящей и декорированной посуды и приборов

30099

30095

30103

ЗАБОТА О КОЖЕ РУК

Д-пантенол эффективно увлажняет, защищает от сухости и восстанавливает кожу после воздействия воды

30092

ПРОТИВ ЗАГРЯЗНЕНИЙ И ЗАПАХОВ

Рекомендовано для очищения посуды, кухонных салфеток и моющих губок

АНТИБАКТЕРИАЛЬНЫЙ ЭФФЕКТ

Гигиеническая чистота посуды и губки без хлора

Концентрированный гель для мытья посуды 500 мл
30099 2 в 1 «Сила древесного угля» алоэ вера
30095 2 в 1 «Кристалльный блеск» лесная малина
30103 2 в 1 «Чистота и защита» эвкалипт и арбуз
30092 Бальзам «Д-пантенол» клубника со сливками

Любой за **4,49** р. 0,67 Б



Любой
гель для мытья
посуды

4,49 р.
0,67 Б



Бережное удаление нагаров, засохших пятен, сажи и легкого известкового налета

Блеск и полировка металла без царапин

Рекомендована для чистки ювелирных изделий

Против сложных обильных загрязнений

Формула с натуральными микрогранулами

Эффективно удаляет жир, пригоревшую пищу, известковый налет, ржавчину

Деликатно полирует, придает блеск



ДЕЛИКАТНОЕ ОЧИЩЕНИЕ И БЛЕСК МЕТАЛЛА

ДЛЯ КУХНИ И ВАННОЙ



Крем-паста для чистки металлических поверхностей 250 г
Подходит для очищения сковород, кастрюль, столовых приборов, противней, стальных моек, вытяжек, кранов.
30058 аромат свежего грейпфрута

5,19 р. 0,77 Б

Чистящий крем универсальный с микрогранулами 470 мл
Для кранов, смесителей, раковин, керамики, фаянса, пластика, плитки, эмалированных и хромированных покрытий.
30253 аромат лимонной свежести

6,59 р. 0,98 Б

БЕЗ ФОСФАТОВ, КРАСИТЕЛЕЙ, ОДАУШЕК, КОНСЕРВАНТОВ



Таблетки для посудомоечных машин «Все в одном» 20 шт.
1 таблетка эффективно заменяет все необходимые средства для посудомоечных машин, включая соль и ополаскиватель. Удаляют засохшие загрязнения и пригары.

30060

12,39 р.

1,84 Б

КОНЦЕНТРИРОВАННАЯ ФОРМУЛА — БЫСТРЫЙ РЕЗУЛЬТАТ



Концентрированное средство от накипи для чайников и кофемашин

4 капсулы по 10 мл
Эффективно удаляет обильный известковый налет. Не повреждает поверхности и не вызывает ржавчины. Увеличивает срок службы бытовых приборов.

30259

4,29 р.

0,64 Б

КУХНЯ В ПОЛНОМ ПОРЯДКЕ



ДЛЯ КУХОННЫХ ПОВЕРХНОСТЕЙ, АНТИПРИГАРНЫХ ПОКРЫТИЙ И ТЕФЛОНА

Отлично справляется с жиром, грязью, засохшими остатками пищи

Моментально устраняет характерные кухонные запахи

Рекомендовано для мытья холодильников и СВЧ

Концентрированное моющее средство «Чистая кухня» 500 мл
Для столешниц, фартуков, фасадов, столов, полок из пластика, плитки, керамики, фарфора, стекла, натурального камня.

30218 аромат свежего грейпфрута

Любое за **5,19 р.** 0,77 Б



ЭКСТРАСИЛА ПРОТИВ ЖИРА И НАГАРОВ



Для удобства используйте крышки дозаторы 11176 или 11174 со стр. 227.

Легко удаляют сложные жировые загрязнения

Не содержат абразива — очищают без царапин

Полностью смываются

Биоразлагаемые компоненты — формула ЭКО+

Подходят для устранения засоров раковин на кухне

Средство для чистки плит и духовок* 500 мл
Рекомендовано для всех видов плит из металла, керамики и стеклокерамики, духовок, грилей, барбекю, кухонных вытяжек, индукционных варочных поверхностей, противней, решеток, газовых горелок.

30120 аромат свежей мяты

30119 аромат спелого апельсина



Любой продукт

5,19 р. 0,77 Б

**От англ. «WOW» — выражение восторга.



ПОДХОДЯТ ДЛЯ СЕПТИКОВ

Возможно изменение стоимости и наличия товаров. Актуальную информацию смотрите на сайте faberlic.by



ПОДХОДЯТ ДЛЯ СЕПТИКОВ*

*При обильном смывании водой и использовании не чаще 1 раза в неделю.

ЗДОРОВЫЙ МИКРОБИОМ ДОМА

ПРОБИОТИКИ — ОСОБЫЕ ПОЛЕЗНЫЕ БИОКУЛЬТУРЫ, КОТОРЫЕ УСТРАНЯЮТ МЕЛЧАЙШИЕ ЗАГРЯЗНЕНИЯ ДАЖЕ ПОСЛЕ ЗАВЕРШЕНИЯ ПРОЦЕССА УБОРКИ

МУЛЬТИ-ОЧИЩЕНИЕ



АНТИЖИР

Отличные цены
от **3,69 р.**
0,55 Б



СИЛА ПРОБИОТИКОВ — 100% ЧИСТО

Глубокое очищение на микроскопическом уровне

Эффект «длительной чистоты»

Устранение неприятных запахов

Без красителей и отдушек

Безопасны для человека и животных

Моющее средство 500 мл

30701 «Антижир»

Для моющихся поверхностей кухни: столешниц, «фартуков», столов, полок, кухонной мебели.

30700 «Универсальное»

Для любых твердых моющихся поверхностей: полов, стен и моющихся обоев, натяжных потолков, плитки, камня, фасадов мебели, рам и подоконников, кранов, раковин.

Любое за **5,79 р.** 0,86 Б

Активное действие на любых поверхностях*

Рекомендовано в период обострения респираторных и вирусных заболеваний

Устраняет неприятные запахи в обуви и их причину

Подходит для профилактики грибковых заболеваний растений



Универсальное антибактериальное средство 300 мл

Рекомендовано для использования дома, в офисе, для обработки гаджетов, кондиционеров, мест обитания питомцев, игрушек.

30136

3,69 р.

0,55 Б



Возможно изменение стоимости и наличия товаров. Актуальную информацию смотрите на сайте faberlic.by

ИЗБАВЬСЯ ОТ НЕПРИЯТНЫХ ЗАПАХОВ!

ЭФФЕКТИВНО ПРОТИВ ЗАПАХОВ РЫБЫ, ЧЕСНОКА, ЛУКА, СЫРОГО МЯСА, СПЕЦИЙ, СИГАРЕТ, МОТОРНОГО МАСЛА



30206
ароматное яблоко



30210
бархатная орхидея



30204
сладкий апельсин



30213
лесная земляника



30212
зеленый чай

ПОДХОДЯТ ДЛЯ СЕПТИКОВ



30211
кофе и тирамису



30203
нежное алоэ



30201
красный гранат

до **250**
применений

Мыло для кухни, устраняющее запахи 300 мл

Любое за **3,09 р.**

0,46 Б

Отличная цена

Любое мыло для кухни

3,09 р.

0,46 Б

ДЛЯ КОВРОВ И ОБИВОК

ДЛЯ РУЧНОЙ ЧИСТКИ КОВРОВ, КОВРОВЫХ ПОКРЫТИЙ С КОРОТКИМ И ДЛИННЫМ ВОРСОМ, ОБИВКИ МЕБЕЛИ, ЧЕЛОВ И САЛОНА АВТОМОБИЛЯ И ДРУГИХ ПЛОТНЫХ ТЕКСТИЛЬНЫХ ПОВЕРХНОСТЕЙ



ГЛУБОКОЕ ОЧИЩЕНИЕ ВОРСА

Удаляет широкий спектр загрязнений
Собирает пыль и бытовые аллергены
Устраняет неприятные запахи
Обновляет и освежает цвета
Гипоаллергенный аромат
Не требует смывания

Концентрированный шампунь для очищения ковров и обивок 500 мл
30251 «Липовый цвет»
6,59 р.
0,98 Б

Обильная густая пена для устранения сложных загрязнений
Удаляет следы от жира, еды, уличной грязи, машинного масла, никотина
Восстанавливает и освежает цвета и краски
Защищает от оседания пыли

Пенный очиститель для ковров, тканей и обивок 400 мл
30252
13,89 р.
2,06 Б

МАСЛО МОНАРДЫ

Способствует профилактике и устранению плесневого налета
Убирает неприятные запахи
Водная основа без спирта и отдушки
Легкий природный аромат

Для обработки всех видов поверхностей ванной комнаты, кухни, холодильника, кухонных и бельевых шкафов, хлебниц
Спрей для поверхностей с маслом монарды 200 мл
30260
5,19 р.
0,77 Б

ДЛЯ МЫТЬЯ ПОЛОВ И СТЕН

ЭФФЕКТИВНО УДАЛЯЮТ ЛЮБЫЕ БЫТОВЫЕ И УЛИЧНЫЕ ЗАГРЯЗНЕНИЯ, ШЕРСТЬ, ПУХ, ПЫЛЬЦУ ПОДХОДЯТ ДЛЯ ОЧИЩЕНИЯ ДЕТСКИХ КОМНАТ И МЕСТ СОДЕРЖАНИЯ ЖИВОТНЫХ



ОТЛИЧНАЯ ЦЕНА!

УБИРАЕТ БЫТОВЫЕ АЛЛЕРГЕНЫ

Придают естественный блеск без пятен и разводов
Не требуют смывания и использования перчаток
Концентрированное универсальное средство 500 мл
Для мытья полов и других видов твердых поверхностей.
30219 «Чистота и защита» аромат натуральных эфирных масел цитрусов и мяты
7,19 р.
1,07 Б
30217 «Универсальное» аромат цветущей липы
5,19 р.
0,77 Б

ПОДХОДЯТ ДЛЯ СЕПТИКОВ

СТЕКЛА И ЗЕРКАЛА СИЯЮТ!



Отличная цена

Средство для мытья стекол
5,79 р.
0,86 Б

Средство для чистки и мытья стекол и зеркал с антизапотевающим эффектом 500 мл
Для стеклянных, зеркальных, керамических и пластиковых поверхностей в доме и автомобиле.
30048
5,79 р.
0,86 Б

Удаление пыли, уличных загрязнений, капель жира, следов от рук и зубной пасты
Защита от белесых следов и капель воды
Предотвращение быстрого повторного загрязнения

АРОМАТЫ КАК УКРАШЕНИЕ ДОМА



ПРОТИВ
ЗАПАХА
ТАБАКА



ПРОТИВ
ЗАПАХА
ЖИВОТНЫХ



АНТИ-
БАКТЕРИ-
АЛБЫННЫЙ
ЭФФЕКТ

БЕЗ СПИРТА
И ГАЗОВ-
ПРОПЕЛЛЕНТОВ

Любой
акваспрей

3,69 р.
0,55 Б

Экологичные формулы на водной основе освежают и увлажняют воздух. Эффективно устраняют неприятные запахи. Рекомендованы для использования в доме, автомобиле, а также для распыления на ткани.

Акваспрей-освежитель воздуха 250 мл
 30328 «Цветочное облако»
 30329 «Антитабак» с ароматом сицилийского бергамота
 30327 «Апельсин с корицей»
 30325 «Утренняя свежесть» против запаха животных
 30324 «Чайное дерево и эвкалипт» с эфирными маслами
 30326 «Тропический бриз»
Любой за 3,69 р. 0,55 Б

ОСЛЕПИТЕЛЬНАЯ БЕЛИЗНА ВАННОЙ

ОТЛИЧНАЯ
ЦЕНА!

ДЛЯ ДУШЕВЫХ
КАБИН И АКРИЛА

Мягко удаляет известковый и мыльный налет, ржавчину. Защищает от подтеков и следов капель воды. Не царапает блестящие поверхности. Устраняет неприятные запахи.

Спрей для очищения акрила, ванн и душевых кабин* 300 мл
 Для очищения ванн, душевых кабин, раковин, плитки, акриловых, кафельных, эмалированных, керамических и пластиковых поверхностей, смесителей и кранов из кислотоустойчивых материалов.
 30091 аромат свежих цитрусов
4,49 р.
 0,67 Б

ПОДХОДЯТ
ДЛЯ СЕПТИКОВ*

*При обильном смывании водой и использовании не чаще 1 раза в неделю.

Набор
1017N

«Чистая кухня и ванная»: средство для чистки плит и духовок «Аромат спелого апельсина» 500 мл + средство для очищения ванной комнаты «Эффект белизны» аромат морской свежести 500 мл всего за **9,29 р.**
 1,38 Б

Отличная
цена

4,49 р.
 0,67 Б

Средство для очищения ванной комнаты* 500 мл
 Для очищения раковин, ванн, плитки и плиточных швов, кафельных, керамических и пластиковых поверхностей, а также смесителей и кранов из кислотоустойчивых материалов.
 30220 «Антиналет» аромат цитрусовой прохлады
4,49 р.
 0,67 Б

Быстро удаляет обильный известковый и мыльный налет, водный камень, ржавчину. Устраняет неприятные запахи. Не содержит хлора и химических отбеливателей.

АНТИНАЛЕТ
И БЛЕСК
 Активный комплекс органических кислот очищает поверхности, не царапая их

Для удобства используйте крышки-дозаторы П176 или П174 со стр. 227.



УДОБНО
ДЛЯ ДОМА,
В ПОЕЗДКАХ,
КОМАНДИ-
РОВКАХ,
НА ДАЧЕ

ВЛАЖНАЯ
ТУАЛЕТНАЯ
БУМАГА —
ЛУЧШЕЕ
ОЧИЩЕНИЕ

МОЖНО СМЫВАТЬ
В УНИТАЗ
БИОРАЗЛАГАЕМАЯ
КОМПОСТИРУЕМАЯ

Деликатное и гигиеничное
очистение

Комфорт и ощущение
свежести

Дерматологически
протестирована
Гипоаллергенна

Не содержит спирта,
силиконов, красителей

Влажная туалетная бумага 40 шт.
Идеальное решение, когда нет
возможности провести обычные
гигиенические процедуры.

30401 детская 0+
с Д-пантенолом и алоэ вера
30400 с аллантоином

4,29 р.
0,64 Б

**УСТРАНЕНИЕ
СЛОЖНЫХ
ЗАСОРОВ**

Гарантированный
результат
за 15 минут

Растворяет
жир, пищевые
загрязнения
и волосы

Работает
в стоячей воде

Эффективно
устраняет
неприятные запахи



БЕЗ
ТОКСИЧНОГО
ХЛОРА
И РЕЗКОГО
ЗАПАХА

FABERLIC HOME
КОСМЕТИКА ДЛЯ УЮТНОГО ДОМА
ГЕЛЬ ДЛЯ ПРОФИЛАКТИКИ
И УСТРАНЕНИЯ ЗАСОРОВ
CLOG REMOVER
PROFESSIONAL
TURBO OPENER

УСТРАНЕНИЕ СЛОЖНЫХ ЗАСОРОВ
Быстро прочищает засоры на кухне
и в ванной, устраняет неприятные
запахи. Безопасен для труб.
Не содержит хлора

**Не предназначено для медных и резиновых труб, устранения засоров в туалете.

Безопасно
для основных типов
труб**, включая
пластиковые, а также
для сливов на кухне
и в ванной

**Гель для профилактики
и устранения
засоров* 650 г**
30244

8,69 р.
1,29 Б

Возможно изменение стоимости и наличия товаров.
Актуальную информацию смотрите на сайте faberlic.by

**ИДЕАЛЬНАЯ УБОРКА
В ТУАЛЕТНОЙ
КОМНАТЕ**

ЧИСТОТА
БЕЗ БАКТЕРИЙ
И НЕПРИЯТНЫХ
ЗАПАХОВ



FABERLIC HOME
КОСМЕТИКА ДЛЯ УЮТНОГО ДОМА
ГЕЛЬ ОЧИЩАЮЩИЙ
ДЛЯ ТУАЛЕТА
TOILET CLEANING GEL
51 TOTAL HYGIENE
Цитрусовый
микс
ГИГИЕНИЧЕСКИ ЧИСТО
Быстро удаляет известковый
налет, ржавчину, мочевые
камни и зазоры в сантехнике
и трубах

**ГИГИЕНИЧЕСКАЯ
ЧИСТОТА**
Действие комплекса
органических кислот

**Набор
1013N**

«Чистая ванная
комната»:
гель очищающий
для унитаза «Морская
свежесть 7 в 1» 500 мл
+ средство для очищения
ванной комнаты
«Эффект белизны»
аромат морской
свежести 500 мл

всего за
8,69 р.
1,29 Б

11174
1,49 р.
0,22 Б

11175
1,19 р.
0,18 Б

11176
0,89 р.
0,13 Б

**Крышки-
дозаторы**
Для удобства
использования
Пятновыводителя
(арт. 30062)
со стр. 210, Сред-
ства для чистки
духовок и плит
(арт. 30119, 30120)
со стр. 219 и Сред-
ства чистящего
для ванной ком-
наты (арт. 30220,
30221)
со стр. 225

Эффективно удаляет
известковый налет, ржавчину,
мочевой и водный камень
Защищает от повторных
загрязнений
Очищает под водой
и ободком унитаза

**Гель очищающий
для унитаза* 500 мл**
30293 «Цитрусовый микс 5 в 1»
4,49 р.
0,67 Б

**Отличная
цена**
4,49 р.
0,67 Б

**ПОДХОДЯТ
ДЛЯ СЕПТИКОВ***

*При обильном смывании водой
и использовании не чаще 1 раза в неделю.

Специальное предложение

*Любой пробник

1,19 р.
0,23 Б

при покупке по каталогу на сумму от 8,69 руб.**
** - кроме продукта спецпредложения

Пробник 50 мл



30247 Концентрированное моющее средство «Универсальное»



30139 Средство для чистки плит и духовок «Сила цитрусов»

Любой за 2,29 р.*
0,44 Б



Удаляет стойкие загрязнения и остатки еды с духовок, грилей, казанов, кафеля и других кухонных предметов и поверхностей

Сетка из полиэстера внутри способствует вентиляции, быстро высыхает

Особое плетение отличается повышенной прочностью



ОТ ЖИРА, НАГАРА И СИЛЬНЫХ ЗАГРЯЗНЕНИЙ

Губка с металлизированной нитью для уборки

Материал: 70% нить из нержавеющей стали, 30% полиэстер. Наполнитель (сетка): 100% полиэстер. Размер: 9 x 9,5 x 1,3 см.

910434

5,79 р.*

0,86 Б

по акции 5,19 р.
0,77 Б

Салфетка для кухни

Материал: микрофибра. Размер: 25 x 25 см. 11524

5,79 р.*

0,86 Б

по акции 5,19 р.
0,77 Б



Салфетка универсальная с уголком
Материал: 100% микрофибра. Скрабирующий уголок: 88% полиэстер, 12% полиамид. Размер: 35 x 35 см.

910074

7,19 р.*

1,07 Б

по акции 5,79 р.
0,86 Б



Салфетка-губка двухсторонняя

Материал: мягкая сторона — 100% микрофибра, губчатая сторона — 100% полиуретан. Размер: 13,3 x 10 см.

910144

7,19 р.*

1,07 Б

по акции 5,79 р.
0,86 Б



Салфетка для пола

Материал: микрофибра. Размер: 50 x 70 см. 11528

17,39 р.*

2,58 Б

по акции 15,59 р.
2,31 Б



Губка двухсторонняя с антибактериальным эффектом

Материал: 100% микрофибра. Скрабирующая часть: 88% полиэстер, 12% полиамид. Размер: 13,3 x 9 см.

910075

Салфетка из микрофибры для очистки стекол

Размер: 35 x 35 см. 11032

Любая за 5,79 р.*

0,86 Б

по акции 5,19 р.
0,77 Б



Перчатки силиконовые универсальные

Не нужно пользоваться губкой, силиконовые щетинки легко образуют пену. Материал: силикон. Размер: 35 x 17 см. 11785

26,09 р.*

3,87 Б

по акции 22,59 р.
3,34 Б

Любые

2 продукта для уборки

по специальной цене каждый

Предложение действует для стр. 228-229



30249
Для экранов и мониторов, стекла и зеркал

Очищение и пролонгированная защита от пыли без разводов



30550
универсальные

Для любых твердых поверхностей дома – столешниц, полов, подоконников, моющейся мебели



Отличная цена

Любые влажные салфетки
3,19 р.
 0,47 Б

11401
для автомобиля

Очищение приборной панели и других деталей интерьера автомобиля

Влажные салфетки 30 шт.
Любые за 3,19 р.
 0,47 Б



Салфетка для очистки оптики
 Очищает оптику, а также чувствительную поверхность дисплеев, мониторов, телевизоров, экранов мобильных телефонов и других гаджетов. Материал: микрофибра. Размер: 20 x 20 см.

910189
8,69 р.
 1,29 Б



Салфетка для очищения ювелирных украшений
 Подходит для очищения и полировки изделий из золота, серебра, а также драгоценных камней. Материал: микрофибра. Размер: 12,5 x 12,5 см.

910400
3,49 р.
 0,52 Б

ОТЛИЧНАЯ ЦЕНА!

Губка-ластик 2 шт.
 Бережная очистка любых твердых поверхностей, в том числе из стекла, стали, алюминия, дерева, пластика, хрома, керамической плитки и керамогранита. Внимание: не предназначена для мытья посуды! Состав: вспененный меламин. Размер: 90 x 60 x 30 мм.

11042
2,59 р.
 0,38 Б



ОТЛИЧНАЯ ЦЕНА!



Отличная цена

Дезодорант для обуви
7,79 р.
 1,15 Б

Дезодорант для обуви освежающий 150 мл
 Длительный эффект. Против стойких запахов.

11561
7,79 р.
 1,15 Б



ОТЛИЧНАЯ ЦЕНА!

Влажные салфетки «Быстрое очищение и уход» для гладкой кожи 15 шт.

11434
2,89 р.
 0,43 Б

МОЩНАЯ ФОРМУЛА – ЧИСТЫЙ АВТОМОБИЛЬ!

БЫСТРОЕ УДАЛЕНИЕ СЛОЖНЫХ ПЯТЕН

7 в 1:

- БИТУМ
- ГУДРОН
- СЛЕДЫ НАСЕКОМЫХ
- ДРЕВЕСНАЯ СМОЛА
- ПТИЧИЙ ПОМЕТ
- ОСТАТКИ СКОТЧА
- ВЪЕВШИЕСЯ СЛЕДЫ ГРЯЗИ



Отличная цена

Очиститель «Антибитум и антимошка»
7,49 р.
 1,11 Б

Очиститель «Антибитум и антимошка» 500 мл
 Рекомендован для всех видов поверхностей автомобиля.

11400
7,49 р.
 1,11 Б

Формула с высокой моющей способностью

Отлично очищает стекла, фары, зеркала, кузов, пластиковые элементы автомобиля

Не вредит лакокрасочному покрытию

Удобен для очищения вертикальных и горизонтальных поверхностей

lapki lab

ГИПОАЛЛЕРГЕННАЯ ОТДУШКА, ОДОБРЕННАЯ СОБАКАМИ

ТЕХНОЛОГИЯ НЕЙТРАЛИЗАЦИИ ЗАПАХА

НЕ СОДЕРЖИТ ПАРАБЕНОВ, СИЛИКОНОВ, КРАСИТЕЛЕЙ

НЕ ИСПОЛЬЗУЕМ SLS/SLES



Шампунь для собак с длинной шерстью 200 мл
2626

8,69 р.
2,58 Б

Шампунь для собак с короткой и гладкой шерстью 200 мл
2627

6,89 р.
2,04 Б



ОТЛИЧНЫЕ ЦЕНЫ!

ПОДХОДЯТ ДЛЯ КОШЕК И ЩЕНКОВ



Несмываемый спрей-кондиционер для всех типов шерсти 100 мл
2629

5,79 р.
1,72 Б

Защитный крем для носа и лап 50 мл
Защищает кожу подушечек лап во время прогулки от неблагоприятного воздействия реагентов, низких или высоких температур. Восстанавливает грубую и потрескавшуюся кожу. Решает проблему трещин на носу.
2631

7,19 р.
2,13 Б



Перчатка для вычесывания шерсти животных
Материал: TPR-пластик, полиэстер, спандекс.
Размер: 23,5 x 17 см.
910142

8,69 р.
1,29 Б



Миска для животных 300 мл
Материал: керамика.
Диаметр: 12 см.
Высота: 4,9 см.
910375
белый

11,29 р.
1,67 Б

ОТЛИЧНАЯ ЦЕНА!

Миска для животных 400 мл
Материал: керамика.
Диаметр: 13,5 см.
Высота: 5,5 см.
910374
желтый

12,19 р.
1,81 Б

Возможно изменение стоимости и наличия товаров. Актуальную информацию смотрите на сайте faberlic.by

Красивый дом

С ЗАБОТОЙ О ПИТОМЦАХ

PETTI TAILS

БЕЗОПАСНАЯ СЕРИЯ СРЕДСТВ, СОЗДАННАЯ ДЛЯ БЫСТРОЙ И ЛЕГКОЙ УБОРКИ ДОМА, ГДЕ ЖИВУТ ДОМАШНИЕ ЖИВОТНЫЕ

Спрей-очиститель арт. 30802 см. на стр. 211.



БЫСТРОЕ ОЧИЩЕНИЕ

Очищают без разводов и подтеков, не требуют смывания

Влажные чистящие салфетки «Без пятен и запахов» 30 шт.
30804

3,49 р.
0,52 Б



ГЛУБОКОЕ ОЧИЩЕНИЕ ВОРСА

От пятен, следов от лап и резких запахов

Облегчает удаление шерсти и аллергенной бытовой пыли

Шампунь-пятновыводитель для чистки ковров и обивок 500 мл
30803

6,59 р.
0,98 Б



ЧИСТЫЕ ПОЛЫ И СТЕНЫ

Легко убирает следы от грязных лап, засохшие остатки еды, пятна под туалетными лотками, шерсть, пыль и аллергены

Использование без перчаток и дополнительного смывания

Моющее средство для полов и стен «Без следов и запахов» 500 мл
30800

5,19 р.
0,77 Б



ОТПУГИВАЕТ КОМАРОВ

ПОЛЕЗНЫЙ ДЛЯ ЖИВОТНЫХ АРОМАТ

НЕЙТРАЛИЗАЦИЯ ЗАПАХОВ

*Содержит безопасный отпугивающий насекомых репеллентный компонент

Быстрое устранение и профилактика накопления стойких неприятных запахов в воздухе, на поверхностях и тканях

Освежитель-нейтрализатор запахов 200 мл
30801

3,69 р.
0,55 Б

Отличные цены
от **3,49 р.**
0,52 Б

Внимание! Не наносите средства на само животное, не протирайте лапы и шерсть. Только для обработки поверхностей.

Таблица размеров колготок и чулок

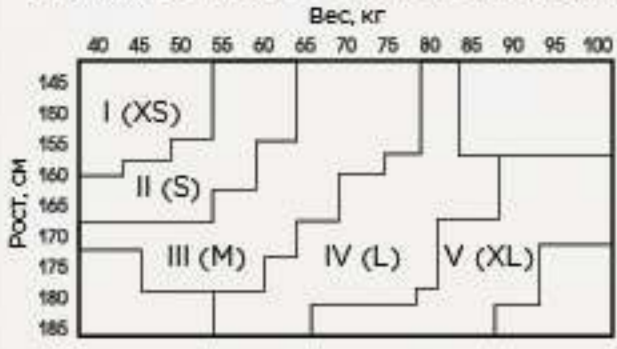

Колготки ST228 телесные



- ST228 телесный (размеры: кроме S)
- ST202 бронзовый
- ST203 черный (размеры: XS, XL)
- ST204 дымчатый (размеры: XS, XL)
- ST221 кофейный

Эластичные шелковистые колготки 20 den
 Состав: 85% полиамид, 15% эластан.
 Размеры: I (XS), II (S), III (M), IV (L), V (XL).

5,19 р. 0,83 Б

ОТЛИЧНАЯ ЦЕНА

ST222 синий

3,39 р.
0,54 Б

- ST413 телесный
- ST402 бронзовый (размеры: XS, S, M)
- ST403 черный (размеры: XS, S, XL)
- ST404 дымчатый (размеры: XS, M, L)
- ST405 кофейный (размеры: кроме L)

Эластичные шелковистые колготки 40 den
 Хлопковая ластовица, кроме размера V (XL).
 Состав: 82% полиамид, 18% эластан.
 Размеры: I (XS), II (S), III (M), IV (L), V (XL).

5,99 р.
0,96 Б

Женские носки-невидимки 3 пары
 Состав: 60% хлопок, 38% полиэстер, 2% эластан.
 Размеры: 36-38, 39-41.

9,09 р.
1,45 Б



- SO139 серый меланж
- SO129 бежевый меланж
- SO141 белый / серый меланж / бежевый меланж
- SO109 белый (размер: только 36-38)
- SO140 черный
- SO112 белый / серый меланж / черный

КЛАССИКА НА КАЖДЫЙ ДЕНЬ



Носки 20 den
 Состав: 85% полиамид, 15% эластан.
 Размер: единый.

3,39 р.
0,54 Б

- 2 ПАРЫ В УПАКОВКЕ
- SO200 бежевый
- SO200 черный

Чулки 20 den
 Состав: 85% полиамид, 15% эластан; кружево – 70% полиамид, 30% эластан.
 Размеры: II (S), III (M), IV (L), V (XL).

10,09 р.
1,61 Б

- SL203 бежевый
- SL201 бронзовый
- SL202 черный

Гольфы 20 den
 Состав: 85% полиамид, 15% эластан.
 Размер: единый.

4,29 р.
0,69 Б

- 2 ПАРЫ В УПАКОВКЕ
- SB200 бежевый
- SB200 черный



**ВСЕ СВОЕ
НОШУ
С СОБОЙ!**

Возможно изменение стоимости и наличия товаров.
Актуальную информацию смотрите на сайте faberlic.by



В сложенном виде выглядит как обычный кошелек, но в развернутом – превращается в большую и вместительную сумку. Идеально подойдет для путешествий и незапланированных покупок в дороге.

Складная сумка

Состав: полиэстер, полиуретан, металл, пластик.
Размер: 45 x 34,5 x 19 см, в сложенном виде – 19 x 17 x 4 см.

910464

20,29 р.

3,01 Б

**АНОНС
НОВИНКИ**

Набор 1065N

Набор ароматов «Нежный»:

туалетная вода для женщин Aromania Lilac 30 мл
+ туалетная вода для женщин Aromania Lychee 30 мл

всего за

17,29 р.
2,56 Б



Набор 1061N

Набор ароматов «Морской»:

туалетная вода для женщин Aromania Aqua 30 мл
+ туалетная вода для женщин Aromania Bergamot 30 мл

всего за

17,29 р.
2,56 Б



Набор 1059N

Набор ароматов «Цитрусовый»:

туалетная вода для женщин Aromania Bergamot 30 мл
+ туалетная вода для женщин Aromania Mandarin 30 мл

всего за

17,29 р.
2,56 Б



Набор 1062N

Набор ароматов «Цветочный»:

туалетная вода для женщин Aromania Violet 30 мл
+ туалетная вода для женщин Aromania Lilac 30 мл

всего за

17,29 р.
2,56 Б



Набор 1060N

Набор ароматов «Гурман»:

туалетная вода для женщин Aromania Mango 30 мл
+ туалетная вода для женщин Aromania Vanilla 30 мл

всего за

17,29 р.
2,56 Б



Набор 1063N

Набор ароматов «Яркий»:

туалетная вода для женщин Aromania Violet 30 мл
+ туалетная вода для женщин Aromania Mandarin 30 мл

всего за

17,29 р.
2,56 Б



УРОЖАЙ ОТЛИЧНЫХ ЦЕН!

СОБЕРИ ПОЛНУЮ КОРЗИНКУ
НИЗКИХ ЦЕН! ОЩУТИ ВЫГОДУ
ШОПИНГА И НАСЛАДИСЬ
ЛЮБИМЫМИ ПРОДУКТАМИ!

Набор 1064N

Набор ароматов «Чувственный»:

туалетная вода для женщин Aromania Mango 30 мл
+ туалетная вода для женщин Aromania White Tea 30 мл

всего за

17,29 р.
2,56 Б



Набор 1058N

Набор ароматов «Фруктовый»:

туалетная вода для женщин Aromania Apple 30 мл
+ туалетная вода для женщин Aromania Vanilla 30 мл

всего за

17,29 р.
2,56 Б



Отличные
цены от
2,29 р.
0,34 Б

Твердое мыло 2 x 42 г
2849 «Арбуз и дыня»
2921 «Ананас и лайм»

Любое за
2,29 р.
0,34 Б

XL
380 мл

Витаминный гель
для душа 380 мл
2875 «Арбуз и дыня»
2878 «Ананас и лайм»

Любой за
4,69 р.
0,69 Б

Витаминный мист
для тела 120 мл
2911 «Арбуз и дыня»
2913 «Ананас и лайм»

Любой за
3,19 р.
0,47 Б



СОЧНЫЙ
КОКТЕЙЛЬ АРБУЗА
И СПЕЛОЙ ДЫНИ



ТРОПИЧЕСКИЙ
ФЬЮЖН АНАНАСА
И ЛАЙМА

БУДЕТ СОЧНО!

ПОПРОБУЕШЬ ЭКЗОТИКУ ИЛИ ПРЕДПОЧТЕШЬ ЛЮБИМЫЙ
МИКС СОЧНЫХ ЯГОД? НЕЗАВИСИМО ОТ ВЫБОРА,
ТВОЕ ЛЕТНЕЕ НАСТРОЕНИЕ БУДЕТ НА ВЫСОТЕ!

ЭКЗОТИЧЕСКИЙ
МИКС ПАПАЙИ
И МАНГО

XL
380 мл



УРОЖАЙ
ОТЛИЧНЫХ
ЦЕН

«МАНГО И ПАПАЙЯ»

Витаминный мист
для тела 120 мл
2912

3,19 р.
0,47 Б

Витаминный
гель для душа 380 мл
2876

4,69 р.
0,69 Б

Твердое мыло 2 x 42 г
2869

2,29 р.
0,34 Б

1+1 В ОДНОЙ УПАКОВКЕ
ДВА МЫЛА С РАЗНЫМИ
АРОМАТАМИ



Отличные
цены от
2,29 р.
0,34 Б

Любой

крем

от

2,39 р.
0,35 Б

для рук



НАТУРАЛЬНЫЕ КОМПОНЕНТЫ, ПРОВЕРЕННЫЕ ВРЕМЕНЕМ, УХАЖИВАЮТ ЗА КОЖЕЙ И ДАРЯТ МАКСИМАЛЬНЫЙ КОМФОРТ РУЧКАМ

Крем для рук Happy Hands 70 мл

- «Питательный» 2853 с шиповником
- «Омолаживающий» 2854 с облепихой
- «Увлажняющий» 2855 с алоэ вера

Любой за **2,39** р.

0,35 Б



для ног

ГЛАДКАЯ И БАРХАТИСТАЯ КОЖА СТОП И ПОТРЯСАЮЩАЯ ЛЕГКОСТЬ! НОЖКИ ЧУВСТВУЮТ СЕБЯ НА СЕДЬМОМ НЕБЕ ОТ СЧАСТЬЯ!

Крем для ног Happy Steps 70 мл

- «Смягчающий» 1386 с маслом жожоба
- «Снятие усталости» 1385 с мятой
- «Питательный» 1387 с маслом семян льна

Любой за **2,69** р.

0,40 Б

БУДЕТ ВИТАМИННО!

ЗАРЯДИСЬ ЭНЕРГИЕЙ И ОКУНИСЬ В АТМОСФЕРУ БЕЗМЯТЕЖНОГО ЛЕТА! МММ, КАК ВКУШНО!

ЯРКОЕ ЯГОДНОЕ КОМБО СМОРОДИНЫ И ЧЕРНИКИ

XL
380 мл



УРОЖАЙ ОТЛИЧНЫХ ЦЕН

«СМОРОДИНА И ЧЕРНИКА»

Витаминный мист для тела 120 мл 2916

3,19 р.
0,47 Б

Витаминный гель для душа 380 мл 2877

4,69 р.
0,69 Б

Твердое мыло 2x42г 2879

2,29 р.
0,34 Б

1+1

В ОДНОЙ УПАКОВКЕ ДВА МЫЛА С РАЗНЫМИ АРОМАТАМИ

FABERLIC

FABERLIC

Отличные цены от **2,29** р.
0,34 Б

Отличная
цена
12,69 р.
3,76 Б

ПУДИНГ-ТЕКСТУРА
ВОЗРОЖДАЕТ



Возрождающая маска для лица «Cica — антистресс» 50 мл
Cica (центелла азиатская) — кладезь полезных компонентов. Это превосходный антиоксидант с доказанной эффективностью. Обладает регенерирующими и омолаживающими свойствами.
0043

АЙС-ТЕКСТУРА
ОСВЕЖАЕТ



Освежающая маска для лица «Vitamin B3 — перезагрузка» 50 мл
Активизирует обновление на клеточном уровне. Это способствует улучшению внешнего вида кожи, уменьшению мимических морщинок и других несовершенств.
0042

Любая за
12,69 р.
3,76 Б

Удобная лопаточка
в комплекте
к каждой маске

244 №11/2023



Веган

Маска для лица 1 шт.

Любая за
3,49 р.
0,52 Б

1. Укрепляющая «Тонус»
0461 коллаген

2. Увлажняющая «Преображение»
0464 гиалурон

3. Антиоксидантная «Защита»
0075 коэнзим Q

4. Детокс «Легкость»
0073 уголь

5. Обновляющая «Возрождение»
0070 ретинол

6. Восстанавливающая «Безмятежность»
0463 алоэ

7. Очищающая «Свежесть»
0071 матча

Возможно изменение стоимости и наличия товаров.
Актуальную информацию смотрите на сайте faberlic.by

БУДЕТ КРАСИВО!

ВРЕМЯ РЕЛАКСА! ТКАНЕВАЯ МАСКА БЫСТРО ИЗБАВИТ
ОТ НЕСОВЕРШЕНСТВ И ПОДАРИТ 15 МИНУТ
ПОЛНОЦЕННОГО ОТДЫХА ТЕБЕ И ТВОЕЙ КОЖЕ!



Веган

Маска для лица 1 шт.

Антивозрастная «Молодость»
0072 гранат

Питательная «Комфорт»
0074 авокадо

Любая за **3,49** р.
0,52 Б



Любая
тканевая маска
3,49 р.
0,52 Б

ДО
48ч
ЗАЩИТЫ



Набор 1101N

Дезодорантов-
антиперспирантов LA CREME

«Изысканный уход» 50 мл
+ «Идеальная нежность» 50 мл
+ «Роскошная мягкость» 50 мл
всего за

13,49 р.
2,0 Б

Набор 1093N

набор для ухода
за телом LA CREME

Крем-гель для душа «Бережная забота» с соком клубники, 250 мл
+ Дезодорант-антиперспирант «Изысканный уход» 50 мл

всего за **8,69** р.
1,29 Б



Крем для лица, рук и тела
«Райские моменты»

150 мл

2582 с медом

5,29 р. 0,78 Б



Мицеллярный
крем-гель для душа
«Для чувствительной
кожи» 250 мл

8659 с алоэ вера

4,19 р.

0,62 Б



Набор 1091N

набор крем-мыла La Creme

«Бережная забота»
с соком клубники, 300 мл
+ «Роскошная мягкость»
с миндальным
молочком, 300 мл
+ «Ароматный уход»
с персиком, 300 мл

всего за **12,59** р.
1,87 Б

БУДЕТ НЕЖНО!

АБСОЛЮТНОЕ УДОВОЛЬСТВИЕ ДЛЯ КОЖИ?
LA CREME! УХАЖИВАЮЩИЕ ФОРМУЛЫ
С МОЛОЧНЫМИ ПРОТЕИНАМИ
ДАРЯТ МОРЕ КОМФОРТА!

УРОЖАЙ
ОТЛИЧНЫХ
ЦЕН

Набор 1090N

набор для ухода
за телом LA CREME

Крем-гель для душа
«Идеальная нежность»
с овсяным молочком,
250 мл
+ Дезодорант-анти-
перспирант «Идеальная
нежность» 50 мл

всего за **8,69** р.
1,29 Б



«АРОМАТНЫЙ УХОД»
С ПЕРСИКОМ

Набор 1096N

набор для тела
«Обновляющий»
LA CREME

Крем-гель для душа
«Ароматный уход»
250 мл
+ Дезодорант-
антиперспирант
«Ароматный уход»
50 мл
+ Крем для лица,
рук и тела 150 мл
«Ароматный уход»

всего за **14,39** р.
2,13 Б

Набор 1092N

набор для тела
«Питательный» La Creme

Крем-гель для душа
«Роскошная мягкость»
с миндальным молочком,
250 мл
+ Дезодорант-анти-
перспирант «Роскошная
мягкость» 50 мл

всего за **8,69** р.
1,29 Б



ЛЮБОЙ
шампунь Moroszka
4,39 р.
0,65 Б

MO ROS ZKA*

*От польского «Морошка»



1. Универсальный шампунь для всех типов волос 380 мл 0190

2. Шампунь-бальзам 2 в 1 для всех типов волос 380 мл 0189

3. Интенсивно очищающий шампунь для жирных волос 380 мл 0191

4. Восстанавливающий шампунь для поврежденных волос 380 мл 0192

Любой за **4,39** р.
0,65 Б

XL
380 мл



БУДЕТ ЯГОДНО!

ПУСТЬ КАЖДАЯ ПРЯДЬ ПОЧУВСТВУЕТ ПРЕОБРАЖАЮЩУЮ СИЛУ МОРОШКИ — СЕВЕРНОЙ ЯГОДЫ! КРАСИВЫЕ ВОЛОСЫ — БОЛЬШЕ НЕ РОСКОШЬ!

УРОЖАЙ
ОТЛИЧНЫХ
ЦЕН

Универсальный бальзам для всех типов волос 150 мл
Укрепляет волосы от корней до кончиков. Возвращает им живой блеск и делает шелковистыми.

0194

4,29 р.

0,64 Б

98% ИНГРЕДИЕНТОВ НАТУРАЛЬНОГО ПРОИСХОЖДЕНИЯ

Питательная маска для сухих и ломких волос 150 мл
Интенсивно питает и увлажняет волосы. Придает сияние. Предотвращает появление секущихся кончиков.

0197

5,19 р.

0,77 Б

Отличная цена!



Отличная цена!



Отличные
цены от
4,79 р.
0,71 Б



Маска
«Восстановление
и защита» 150 мл
1270

Репейное масло
«Восстановление
и уход» 90 мл
1231

Любой за **5,19** р. 0,77 Б



Бальзам 200 мл
Любой за **4,79** р. 0,71 Б

Для сухих,
ломких
и секущихся
волос «Вос-
становление
и уход»
8750

Для нор-
мальных
и тусклых
волос
«Питание
и блеск»
8748

Для ослаб-
ленных
и склонных
к выпадению
волос «Сила
и энергия»
8747



Шампунь 400 мл Любой за **4,39** р. 0,65 Б

Для сухих,
повреж-
денных
и секущихся
волос «Вос-
становле-
ние и уход»
1319

Для
тусклых,
безжиз-
ненных
волос
«Питание
и блеск»
1318

Шампунь-
бальзам 2 в 1
для слабых
и повреж-
денных волос
«Восстановле-
ние и защита»
7771

Шампунь-
бальзам 2 в 1
для всех
типов волос
«Укре-
пление
и блеск»
7770

Для ослаб-
ленных
и склонных
к выпадению
волос
«Сила
и энергия»
1317

Для жир-
ных волос
«Глубокое
очищение
и увлаж-
нение»
1273
4,89 р.
0,72 Б

БУДЕТ ШЕЛКОВИСТО!

ПУСТЬ ВОЛОСЫ СЯЮТ И ПЕРЕЛИВАЮТСЯ
В ЛУЧАХ ЛЕТНЕГО СОЛНЦА! ПУСТЬ ВСЕГДА
БУДУТ УХОЖЕННЫМИ! С BOTANICA ЭТО ПРОСТО!

XL
400 мл

УРОЖАЙ
ОТЛИЧНЫХ
ЦЕН

от **94%**

ИНГРЕДИЕНТОВ
НАТУРАЛЬНОГО
ПРОИСХОЖДЕНИЯ

«ЯРКОСТЬ И ШЕЛКОВИСТОСТЬ»

КЛЕВЕР И ГРАНАТ

ДЛЯ ОКРАШЕННЫХ
И МЕЛИРОВАННЫХ ВОЛОС

Шампунь 400 мл
1281

4,39 р.
0,65 Б

Бальзам 200 мл
8751

4,79 р.
0,71 Б



Отличные
цены от
4,39 р.
0,65 Б

XL
400 ML

от **94%**
ИНГРЕДИЕНТОВ
НАТУРАЛЬНОГО
ПРОИСХОЖДЕНИЯ



Набор 1118N

набор для ухода за телом и волосами BOTANICA

Гель для душа «Нежность и шелковистость», фиалка и мелисса 400 мл + Шампунь для тонких и лишенных объема волос «Объем и густота» 400 мл

всего за **9,39** р.
1,39 Б

Набор 1117N

набор для ухода за телом и волосами BOTANICA

Гель для душа «Свежесть и баланс», вишневый цвет и хлопок 400 мл + Шампунь-бальзам 2 в 1 для слабых и поврежденных волос «Восстановление и защита» 400 мл

всего за **9,39** р.
1,39 Б

Набор 1089N

набор для ухода за телом и волосами BOTANICA

Гель для душа «Свежесть и баланс» зеленое яблоко и мята, 400 мл + Шампунь-бальзам 2 в 1 для всех типов волос «Укрепление и блеск» 400 мл

всего за **9,39** р.
1,39 Б

БУДЕТ ОСВЕЖАЮЩЕ!

ЛЮБИМЫЕ АРОМАТЫ ЦВЕТУЩИХ ПИОНОВ ИЛИ ЯБЛОНЕВОГО САДА НАПОЛНЯЮТ ДУШУ РОМАНТИКОЙ. ТУТ ЛЕТО В КАЖДОЙ КАПЛЕ!

**УРОЖАЙ
ОТЛИЧНЫХ
ЦЕН**

XL
400 ML



Набор 1100N

набор гелей для душа BOTANICA

Гель для душа «Уход и релакс» василек и барбарис, 400 мл + Гель для душа «Гладкость и сияние» пион и черная смородина, 400 мл

всего за **10,09** р.
1,49 Б

Гель для душа Botanica 400 мл «Глубокое питание» 2908 облепиха и календула

4,39 р.
0,65 Б

XL
380 мл



FABERLIC
95%
Земляничный
Гель для душа
Wild Strawberry Shower Gel
УВЛАЖНЕНИЕ КОЖИ
Karelia Wild Strawberry
Дикая земляника Карелии

FABERLIC
95%
Липовый цвет
Гель для душа
Linden Blossom Shower Gel
СМЯГЧЕНИЕ КОЖИ
Young Siberian Linden Blossom
Цветки молодой сибирской липы

Отличная
цена!

Гель для душа
380 мл
Земляничный «Увлажнение кожи» 20005
Липовый цвет «Смягчение кожи» 20003

Любой за **3,59** р. 0,53 Б

БУДЕТ МЯГКО!

ЭТИ ПРОДУКТЫ МЫ РАЗРАБОТАЛИ
СОВМЕСТНО С ЛИДЕРАМИ И КОНСУЛЬТАНТАМИ
FABERLIC. В ОСНОВЕ ФОРМУЛ — ЛУЧШИЕ
ПРИРОДНЫЕ ИНГРЕДИЕНТЫ

УРОЖАЙ
ОТЛИЧНЫХ
ЦЕН

XL
100 мл

95%
ИНГРЕДИЕНТОВ
НАТУРАЛЬНОГО
ПРОИСХОЖДЕНИЯ



КРЕМ ДЛЯ РУК

ПАНТЕНОЛ —
средство первой помощи
при раздражениях
и трещинках на коже.

Крем для рук 2 в 1
с пантенолом «Увлажнение
и смягчение» 100 мл
1371

КРЕМ ДЛЯ НОГ

ПЧЕЛИНЫЙ ВОСК
превосходно смягчает
и восстанавливает кожу.

Крем для ног 2 в 1 с пчелиным
воском «Восстановление
и питание» 100 мл
1370

Любой за **2,59** р. 0,38 Б

Отличные
цены от
3,39 р.
0,50 Б

XL
380 мл

Шампунь для всех типов волос 380 мл
Подходит женщинам и мужчинам
для регулярного применения.

Крапивный «Укрепление» 2914 Алоэ «Восстановление» 2915

Любой за **3,39** р. 0,50 Б

МАСЛО, ПОЛУЧЕННОЕ
ИЗ ДИКОГО РЕПЕЙНИКА,
укрепляет волосы,
способствуя их росту.

Репейный бальзам
«Сила волос» 200 мл
2958

3,99 р.
0,59 Б

**АНОНС
НОВИНКИ**



от
95%
ИНГРЕДИЕНТОВ
НАТУРАЛЬНОГО
ПРОИСХОЖДЕНИЯ

УРОЖАЙ
ОТЛИЧНЫХ
ЦЕН

**АНОНС
НОВИНКИ**
СПЕЦИАЛЬНО
К МЕДОВОМУ СПАСУ



**БУДЕТ
БЛЕСТЯЩЕ!**

ШАМПУНЬ НА ОСНОВЕ
НАТУРАЛЬНОГО ГОРНОГО МЕДА
С АЛТАЯ ДЕЛАЕТ ВОЛОСЫ
МЯГКИМИ, ПОСЛУШНЫМИ,
СИЯЮЩИМИ. МЕД СОДЕРЖИТ
ЦЕННЫЕ АМИНОКСИЛОТЫ
И ВИТАМИНЫ, НЕОБХОДИМЫЕ
ДЛЯ КРАСОТЫ ВОЛОС

Медовый шампунь
«Питание» для всех
типов волос 380 мл
Подходит женщи-
нам и мужчинам
для регулярного
применения.

2920
6,59 р.
1,95 Б

XL
380 мл



Отличная
цена
6,59 р.
1,95 Б



**ДОСТАВИМ В ЛЮБУЮ
ТОЧКУ БЕЛАРУСИ!**

**БОЛЕЕ 240
ОТДЕЛЕНИЙ**



FABERLIC

BE YOUR BEST

ОПЛАТА ЗАКАЗА

Для того, чтобы оплатить заказ, необходимо пополнить Личный счет Faberlic (ЛС), который отражается на сайте www.faberlic.by в разделе «Кабинет»/«Мой счет».

Пополнение счета для оплаты заказа
через ИНТЕРНЕТ БАНКИНГ



• сервис ЕРИП Е-POS:

1. Выбрать пункт «Система Расчет» (ЕРИП) – Сервис Е-POS;
2. Ввести номер ФАБЕРЛИК в системе Е-pos 22222-2-регистрационный номер консультанта (без пробелов);
3. Проверить корректность информации;
4. Совершить платеж.

Пополнение счета для оплаты заказа
через ЛИЧНЫЙ КАБИНЕТ

Мой счет – «Пополнить» – «Оплата банковскими картами» – Ввести сумму платежа – Ввести номер банковской карты и свой E-mail и нажать «Оплатить», затем «Подтвердить».

После поступления на личный счет денежных средств сумма автоматически будет зачислена на утвержденный заказ. Если заказов несколько, а суммы не достаточно для оплаты всех заказов, автоматически будут оплачены более ранние заказы (по дате создания), либо заказ на который хватает этой суммы. Для самостоятельного проведения платежей можно изменить режим списания средств за неоплаченные и невыданные заказы: «Автоматический» на «Ручной» (Личные данные/Настройки). При ручном режиме консультант самостоятельно проводит оплату в заказе, либо владелец Пункта выдачи при выдаче заказа.

АКЦИЯ ДЛЯ НОВЫХ ПОКУПАТЕЛЕЙ

С 31 ИЮЛЯ ПО 20 АВГУСТА 2023 ГОДА

НАБОР КОСМЕТИКИ ДЛЯ ДОМА ПО СПЕЦЦЕНЕ

ШАГ 1

Зарегистрируйтесь на faberlic.by и получите скидку 20% при заказе от 29 р.*

ШАГ 2

Сделайте и оплатите заказ на сумму от 49 р. (в ценах каталога) с 31 июля по 20 августа 2023 года.

ШАГ 3

Получите всего за 1 р. набор косметики для дома «Чистота и защита»: концентрированное универсальное средство (арт. 30219), концентрированный гель для мытья посуды 2 в 1 (арт. 30103) и мыло для кухни, устраняющее запахи, (арт. 30203) при заказе от 29 р. по следующему каталогу.

*Без учета стоимости услуг по комплектации заказа.

Подробнее о продуктах см. на стр. 217, 221, 223.



ЦЕНА НАБОРА
В КАТАЛОГЕ –

14,77 р.

**ПОЛУЧИТЕ
ЗА 1 р.**

ПОДРОБНЕЕ НА FABERLIC.BY

Для регистрации на сайте
обратитесь к своему Консультанту

ВАШ КОНСУЛЬТАНТ

имя, фамилия / рег. номер

телефон

Цены, акции и специальные предложения, указанные в каталоге, действительны только при покупке на faberlic.by с 31.07 по 20.08.2023 г.

Возможно изменение стоимости и наличия товаров.

Актуальные цены уточняйте на faberlic.by, у Консультантов и на интернет-площадках, где компания представлена официально.

Все акции каталога работают только при наличии продуктов на складе. Если продукт, заявленный в акции закончился, то акция перестает действовать.

4 690302 764104

4 артикул 94111

 **FABERLIC_INFO_RB**

ИООО «Фаберлик-РБ»
УНП 190511889