

FABERLIC

BE YOUR BEST

09/2023 19.06-9.07

СОВЕТЫ
ПО МЕЙКАПУ
ОТ КОМАНДЫ
GLAM TEAM
С. 2

ШАБЛОНЫ ОТМЕНЯЮТСЯ!

ОТ КЛАССИЧЕСКИХ СТРЕЛОК -
К ГОРЯЧИМ ТРЕНДАМ
С НОВЫМИ КАЙАЛАМИ ДЛЯ ГЛАЗ



ТRENДЫ ВЕСНА-ЛЕТО 2023

АРТ-ГЛАЗА

ТОНКОСТИ ОТМЕНЯЮТСЯ!

БОЛЬШЕ НЕ ПРИДЕТСЯ ВЫРИСОВЫВАТЬ ТОНКИЕ И ИЗЯЧНЫЕ СТРЕЛКИ: НА ПИКЕ ПОПУЛЯРНОСТИ ШИРОКИЕ ЛИНИИ И ЦВЕТНОЙ КАРАНДАШ НА ВСЕМ ПОДВИЖНОМ ВЕКЕ. СИНИЙ КАЙАЛ ВМЕСТО ТЕНЕЙ И ЧЕРНЫЕ СТРЕЛКИ-РЫБКИ БРОСАЮТ ВЫЗОВ ПОВСЕДНЕВНОСТИ!



**ОЛЬГА
ФОКС,**
бьюти-
эксперт,
звездный
визажист

«Летом как никогда хочется смелых и ярких экспериментов! Классно, что тренды сезона как раз к этому располагают. Выходящий за рамки привычного макияж глаз, выполненный карандашами, или эффектный акцент на губы – выбираем то, что нравится, или меняем образы каждый день! Кстати, для тех, кто пока не готов к нестандартным решениям, тоже есть вариант: образ, где главную роль играет глянцевая, словно подсвеченная изнутри, кожа, вам точно понравится. Время сиять!»

Нанеси тушь
в один слой,
чтобы ресницы
стали ярче,
но не перетягивали
на себя внимание

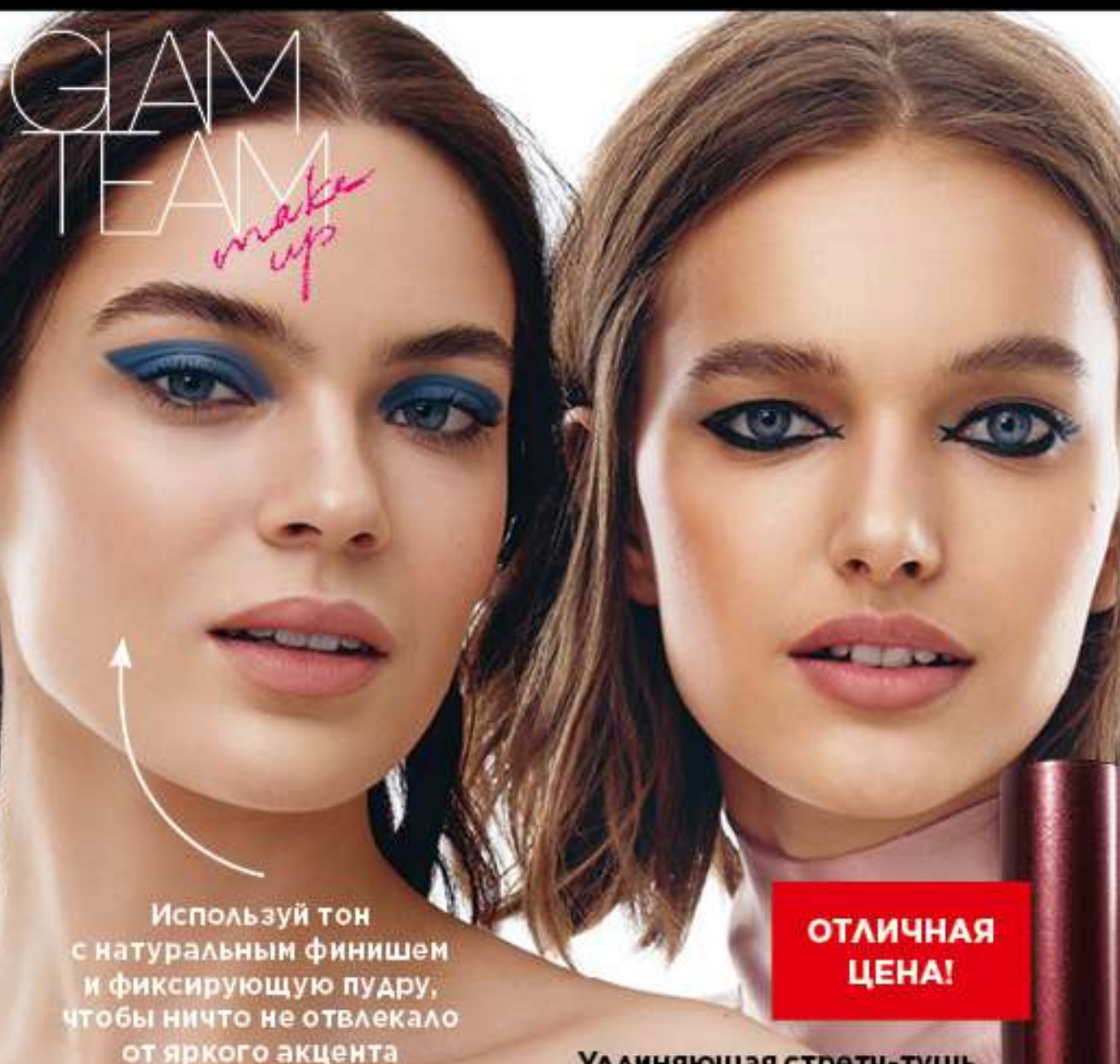

GLAM
TEAM
make up

Используй тон с натуральным финишем и фиксирующую пудру, чтобы ничто не отвлекало от яркого акцента

Фиксирующая пудра для лица
Skin Sense: Invisible Fix 9,5 г
Прозрачная белая пудра подойдет любому тону кожи.

6441
31,89 р.
9,45 Б

Удлиняющая стретч-тушь для ресниц **X-treme** 10 мл

5248

7,19 р.

1,07 Б

Объем: ●●○○○

**ОТЛИЧНАЯ
ЦЕНА!**

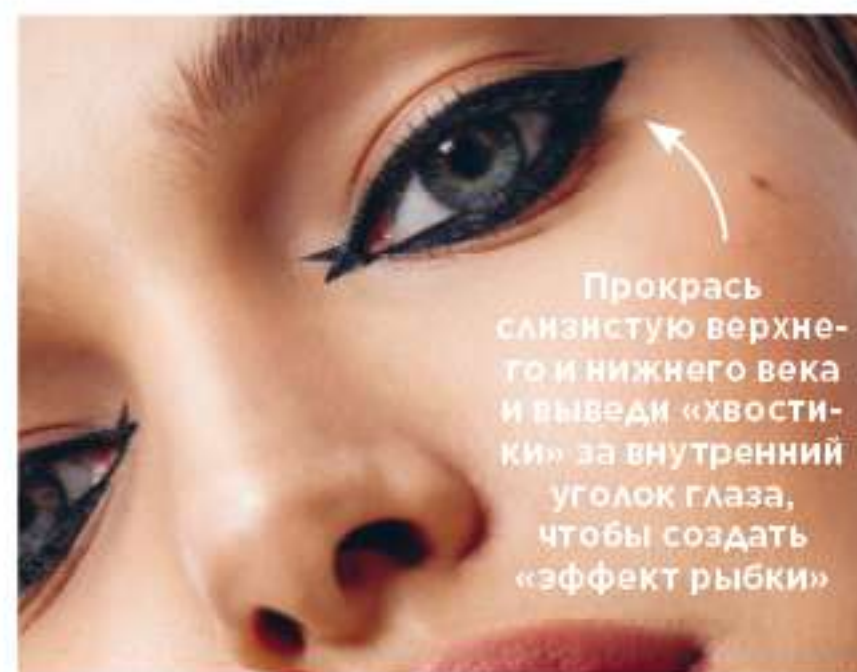

Прокрась слизистую верхнего и нижнего века и выведи «хвостики» за внутренний уголок глаза, чтобы создать «эффект рыбки»

**АНОНС
НОВИНКИ**

Карандаш-кайал для глаз **12h Stay** 0,25 г
40879 графитовый
черный
40899 шоколадный
коричневый
40997 глубинный
синий

4,89 р. 0,72 Б

Стойкий кайал отлично держится на веках и слизистой, а за счет мягкой текстуры им легко заполнить все веко



**ОТЛИЧНАЯ
ЦЕНА!**

Графично нанеси карандаш на все подвижное веко или выходя за его пределы. Цвет должен быть плотным, а границы – четкими



6355
слоновая
кость

6356
естественный
бежевый

6357
песочно-
бежевый



Увлажняющий крем-тint для лица **Nude Illusion** 17 мл
Активный компонент **MARSturizer** максимально увлажняет кожу, защищает от обезвоживания.

19,09 р.

5,66 Б

Возможно изменение стоимости и наличия товаров. Актуальную информацию смотрите на сайте faberlic.by

Ультратонкий
карандаш
для бровей 0,08 г
Треугольная форма
грифеля для де-
тальной прорисов-
ки самых тонких
волосков.

GLAM
TEAM
make
up



50203
светлый
блонд

50204
темный
блонд

5,79 р.

1,72 Б

**ОТЛИЧНАЯ
ЦЕНА!**

50205
теплый
коричне-
вый

50206
холодный
коричне-
вый

55375
графит

8,69 р.

2,58 Б



Выбери
помаду
с плотным
покрытием,
насыщенным
цветом и мяг-
ким матовым
эффектом

Фиксирующий
гель
для бровей 5,5 мл
Надежно
фиксирует,
незаметен на
бровях.

50213
прозрачный

8,69 р.

2,58 Б

Прорисуй
волоски бровей
карандашом,
а затем зафик-
сируй нужную
форму гелем

Закрепи
макияж
разглажива-
ющей пудрой,
чтобы создать
эффект
фотошопа

ТРЕНДЫ ВЕСНА-ЛЕТО 2023

ГУБЫ- ПРОВОКАЦИЯ

МАКИЯЖ С ЭФФЕКТНЫМ ОТТЕНКОМ ПОМАДЫ

ТЕМНЫЕ ГУБЫ – КЛАССИКА В НОВОМ ПРОЧТЕНИИ. ГЛУБОКИЙ И НАСЫЩЕННЫЙ ОТТЕНОК ПОМАДЫ, КОЖА С ЭФФЕКТОМ МЯГКОГО ФОКУСА И МИНИМУМ МАКИЯЖА ГЛАЗ. ПРОСТОЙ И ПРИ ЭТОМ ВПЕЧАТЛЯЮЩИЙ ОБРАЗ.



Разглаживающая
пудра
для лица Skin Sense:
Blur Effect 9,5 г
Универсальный
бежевый оттенок
подойдет любому
тону кожи.

6459

31,89 р.

9,45 Б



Перед нанесением тона
используй сыворотку-
праймер, чтобы увлаж-
нить кожу
и придать ей деликат-
ное сияние



Легкая
текстура
сыворотки
на водной
основе
не оставляет
ощущения
липкости.
Создает
ровное,
сияющее
покрытие

Сыворотка-
праймер
для сияния кожи
Feel the Glow 30 мл

6510

11,29 р.

3,34 Б

**ОТЛИЧНАЯ
ЦЕНА!**



**МАТОВЫЙ
ФИНИШ.
ЛЕГКОЕ
И ЧЕТКОЕ
НАНЕСЕНИЕ**

Карандаш
для губ
Glam Liner
1,14 г

7,19 р.

2,13 Б

- 40852 теплый розовый
- 40854 бордовый мусс
- 40856 розово-лиловый
- 40857 темно-лиловый
- 40858 темно-бордовый
- 40859 холодный красный
- 40860 алый
- 40861 коралловый
- 40862 фуксия
- 40863 пурпурный
- 40864 темно-сливовый

ГЛЯНЕЦ НА КОЖЕ

ЕСТЕСТВЕННОЕ СИЯНИЕ, КОТОРОЕ ВОСХИЩАЕТ

К АКЦЕНТАМ НА ГЛАЗА ИЛИ ГУБЫ ВСЕ УЖЕ ПРИВЫКЛИ. А КАК НАСЧЕТ АКЦЕНТА НА КОЖУ? ИДЕАЛЬНЫЙ ГЛЯНЦЕВЫЙ ТОН, АКТИВНЫЙ, НО ЕСТЕСТВЕННЫЙ РУМЯНЕЦ И БОЛЬШЕ, ЕЩЕ БОЛЬШЕ СИЯНИЯ!

Glam
TEAM

Смело наноси румяна не только на яблочки щек, но и на скулы, виски, лоб и даже нос

Используй тени It's Clear (арт. 6880) вместо хайлайтера во внутренних уголках глаз и в зонах, где хочется добавить сияния

Румяна для лица
Glam Cheek 5 г
12,99 р.
3,85 Б

- 6408 нежно-розовый
- 6409 пурпурный
- 6410 коричнево-бежевый

Нанеси хайлайтер на выступающие части лица, чтобы усилить «свечение» кожи

Возможно изменение стоимости и наличия товаров. Актуальную информацию смотрите на сайте faberlic.by

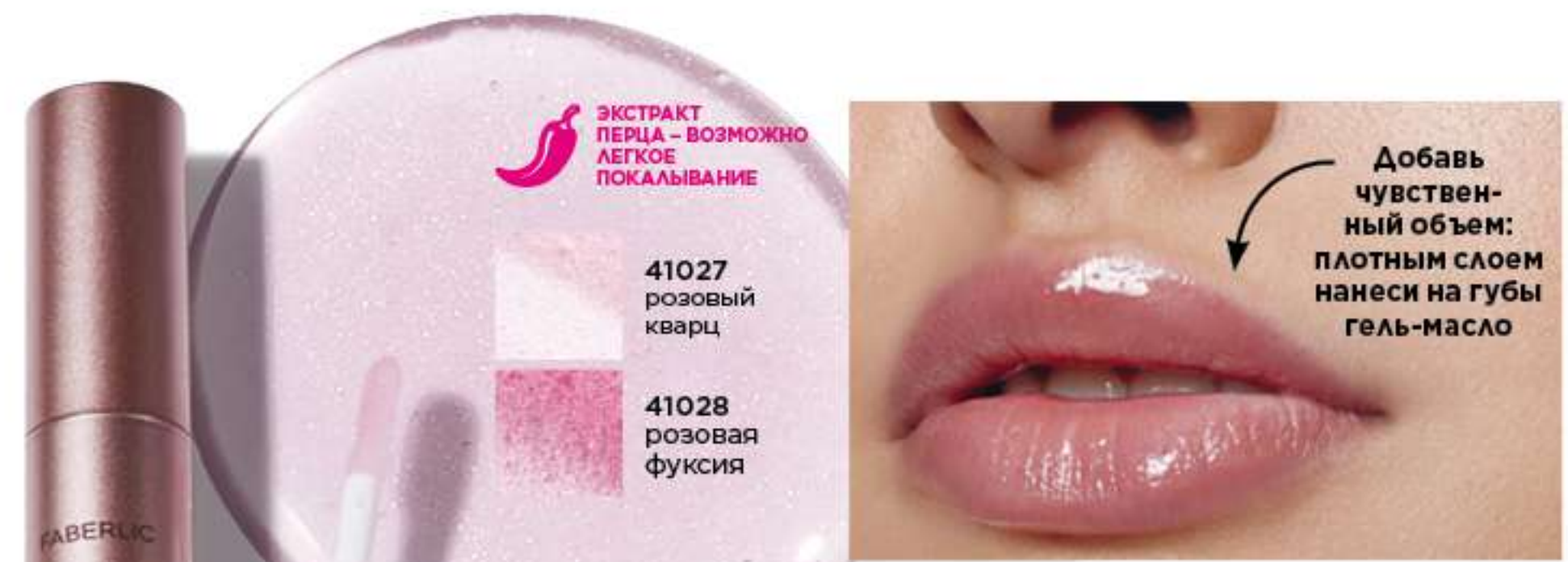

ЭКСТРАКТ ПЕРЦА – ВОЗМОЖНО ЛЕГКОЕ ПОКАЛЫВАНИЕ

- 41027 розовый кварц
- 41028 розовая фуксия

Добавь чувственный объем: плотным слоем нанеси на губы гель-масло

Гибридное гель-масло для губ Glam'n Rose 4,1 мл
Прозрачные оттенки с легким перламутровым сиянием.
8,69 р.
2,58 Б

Отличная цена!

6883 океаническая бирюза

6880 хрустальный розовый



Нежный образ без четких линий: нанеси сияющие тени пальцем или пушистой кистью и слегка подчеркни ресницы тушью

Тушь для ресниц Mascara 99 10 мл
Влагостойкая текстура отлично держится в течение дня, но при этом легко смывается теплой водой.
5875 черный
11,59 р.
3,44 Б

Тени для век Glitter Cloud 2 г Тени для век Frost Cloud 2 г

- | | |
|---------------------------|---------------------------|
| 5880 мягкий лавандовый | 5878 сумеречный тауп |
| 6884 золотистый хамелеон | 6879 сияющий абрикосовый |
| 6882 жемчужный персиковый | 5876 солнечный персиковый |
| 5879 розовая бронза | 6881 лучистый лимонный |
| 5881 нежный кофейный | 5877 закатный розовый |

Любые за **10,09 р.** 2,99 Б



ТРЕНДЫ И ЛАЙФХАКИ

2 Профессиональный взгляд на макияж от визажиста Ольги Фокс

УХОД ЗА КОЖЕЙ

36 Любимые серии эффективного ухода — каждый найдет что-то свое!

В МИРЕ АРОМАТОВ

84 Наслаждайся любимыми ароматами и примеряй новые!

ДЛЯ МУЖЧИН

102 Ароматы и ухаживающие средства для сильных и стильных

УХОД ЗА ВОЛОСАМИ

112 Найди свои идеальные средства для красоты волос

ГИГИЕНА

126 Заряд положительных эмоций на целый день

ДЛЯ ДЕТЕЙ

140 Утоooo: выбор заботливых мам
145 Косметика для дома, где растут малыши

КОСМЕЦЕВТИКА

146 Expert Pharma: есть проблема — есть решение!

ПРОДУКТЫ ДЛЯ ЗДОРОВЬЯ

156 Инновационная линия биологически активных добавок Molecular Force
160 Все для здорового образа жизни



В ЭТОМ КАТАЛОГЕ

АРОМАТЕРАПИЯ

170 Физическое и эмоциональное благополучие

КРАСИВЫЙ ДОМ

172 Уют в каждом уголке
182 Живите красиво, а о чистоте любимого дома позаботится Faberlic!

ЭКОДОМ

178 Биосредства Home Gnome Greenly для тех, кто в гармонии с природой

МОДА И СТИЛЬ

210 Пижамы и нижнее белье: комфорт в каждом движении

ЦЕНЫ НА КАНИКУЛАХ

218 Купи любимые продукты с выгодой!



ЦЕНЫ НА КАНИКУЛАХ

Возможно изменение цен. Актуальную информацию смотрите на сайте faberlic.by



ISO 9001-2015 система менеджмента качества на разработку и производство парфюмерно-косметической продукции



АССОЦИАЦИЯ ПРОИЗВОДИТЕЛЕЙ ПАРФЮМЕРИИ, КОСМЕТИКИ, ТОВАРОВ БЫТОВОЙ ХИМИИ И ГИГИЕНЫ



Оценка безопасности продукции Faberlic определяется методами IN VITRO, и испытания на животных не проводятся



НАЦИОНАЛЬНЫЙ СОВЕТ по парфюмерии, косметике и бытовой химии



Круиз по СУПЕРЦЕНАМ



С 19 ИЮНЯ ПО 6 ИЮЛЯ ПРИГЛАШАЕМ В ПУТЕШЕСТВИЕ ПО МОРЮ СУПЕРЦЕН!

ЗАХОДИ НА САЙТ FABERLIC.BY И ПОКУПАЙ ЛЮБИМЫЕ ТОВАРЫ ПО СУПЕРЦЕНАМ*

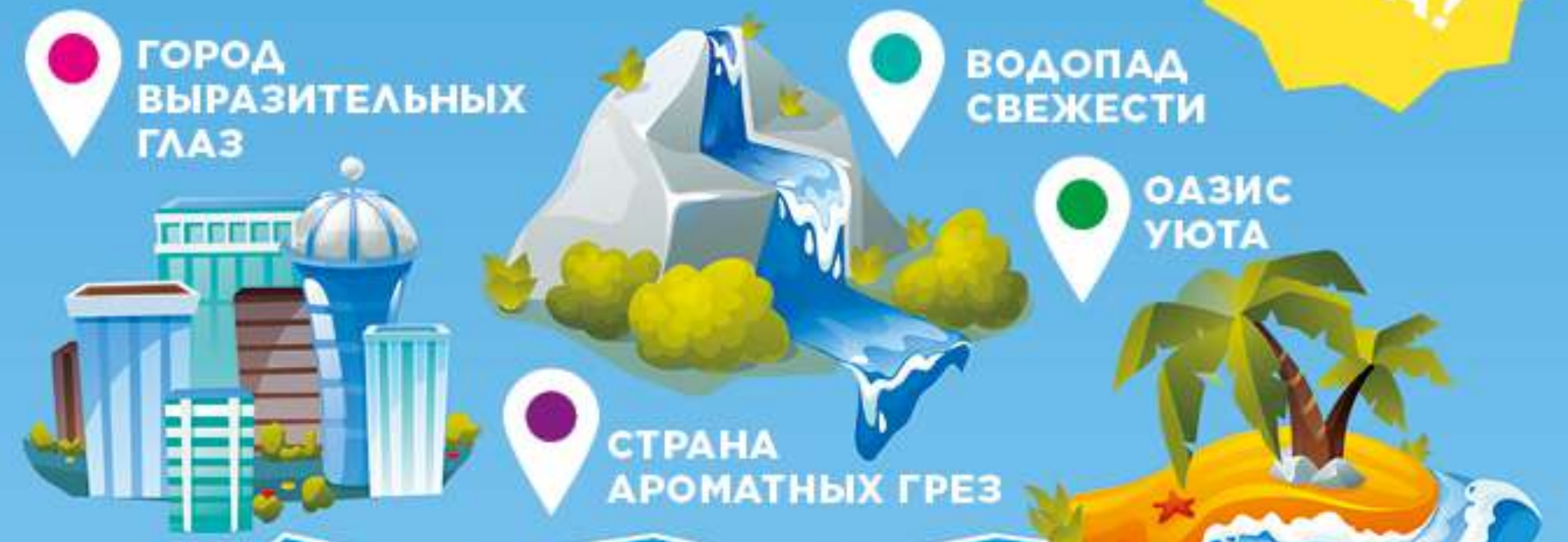

*Избранные товары из категорий «Парфюмерия», «Декоративная косметика», «Косметика для дома», Wellness, «Уход за кожей», «Уход за волосами», «Гигиена». При покупке через приложение суперцена отобразится на втором шаге оформления заказа.

GLAM TEAM *make up*

6 ОТТЕНКОВ-ХИТОВ
ДЛЯ САМЫХ ЧУВСТВЕННЫХ И ЯРКИХ ОБРАЗОВ



Палетка наливных помад 6 x 0,5 г
Кремовая текстура с сатиновым финишем.
40798
21,69 р.
6,43 Б



КОМПЛЕКС LIPERFECTION
УХАЖИВАЕТ ЗА КОЖЕЙ,
ВЫРАВНИВАЕТ ЕЕ РЕЛЬЕФ
И ДЕЛАЕТ КОНТУР ГУБ БОЛЕЕ ЧЕТКИМ

Блеск для губ Lip Charm 9 г
Сочетание глянцевого и перламутрового финиша в одной линейке.

4,89 р.
0,72 Б

ОТЛИЧНАЯ ЦЕНА!

40525 глянцевый персиковый	40520 сияющий абрикосовый	40523 сияющий ярко-розовый	40524 сияющий красный
40526 глянцевый терракотовый	40528 глянцевый темно-розовый	40521 сияющий персиково-розовый	40522 сияющий коричнево-розовый

*Текстура с добавлением сияющих частиц.



УВЛАЖНЯЮЩИЕ И СМЯГЧАЮЩИЕ ФОРМУЛЫ
ОБЕСПЕЧИВАЮТ ЗАЩИТУ НЕЖНОЙ КОЖИ ГУБ

Бальзам для губ Intense Vitamin Lip Therapy 4,3 г
Содержит масло авокадо, витамины E и F.
40400

Бальзам для губ Intense Anti-age Lip Therapy 4,3 г
Содержит масло макадамии и касторовое.
40763

Любой за **2,89 р.**
0,43 Б

ОТЛИЧНАЯ ЦЕНА!

Возможно изменение стоимости и наличия товаров. Актуальную информацию смотрите на сайте faberlic.by

ВИЗАЖИСТ
рекомендует



ОЛЬГА ФОКС,
бьюти-эксперт,
звездный визажист

Блеск - прекрасная альтернатива помаде, если кожа твоих губ неидеальна: он быстро скрывает шелушения, сухость, морщинки.

Кроме того, блеск придает губам объем. Даже если ты уже нанесла помаду, капелька блеска в центр губ сделает их более пухлыми, чувственными. Да и оттенки помады зазвучат иначе, раскрываясь новыми гранями.

Чтобы сделать макияж более стойким, используй карандаш: закрась им все губы, не доходя до контура примерно 1 мм, а сверху покрой губы блеском. Так ты создашь красивый сияющий акцент, и при этом макияж останется естественным.

РОССЫПЬ СВЕРКАЮЩИХ ЧАСТИЦ
НАПОЛНЯЕТ ГУБЫ СИЯНИЕМ



Отличная цена

6,49 р.
0,96 Б

СИЯЙ!

Блеск для губ с комплексом витаминов Too Glam 4 мл
Текстура дарит комфорт ухаживающего бальзама. Восхитительный аромат ванильной карамели.

6,49 р.
0,96 Б

40591 вишневый	40590 сливовый
40834 алый	40595 нежно-персиковый
40593 прозрачный	40830 пастельно-розовый
40831 цветочно-розовый	40594 гранатовый
40833 карамельно-коричневый	40597 розовый



- КРЕМООБРАЗНАЯ, МЯГКАЯ ТЕКСТУРА
- УСТОЙЧИВОЕ ПОКРЫТИЕ
- ТОЧИЛКА НА КОНЦЕ КАРАНДАША



Автоматический карандаш для губ Lip Shaper 0,3 г Встроенная точилка.

4,89 р.
0,72 Б

ОТЛИЧНАЯ ЦЕНА!

- 40930 чайная роза
- 40931 пыльно-розовый
- 40932 классический коричневый
- 40933 теплый нюдовый
- 40934 розовый

МАТОВАЯ РЕВОЛЮЦИЯ

■ ЭКСТРЕМАЛЬНЫЕ МАТОВЫЕ ОТТЕНКИ И ОТЛИЧНАЯ СТОЙКОСТЬ

■ НЕВЕСОМАЯ БАРХАТНАЯ ТЕКСТУРА ОБЕСПЕЧИВАЕТ КОМФОРТ И НЕ СУШИТ ГУБЫ

■ КОМПЛЕКС ВUХОМ LIP ПРИДАЕТ ЦВЕТУ ТРЕХМЕРНОСТЬ, А ГУБАМ – ВИЗУАЛЬНЫЙ ОБЪЕМ

Жидкая матовая губная помада Stay. True 4 мл

10,19 р.
3,02 Б



50% ФРУКТОВЫХ СОКОВ В СОСТАВЕ

ЖИДКАЯ ПОМАДА ДЛЯ ГУБ В ТЕКСТУРЕ УВЛАЖНЯЮЩЕГО КРЕМА НАПИТЫВАЕТ ГУБЫ ЭНЕРГИЕЙ ВИТАМИНОВ И ЦВЕТОМ

Жидкая кремовая помада для губ Smoothie Lip Cream 4 мл

9,09 р.
2,69 Б

Модель использует помаду для губ 40550, хайлайтер 6579, пудру 6595, тени для век 5879.



Отличная цена

9,09 р. 2,69 Б



97%

НАТУРАЛЬНЫХ
ИНГРЕДИЕНТОВ

МАСЛО КАКАО
И АРГАНОВОЕ МАСЛО

Питание и защита
кожи волосков

РИСОВЫЙ
ВОСК

Для
естественного
пудрового
эффекта

ПИГМЕНТЫ
ОБРАБОТАНЫ
МАСЛОМ
АВОКАДО

Для кремового
распределения
на коже



5887

5888

5889



Помадка для бровей
Cacao Powder 5 г

Плотная текстура с пудровым
финишем для идеальной
формы и естественного
цвета бровей. Рекомендуем
наносить кистью 8731.

14,49 р.

4,29 Б



5887
блонд

5888
кориаче-
вый

5889
темно-
кориаче-
вый



В 2,5 РАЗА
БОЛЬШЕ,
ЧЕМ БАЛЬЗАМ
В СТИКЕ

Бальзам для губ
Fuel Lip Balm 12 мл
Питательная формула
на основе натуральных
масел.

41102 манго

и маракуйя

41103 клубника

и авокадо

Любой за

7,49 р. 2,22 Б

ЭТО ПОЛЕЗНО:

- АЛОЭ ВЕРА
- ЭКСТРАКТ ГРАНАТА
- НАТУРАЛЬНЫЙ ЗАЩИТНЫЙ ФАКТОР SPF 15
- ЭКСТРАКТ ВОДОРОСЛИ АСТАПЛАНКТОН

Увлажняющая
пудра
для лица
Moist'n'Matte 7 г

26,09 р.

7,73 Б



Пудра
не забивает
поры, и кожа
дышит

Модель
использует бальзам
для губ 41104,
хайлайтер 6579,
пудру 6595.

It's
clear
by FABERLIC



Гипоаллергенно



Благодаря
уникальной
технологии
запекания
текстура
ложится тонким
слоем, легко
растушевывается
и сливается
с кожей

Запечен-
ный брон-
зер для лица
Macadamia
Baked

Bronzer 12 г
94% ингредиент-
ов натурально-
го происхожде-
ния. Благодаря
уникальной тех-
нологии запек-
ания текстура
ложится тонким
слоем, легко
растушевывает-
ся и сливается
с кожей.

6274

26,09 р.

7,73 Б

ОТЛИЧНАЯ
ЦЕНА!



6596
ванильно-
бежевый

6597
теплый
бежевый

6692
песочно-
бежевый

6693
загорелый

6694
глубокий
темный



Масло-баттер
для кутикулы
и ногтей NUT-rition
Pot 7 мл

Мощный комплекс
масел смягчает
кожу, питает ломкие
ногти, сухие участки
локтей.

7713

10,99 р.

3,26 Б

Натуральные
эфирные масла



Матирующие салфетки
для лица с зеленым
чаем 80 шт.

Устраняют жирный блеск.
Освежают и матируют кожу.

6664

7,19 р.

1,07 Б



Гипоаллергенно



Экокисть
для макияжа
глаз

Двухсторонняя
кисть для нане-
сения под-
водки для глаз
и растушевки.
Биоразлагае-
мый ворс.

8730

Экокисть
для макияжа
бровей

Двухсторонняя
кисть для моде-
лирования бро-
вей: для нане-
сения помадки
и расчесывания
волосков. Био-
разлагаемый
ворс.

8731

Любая за
7,19 р.

1,07 Б

Сыворотка-
хайлайтер для лица
Glow Drops 15 мл

Деликатно подсвечи-
вает кожу. Рекоменду-
ем наносить кистью
910138 или подушеч-
ками пальцев.

14,49 р.

4,29 Б



6579
шампань

6590
жемчуж-
ный розо-
вый

НАША КОЖА
ЕЕ ЛЮБИТ

БРОВИ ПО ПРАВИЛАМ СТАЙЛИНГА

ТЕПЕРЬ В ТВОЕМ АРСЕНАЛЕ КРАСОТЫ
ЕСТЬ ВСЕ НЕОБХОДИМОЕ ДЛЯ СОЗДАНИЯ
МОДНЫХ БРОВЕЙ: ГУСТЫХ И УЛОЖЕННЫХ
ПО ВСЕМ ПРАВИЛАМ СТАЙЛИНГА



50211
теплый
коричневый

50212
холодный
коричневый

50222
блонд



Специальное предложение

* Любой маркер для бровей **6,89 р.**
2,04 Б

при покупке по каталогу на сумму **от 14,49 руб.****
** - кроме продукта спецпредложения



Маркер для бровей **Microfilling Eyebrow Pen** 0,6 мл
Естественная прорисовка самых тонких волосков.
14,49 р.*
4,29 Б

Карандаш для бровей 1,2 г
Подходит для нанесения четких линий, для штриховки и заполнения пустот между волосками.

3,69 р.
0,55 Б

ОТЛИЧНАЯ ЦЕНА!



50207
светлый
блонд

50209
теплый
коричневый

50210
холодный
коричневый



Тушь для бровей 5,5 мл
Придает оттенок и визуальный объем. Моделирует и фиксирует.

8,69 р.
2,58 Б



50219
кешью

50220
лесной орех

Двойной карандаш для лица **DUO Face Pencil** 2,4 г
Контуринг и консилер в одном продукте - все для создания идеальных пропорций лица.

17,39 р.
5,15 Б

6559
ванильно-розовый и нейтрально-коричневый

6558
бежево-кремовый и теплый песочный

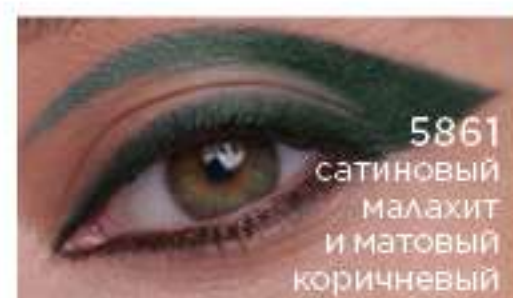

5861
сатиновый малахит и матовый коричневый

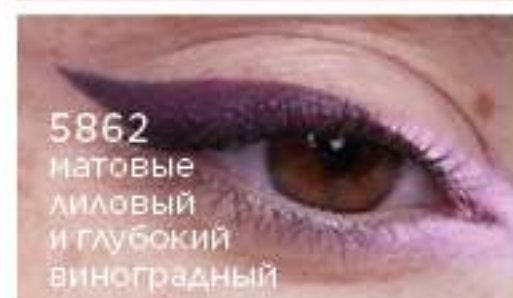

5862
матовые лиловый и глубокий виноградный

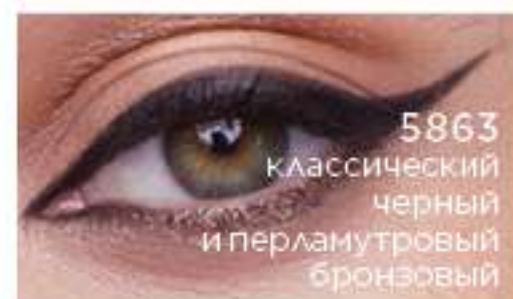

5863
классический черный и перламутровый бронзовый

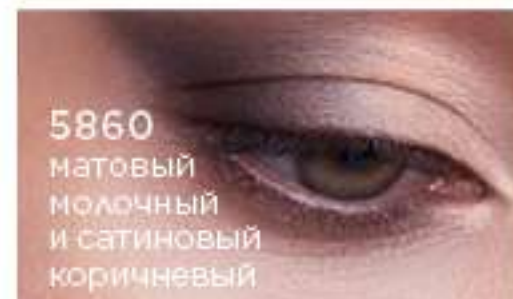

5860
матовый молочный и сатиновый коричневый

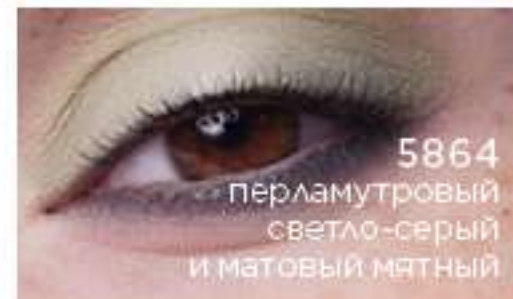

5864
перламутровый светло-серый и матовый мятный

Двойной карандаш для глаз **DUO Eye Liner** 1 г
Кремовая текстура легко наносится и растушевывается.

14,49 р.
4,29 Б

*От англ. «контроль формы».

WOOD EXPERT

WOOD EXPERT - это не менее 75% ингредиентов натурального происхождения. Серия создана в коллаборации с Faber-Castell - компанией из Германии



Помада-карандаш для губ **Jumbo Lipstick & Liner** 1,2 г
Насыщенная кремовая текстура и вельветовый финиш.

10,19 р.
3,02 Б

41068
персиковый крем

41069
пыльно-розовый

41071
розовая фуксия

41072
красное дерево

41074
темное бордо

● КАРАНДАШ И ПОМАДА ДЛЯ ГУБ В ОДНОМ ПРОДУКТЕ

● ФОРМУЛА **SHAPE CONTROL*** ДЛЯ ЧЕТКОГО КОНТУРА

● ВИТАМИН Е - МОЩНЫЙ АНТИОКСИДАНТ

● УВЕЛИЧЕННЫЙ ДИАМЕТР КАРАНДАША



5317 крем-брюле

ОТЛИЧНАЯ ЦЕНА!

5319 золотая олива



5385 розовая дымка



5318 звездная ночь



5387 лиловая замша



5386 бронзовая вуаль

GLAM TEAM
make up

МИКС НАСЫЩЕННОГО ПИГМЕНТА, ШЕЛКОВИСТОЙ ТЕКСТУРЫ, СТОЙКОСТИ И ЛЕГКОГО НАНЕСЕНИЯ. МЕРЦАЮЩИЕ И АТЛАСНЫЕ ОТТЕНКИ

Запеченные тени для век Glam Power 4 г
Подходят для сухого и влажного нанесения.

20,29 р.
6,01 Б

КАРАНДАШ ПОЗВОЛЯЕТ ПРИДАТЬ ВЗГЛЯДУ ВЫРАЗИТЕЛЬНОСТЬ, ПОДЧЕРКНУТЬ ФОРМУ ГЛАЗ



ОТЛИЧНАЯ ЦЕНА!

Автоматический карандаш для глаз Eye Shaper 0,3 г
Встроенная точилка.
4,89 р.
0,72 Б

- 5823 угольно-черный
- 5824 лесной орех
- 5825 терпкий кофе
- 5826 сапфировый синий
- 5827 графитовый серый

УЛУЧШЕННАЯ ВОДООТТАЛКИВАЮЩАЯ ФОРМУЛА ДЛЯ СТОЙКОСТИ ДО 12 ЧАСОВ

СВЕРХТОНКИЙ И ГИБКИЙ ФЕТРОВЫЙ АППЛИКАТОР ДЛЯ ПЛАВНОГО НАНЕСЕНИЯ



Стойкая подводка-маркер для век 0,4 мл
5,79 р.
0,86 Б

- 55986 черный гляцевый
- 55987 черный ультраматовый
- 55990 каштаново-коричневый
- 55988 дымчатый серый
- 55991 насыщенный синий

Возможно изменение стоимости и наличия товаров. Актуальную информацию смотрите на сайте faberlic.by

ВИЗАЖИСТ

рекомендует



ОЛЬГА ФОКС, бьюти-эксперт, звездный визажист

Тушь - универсальный продукт, который поможет сделать глаза визуально больше, распахнуть взгляд и даже скрыть нависшее веко.

Чтобы сделать глаза выразительнее, используйте простой прием: прокрашивая реснички, вытягивай их вверх, как бы раскладывая веером. А если хочешь создать эффект кошачьего взгляда, прочесывай реснички в сторону висков. Это перенесет акцент на внешний уголок глаза и добавит взгляду соблазнительный прищур.

Если у тебя прямые реснички, присмотри к влагостойкой туши: она прекрасно удерживает изгиб. Чтобы усилить его, перед нанесением туши воспользуйся керлером - щипчиками для завивки ресниц. Кстати, термотушь - это еще и отличный вариант для обладательниц чувствительных глаз, потому что смывается она очень просто: теплой водой и без дополнительных средств.



Удлиняющая тушь для ресниц Black Crystal 10,5 мл
Тюбинг-текстура превосходно удлиняет ресницы и дарит им гляцевый финиш. Термотушь: смывается теплой водой.
5,79 р.
0,86 Б

Отличная цена

5,79 р. 0,86 Б



5822 кристальный черный

Объем: ●●●○○



Карандаш для глаз Glam Liner 1,4 г
Восковая основа без консервантов и минеральных масел. Не растекается. Обеспечивает насыщенный цвет.

7,19 р.
2,13 Б

с матовым финишем

- 5652 коричневый
- 5653 темно-синий
- 5654 темно-зеленый

с перламутровым финишем

- 5752 коричневый металлик
- 5753 бронзовый
- 5758 изумрудный
- 5759 синий металлик
- 5760 кофейный

GLAM TEAM
make up

Праймер Boost My Lash 7,5 мл
Содержит специальные микроволокна, которые создают на ресницах пленочку. Она делает ресницы ультрадлинными и пушистыми.
5810

11,59 р.*

3,44 Б

РЕЗУЛЬТАТ:
РЕСНИЦЫ ДЛИННЕЕ И ПЫШНЕЕ ЗА СЧИТАННЫЕ СЕКУНДЫ



***Праймер для ресниц (5810)**

5,79 р.
1,72 Б

при покупке любой туши со стр. 20

ОБЪЕМ И НАСЫЩЕННЫЙ ЦВЕТ

ОТЛИЧНАЯ ЦЕНА!

Тушь для ресниц HD Lash 12 мл
5568 *черный*
7,19 р. 1,07 Б

Объем: ●●●●●

GLAM TEAM
make up



ОБЪЕМ И ПОДКРУЧИВАНИЕ

Тушь для ресниц Miss Curl 13 мл
5761 *черничный*
5762 *коричневый*

11,59 р.

3,44 Б

Объем: ●●●○○

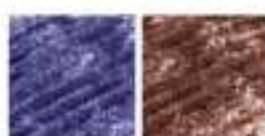

УДЛИНЕНИЕ И ОБЪЕМ

Тушь с эффектом наращенных ресниц Next Level 9,3 мл
55378 *насыщенный черный*

Объем: ●●●●○



Протестированы и одобрены офтальмологами



ЭКСТРЕМАЛЬНЫЙ ОБЪЕМ И УХОД

Экстраобъемная тушь для ресниц Volum'Eyes 9,3 мл
50373 *ультрачерный*

Объем: ●●●●●



Стандарт производства Халяль



Возможно изменение стоимости и наличия товаров. Актуальную информацию смотрите на сайте faberlic.by



Бархатный мешочек в комплекте

Моделирующая тушь для ресниц «Главная роль» 6 мл
50202 *черный*
12,99 р.*
3,85 Б

▪ СОДЕРЖИТ МУЛЬТИКОМПЛЕКС ИЗ МОРСКИХ И РАСТИТЕЛЬНЫХ КОМПОНЕНТОВ

▪ ОБЪЕМНЫЕ РЕСНИЦЫ С ПЕРВОГО НАНЕСЕНИЯ
▪ УХОД, РАЗДЕЛЕНИЕ, СУПЕРУДЛИНЕНИЕ

Суперобъемная тушь для ресниц «Ваш Оскар» 6 мл
50201 *черный*
12,99 р.*
3,85 Б

ТУШЬ НЕ ОСЫПАЕТСЯ И НЕ СКЛЕИВАЕТ РЕСНИЦЫ ДАЖЕ ПРИ НАНЕСЕНИИ В НЕСКОЛЬКО СЛОЕВ С ИНТЕРВАЛОМ В 10 ЧАСОВ

НЕВЕРОЯТНАЯ ДЛИНА

Специальное предложение

*Любая тушь (50201, 50202)

8,69 р.
1,29 Б

при покупке по каталогу на сумму от 14,49 руб.**
** - кроме продукта спецпредложения

■ КОМПЛЕКС
AQUARICH
ГЛУБОКО
УВЛАЖНЯЕТ КОЖУ

■ ГИАЛУРОНОВАЯ
КИСЛОТА
СПОСОБСТВУЕТ
РЕГЕНЕРАЦИИ
КЛЕТОК

■ ЕСТЕСТВЕННЫЙ
ФИНИШ

15
SPF

Увлажняющее
тональное
средство
для лица
Everyday* 30 мл

9,49 р.
2,81 Б

НАЙТИ СВОЙ ТОН - ПРОСТО!

РОЗОВЫЙ ПОДТОН
(rose)

6416
ванильно-
розовый

6483
розово-
бежевый

НЕЙТРАЛЬНЫЙ ПОДТОН
(neutral)

6417
светлый
нюдовый

6481
есте-
ственный
нюдовый

ЗОЛОТИСТЫЙ ПОДТОН
(gold)

6415
слоновая
кость

6418
золотисто-
бежевый

6482
песочно-
бежевый

*Возможны
изменения
в дизайне и форме
упаковки.

ВИЗАЖИСТ
рекомендует



ОЛЬГА ФОКС,
бьюти-эксперт,
звездный
визажист

Нехватка времени диктует тренд на многофункциональные средства. Так, сугубо декоративные продукты становятся ухаживающими, совмещая в себе функции увлажняющих, питательных и противовоспалительных кремов.

Для нормальной и сухой кожи выбери тональное средство Everyday с увлажняющим эффектом. Оно создаст запас влаги, скроет шелушения и морщинки, придаст здоровый и естественный тон.

Если у тебя комбинированная или жирная кожа, попробуй тональное средство Tea Tree Balancing CC. Особенно хорошо оно справится с нежелательным блеском, устранив излишки себума.

Еще СС-кремы можно использовать в качестве первого шага: они дадут общее выравнивание, а затем, для усиления покрытия, можно нанести другой тональный крем или пудру, уплотнить центр лица или использовать консилер для локальной маскировки несовершенств.

GLAM
TEAM
make up

■ ЦИНК РСА
РЕГУЛИРУЕТ
АКТИВНОСТЬ
САЛЬНЫХ
ЖЕЛЕЗ

■ МАСЛО
ЧАЙНОГО
ДЕРЕВА
УСПОКАИВАЕТ
КОЖУ
И УМЕНЬШАЕТ
ВОСПАЛЕНИЯ



6660
золотисто-
бежевый

6661
натуральный
розовый

6662
естественный
бежевый

Тональное
средство
для лица Tea Tree
Balancing CC* 30 мл
Матовый финиш.
Легкое покрытие.
С маслом чайного
дерева

9,49 р.
2,81 Б

Отличная
цена

9,49 р.
2,81 Б

Предложение
действует
для стр. 22-23

GLAM TEAM
make up

FOUNDSEALER*
СОЧЕТАЕТ
ЛУЧШИЕ КАЧЕСТВА
КОНСИЛЕРА
И ТОНАЛЬНОГО
КРЕМА: ЕГО МОЖНО
НАНОСИТЬ ТОЧЕЧНО
ИЛИ НА ВСЕ ЛИЦО
БЛАГОДАРЯ
УНИКАЛЬНОМУ
АППЛИКАТОРУ



**Консилер для лица
First Class** 5,8 мл
Технология
INTERCOSHINE**
обеспечивает
стойкое плотное
покрытие с матовым
финишем.

12,99 р.
3,85 Б

6340
слоновая
кость

6341
золотисто-
бежевый

*От слияния англ.
слов «тональное
средство»
и «консилер».

**Запатентованная
технология
компании INTERCOS
(Италия).

6453
ванильно-
розовый

6404
золотисто-
бежевый

**Двойной
тональный
крем-уход
Glam Skin**
15 x 2 мл
Активный
ингредиент
ROSALITY™
защищает кожу
от стресса,
вызванного
факторами
окружающей
среды.

28,99 р.
8,59 Б

25
SPF



ОСНОВА

ТОН

**2 В 1: ОСНОВА
ПОД МАКИЯЖ
И ТОНАЛЬНОЕ
СРЕДСТВО**

*Торговая марка компании Lucas Meyer Cosmetics (Франция).

ТОНКОСТИ МАКИЯЖА

- **АНТИВОЗРАСТНОЙ
КОМПЛЕКС
ДЛЯ МГНОВЕННОГО
МУЛЬТИЛИФТИНГА**
- **ЭФФЕКТ МЯГКОГО
ФОКУСА**
- **ЛЕГКАЯ ТЕКСТУРА
СЫВОРОТКИ**

6479
естествен-
ный
нюдовый

6174
светло-
розовый

6175
нату-
ральный
розовый

6176
слоновая
кость

6477
золотисто-
бежевый

6478
естествен-
ный
бежевый

**Тональная сыворотка
для лица Neo Serum** 30 мл
Обеспечивает мгновенное
увлажнение кожи. Легкая
бархатистая текстура.

26,09 р.
7,73 Б



10
SPF



**СИЯЮЩИЙ
ФИНИШ**

**Консилер для лица
Glowing Touch** 8 мл
Комплекс Dark Circle
Eraser осветляет
и укрепляет нежную
кожу вокруг глаз.

9,49 р.
2,81 Б

**ОТЛИЧНАЯ
ЦЕНА!**

6413
слоновая
кость

6419
светло-
бежевый

6420
ванильно-
розовый

6475
теплый
бежевый

6476
песочно-
бежевый

GLAM TEAM *make up*

УДОБНЫЙ ФУТЛЯР С ЗЕРКАЛОМ И 5 САМЫХ НУЖНЫХ ПРОДУКТОВ В ОДНОЙ ПАЛЕТКЕ



Палетка для лица Glam Team 12 г 6433

46,39 р.
13,74 Б

6297 слоновая кость	6682 насыщенный песочный
6170 ванильно-розовый	6681 глубокий коричневый
6171 золотисто-бежевый	

СОЗДАЕТ ЭФФЕКТ ИДЕАЛЬНО ГЛАДКОЙ КОЖИ



Матирующий тональный кушон для лица Baby Face 14 г
Матовый финиш. Можно наслаивать текстуру от средней плотности до высокой. В составе витамин Е и эссенция ириса.

43,49 р.
12,88 Б

20 SPF

*Сменный блок тонального кушона

4,29 р.
1,27 Б
при покупке кушона



Нажми на упаковку с обратной стороны, удали пустой блок, вставь новый блок

Сменный блок для тонального кушона Baby Face 14 г

- 6686 *загорелый* (оттенок 6685)
- 6684 *насыщенный песочный* (оттенок 6682)
- 6683 *глубокий коричневый* (оттенок 6681)
- 6642 *слоновая кость* (оттенок 6297)
- 6640 *ванильно-розовый* (оттенок 6170)
- 6641 *золотисто-бежевый* (оттенок 6171)

23,19 р.* 6,87 Б

Возможно изменение стоимости и наличия товаров. Актуальную информацию смотрите на сайте faberlic.by

ВИЗАЖИСТ
рекомендует



ОЛЬГА ФОКС,
бьюти-эксперт,
звездный визажист

Пудра Wet & Dry Perfect Me – абсолютно самостоятельный продукт, она с легкостью может быть единственным средством для создания тона. А для большей плотности можно сначала нанести ее влажным спонжем, а затем закрепить результат и усилить покрытие, используя сухую кисть. Не бойся использовать пудру нестандартными способами. Вот несколько идей.

Основа под макияж глаз. Пудра выравнивает тон кожи век и оставляет ровный матовый финиш, за счет чего тени идеально ложатся и растушевываются.

Идеальные губы или стрелки. Возьми плоскую кисть с ровным срезом, набери на нее пудру сухим или влажным способом и скорректируй контур губ или край стрелочки.

Минимизация пор. Возьмите небольшую кисть (например, для теней), набери пудру и пройди круговыми движениями по участкам с расширенными порами.

Стойкий макияж губ. Чтобы помада или карандаш держались дольше, припудри губы перед их нанесением.

Пудра для лица Wet & Dry Perfect Me 9,5 г
Матовый финиш. Регулируемая плотность покрытия. Стильная магнитная упаковка.

26,09 р.*
7,73 Б

6349 фарфоровый	6364 естественный бежевый
6379 золотисто-бежевый	6533 слоновая кость



МЕНЯЙ СПОСОБ НАНЕСЕНИЯ:

- 1** ДЛЯ ЛЕГКОГО МАТОВОГО ЭФФЕКТА НАНОСИ ПУДРУ СУХИМ СПОНЖЕМ
- 2** ДЛЯ ПЛОТНОГО ПОКРЫТИЯ НАНОСИ ПУДРУ ВЛАЖНЫМ* СПОНЖЕМ

*Смочи спонж водой и хорошо отожми.

Специальное предложение

*Любой оттенок пудры

12,99 р.
1,92 Б

при покупке по каталогу на сумму **от 14,49 руб.****
** - кроме продукта спецпредложения

СПЕЦИАЛЬНЫЕ
СВЕТОТРАЖАЮЩИЕ
ЧАСТИЦЫ
RONA BALANCE
ПРЕЛОМЛЯЮТ
СВЕТ И ВИЗУАЛЬНО
МАСКИРУЮТ
НЕДОСТАТКИ



Цветной
корректор
для лица
Paint IT 14 мл

8,69 р.

2,58 Б



6427
лавандовый

6428
зеленый

ЛАВАНДОВЫЙ
борется с нездоровым
желтоватым подтоном
кожи и маскирует
пигментные пятна

ЗЕЛЕНый
нейтрализует
покраснения. Хорошо
маскирует сосудистую
сеточку, прыщики
и воспаления



НЕВЕСОМАЯ
ПУДРОВАЯ ТЕКСТУРА

СЕНСОРИКА
НЕЖНОГО КРЕМА

МЯГКОЕ СИЯНИЕ
И АТЛАСНЫЙ ФИНИШ

Компактный
хайлайтер
для лица
Go Glow 10 г
6434 шампань

20,29 р.

6,01 Б

КОЖА, СЛОВНО ТЫ ИЗ ОТПУСКА!



Пудра-
бронзер
в шариках
Incredibleballs 18 г
6531

20,29 р.

6,01 Б

ТЕКСТУРА ЛЕГКАЯ,
СЛОВНО ВУАЛЬ

ЦВЕТА ШАРИКОВ
СБАЛАНСИРОВАНЫ ТАК,
ЧТОБЫ ПРИДАТЬ
КОЖЕ ЕСТЕСТВЕННОЕ
СИЯНИЕ

ЭКОНОМИЧНО РАСХОДУЕТСЯ
И НЕ ПЫЛИТ

ШАРИКИ ОПТИМАЛЬНОГО
РАЗМЕРА ДЛЯ ИДЕАЛЬНОГО
СМЕШИВАНИЯ ЦВЕТОВ

ПЕРВЫЙ ХОД РЕШАЕТ!

РЕЗУЛЬТАТ:
ИДЕАЛЬНО РОВНАЯ
И ЗАЩИЩЕННАЯ
КОЖА

**Защитный праймер
для лица 5 Star
Protection 30 мл**
Защищает кожу от сол-
нечных лучей, голубого
света от экранов монито-
ров, Wi-Fi-излучения, пло-
хой экологии, старения.

6511

14,49 р.

4,29 Б

РЕЗУЛЬТАТ:
СТОЙКИЙ РОВНЫЙ
ТОН БЕЗ ЖИРНОГО
БЛЕСКА

**Матирующий
праймер
для лица Feel
the Matt 30 мл**
Муссовая текстура
облегчает нане-
сение тонального
крема и продлевает
его стойкость.

6524

11,29 р.

3,34 Б

РЕЗУЛЬТАТ:
ТЕНИ ЛОЖАТСЯ ЯРКО,
РОВНО И ДЕРЖАТСЯ
МАКСИМАЛЬНО ДОЛГО

**Праймер для век
Hold My Look**

4,5 мл
Обеспечивает
стойкость теням,
усиливая их яркость
и улучшая расту-
шевку.

5809

11,59 р.

3,44 Б

ОТЛИЧНАЯ
ЦЕНА!



Увлажняющая
сыворотка-
праймер
Hydration Hits
30 мл
Разглаживает
неровности
и устраняет
шелушения.

14,49 р.

4,29 Б



Праймер
для губ Balm
Lip Primer 3,3 г
Разглаживает
кожу губ.
Устраняет
сухость и шелушение.

11,59 р.

3,44 Б



Праймер
для коррекции
пор
с матирующей
пудрой
Pore Strike
15 мл
Мгновенно
маскирует поры,
уменьшая их ви-
димость.

10,99 р.

3,26 Б



Фиксатор
макияжа
Silk Water Mist
50 мл
Ложится
на кожу не-
весомой вуалью
и обеспечивает
экстремальную
стойкость
макияжа.

14,49 р.

4,29 Б

**ДВА
ИНСТРУМЕНТА
ДЛЯ МАНИКЮРА
В ОДНОМ
ПРОДУКТЕ**



**Никелевый
наконечник**
с шариком
идеален
для создания
рисунков
из точек
и других
мелких
элементов



**Тонкая
кисточка**
с синтетическими
ворсинками
подойдет
для французского
маникюра
или любого
другого
дизайна

**Двух-
сторонняя
кисть
для дизайна
ногтей**

Материал:
дерево, алюми-
ний, никелиро-
ванное железо,
синтетическое
волокно (PBT).
Размер: диаметр –
6 мм, длина – 14,5 см.
8752

6,59 р.*
0,98 Б



Веган



Не тестируется
на животных

ФРАНЦУЗСКАЯ ФОРМУЛА «21 FREE»
ИСКЛЮЧАЕТ В СОСТАВЕ ЛАКОВ
21 СПОРНЫЙ КОМПОНЕНТ

**НЕЙЛ-АРТ
КАК ВИД
ИСКУССТВА**

Модель
использует
лаки
для ногтей
7792, 7787.



- **ВЫРАВНИВАЕТ
ПОВЕРХНОСТЬ
И СКРЫВАЕТ МЕЛКИЕ
ДЕФЕКТЫ НОГТЕВОЙ
ПЛАСТИНЫ**
- **ПИТАЕТ
И УКРЕПЛЯЕТ НОГТИ**
- **ДАРИТ ОСЛЕПИТЕЛЬНЫЙ
БЛЕСК, ОБЕСПЕЧИВАЕТ
СТОЙКОЕ ПОКРЫТИЕ**



**Лак для ногтей
Color & Care 10 мл**
Не содержит
толуол,
формальдегид.
4,59 р.
0,68 Б

- 7788
плюшевый
розовый
- 7792
розовая
сирень
- 7696
розовый
закат
- 7791
лепестки
роз
- 7692
каштановый
берет
- 7693
утренний
капучино
- 7694
миндальный
круассан



**Лак для ногтей
с эффектами
Color & Effect
10 мл**
4,59 р.
0,68 Б

- 7797
пятьсот
карат
- 7796
розовый
бриллиант
- 7832
золотое
колье
- 7857
коллекционный
изумруд
- 7795
в свете
софитов
- 7831
от кутюр

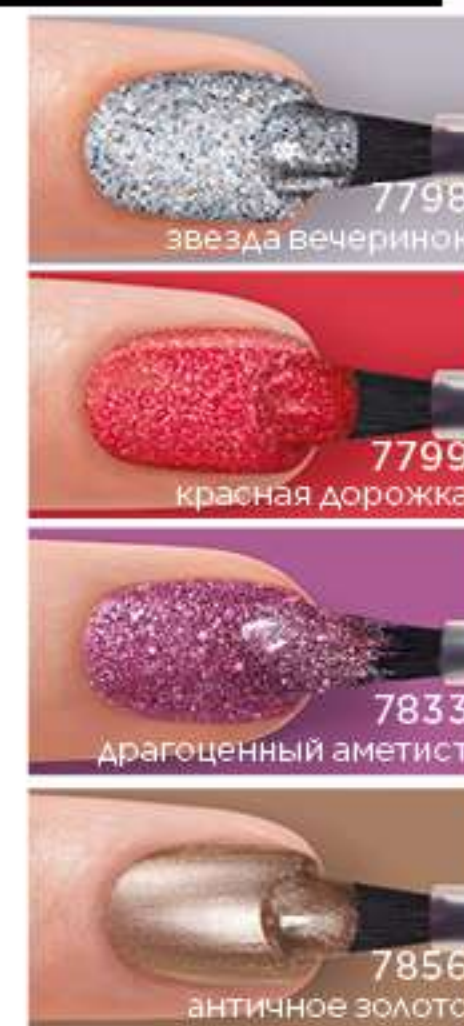

3D-РИСУНОК

**ОТЛИЧНАЯ
ЦЕНА!**

**Переводные
3D-наклейки
для дизайна
ногтей
71028
«Морские
глубины»**
2,89 р.
0,43 Б

**Любой
оттенок лака
для ногтей**
4,59 р.
0,68 Б

Предложение
действует
для стр. 31

*От англ. «не содержит».

Возможно изменение стоимости и наличия товаров.
Актуальную информацию смотрите на сайте faberlic.by

ПРОБЛЕМА:
лак не держится, маникюр быстро теряет вид

РЕШЕНИЕ:
покрытие, увеличивающее стойкость лака

Сохраняет яркость и блеск цветного покрытия, предотвращает появление сколов и царапин.



Стойкое топ-покрытие 10 мл
7830

Любой за
4,89 р.
0,72 Б

**ОТЛИЧНАЯ
ЦЕНА!**



Унисекс-покрытие для ногтей 10 мл
7752



Матовое топ-покрытие 10 мл
7829



Кальциевый щит для ногтей 10 мл
7751



Восстанавливающее покрытие для сильно поврежденных ногтей 10 мл
7634



Витаминизирующий праймер для ногтей 10 мл
7754



Укрепитель для слабых и ломких ногтей 10 мл
7753



2



1

**ВСЕ ИНСТРУМЕНТЫ
ВЫПОЛНЕНЫ
ИЗ НЕРЖАВЕЮЩЕЙ СТАЛИ
И ЗАТОЧЕНЫ ВРУЧНУЮ**



Триммер для обрезания кутикулы

3



Позволяют деликатно обрезать ногти, предотвращая их повреждение

1. Кипсер для ногтей

Для обрезания ногтей любой толщины и плотности. Плавный ход подвижного рычага гарантирует идеальный срез одним движением. Предотвращает расслаивание. Не травмирует боковые валики.
Размер: 5,8 см.
910392

2. Пилка для ногтей металлическая с триммером
Обрабатывает ногтевые пластины, придавая аккуратную форму и длину.
Размер: 15,3 см.
910391

Любой за **5,19 р.** 0,77 Б

3. Маникюрные ножницы для ногтей
Оптимальная изогнутая форма лезвий.
Размер: длина ножниц — 9,5 см; длина лезвий — 2,5 см.
910389

14,49 р. 2,15 Б

Возможно изменение стоимости и наличия товаров. Актуальную информацию смотрите на сайте faberlic.by

УХОД ЗА НОГТЯМИ И КУТИКУЛОЙ



1

1. Гель для удаления кутикулы с маслом арганы и витамином Е 40 мл
Бережно удаляет кутикулу за 1 минуту. Содержит аргановое масло и витамин Е. Замедляет рост кутикулы при регулярном использовании.
14899



2

2. Универсальное средство для снятия всех видов лака 100 мл
Безопасное, эффективное и экономичное средство для удаления с натуральных ногтей лака, гель-лака, био-геля, а также искусственных ногтей. Содержит витамин В5 и масло жожоба.
14999



3

3. Размягчающий гель для маникюрных и педикюрных ванночек 100 мл
Эффективно размягчает ороговевшие участки кожи стоп. Подготавливает кожу для обрезного маникюра.
14898

4. Средство для обезжиривания ногтей и снятия липкого слоя 100 мл
Обезжиривает ногтевую пластину, мягко удаляя влагу, пыль и липкий слой. Способствует лучшему креплению искусственного покрытия, предотвращает скалывание.
7719



4

NAIL CLEANSER & STICKY RESIDUE REMOVER
Allows better adhesion of nail polish
GERMAN FORMULA
NET WT. 100 ml - 3.38 FL. OZ.

Любое средство для ногтей
5,79 р.
1,72 Б

Любое за **5,79 р.** 1,72 Б

1. Кисть для пудры
Размер: 20 см.
910135

2. Кисть для тонального крема
Размер: 16 см.
910136

Любая за **12,99р.***
1,92 Б

по акции
10,39р.
1,54 Б

3. Кисть для консилера
Размер: 16,5 см.
910137

5,79р.* 0,86 Б

по акции
4,29р.
0,64 Б

4. Кисть для румян
Размер: 18,5 см.
910138

10,99р.* 1,63 Б

по акции
8,69р.
1,29 Б

5. Кисть для растушевки теней
Размер: 17 см.
910134

6. Кисть для растушевки карандаша
Размер: 18,3 см.
910140

Любая за **5,79р.***
0,86 Б

по акции
4,29р.
0,64 Б

Любые 2 кисти по специальной цене
каждая



8. Кисть кабуки*
Материал: алюминий, синтетическое волокно.
Размер: 6 см.
910139

18,79р.*
2,78 Б

по акции
15,59р.
2,31 Б

*Кабуки — кисть с короткой ручкой и плотно набитым ворсом. Универсальна и компактна. Подходит для нанесения рассыпчатых и прессованных текстур.

Материал: синтетическое волокно, дерево, алюминий.

7. Щеточка для бровей
Размер: 17 см.
910130

5,19р.*
0,77 Б

по акции
3,99р.
0,59 Б

МНОГОРАЗОВОЕ ИСПОЛЬЗОВАНИЕ. УЛЬТРАТОНКИЕ СИНТЕТИЧЕСКИЕ ВОЛОКНА ПРЕМИУМ-КЛАССА НА ХЛОПКОВОЙ ПОЛОСКЕ-ОСНОВЕ ДЛЯ ИМИТАЦИИ НАТУРАЛЬНЫХ РЕСНИЦ

ОТЛИЧНАЯ ЦЕНА!



НОВАЯ ФОРМУЛА



Накладные ресницы
Как использовать: нанесите тонкий слой клея на хлопковую полоску. Подождите несколько секунд, пока клей не станет более густым. Прижмите ленту вдоль линии роста ресниц. Подробную инструкцию по применению см. на упаковке.

7965 Естественный глэм-объем (1)

8754 Чувственный объем (2)

5,79р.
0,86 Б



Водостойкий клей для накладных ресниц

Незаметен на веке. Белая основа проще в использовании для новичков, чем черная. Легко удаляется безмасляным средством для снятия макияжа.

55630
5,79р.
0,86 Б



Ватные палочки
Материал: бамбук, хлопок.
Размер: 10,5 x 9 x 4,5 см.
910254

5,79р. 0,86 Б

Пинцет для бровей
Размер: 9 см.
9576

3,69р.
0,55 Б

ОТЛИЧНАЯ ЦЕНА!



ОТЛИЧНАЯ ЦЕНА!

Зеркало с подсветкой
Плавная регулировка яркости подсветки. Работает от четырех «пальчиковых» батареек (в комплект не входят).
Материал: АБС-пластик, стекло, нержавеющая сталь, LED-лампы.

Размер: 17 x 22 см; дополнительное зеркало - Ø 7 см.
910333

27,49р.
4,07 Б

ВКЛЮЧИ КИСЛОРОД НА МАКСИМУМ!

21 %

НОРМА
СОДЕРЖАНИЯ
КИСЛОРОДА
В ВОЗДУХЕ*

17 %
КИСЛОРОДА
СОДЕРЖИТСЯ
В ГОРОДСКОМ
ВОЗДУХЕ*

Как городская
среда влияет
на кожу?



ХВАТАЕТ ЛИ ВАШЕЙ КОЖЕ КИСЛОРОДА?

- Усвоение кислорода клетками снижается уже после 25 лет
- Во время стрессов кожа усваивает еще меньше кислорода
- Малоактивный образ жизни тоже вызывает «кислородное голодание»



*Данные из открытых источников

Возможно изменение стоимости и наличия товаров.
Актуальную информацию смотрите на сайте faberlic.by

СОДЕРЖИТ МАКСИМУМ КИСЛОРОДНОГО КОМПЛЕКСА NOVAFTEM-O₂[®]

КЛИНИЧЕСКИ
ПОДТВЕРЖДЕНО*:

У **100 %**
УМЕНЬШИЛИСЬ
СУХОСТЬ
И ШЕЛУШЕНИЕ
КОЖИ

У **100 %**
УЛУЧШИЛСЯ
ТОН КОЖИ

*По результатам клинического исследования ООО «НПЦ «КосмоПродТест», оценка врача-дерматолога после 28 дней применения.
**По результатам клинического исследования средства с ингредиентом PENTAVITIN[®] (DSM, Швейцария).



ОТЛИЧНАЯ
ЦЕНА!

Удобно
брать
в дорогу

15
мл

**Кислородный
бальзам**
Наносить как само-
стоятельное
средство или
под любимый крем
для усиления
его эффективности.

5806 50 мл

23,19 р.

6,87 Б

1351 15 мл

8,69 р.

2,58 Б

НЕВИДИМЫЙ КИСЛОРОД С ВИДИМЫМ ДЕЙСТВИЕМ

- SOS-средство при ожогах, зуде и повреждениях кожи
- Восстанавливает кожу после долгого пребывания на солнце
- Дарит до 72 часов увлажнения**
- Значительно улучшает цвет лица

NOVAFTEM-O₂[®]
(патент Faberlic)
доставляет кислород глубоко
в кожу, повышает количество
кислорода в клетках
и усиливает эффективность
других косметических
ингредиентов.

Кислородная косметика

Уход за кожей

**ЗАПАТЕНТОВАННЫЙ
 КИСЛОРОДНЫЙ
 КОМПЛЕКС
 NOVAFTEM-O₂**
 ПОВЫШАЕТ КОЛИЧЕСТВО
 КИСЛОРОДА В КОЖЕ

**ВИТАМИН С
 И ГЛУТАТИОН**
 УСИЛИВАЮТ
 ЭФФЕКТИВНОСТЬ
 ПРЕВРАЩЕНИЯ
 КИСЛОРОДА В ЭНЕРГИЮ



ЭКОНОМИЧНО:
 ДОСТАТОЧНО
 ВСПЕНИТЬ
 1 ГОРОШИНУ
 ОЧИЩАЮЩЕГО
 СРЕДСТВА

**Сеточка
 для взбивания
 пены 1 шт.**
 Сеточка — простой
 и быстрый
 способ получить
 густую, пышную
 пену, используя
 минимум средства
 для умывания (мусса,
 пенки, геля или мыла).
 5811
5,79 р.*
 1,72 Б

**Специальное
 предложение**

***Сеточка
 для взбивания
 пены**

2,29 р.
 0,34 Б

при покупке
 по каталогу
 на сумму
от 14,49 руб.**
 ** - кроме продукта
 спецпредложения



**Кислородная
 маска для лица 50 мл**
 Удерживает влагу, как магнит.
 Насыщает кожу кислородом.
 5795
23,19 р. 6,87 Б



**Кислородный питательный
 крем для лица 50 мл**
 Интенсивно питает и восстанавливает
 гидролипидный баланс.
 5797
20,39 р. 6,04 Б



**ОТЛИЧНАЯ
 ЦЕНА!**

**Кислородная пенка
 для очищения лица 175 мл**
 Освежает и не вызывает
 стянутости. Улучшает тон
 кожи, делает ее сияющей.
 5807
14,49 р. 4,29 Б



**Кислородный мусс для глубокого
 очищения лица 75 мл**
 Густая, объемная пена нежно
 очищает поры от загрязнений.
 Кожа становится чистой, мягкой
 и увлажненной.
 5793
14,49 р. 4,29 Б

global
 oxygen

МОЯ ОСОБАЯ АТМОСФЕРА

ПЯТОЕ ПОКОЛЕНИЕ КИСЛОРОДНОЙ
 КОСМЕТИКИ ДЛЯ БЕСКОНЕЧНОЙ
 КРАСОТЫ КОЖИ

КЛИНИЧЕСКИ
 ПОДТВЕРЖДЕНО*:

У **84 %**
 ЖЕНЩИН ОТМЕТИЛИ
 УМЕНЬШЕНИЕ
 ВЫРАЖЕННОСТИ
 СЕТКИ ПОВЕРХ-
 НОСТНЫХ МОРЩИН

**Кислородный
 увлажняющий
 крем для лица 50 мл**
 Невесомая текстура
 создана для ежедневного
 увлажнения и защиты
 кожи. Способствует
 улучшению тона
 и уменьшению морщинок.
 5796
20,39 р.
 6,04 Б

**Кислородный
 крем для век 15 мл**
 Запускает синтез
 собственных,
 омолаживающих
 веществ. Способ-
 ствует уменьшению
 морщинок вокруг
 глаз.
 5792
14,49 р.
 4,29 Б



*По результатам клинического исследования ООО «НПЦ «КосмоПродТест», оценка
 врача-дерматолога после 28 дней применения, 25 женщин в возрасте 28-52 лет.

- АБСОЛЮТНО ПРОЗРАЧНЫЕ
- ОСОБАЯ ВЫТЯНУТАЯ ФОРМА ПОМОГАЕТ ОХВАТИТЬ ДАЖЕ САМЫЕ НЕДОСТУПНЫЕ МЕСТА ПОД ГЛАЗАМИ
- ЭФФЕКТИВНЫ В БОРЬБЕ С МОРЩИНКАМИ, ТЕМНЫМИ КРУГАМИ ПОД ГЛАЗАМИ И ДРУГИМИ ВИЗУАЛЬНЫМИ ПРОЯВЛЕНИЯМИ СТРЕССА

ГИДРОЛИЗИРОВАННЫЙ КОЛЛАГЕН УМЕНЬШАЕТ МЕЛКИЕ МИМИЧЕСКИЕ И ГЛУБОКИЕ ВОЗРАСТНЫЕ МОРЩИНЫ

КОФЕИН — МОЩНЫЙ АНТИОКСИДАНТ, ЭФФЕКТИВЕН В БОРЬБЕ С ПРИЗНАКАМИ СТАРЕНИЯ



Удобная лопаточка в комплекте

Гидрогелевые мультифункциональные патчи 60 шт.
0948

37,69 р.
11,17 Б



Крем для контура глаз и губ «Коррекция морщин» 30 мл
Укрепляет наиболее подверженную образованию морщин кожу контура глаз и губ.

0655

28,99 р.
8,59 Б



УСПЕЙ КУПИТЬ!
Набор 1037N

для лица
«Омоложение»
ONE WEEK MIRACLE:
ночной крем для лица
«Лифтинг и восстановление» 50 мл
+ дневной крем для лица «Омоложение и защита» SPF 15 50 мл
всего за

67,49 р.
20,0 Б

ОТЛИЧНАЯ ЦЕНА!

Сыворотка для лица «Против всех видов морщин» 30 мл
Запускает «режим молодости». Комплексно воздействует на все проблемы зрелой кожи.

0653

22,59 р.
6,69 Б

Маска для лица, шеи и декольте «Ультралифтинг» 50 мл
Моделирует овал лица и подтягивает кожу шеи и зоны декольте. Разглаживает морщины. Укрепляет нежную кожу.

0654

37,69 р.
11,17 Б

МЫ НЕ ОВЕЩАЕМ ЧУДЕС,

МЫ ВИДИМ РЕЗУЛЬТАТ ЗА НЕДЕЛЮ

СЕРИЯ НА ОСНОВЕ ИННОВАЦИОННОГО АНТИВОЗРАСТНОГО КОМПЛЕКСА, КОТОРЫЙ ПРЕОБРАЖАЕТ КОЖУ ЗА 7 ДНЕЙ

97%
считают, что кожа стала более увлажненной*

87%
отметили восстановление упругости кожи*

93%
отметили лифтинг-эффект*





СОВМЕСТНАЯ РАЗРАБОТКА
ЛАБОРАТОРИЙ
BIOTECHMARINE
(ФРАНЦИЯ) И FABERLIC

Многочисленные исследования морских биологов и химиков BiotechMarine привели к созданию **Aspar'Age™** — **активного комплекса из редкой бурой водоросли и морских минералов.** Он защищает клетки кожи, поддерживая их активность.

Лаборатория Faberlic обогатила Aspar'Age™ «фирменным» **кислородным комплексом** и создала серию Oceanum — роскошные средства, которые запускают импульс молодости.



Обновляющий крем для тела 150 мл
Увлажняет, поддерживает тонус и эластичность. Окутывает тело восхитительным цветочно-морским ароматом.

0944
12,99 р.
3,85 Б



Патчи продлевают молодость кожи вокруг глаз, снимают отечность и делают темные круги менее заметными

Гидрогелевые патчи для кожи вокруг глаз 60 шт.
0946

37,69 р.
11,17 Б



Удобная лопаточка в комплекте

Мультифункциональный мист мгновенно увлажняет, освежает и тонизирует, обеспечивая антиоксидантную защиту и обновление кожи

*** Мист**

8,09 р.
2,40 Б

при покупке патчей

Мист «Минеральная вода» с морскими водорослями 100 мл

Распыляя на лицо, тело и волосы. Используйте перед нанесением крема, маски или сыворотки. Применяйте дома, в офисе, после занятий спортом, в машине, в самолете и на море.

0947

14,49 р.*

4,29 Б

ПРОБУЖДАЮЩАЯ ЭНЕРГИЯ МИРОВОГО ОКЕАНА

Тонизирует, питает и укрепляет кожу, продлевая молодость и возвращая естественную красоту.

Крем-маска с «умной» многослойной (ламеллярной) структурой из родственных коже компонентов восстанавливает микрповреждения в течение ночи

**Возможны изменения в дизайне и форме упаковки.*



Разглаживает морщины. Уменьшает темные круги. Ревитализирует кожу вокруг глаз.

Концентрат для кожи вокруг глаз 15 мл
0941

23,19 р.
6,87 Б



****Концентрат для кожи вокруг глаз – золотой призёр в номинации «Альянс красоты и науки в средствах по уходу за кожей» национальной премии «Моя косметика 2020».**

УСПЕЙ КУПИТЬ! Набор 1036N

для лица OCEANUM:
пробуждающий крем для лица 50 мл + Крем-маска для лица «Питание» 50 мл
всего за

37,59 р.
11,14 Б

КРАСОТА ВО СНЕ И НАЯВУ

СЕРИЯ С ИНКАПСУЛИРОВАННЫМ МЕЛАТОНИНОМ
ДЛЯ ПРЕОБРАЖЕНИЯ КОЖИ ВО ВРЕМЯ СНА

Доказано, что нехватка сна снижает качество жизни, негативно влияет на иммунную систему и состояние кожи. Активная регенерация проходит ночью, в тот момент, когда мы спим. Может ли косметика влиять на сон? Да! Через уникальный состав и аромат*.

Продукты, содержащие инкапсулированный мелатонин: 2613, 2615, 2671, 2611.

Отличная цена

5,79 р.
1,72 Б



25 часов
Время непрерывного горения

Отличная цена!

Сыворотка для век 10 мл
Увлажняет и восстанавливает кожу, уменьшает темные круги под глазами. Замедляет возрастные изменения.
2613
19,69 р.
5,84 Б

Расслабляющий мист для сна 100 мл
Ароматическая композиция создает комфортную атмосферу и настраивает на отдых.
2559
5,79 р.
1,72 Б

Ароматическая свеча 120 г
Притягательная мускусно-амбровая композиция создает уют и романтическую атмосферу.
10054
18,79 р.
2,78 Б

Ночной крем для лица* 50 мл
Укрепляет защитные свойства и запускает процессы восстановления кожи.
2615
22,89 р.
6,78 Б

Ночная маска для лица* 50 мл
Гелевая текстура активно увлажняет, восстанавливает упругость кожи.
2671
17,39 р.
5,15 Б

Крем-вуаль для тела 150 мл
Масла и другие активные компоненты питают, смягчают и делают кожу нежной.
2611
12,99 р.
3,85 Б

Специальное предложение

*Антистресс-эссенция

11,59 р.
3,44 Б

при покупке по каталогу на сумму **от 29 руб.****
** - кроме продукта спецпредложения

*В составе средств ароматическая композиция на основе технологии DREAMSCENTZ™ (торговая марка компании Givaudan, Швейцария), улучшающая качество сна. Это подтверждено при участии 400 добровольцев методами исследования электроэнцефалографией и актиографией.

*Возможны изменения в дизайне и форме упаковки.

Возможно изменение стоимости и наличия товаров. Актуальную информацию смотрите на сайте faberlic.by

oxicarboxy

САЛОННАЯ ПРОЦЕДУРА У ТЕБЯ ДОМА

УГЛЕКИСЛЫЙ ГАЗ НЕОБХОДИМ КОЖЕ ТАК ЖЕ, КАК КИСЛОРОД. ПРИ ПОВЫШЕНИИ КОЛИЧЕСТВА CO₂ РАСШИРЯЮТСЯ КАПИЛЛЯРЫ, УЛУЧШАЕТСЯ КРОВОСНАБЖЕНИЕ ТКАНЕЙ. В РЕЗУЛЬТАТЕ КОЖА ВЫГЛЯДИТ БОЛЕЕ СВЕЖЕЙ, ВЫРАВНИВАЮТСЯ ЕЕ ТОН И ТЕКСТУРА, УЛУЧШАЕТСЯ ТОНУС.

**ПОПРОБУЙ
И ОЦЕНИ
РЕЗУЛЬТАТ!**



РАССЧИТАНО
НА 2 ПРИМЕНЕНИЯ

Набор мини-форматов Oxicarboxy 3 x 15 мл
В набор входят:
Увлажняющий бальзам (шаг 1),
Гель-активатор CO₂ (шаг 2),
Кислородная маска (шаг 3).

0492

10,99 р.

3,26 Б



**ВИДИМЫЙ РЕЗУЛЬТАТ
ПОСЛЕ ОДНОГО ПРИМЕНЕНИЯ:**

на **20%**
кожа более
увлажненная*

на **15%**
кожа более
упругая*

Набор для карбокситерапии 2 x 50 мл
В набор входят: Увлажняющий бальзам (шаг 1), Гель-активатор CO₂ (шаг 2).

0294
20,29 р.* 6,01 Б

Кислородная маска 50 мл
Применяй маску в качестве завершающего этапа карбокситерапии или используй как самостоятельный продукт для мгновенной свежести лица.

0295
10,99 р.* 3,26 Б

23,18 р.
6,87 Б

**Программа
Oxicarboxy**

0294 + 0295

*Результаты клинического исследования ООО «НПЦ «КосмоПродТест» после однократного применения, 25 женщин.

0 МИНУТ – И ТЫ ГОТОВА!

СЕРИЯ ЭКСПРЕСС-УХОДА
ДЛЯ МГНОВЕННОГО
ПРЕОБРАЖЕНИЯ

Уход за кожей

Кислородная косметика

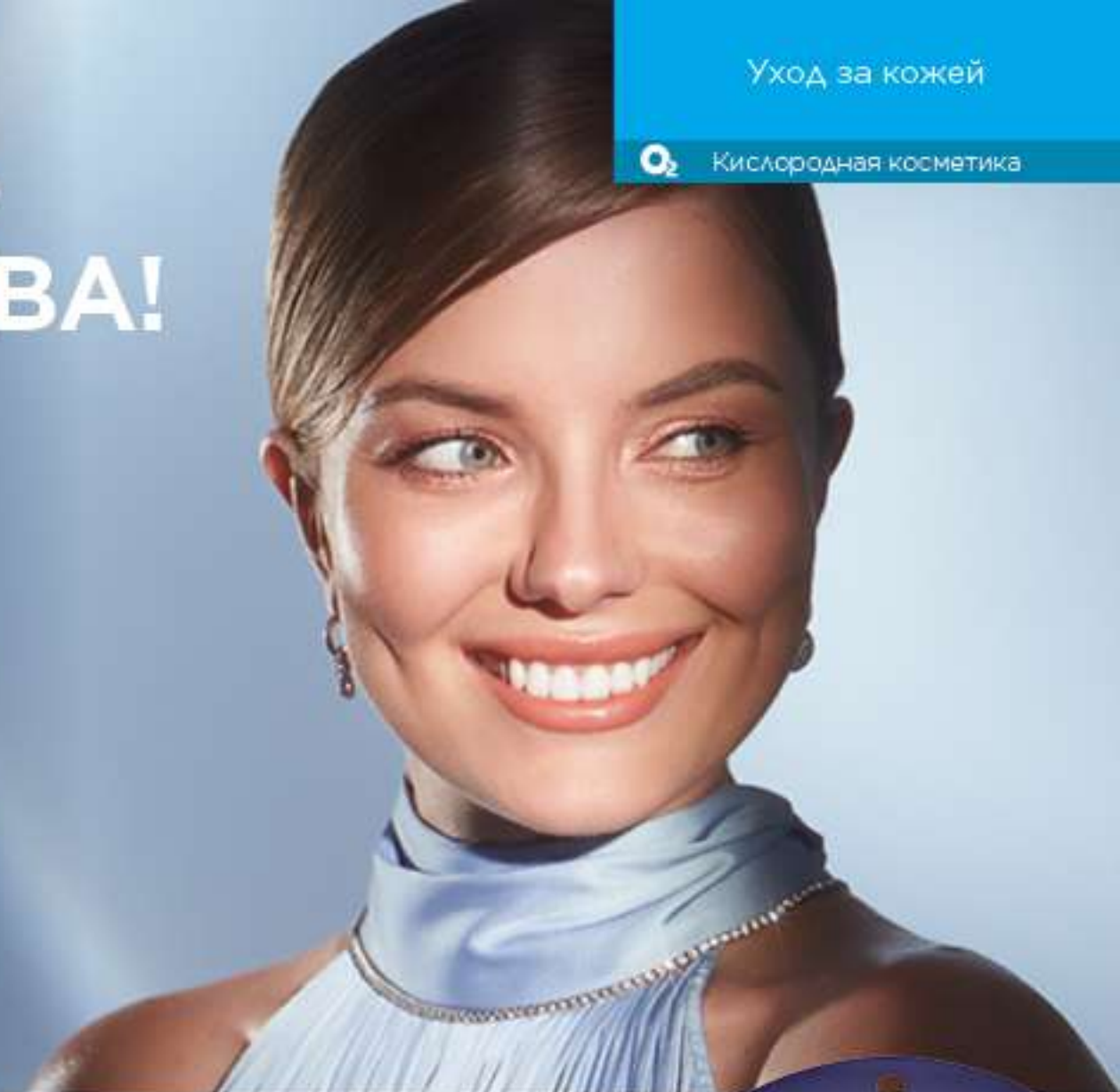

**Крем для лица
Blur 15 мл**
Мгновенно визуально устраняет несовершенства. Твоя кожа выглядит безупречно. Используй в качестве базы под макияж или поверх дневного крема.
1049
25,49 р.
7,55 Б



**ОТЛИЧНАЯ
ЦЕНА!**



Кислородная экспресс-маска для лица «Матирование и очищение» 1 шт.
Для склонной к жирности кожи
1043

Кислородная экспресс-маска для лица «Идеальный тон и увлажнение» 1 шт.
Для всех типов кожи
0234

**Любая за
4,29 р.**
0,64 Б



Маска-детокс для лица с древесным углем 50 мл
0276
12,99 р.
3,85 Б



Экспресс-корректор для кожи вокруг глаз 5,3 мл
0219
10,99 р.
3,26 Б



Сыворотка для лица «Антистресс» 20 мл
0222
28,99 р.
8,59 Б

ЛИЗАТЫ БАКТЕРИЙ – ОСНОВНОЙ ИНГРЕДИЕНТ СЕРИИ. ЭТО ПРОДУКТ ФЕРМЕНТАЦИИ, КОТОРАЯ ЗНАЧИТЕЛЬНО УЛУЧШАЕТ БИОДОСТУПНОСТЬ ДРУГИХ ПОЛЕЗНЫХ ВЕЩЕСТВ: ЦЕРАМИДОВ, ГИАЛУРОНОВОЙ КИСЛОТЫ, ЦЕНТЕЛЛЫ, ПЕПТИДОВ. ВСЕ ЭТИ АКТИВЫ СОДЕРЖАТСЯ В СРЕДСТВАХ MISS SKINNI.

Крем для кожи вокруг глаз Eye Perfector
15 мл
Ухаживает за кожей вокруг глаз, питает ее. Подходит в качестве основы под макияж.

0640
14,49 р.*
4,29 Б

Ночной крем для лица Night Delight 50 мл
Интенсивно увлажняет и восстанавливает кожу. Устраняет морщинки.

1372

Дневной крем для лица SPF 30 Daily Comfort 50 мл
Препятствует появлению пигментации.

1373

Любой за **16,89 р.***
5,0 Б



Акция 1

дневной крем + ночной крем

28,68 р.
8,50 Б

Акция 2

дневной + ночной крем + крем для кожи вокруг глаз

36,27 р.
10,75 Б



Сыворотка для лица против морщин Wrinkle Smoother 30 мл
Мгновенно увлажняет. Предотвращает и уменьшает морщины, укрепляет кожу.

0976
17,39 р.
5,15 Б



Сыворотка для кожи вокруг глаз Instant Effect 15 мл
Повышает эластичность и тонус кожи век.

0975
14,49 р.
4,29 Б



Крем для лица Blur Veil 30 мл
Выравнивает тон, маскирует неровности кожи и видимые поры.

1398
21,29 р.
6,31 Б

Miss Skinni

АНОНС НОВИНОК

МИКСУЙ И НАСЛАЖДАЙСЯ!

2 В 1: КРЕМ-МАСКА И ЭССЕНЦИЯ МОЛОЧНОГО БУСТЕРА. ПРИ СМЕШИВАНИИ ТЕКСТУРЫ ОБРАЗУЮТ ВОЗДУШНУЮ ПЕНУ, КОТОРАЯ МГНОВЕННО УВЛАЖНЯЕТ И ПИТАЕТ КОЖУ.



Экстракт какао дарит энергию
Экстракт риса насыщает кожу витаминами и выравнивает тон лица



Экстракт зеленого чая – мощный антиоксидант, укрепляет стенки сосудов
Центелла успокаивает чувствительную кожу



Экстракт кофейных зерен тонизирует, снимает отеки
Ретинол обновляет кожу, разглаживает морщины

СЛЕДУЯ «ЗЕЛЕНЫМ» ПРИНЦИПАМ

МАСЛО СЕМЯН КОНОПЛИ СОДЕРЖИТ ВЫСОКУЮ КОНЦЕНТРАЦИЮ АНТИОКСИДАНТОВ, ОМЕГА 3-6-9 ЖИРНЫХ КИСЛОТ И ДРУГИЕ ПОЛЕЗНЫЕ КОМПОНЕНТЫ ДЛЯ УВЛАЖНЕНИЯ, ПИТАНИЯ И МОЛОДОСТИ КОЖИ

БОЛЕЕ
98%
НАТУРАЛЬНЫХ
ИНГРЕДИЕНТОВ



**ОТЛИЧНАЯ
ЦЕНА!**

Маска для лица с маслом конопли Youth Dew 1 шт.
Смягчает, тонизирует и глубоко увлажняет кожу. Замедляет процессы старения, возвращая коже гладкость, упругость и эластичность.
0045
4,29 р.
0,64 Б

УСПЕЙ КУПИТЬ!
**Набор
1033N**

для лица
GREEN KARMA:
натуральный дневной крем для лица Herb Soul 50 мл + натуральный ночной крем для лица Tender Night 50 мл

всего за

22,29 р.
6,60 Б

1. Натуральный гель для умывания Fresh Rain 100 мл
Мягко удаляет загрязнения и остатки макияжа.
6673

11,59 р.
3,44 Б

2. Натуральная маска-детокс 3 в 1 для лица Deep Forest 75 мл
Глубоко очищает кожу, выравнивая ее. Уменьшает жирный блеск, сужает поры.
6679

15,29 р.
4,53 Б

3. Натуральное крем-мыло Soft Clouds 80 г
В составе — конопляное, пальмовое и кокосовое масла, витамин Е и экстракт льна.
6707

3,79 р.
0,56 Б



**ОТЛИЧНАЯ
ЦЕНА!**

СТИРАЕТ ПРИЗНАКИ СТАРЕНИЯ

**КОМПЛЕКС KURQUMA
AGE REMOVING**

«35+»

- Стимулирует процессы самоомоложения кожи
- Борется со свободными радикалами
- Предупреждает возрастную пигментацию, превосходя в этом большинство натуральных экстрактов*
- Увеличивает проникновение активных молекул в глубокие слои кожи

на **100%**

**ОТЛИЧНАЯ
ЦЕНА!**

«ОСВЕТЛЯЕТ
ПИГМЕНТНЫЕ
ПЯТНА»



**ОТЛИЧНАЯ
ЦЕНА!**



1. Дневной крем SPF 15 50 мл
Обеспечивает защиту от широкого спектра излучений и от поврежденной свободными радикалами, поддерживает тонус кожи.
2856

Любой за **17,79 р.** 5,27 Б

2. Восстанавливающий ночной крем 50 мл
Запускает процессы восстановления кожи, стимулирует выработку коллагена, интенсивно питает.
2857

3. Крем для кожи вокруг глаз 15 мл
Питает кожу, разглаживает морщинки, способствует сокращению отечности и уменьшению темных кругов под глазами.
2858

14,49 р.
4,29 Б

4. Витаминная сыворотка-концентрат 30 мл
Способствует сокращению пигментации, осветляет и выравнивает тон.
2859

20,29 р.
6,01 Б

*Экстракты лимона, петрушки, корня солодки, листьев толокнянки и другие.

omegahit

О! МЕГА-ПОЛЬЗА ДЛЯ КОЖИ!

СЕРИЯ НА ОСНОВЕ ЦЕННЫХ МАСЕЛ, КОТОРЫЕ СОДЕРЖАТ ПОЛИНАСЫЩЕННЫЕ ЖИРНЫЕ ОМЕГА-КИСЛОТЫ 3-6-7-9

Универсальный крем для лица, рук и тела
150 мл
Интенсивно питает и увлажняет кожу. Быстро избавляет от сухости и шелушений.
2924
6,59 р.*
0,98 Б

по акции
5,79 р.
0,86 Б

Гель для умывания
100 мл
Бережно и быстро очищает кожу от макияжа и других загрязнений.
6739

Тоник для лица
100 мл
Тонизирует, дарит ощущение комфорта и свежести. Подготавливает кожу к дальнейшим этапам ухода.
6740

Дневной крем для лица
50 мл
Сохраняет кожу упругость и борется с появлением морщинок. Наполняет кожу необходимой влагой и питательными веществами.
6736

Ночной крем для лица
50 мл
Восстанавливает, питает и укрепляет кожу в течение ночи. Активизирует обменные процессы, оказывает антиоксидантный эффект.
6737

Любой за **7,79 р.*** 2,31 Б

Любой за **5,59 р.** 0,83 Б

Уход за кожей

Кислородная косметика

КОМПЛЕКС ОМЕГА-КИСЛОТ И КАРОТИНОИДОВ АКТИВИЗИРУЕТ ОБМЕН ВЕЩЕСТВ В КОЖЕ, ОКАЗЫВАЕТ АНТИОКСИДАНТНЫЙ ЭФФЕКТ, ВОССТАНАВЛИВАЕТ И УКРЕПЛЯЕТ КОЖУ

4 ВАЖНЫХ ИСТОЧНИКА ОМЕГИ:

ЛЬНЯНОЕ МАСЛО

ОБЛЕПИХОВОЕ МАСЛО

ОЛИВКОВОЕ МАСЛО

КУНЖУТНОЕ МАСЛО



2 продукта со звездочкой по специальной цене

каждый

ИСТОЧНИК ВЛАГИ. ИСТОЧНИК МОЛОДОСТИ



КОМПЛЕКС NOVAФЕМ-O₂*

повышает количество кислорода в коже и обеспечивает доставку увлажняющего комплекса в глубокие слои.

ВИТАМИН K2

оказывает мощный антиоксидантный эффект, поддерживает защитный барьер кожи.

КАЛЬЦИЙ

способствует удержанию гиалуроновой кислоты в клетках эпидермиса, способствует восстановлению его барьерной функции.

ГИАЛУРОНОВАЯ КИСЛОТА

обеспечивает мгновенное увлажнение во всех слоях кожи и пролонгированный эффект.



1. Увлажняющий тоник для лица 150 мл

Мягко удаляет с поверхности кожи остатки очищающих средств, интенсивно увлажняет, проникая в глубокие слои кожи, тонизирует, придает ощущение свежести.

2821

2. Гель для умывания 150 мл

Легкая гелеобразная текстура эффективно очищает кожу, дарит ей мгновенное ощущение чистоты.

2820

3. Гиалуроновая мицеллярная вода 270 мл

Эффективно очищает кожу и бережно удаляет макияж с лица, глаз и губ благодаря мицеллам. Гиалуроновая кислота способствует увлажнению кожи.

2819

Любой за **6,89 р.** 2,04 Б

ИННОВАЦИОННАЯ ФОРМУЛА УВЛАЖНЕНИЯ

При нехватке гиалуроновой кислоты и кальция кожа истончается.

Важно восполнить недостаток этих веществ. А чтобы они лучше усвоились, необходим инкапсулированный **витамин K2**.

Дополнив состав **кислородным комплексом**, мы получили инновационные продукты **с потрясающим эффектом!**



До **72**
ЧАСОВ
УВЛАЖНЕНИЯ*

УСПЕЙ КУПИТЬ!
**Набор
1028N**

для лица
HyaluronCa

гиалуроновый
дневной крем для лица
HyaluronCa
+ гиалуроновый ночной
крем для лица
HyaluronCa

всего за

16,49 р.
4,88 Б

Гиалуроновый крем для век 15 мл

Предотвращает преждевременное старение кожи. Сохраняет оптимальный водный баланс кожи.

2818

6,89 р.

2,04 Б

Гиалуроновый гидро-концентрат для лица 30 мл
Тающая гелевая текстура интенсивно увлажняет, обеспечивает мгновенный лифтинг-эффект, придает коже свежий вид.

2816

20,29 р.

6,01 Б

1,5%

ГИАЛУРОНОВОЙ
КИСЛОТЫ

**ОТЛИЧНЫЕ
ЦЕНЫ**

ОТ
6,89 р.
2,04 Б

*По результатам клинического исследования средства с активным ингредиентом DuraQueen® IQ SA (Croda, Великобритания). Релевантно для арт. 2822.

ВИТАМИН

КОМПЛЕКС BIOGLOW С ВИТАМИНОМ С

улучшает цвет лица и придает сияние, обеспечивает антиоксидантную защиту

ВИТАМИН В3

(ниацинамид) выравнивает рельеф кожи, повышает ее эластичность и способность удерживать влагу

NOVAFTEM-O₂

— технология доставки кислорода в глубокие слои кожи, запатентованная Faberlic, улучшает клеточное дыхание и активизирует обменные процессы в клетках

*Самостоятельная оценка средств, 28 дней, 25 женщин.

Get the glow.
Bioglow

92%

отметили, что кожа стала более сияющей, улучшился цвет и тон кожи*

ОТЛИЧНАЯ ЦЕНА!

ОТЛИЧНАЯ ЦЕНА!

Ночная маска-желе 50 мл
Стимулирует природный механизм обновления кожи, увлажняет ее и улучшает цвет лица. С ароматом спелого манго

1306
14,49 р.
4,29 Б

Тоник для лица 100 мл
Мгновенно увлажняет и тонизирует кожу. Придает ей ухоженный и сияющий вид. Заряд свежести в любой момент дня.

1338
8,69 р.
2,58 Б

Крем с жемчужным эффектом 30 мл
Легкая текстура с перламутровыми частицами выравнивает тон кожи.

1311
8,69 р.
2,58 Б

Сыворотка для лица 15 мл
Стимулирует выработку коллагена и уплотняет кожу. Выравнивает ее рельеф и тон, придает сияние.

1308
18,79 р.
5,57 Б



Уход за кожей

Кислородная косметика

BIOUMICA

МОЯ КОСМЕТИКА 2020



СБАЛАНСИРОВАННЫЙ МИКРОБИОМ — ЗДОРОВАЯ КОЖА!



Мусс-крем для умывания 150 мл
Особенно подойдет для склонной к сухости кожи.

1240
7,19 р. 2,13 Б

Восстанавливающий тоник-сыворотка 95 мл
Быстро увлажняет кожу, поддерживает ее микробиом, тонизирует.

1243
6,39 р. 1,89 Б

Мицеллярная вода для жирной и комбинированной кожи 300 мл
Содержит пантенол и аллантоин для смягчения и увлажнения кожи.

1245
7,19 р. 2,13 Б



≥ 90,3%
натуральных
компонентов

pH 5.0
соответствует
значению
кислотности кожи



Мицеллярная вода 300 мл
Для всех типов кожи, включая чувствительную.

1244
Любой за **7,19 р.** 2,13 Б



Мицеллярный гель для умывания 150 мл

1239



Крем-флюид для лица, рук и тела 150 мл

1252

10,39 р.
3,08 Б

ОТЛИЧНЫЕ ЦЕНЫ

ОТ **6,39 р.**
1,89 Б

Предложение действует для стр. 57

*Серия Bioumica — победитель интернет-голосования в номинации «Косметические средства по уходу за кожей. Лучшая концепция» и лауреат национальной премии «Моя косметика 2020».

**ГЛУБОКОЕ
УВЛАЖНЕНИЕ
КОЖИ**

**ОТЛИЧНАЯ
ЦЕНА!**



**Увлажняющий
наноспрей**

Предназначен для увлажнения кожи лица, рук и области декольте. Совместим с косметическими сыворотками и тониками. Можно заливать в спрей обычную воду. В комплекте: наноспрей, USB-кабель.
Материал: пластик, металл.
Размер (высота x диаметр): 11,3 x 4,3 см; емкость резервуара — 30 мл.
11871

11,59 р.

1,72 Б

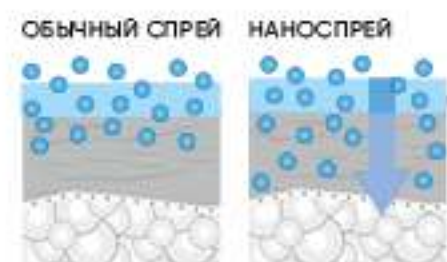

OXYOLOGY™
OXYGEN COSMETICS

ЧЕТВЕРТОЕ ПОКОЛЕНИЕ
КИСЛОРОДНОЙ
КОСМЕТИКИ
С ТЕХНОЛОГИЕЙ
4D TARGET

НУЖНЫ КАК ВОЗДУХ

ЗАПАТЕНТОВАННЫЙ КИСЛОРОДНЫЙ КОМПЛЕКС AQUAFTEM® ДОСТАВЛЯЕТ КИСЛОРОД ИЗ ВОЗДУХА В ГЛУБОКИЕ СЛОИ КОЖИ

АРГИНИН И АКТИВ ИЗ МОРСКИХ ВОДОРОСЛЕЙ DST-N УСИЛИВАЮТ КРОВООБРАЩЕНИЕ, ОБЕСПЕЧИВАЯ КОЖУ КИСЛОРОДОМ ИЗНУТРИ

АНТИОКСИДАНТ TUMERIN ЗАЩИЩАЕТ КЛЕТКИ КОЖИ ОТ ОКИСЛИТЕЛЬНОГО СТРЕССА

Возможно изменение стоимости и наличия товаров. Актуальную информацию смотрите на сайте faberlic.by

Уход за кожей

O₂ Кислородная косметика

КИСЛОРОДНЫЙ БАЛАНС

ДЛЯ КОМБИНИРОВАННОЙ И ЖИРНОЙ КОЖИ

Регулируют активность сальных желез и матируют кожу

КЛИНИЧЕСКИ ПОДТВЕРЖДЕНО*

на **36%**
уменьшается
число открытых
комедонов

на **13,8%**
снижается
секреция кожного
сала

*Через 28 дней применения, по результатам клинических исследований, проведенных компанией ООО «НПЦ «КосмоПродТест».



УСПЕЙ КУПИТЬ!
**Набор
1040N**

для лица
OXIOLOGY БАЛАНС

дневной крем
для лица 50 мл
+ ночной крем
для лица 50 мл

всего за

14,99 р.
4,44 Б

КИСЛОРОДНОЕ СИЯНИЕ

ДЛЯ ВСЕХ ТИПОВ КОЖИ

Визуально сглаживают неровности кожи и делают лицо более отдохнувшим

КЛИНИЧЕСКИ ПОДТВЕРЖДЕНО*

90%

женщин отметили выравнивание тона кожи

65%

женщин отметили уменьшение морщин

УСПЕЙ КУПИТЬ!

Набор 1010N

для лица «Кислородное сияние»:

Дневной крем для лица SPF 15 50 мл
+ Ночной крем для лица 50 мл
всего за**18,19** р.
5,39 Б**КИСЛОРОДНОЕ ПИТАНИЕ**

ДЛЯ НОРМАЛЬНОЙ И СУХОЙ КОЖИ

Активно питают кожу, устраняют сухость и дискомфорт

УСПЕЙ КУПИТЬ!

Набор 1039N

для лица OXIOLOGY ПИТАНИЕ

дневной крем для лица 50 мл
+ ночной крем для лица 50 мл
всего за**14,99** р.
4,44 Б**КИСЛОРОДНОЕ УВЛАЖНЕНИЕ**

ДЛЯ ВСЕХ ТИПОВ КОЖИ

Наполняют кожу влагой и препятствуют ее испарению

КЛИНИЧЕСКИ ПОДТВЕРЖДЕНО*

на **48,6%**

увеличился уровень увлажненности кожи уже через час после применения

на **13,8%**

увеличился уровень увлажненности кожи после 28 дней применения

*По результатам клинических исследований, проведенных «ФБУ «РОСТЕСТ-МОСКВА».

Гель для кожи
вокруг глаз 15 мл
0262**8,29** р.
2,46 Б

УСПЕЙ КУПИТЬ!

Набор 1041N

для лица OXIOLOGY УВЛАЖНЕНИЕ

дневной крем-флюид для лица 50 мл
+ ночной крем для лица 50 мл
всего за**14,99** р.
4,44 Б

КИСЛОРОДНОЕ ДЫХАНИЕ

ДЛЯ ВСЕХ ТИПОВ КОЖИ

От правильного и регулярного очищения зависят внешний вид и состояние кожи

ДЛЯ ВСЕХ ТИПОВ КОЖИ



по акции
6,89р.
2,04 Б

Мицеллярный лосьон 150 мл
Подходит для области вокруг глаз. Увлажняет и смягчает кожу.
0253

8,69р.*
2,58 Б



по акции
5,79р.
1,72 Б

ДЛЯ ВСЕХ ТИПОВ КОЖИ

Двухфазное средство для снятия макияжа с глаз 150 мл
Мягко и эффективно удаляет даже водостойкий макияж с нежной кожи вокруг глаз, оказывает успокаивающий и освежающий эффект.
1242

8,69р.*
2,58 Б



по акции
5,79р.
1,72 Б

ДЛЯ КОМБИНИРОВАННОЙ И ЖИРНОЙ КОЖИ

Отшелушивающий скраб для лица 75 мл
Шлифующие гранулы удаляют ороговевшие клетки кожи, выравнивая ее тон и рельеф.
0269

8,69р.*
2,58 Б

ДЛЯ ВСЕХ ТИПОВ КОЖИ

Очищающий гоммаж для лица 75 мл
Бережно удаляет ороговевшие клетки и нормализует работу сальных желез, устраняет жирный блеск.
0271

8,69р.*
2,58 Б



по акции
5,79р.
1,72 Б

ДЛЯ НОРМАЛЬНОЙ И СУХОЙ КОЖИ

Нежный тоник для лица 150 мл
Освежает, тонизирует и разглаживает кожу.
0259

Молочко для снятия макияжа 150 мл
Сливочная текстура, устраняет сухость и шелушение кожи.
0277

Любой за
8,69р.*
2,58 Б



по акции
5,79р.
1,72 Б

ДЛЯ КОМБИНИРОВАННОЙ И ЖИРНОЙ КОЖИ

Абсорбирующий тоник для лица 150 мл
Тонизирует кожу, увлажняет и смягчает ее. Устраняет жирный блеск.
0270

Очищающий гель для умывания 150 мл
Не сушит кожу и не оставляет ощущения стянутости.
0258

Любой за
8,69р.*
2,58 Б



по акции
5,79р.
1,72 Б

по акции
6,89р.
2,04 Б

Уход за кожей

Кислородная косметика

по акции
3,99р.
1,18 Б



2 в 1:
СПРЕЙ И ЛЕД

Восстанавливающий активный спрей 100 мл
Распыляйте спрей в течение дня на лицо и тело или заморозьте его в формочках для льда и протирайте кожу утром и вечером. С пантенолом и минеральным комплексом.
0256

6,59р.*
1,95 Б

Любые 2 продукта по специальной цене

Предложение действует для стр. 62-63

EXPERT

ЭФФЕКТИВНЫЕ
ПРОГРАММЫ —
ВИДИМЫЙ
РЕЗУЛЬТАТ!

ПРОГРАММА «МОЛОДОСТЬ И УПРУГОСТЬ КОЖИ»

ЦЕЛЬ:
ЛИФТИНГ И ВОССТАНОВЛЕНИЕ
КОЛЛАГЕНА КОЖИ

90%
наблюдали существенное
повышение тонуса кожи*

71%
отметили, что контуры лица
значительно подтянулись*



Альтернатива
круговой
подтяжке лица



Альтернатива
омолаживающим
салонным процедурам

**Крем для лица и шеи
«Круговая пластика»** 30 мл
Предотвращает провисание
щеки и подбородка, препятствует
деформации овала лица.
Содержит актив Papylactil D*.
1078
17,79 р.
5,27 Б

**Активная сыворотка
для лица с коллагеном** 30 мл
Способствует восстановле-
нию собственного коллагена
в коже. Наносите вечером
под ночной крем.
1075
10,09 р.
2,99 Б

*По данным лаборатории Silab (Франция). Релевантно для арт. 1078.

Возможно изменение стоимости и наличия товаров.
Актуальную информацию смотрите на сайте faberlic.by

ЦЕЛЬ:
РАЗГЛАЖИВАНИЕ
МОРЩИН 24/7

2%
ARGIRELINE®

Альтернатива
мезоботоксу

3%
ГИАЛУРОНОВЫХ
СФЕР

Альтернатива
гиалуроновым
филлерам



**Крем-концентрат для лица
Mesobotox** 30 мл
Препятствует преждевремен-
ному формированию мимиче-
ских морщин. Устраняет мелкие
и помогает разглаживанию
глубоких морщин.
7880
18,09 р.
5,36 Б



**Сыворотка для лица
Hyaluronic «Корректор
глубоких морщин»** 10 мл
Заполняет и разглаживает глубо-
кие морщины. Результат заметен
уже через несколько часов
после нанесения.
3071
20,29 р.
6,01 Б



Альтернатива
природному
ретинолу

**Активный крем для лица
Retinol Like «Коррекция
морщин»** 30 мл
Делает кожу ровной, гладкой
и матовой. Дневной уход
для всех типов кожи, включая
чувствительную. Омолаживает
кожу на клеточном уровне.
Уменьшает видимость морщин.
1215
15,29 р.
4,53 Б

*Торговая марка компании Lipotec, S.A. (Испания).

**ЭФФЕКТИВНОЕ
ОСВЕТЛЕНИЕ
КОЖИ**



Крем с моментальным осветляющим эффектом SPF 15 50 мл
UV-фильтры защищают кожу от ультрафиолетового излучения, а светоотражающие частички визуально корректируют ее тон.

1163
17,39 р.
5,15 Б

**ПРОГРАММА
«СЕБОБАЛАНС»**

ЦЕЛЬ:
КОНТРОЛЬ ЖИРНОСТИ
КОЖИ И БОРЬБА
С РАСШИРЕННЫМИ
ПОРАМИ

**ОТЛИЧНАЯ
ЦЕНА!**



Альтернатива салонным маскам для жирной кожи

Альтернатива механической чистке кожи лица

Пудра при контакте с водой превращается в нежную пенку

Сочетает глубокое увлажнение и очищение

Выравнивает поверхность кожи

Маска для глубокого очищения кожи 50 мл
Обладает антисеборейным эффектом, снимает воспаления и регулирует активность сальных желез.

7882
10,09 р.
2,99 Б

Роллинг-гель для очищения пор 75 мл
Деликатно отшелушивает ороговевшие клетки и очищает поры. Не травмирует даже самую чувствительную кожу.

7881
14,49 р.
4,29 Б

SOS Очищающая пудра для умывания 10 г
Небольшое количество пудры массажными круговыми движениями нанесите на влажное лицо, избегая области вокруг глаз. Тщательно смойте. Используйте 3-4 раза в неделю.

7883
14,49 р.
4,29 Б

Возможно изменение стоимости и наличия товаров. Актуальную информацию смотрите на сайте faberlic.by

**ПРОГРАММА
«КРАСИВЫЕ ГЛАЗА»**

ЦЕЛЬ:
ГУСТЫЕ БРОВИ,
ОБЪЕМНЫЕ
РЕСНИЦЫ,
СВЕЖИЙ ВЗГЛЯД



Тонизирует и освежает кожу вокруг глаз

Способствует устранению отеков и темных кругов под глазами



Увеличивает густоту бровей

Сохраняет природный цвет

Упрощает моделирование формы бровей



Удлиняет ресницы

Делает их пышными

Стимулирует рост и раскрывает природную красоту ресниц в полном объеме

**ОТЛИЧНАЯ
ЦЕНА!**

*Торговая марка компании Lucas Meyer Cosmetics (Франция).

Три-ролл гель от отеков и темных кругов под глазами 10 мл
Используйте в любой момент дня для снятия усталости.

1036
14,49 р.
4,29 Б

Активная сыворотка-кондиционер для роста бровей 7,5 мл
Содержит Сapixyl™ — известный комплекс для роста волос, который действует непосредственно на волосяную фолликул, активизирует метаболизм. Рекомендуется использовать ежедневно. Курс — не менее 28 дней.

1168
10,99 р.
3,26 Б

Активная сыворотка для роста ресниц 6 мл
Рекомендуется использовать ежедневно. Курс — не менее 28 дней.

1124
8,69 р.
2,58 Б

SKIN`SKILLS ПРОКАЧАЙ СВОЮ КОЖУ!

СЕРИЯ ДОМАШНИХ
«ТРЕНАЖЕРОВ»
ДЛЯ КОЖИ ЛИЦА
И ТЕЛА ПОЗВОЛЯЕТ
ВЫГЛЯДЕТЬ МОЛОДО
И УХОЖЕННО,
«КАК БУДТО
ОТ КОСМЕТОЛОГА»



Прибор
со светотерапией
для омоложения
и чистки лица

150001

86,99 р.

12,89 Б



Прибор
для ультразвуковой
чистки кожи

120001

75,39 р.

11,17 Б



Увлажняющий гель
с электролитами 75 мл
Обеспечивает легкость сколь-
жения гаджетов, повышает
эффективность процедур.

0039

14,49 р.

4,29 Б

ОТЛИЧНАЯ
ЦЕНА!



ДЛИНА ВОЛНЫ
630-650 НМ

**Красный спектр
«Омоложение»**

- Сокращает морщины
- Уменьшает пигментацию



ДЛИНА ВОЛНЫ
600-610 НМ

**Желтый спектр
«Антистресс»**

- Восстанавливает баланс влаги
- Устраняет следы усталости



ДЛИНА ВОЛНЫ
445-450 НМ

**Синий спектр
«Проблемная кожа»**

- Снижает воспаления
- Уменьшает проявление акне

Светодиодная маска для лица

Видимый эффект надолго. Усиливает действие косметических средств. Применять маску можно ежедневно, но не более 20 минут подряд. Работает путем подключения к мобильному телефону через USB-кабель. В комплекте: маска, USB-кабель, 2 переходника для iOS и Android, инструкция. Материал: ABS-пластик.

11957

49,29 р. 7,30 Б



**Набор для ухода
за кожей лица**

Компактный набор в удобном футляре. Два режима работы: низкая и высокая скорость. Работает от двух батареек типа AA (в комплект не входят). Размер футляра: 16,5 x 8 x 5 см.

9261

28,99 р. 4,29 Б

**Сменная
щеточка
для умывания**

2,59 р.

0,38 Б

ПРОГРАММА «СИЯНИЕ И ОБНОВЛЕНИЕ КОЖИ»

ЦЕЛЬ:
ВЫРАВНИВАНИЕ КОЖИ,
ИНТЕНСИВНЫЙ КУРСОВОЙ
ПОДХОД

Способствуют обновлению кожи

Улучшают цвет лица

Подходят для любого типа кожи



Фруктовые кислоты способствуют обновлению клеток

Комплекс энзимов растворяет ороговевшие клетки, выравнивает рельеф кожи

Успокаивающий комплекс Calmosensine™ снимает дискомфорт

ШАГ 1

Химический пилинг с АНА-кислотами 30 мл

1218

17,39 р.

5,15 Б

ШАГ 2

Микродермабразия и энзимный микропилинг 40 мл

1228

12,99 р.

3,85 Б

ШАГ 3

SOS-терапия и восстановление 40 мл

1217

11,39 р.

3,38 Б



**Обновляющий
ночной лосьон
с АНА-кислотами**

110 мл

Для чувствительной кожи курс рассчитан на 1 месяц ежедневного применения, для жирной и пористой — на 3 месяца. Поддерживающий уход — 1-3 раза в неделю.

1214

17,39 р.

5,15 Б

1-й ДЕНЬ.
До принятия душа выполните массаж сухой щеткой. Затем примите душ и нанесите средство ухода на кожу.

2-й ДЕНЬ.
Пропустите процедуру, дав коже отдохнуть и восстановиться.

3-й ДЕНЬ.
Хорошо распарьте кожу в душе. Нанесите скраб. Смойте теплой водой. Используйте увлажняющий крем или молочко для тела.

4-й ДЕНЬ.
Дайте коже отдохнуть и восстановиться.

5-й ДЕНЬ.
Начните цикл процедур заново.

Щетка для сухого массажа
Материал: дерево — бук, ABS-пластик, натуральная щетина.
Размер: 34 x 5,5 см.
910261

23,19 р.
3,44 Б

СХЕМА МАССАЖА

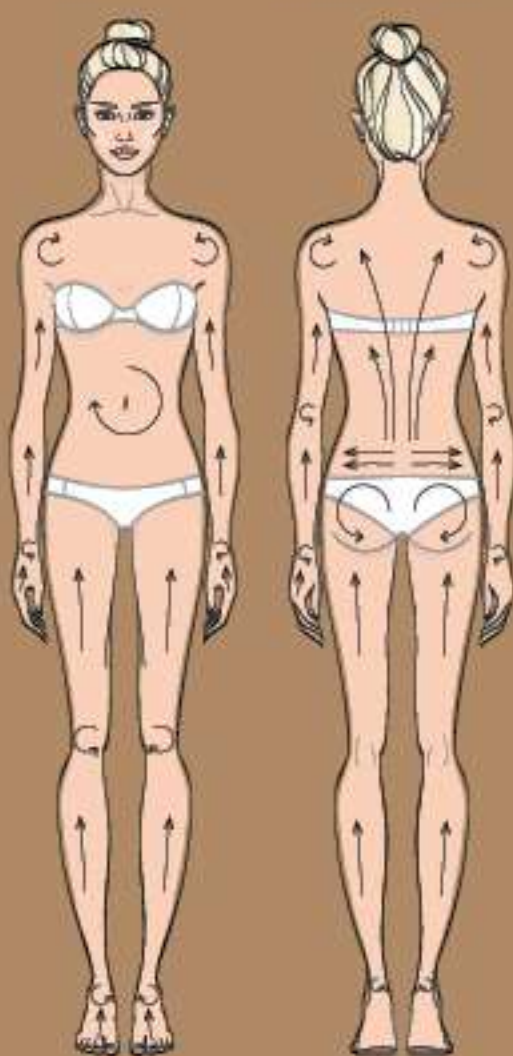

ПРОГРАММА «ИДЕАЛЬНОЕ ТЕЛО»

ЦЕЛЬ:
УМЕНЬШЕНИЕ ОБЪЕМОВ ТЕЛА

Делает растяжки и рубцы менее заметными

Стимулирует образование коллагена

Восстанавливающий крем для тела против растяжек 75 мл
С маслом макадамии и комплексом растительных экстрактов

1216

17,39 р.

5,15 Б



Активный крем для коррекции фигуры «Термоэффект»
150 мл
С экстрактами центеллы азиатской и плюща

1194

Антицеллюлитный крем-скульптор 150 мл
Оказывает мощное разогревающее действие. С кофеином, экстрактами плюща, конского каштана и центеллы азиатской

1080

Любой за 12,99 р.

3,85 Б



ПРОГРАММА «ИДЕАЛЬНОЕ ТЕЛО»

Тонизирует и увлажняет кожу
Оказывает дренажный эффект
Моделирует красивую фигуру

ОТЛИЧНАЯ ЦЕНА!

Мягко и эффективно массирует проблемные зоны
Выравнивает рельеф и делает кожу гладкой
Запускает процессы обновления клеток кожи

ОТЛИЧНАЯ ЦЕНА!



Демкиатные частички Scrub



Комфортное и равномерное распределение без пятен и полос на коже

Быстрое впитывание без ощущения липкой пленки

Антицеллюлитный АНА-скраб для тела 185 г
Используйте 2-3 раза в неделю. С ментолом и АНА-кислотами

2790

17,39 р.

5,15 Б

Автозагар для лица и тела 100 мл
Не наносите более двух слоев за один раз. Для поддержания загара используйте 2-3 раза в неделю.

2695

14,49 р.

4,29 Б

Активный моделирующий крем для тела с охлаждающим эффектом Cryo Cream 150 мл
С ментолом, L-карнитином, экстрактом бурых водорослей, кофеином и аллантоином

1238

11,59 р.

3,44 Б

ЧИСТО ПО-КОРЕЙСКИ

СЕРИЯ, РАЗРАБОТАННАЯ НА ОСНОВЕ ИСТИННО КОРЕЙСКИХ ИНГРЕДИЕНТОВ С УЧЕТОМ ОСОБЕННОСТЕЙ ЕВРОПЕЙСКОГО ТИПА КОЖИ

ОЧИЩАЙ ГЛУБОКО!

Гидрофильное масло на основе водоросли Fuligo и экстракта азиатской шелковицы деликатно снимает даже стойкие тональные средства, не оставляя жирной пленки. Нанеси масло на сухую кожу и немного помассируй, смой водой.

ОТЛИЧНАЯ ЦЕНА!



BUBBLE CLEANSING FOAM

FULIGO EXTRACT

Пенка для умывания

БЕРЕЖНО МАССИРУЙ!

Воздушная текстура мягко очищает кожу. Водоросль Fuligo в составе увлажняет и питает кожу.

Нежная пенка для умывания 150 мл
0850

14,49 р.

4,29 Б

СКАТАЙ И СИЯЙ!

Гель-скатка мягко отшелушивает с поверхности кожи ороговевшие клетки. Такое глубокое очищение открывает коже доступ к кислороду, способствует выравниванию тона, придает лицу здоровый блеск. Используй 1-2 раза в неделю.



iSeul
아침 이슬

PEELING GEL

FULIGO EXTRACT

Гель-скатка для лица

Гель-скатка для лица 100 мл
0851

17,39 р.

5,15 Б

БУДЬ В ТОНУСЕ!

Тоник содержит ценные витамины В, С и Е, которые поддерживают биохимические процессы и заряжают энергией. Теперь кожа готова к последующему уходу.

Витаминный тоник для лица 100 мл
0852

10,99 р.

3,26 Б



iSeul
아침 이슬

VITA CARE TONIC

HERBEX MULBERRY EXTRACT

Витаминный тоник для лица

Гидрофильное масло для очищения 100 мл
0844

23,19 р.

6,87 Б



ЭКСТРАКТ ГНЕЗДА ПТИЦЫ САЛАНГАНА
НАСЫЩАЕТ КОЖУ ВАЖНЕЙШИМИ МАКРО- И МИКРОЭЛЕМЕНТАМИ

Удобная лопаточка в комплекте

Отличная цена

26,09 р.^{7,73 Б}

ЭКСТРАКТ ВОДОРОСЛИ ХЛОРЕЛЛЫ
ЭФФЕКТИВНО БОРЕТСЯ С ТЕМНЫМИ КРУГАМИ ПОД ГЛАЗАМИ

Гидрогелевые патчи для кожи вокруг глаз 60 шт.
Эффективно увлажняют кожу, разглаживают мимические морщинки.
0916

26,09 р.
7,73 Б



ЭКСТРАКТ ГНЕЗДА ПТИЦЫ САЛАНГАНА*
АКТИВНО ПИТАЕТ И ОЗДОРОВЛИВАЕТ КОЖУ



iSeul
아침 이슬

BIRD'S NEST ACTIVE CREAM
Активный крем для лица

Гиалуроновый гель алоэ вера 50 мл
Используй в качестве легкого геля ежедневно утром и вечером. Для более интенсивного увлажнения применяй в качестве маски.
0951

17,39 р.

5,15 Б

80% СОКА МЯКОТИ АЛОЭ ВЕРА И ГИАЛУРОНОВАЯ КИСЛОТА
ГЛУБОКО УВЛАЖНЯЮТ И ДАРЯТ ОЩУЩЕНИЕ СВЕЖЕСТИ



Активный крем для лица 50 мл
Обеспечивает комплексное воздействие на все основные проблемы кожи, сохраняя ее молодость, свежесть и красоту.
0227

22,89 р.

6,78 Б

*Саланганы строят гнезда из «подручных» материалов и собственной слюны, которая содержит уникальный набор полезных элементов. При сборе гнезд птицы не страдают.

iSeul
아침 이슬

НЕРЕАЛЬНЫЙ ЧОК-ЧОК*

ИНГРЕДИЕНТ JEJU LOVE PLANT

придает сияние и усиливает устойчивость кожи к негативным факторам окружающей среды

СС-крем для лица
SPF 15 30 мл
Универсальный оттенок подстраивается под тон кожи и выравнивает его.

0855

14,49 р.

4,29 Б



**ОТЛИЧНАЯ
ЦЕНА!**

**ЛЕГКИЙ,
КАК ПУДРА,**
корректирующий,
как тональный
крем, увлажняю-
щий, как флюид.
Все преимущества
любимых средств
в одном кушоне

Универсальный
оттенок



**Увлажняющий
тональный
кушон для лица 14 г**
Сияющий финиш. Можно
наслаивать текстуру
от легкой до средней
плотности покрытия.
Гиалуроновая кислота
в составе увлажняет кожу.
Универсальный оттенок.

6168

43,49 р.

12,88 Б

*Чок-чок – эффект идеальной кожи,
будто подсвеченной изнутри,
вокруг которого в Корее построен
настоящий культ красоты.

НИЧЕГО ЛИШНЕГО

СЕРИЯ С ТАСМАНСКИМ
ПЕРЦЕМ И ЦИНКОМ
ДЛЯ ПРОБЛЕМНОЙ КОЖИ



РЕКОМЕНДОВАНО
С 12 ЛЕТ

**Очищающие полоски
для носа 4 шт.**
Удаляют черные точки,
предупреждают появление
комедонов, матируют.
0438

4,29 р. 0,64 Б

**Крем матирующий
4 в 1 150 мл**
0469

6,09 р. 1,80 Б

ЦИНК РСА* оказыва-
ет противовоспали-
тельное действие,
подсушивает
прыщики, нормали-
зует работу сальных
желез.

**ТАСМАНСКИЙ
ПЕРЕЦ** — один
из самых полезных
в мире. Это растение
использовалось
в традиционной
медицине абори-
генами Тасмании
и Австралии. Пара-
докс, но экстракт
тасманского перца
оказывает успокаи-
вающее действие
на кожу, снимает
воспаление.



**Лосьон
от черных
точек 4 в 1**
100 мл
0468



**Маска
очищающая
4 в 1 175 мл**
0467



**Гель-пенка
очищающая
4 в 1 150 мл**
0466
7,49 р.
2,22 Б



**Мини-патчи
для проблемной
кожи 24 шт.**
Размер: 9 шт. — 12 мм,
5 шт. — 10 мм, 10 шт. — 7 мм.
910103
5,79 р. 0,86 Б

**ОТЛИЧНЫЕ
цены
ОТ
4,29 р.**
0,64 Б

*Цинк РСА – биологически активная форма цинка.

АНТИАКНЕ

СЕРИЯ АНТИАКНЕ РАЗРАБОТАНА СПЕЦИАЛЬНО ДЛЯ УХОДА ЗА ЖИРНОЙ И ПРОБЛЕМНОЙ КОЖЕЙ В ЛЮБОМ ВОЗРАСТЕ



ЗДОРОВЬЕ КОЖИ ДОВЕРЬ DR. CORE



КОМПЛЕКС
SANISKIN**

уменьшает количество бактерий P.Аспе, которые вызывают акне. Сокращает количество очагов воспаления: прыщей, папул, пустул

НА 59%
УМЕНЬШИЛОСЬ
КОЛИЧЕСТВО
ВОСПАЛИТЕЛЬНЫХ
ЭЛЕМЕНТОВ*

*По результатам клинического тестирования средства с активным ингредиентом Saniskin®, Solabia (Франция), через 28 дней применения два раза в день. Релевантно для арт. 0591 и 0593.



ОТЛИЧНАЯ
ЦЕНА!

5. Крем-антиакне для лица 50 мл 0591

6. Шейк-лосьон антиакне 100 мл 0590

Любой за 13,89 р. 4,12 Б

1. Крем-антиакне локального действия 15 мл 0592

9,59 р. 2,84 Б

3. Мягкий гель для умывания 150 мл 0589

10,99 р. 3,26 Б

2. Крем для лица от постакне 50 мл 0594

15,29 р. 4,53 Б

4. Ночная антиакне маска для лица 50 мл 0593

17,39 р. 5,15 Б

ДЛЯ КОЖИ В ПЕРИОД ГОРМОНАЛЬНОГО СТАРЕНИЯ

СЕРИЯ ДЛЯ КОЖИ С ПРИЗНАКАМИ ЭСТРОГЕННОГО ДЕФИЦИТА. КОМПЕНСИРУЕТ ЗАМЕДЛЕНИЕ МЕХАНИЗМОВ САМОВОССТАНОВЛЕНИЯ КОЖИ В ПЕРИОД ПОСТ- И МЕНОПАУЗЫ

Уход за кожей
Кислородная косметика

Dr. Core

У 85%
УЧАСТНИЦ
КОЖА БОЛЕЕ
ПОДТЯНУТАЯ
И ЭЛАСТИЧНАЯ*

КОМПЛЕКС
SUMDECANOX™ НА

увеличивает на 198% содержание гиалуроновой кислоты в эпидермисе и на 259% в составе дермы**

КОМПЛЕКС
PROGELINE™

уменьшает провисание кожи в области щек и подбородка, делает кожу более эластичной*



ОТЛИЧНАЯ
ЦЕНА!

*По результатам клинического тестирования компанией Lucas Meyer Cosmetics (Канада). Релевантно для арт. 0588 и 0586.

**По результатам тестирования ex vivo компанией Symrise (Германия). Релевантно для арт. 0587 и 0588.

***Родственная структуре кожи человека.

1. Крем против пигментации для лица и рук 75 мл
Содержит комбинацию натуральных активных веществ с высокой биодоступностью, способствующих осветлению пигментных пятен на поверхности и в глубоких слоях кожи.
0587
17,79 р.
5,27 Б

2. Крем-лифтинг для век 15 мл
Совершенный уход для контура глаз, корректирующий все признаки старения кожи и эстрогенного дефицита.
0588
8,69 р.
2,58 Б

3. Крем для лица с фитоэстрогенами 50 мл
Насыщенная ламеллярная*** эмульсия с комплексом фитоэстрогенов и пептидами стимулирует синтез коллагена, укрепляет дерму.
0586
17,79 р.
5,27 Б

ОТЛИЧНАЯ
ЦЕНА!

Крем для чувствительной кожи рук 75 мл 0596
7,79 р.
2,31 Б



ДЛЯ ВСЕХ ТИПОВ КОЖИ



УСПЕЙ КУПИТЬ!
**Набор
1034N**

Набор для лица
GARDERICA:
Концентрирован-
ный клеточный
крем 50 мл
дневной
+ ночной

всего за

30,59 р.
9,06 Б

**СТВОЛОВЫЕ
КЛЕТКИ ГАРДЕРИИ**
защищают кожу
от потери упругости.

**КОМПЛЕКС
SURVICODE™***
запускает процессы
восстановления,
увеличивает
защитный потенциал
клеток кожи.

**Драгоценная маска
красоты 50 мл**
Нежно удаляет поверх-
ностные загрязнения и сужает
поры. Осветляет и выравни-
вает тон кожи. Нанесите мас-
ку на кожу лица равномер-
ным тонким слоем и оставьте
на 15 минут. Смойте.

0744

17,39 р.
5,15 Б

*Торговая
марка компании
Seppic (Франция).

АНТИВОЗРАСТНОЙ УХОД ЗА РУКАМИ



**ОТЛИЧНАЯ
ЦЕНА!**

ПИТАТЕЛЬНАЯ
ТЕКСТУРА
УСИЛИВАЕТ
ПРОЦЕССЫ
РЕГЕНЕРАЦИИ
ПОДЪЯГИВАЕТ
И УКРЕПЛЯЕТ КОЖУ

**Крем для рук
«Формула
омоложения»**
60 мл
С маслами льна,
рисовых отрубей
и витаминами А, В и Е

2098
3,79 р.
0,56 Б



УСПЕЙ КУПИТЬ!
**Набор
1042N**

архитектор
для лица
RENOVAGE:

крем-архитектор
50 мл
дневной + ночной
всего за

35,19 р.
10,43 Б

40+ GARDERICA

НА ОСНОВЕ СТВОЛОВЫХ КЛЕТОК ГАРДЕРИИ

КЛИНИЧЕСКИ ДОКАЗАНО*

на **33,3%**

увеличивается регенерация
клеток кожи

УСПЕЙ КУПИТЬ!
**Набор
1035N**

для сухой
и очень сухой кожи
лица GARDERICA:

клеточный дневной крем
«Ультрапитание» 50 мл
+ клеточный ночной крем
«Ультрапитание» 50 мл

всего за

30,59 р.
9,06 Б

**Совершенная пенка
для умывания 175 мл**
Бережно очищает
кожу, не пересушивая
ее. Для максимально
экономичного
расхода рекоменду-
ется использовать
с сеточкой 5811.

0747

17,39 р.
5,15 Б

**Клеточный крем
для кожи
вокруг глаз 15 мл**
Разглаживает
мелкие морщины
и предупреждает
их образование,
осветляет темные
круги под глазами.

0743

17,39 р.
5,15 Б

*По результатам исследования эффективности стволовых клеток
гардерии компанией Sederma (Франция).

**Возможны изменения в дизайне упаковки.

СЕРДЦЕ СЕРИИ — КЛЕТОЧНЫЕ КОНЦЕНТРАТЫ ЦВЕТОВ. МЫ ПОМЕСТИЛИ ИХ В **БИОКАПСУЛЫ*** ИЗ ПРИРОДНЫХ МОЛЕКУЛ, КОТОРЫЕ ДОСТАВЛЯЮТ АКТИВНЫЕ ВЕЩЕСТВА В ГЛУБОКИЕ СЛОИ КОЖИ.

*Созданы с помощью запатентованной технологии.



35+ УНИКАЛЬНАЯ БИОЗАЩИТА

БИОКАПСУЛЫ С КЛЕТКАМИ ЖАСМИНА

обладают омолаживающими свойствами

80% женщин считают, что их кожа стала более гладкой**

75% женщин считают, что кожа лица стала более сияющей**



УСПЕЙ КУПИТЬ! Набор 1025N

для лица **35+ BLOOM:**
дневной крем для лица 35+ 50 мл
+ ночной крем для лица 35+ 50 мл

всего за **16,49 р.**
4,88 Б

**Самостоятельная оценка средства с активными клетками жасмина, 4 недели, 20 женщин, Франция.

55+ ОМОЛОЖЕНИЕ КОЖИ

БИОКАПСУЛЫ С КЛЕТКАМИ ИРИСА

повышают упругость и эластичность кожи

80% женщин заметили сокращение морщин***

на **24%** уменьшилась общая площадь морщин****



Сыворотка-активатор для лица 30 мл
Усиливает действие крема, наносится под него.
0153 55+
9,49 р.
2,81 Б

***Самостоятельная оценка средства с активными клетками ириса, 4 недели, 20 женщин, Франция.

****Инструментальный тест средства с активными клетками ириса, 4 недели, 20 женщин, Франция.

BLOOM

Совместная разработка лабораторий Faberlic и Naolys (г. Бордо, Франция).

на **11%** сократились мелкие и крупные морщины**

на **13%** сократилась отечность**



ОТЛИЧНАЯ ЦЕНА!

Сыворотка-активатор для лица 30 мл
Усиливает действие крема, наносится под него.
0149
9,49 р.
2,81 Б

45+ ЛИФТИНГ-ЭФФЕКТ

БИОКАПСУЛЫ С КЛЕТКАМИ ТУБЕРОЗЫ

обладают выраженным подтягивающим эффектом



НЕЖНОСТЬ БУТОНОВ

СЕРИЯ НА ОСНОВЕ КЛЕТОЧНЫХ КОНЦЕНТРАТОВ ЖАСМИНА, ИРИСА И ТУБЕРОЗЫ

УСПЕЙ КУПИТЬ! Набор 1026N

для лица **45+ BLOOM:**
дневной крем для лица 45+ 50 мл
+ ночной крем для лица 45+ 50 мл

всего за **13,69 р.**
4,06 Б

*Отангл. «цветение».

**Инструментальный тест средства с активными клетками туберозы, 4 недели, 20 женщин, Франция.

30+ КЛЮКВА & ПЕРВОЦВЕТ
ТОНУС И ЭНЕРГИЯ КОЖИ



УСПЕЙ КУПИТЬ!
Набор 1029N
 для лица BOTANICA 30+:
 фитокрем 50 мл
 дневной + ночной
 всего за
8,59 р.
 2,54 Б

40+ ИГЛИЦА & РОДИОЛА РОЗОВАЯ
**ВОССТАНОВЛЕНИЕ
 УПРУГОСТИ КОЖИ**



УСПЕЙ КУПИТЬ!
Набор 1030N
 для лица BOTANICA 40+:
 фитокрем 50 мл
 дневной + ночной
 всего за
8,59 р.
 2,54 Б

50+ ОБЛЕПИХА & ХМЕЛЬ
**ГЛУБОКОЕ ПИТАНИЕ
 И МОДЕЛИРОВАНИЕ
 ОВАЛА ЛИЦА**



УСПЕЙ КУПИТЬ!
Набор 1031N
 для лица BOTANICA 50+:
 фитокрем 50 мл
 дневной + ночной
 всего за
8,59 р.
 2,54 Б

60+ ШИПОВНИК & ЖЕНЬШЕНЬ
**КОРРЕКЦИЯ ГЛУБОКИХ
 МОРЩИН И ЗАЩИТА КОЖИ**



УСПЕЙ КУПИТЬ!
Набор 1032N
 для лица BOTANICA 60+:
 фитокрем 50 мл
 дневной + ночной
 всего за
8,59 р.
 2,54 Б

ПРИРОДНЫЕ КОМПОНЕНТЫ ДЛЯ ОЧИЩЕНИЯ КОЖИ



Гель для умывания 150 мл
 0773

Молочко для снятия макияжа 150 мл
 0774

Тоник для лица 150 мл
 0775

Любой за
3,99 р.
 1,18 Б

Очищающий скраб 75 мл
 0776
5,19 р.
 1,54 Б



БОЛЕЕ
90%
 ИНГРЕДИЕНТОВ
 НАТУРАЛЬНОГО
 ПРОИСХОЖДЕНИЯ

**Отличные
 цены
 от 3,99 р.**
 1,18 Б
 Предложение
 действует
 для стр. 83

IT'S CLEAR

ЭРА ГАРМОНИИ

НОВАЯ ЭРА УЖЕ НАСТУПИЛА. ЭТО ВРЕМЯ ВОЗРОЖДЕНИЯ ГАРМОНИЧНЫХ ОТНОШЕНИЙ ЧЕЛОВЕКА И ПРИРОДЫ. НАША ПЛАНЕТА — ЧИСТАЯ И ЦВЕТУЩАЯ. ТАКОЙ МИР СОЗДАЛИ МЫ САМИ!

ДРЕВЕСНО-ЗЕЛЕНый АРОМАТ
С КОМПЛЕКСОМ PHYTOGAIA*

Парфюмерная вода
для мужчин It's Clear ForRest /
Итс Клиа ФорРест 100 мл
Сочетание грейпфрута и свежей
зелени, пряность душистого перца
и базилика показывают всю полно-
ту жизни в гармонии с природой
и наделяют ее новым смыслом. Ком-
плекс Phytogaia восполняет энергию.
Ноты можжевельника прорастают
в композиции древесным аккордом.

3263

101,49 р.

30,07 Б

ДРЕВЕСНО-ЦВЕТОЧный АРОМАТ
С КОМПЛЕКСОМ PHYTOGAIA*

Парфюмерная вода
для женщин It's Clear FLovers /
Итс Клиа ФЛаверс 50 мл
Воздух наполняется озоновой
свежестью. Наивно и нежно
звучит ромашка. Истинная чистота
рождается в ароматах кувшинки
и зеленого чая. Комплекс Phytogaia
наполняет энергией, а ноты кедра
и сандала пробуждают осознание:
планета — наш общий дом!

3335

86,99 р.

25,78 Б

FABERLIC

Пробник аромата 1,5 мл

34007 для мужчин

34017 для женщин

Любой за **1,69 р.**

0,25 Б

*Ароматический комплекс
Phytogaia способствует
повышению иммунитета
и восполнению энергии.

СДЕЛАНО
В ИТАЛИИ

НА **70%**
сократились выбросы
CO₂ при производстве
флаконов It's Clear

АНОНС
НОВИНОК



IT'S CLEAR — ЭТО ЭКОЛОГИЧНО!

Колпачки сделаны из пробкового дуба, кора которого самовосстанавливается без вреда для растения. Крышечки и флакон** подлежат повторной переработке. В пеналы парфюмов мы заключили живые семена растений, которые могут прорасти в земле.

**Снабжен специальным открывающимся пульверизатором, который легко отделяется от флакона.

Возможно изменение стоимости и наличия товаров.
Актуальную информацию смотрите на сайте faberlic.by



 СДЕЛАНО
В ИТАЛИИ

ЕЕ ВЕЛИЧЕСТВО ЖЕНЩИНА

Женская сила — внутри. Мы находим в лице друг друга союзниц, дарим поддержку. Истинные властительницы мира уверены в себе. Мы не соперничаем — мы поправляем друг другу короны!

Парфюмерная вода
для женщин
**Queenship /
Квиншип** 50 мл

ЦВЕТОЧНО-
ФРУКТОВЫЙ АРОМАТ

**Femme Powerment /
Фам Паурмент**
Основные ноты:
малина, ревень, роза

3341

57,99 р.

17,18 Б

**ОТЛИЧНАЯ
ЦЕНА!**



ФРУКТОВО-
ОРИЕНТАЛЬНЫЙ
АРОМАТ

**Absolute She /
Абсолют Ши**

Основные ноты:
красные ягоды,
роза, пралине

3340

86,99 р.

25,78 Б

Возможно изменение стоимости и наличия товаров. Актуальную информацию смотрите на сайте faberlic.by

ПЯТЬ МОЛЕКУЛ ПРИТЯЖЕНИЯ

Невозможно устоять! Amoredisiac содержит сверхдозу молекул-аттрактантов, которые делают тебя желанной, усиливают природную привлекательность. Раскрой свой магнетизм на 100%!

ЦВЕТОЧНЫЙ
АМЕРОВО-МУСКУСНЫЙ
АРОМАТ
СО СВЕРХДОЗОЙ
МОЛЕКУЛ-
АТТРАКТАНТОВ

Парфюмерная
вода для женщин
**Amoredisiac /
Аморедизиак** 50 мл
3082

49,29 р.

14,60 Б

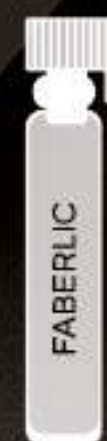

Пробник
аромата 1,5 мл
34200

1,49 р.

0,22 Б

AMOREDISIAC



**АНОНС
НОВИНКИ**



Аттрактолид



Экзальтолид



Амброкс Супер



Романдолид



Мускон

МОЛЕКУЛЫ-АТТРАКТАНТЫ*

Аттрактолид имеет интимное звучание и придает парфюму глубину. Экзальтолид вносит чувственную пудровую ноту. Амброкс Супер наполняет композицию теплом. Романдолид — деликатный и обволакивающий — вызывает желание. Мускон звучит в невероятно женственной тональности.

*Вещества семейства мускусов, вызывающие притяжение противоположного пола.

**НЕПОКОРНЫЙ.
УЛЬТРАДЕРЗКИЙ**

ЦВЕТОЧНО-
ФРУКТОВЫЙ АРОМАТ

Парфюмерная вода
для женщин
UViolet / УВайолет 50 мл
Основные ноты: лиловая
фрезия, пурпурная
магнолия, ежевика
3036

20,29 р.
6,01 Б

**ОТЛИЧНАЯ
ЦЕНА!**



**НЕВОЗМОЖНО
ЗАБЫТЬ**

ФРУКТОВО-
СМОЛИСТЫЙ АРОМАТ

Парфюмерная вода
для женщин
**Biosea Magnifique /
Биоси Манифик** 50 мл
Основные ноты: элечи,
роза, палисандр
206120

28,99 р.
8,59 Б

**ОТЛИЧНАЯ
ЦЕНА!**



ТЕБЕ НЕТ РАВНЫХ!

**Отличная
цена**

20,29 р. 6,01 Б

ФЛОРИЕНТАЛЬНЫЙ
БУКЕТ С ЯРКОЙ НОТОЙ
СПЕЛОГО АБРИКОСА

Парфюмерная вода
для женщин **MarsElle /
Марсэль** 50 мл
Основные ноты:
барбарис,
абрикос, сандал
3078

20,29 р.
6,01 Б

Возможно изменение стоимости и наличия товаров.
Актуальную информацию смотрите на сайте faberlic.by

**В ПЛЕНУ
ИСКУШЕНИЯ**

Пробудить чувственность. Открыть
новую грань своей красоты —
роковую и притягательную.
В объятиях этого искушающего
аромата ты самая желанная!



ЦВЕТОЧНЫЙ АРОМАТ
С ПЛЕНИТЕЛЬНЫМ
ГУРМАНСКИМ ШЛЕЙФОМ

Парфюмерная
вода для женщин
Desirable / Дезирабль 50 мл
Основные ноты: роза,
капучино, сандал
3105

21,69 р.
6,43 Б

**Отличная
цена**

21,69 р. 6,43 Б

ВМЕСТЕ НАВСЕГДА

ЗЕЛЕНый, ЦВЕТОЧНО-
ЦИТРУСОВЫЙ АРОМАТ

Духи* для женщин
Pour Toujours /
Пур Тужур 50 мл

Основные ноты:
бергамот,
флердоранж,
белая роза

3321

115,99 р.

34,37 Б



В ОБЪЯТИЯХ НЕЖНОСТИ

ЦВЕТОЧНО-
ФРУКТОВЫЙ АРОМАТ

Парфюмерная вода
для женщин
Fleurette /
Флерет 50 мл

Основные ноты:
бергамот, пион, личи

3045

23,99 р.

7,11 Б

ЛЮБОВЬ К ЦЕЛОМУ МИРУ

СВЕЖИЙ ЦВЕТОЧНО-
МУСКУСНЫЙ АРОМАТ
С БАРХАТНЫМИ
НОТКАМИ НЕКТАРИНА

Парфюмерная вода
для женщин
Jolie Jolie /
Жоли Жоли 50 мл

Основные ноты: нимфея,
примула, белый мускус

3081

23,19 р.

6,87 Б

ОТЛИЧНАЯ
ЦЕНА!



ОСНОВНЫЕ НОТЫ



розовые бутоны / пион /
белый мускус

ЦВЕТОЧНО-ПУДРОВЫЙ АРОМАТ

Парфюмерная вода
для женщин **Beauty Café /**
Бьюти Кафе 60 мл

3163

23,19 р. 6,87 Б



СЛАДКАЯ ЖИЗНЬ!

Ощути себя гостьей модного
кафе. Утонченный интерьер,
цветочные композиции
на столиках и любимые
десерты на твой вкус.
Носи с собой этот нежный
образ по-настоящему
сладкой жизни!

Отличная
цена

23,19 р.

6,87 Б



АРОМАТ, РОЖДЕННЫЙ В ВОДАХ БРЕТАНИ

СВЕЖИЙ МОРСКОЙ,
ЦИТРУСОВЫЙ АРОМАТ

Парфюмерная вода
для женщин
Eau de Biosea /
О де Биоси 50 мл
Основные ноты:
морской аккорд,
бергамот, ландыш

6210

25,49 р.

7,55 Б

ВОЛШЕБНАЯ МЕЛОДИЯ ГОР

ХОЛОДНЫЙ, СВЕЖИЙ
АРОМАТ С НОТАМИ ЗЕЛЕНИ
И ЗАМОРОЖЕННЫХ ЯГОД

Парфюмерная вода
для женщин
Alatau / Алатау 55 мл
Основные ноты:
горный воздух,
замороженная мята,
красные ягоды

3120

17,39 р.

5,15 Б



УДАЧА ВСЕГДА С ТОБОЙ

ФРУКТОВО-ЦВЕТОЧНЫЙ
АРОМАТ С ЯРКИМИ
НОТАМИ ВИШНИ
И ГОРЬКОГО МИНДАЛЯ

Парфюмерная вода
для женщин Fortunata /
Фортуната 50 мл
Основные ноты:
вишня, миндаль, роза

3167

23,19 р.

6,87 Б



ОКРЫЛЕННАЯ ЛЮБОВЬЮ

Часы пробили полдень.
Солнце залило светом
апельсиновую рощу,
но ласковая тень деревьев
спасает от палящего
зноя. На фоне поет
море, а на губах играет
лучезарная улыбка.
Здесь так просто
почувствовать
себя счастливой.



ДРЕВЕСНО-
ЦИТРУСОВЫЙ АРОМАТ

Парфюмерная вода
для женщин
Donna Felice /
Донна Феличе 50 мл
Основные ноты: сладкий
лимон, флердоранж,
тиковое дерево

3109

20,29 р.

6,01 Б

Отличная
цена

20,29 р.

6,01 Б

УСПЕЙ КУПИТЬ!
**Набор
1058N**

**Набор ароматов
«Фруктовый»:**

туалетная вода
для женщин
Aromania Apple
30 мл
+ туалетная вода
для женщин
Aromania Vanilla
30 мл

всего за

17,39 р.
5,15 Б



УСПЕЙ КУПИТЬ!
**Набор
1061N**

**Набор ароматов
«Морской»:**

туалетная вода
для женщин
Aromania Aqua
30 мл
+ туалетная вода
для женщин
Aromania Bergamot
30 мл

всего за

17,39 р.
5,15 Б



УСПЕЙ КУПИТЬ!
**Набор
1059N**

**Набор ароматов
«Цитрусовый»:**

туалетная вода
для женщин
Aromania Bergamot
30 мл
+ туалетная вода
для женщин
Aromania Mandarin
30 мл

всего за

17,39 р.
5,15 Б



УСПЕЙ КУПИТЬ!
**Набор
1062N**

**Набор ароматов
«Цветочный»:**

туалетная вода
для женщин
Aromania Violet
30 мл
+ туалетная вода
для женщин
Aromania Lilac
30 мл

всего за

17,39 р.
5,15 Б



УСПЕЙ КУПИТЬ!
**Набор
1060N**

**Набор ароматов
«Гурман»:**

туалетная вода
для женщин
Aromania Mango
30 мл
+ туалетная вода
для женщин
Aromania Vanilla
30 мл

всего за

17,39 р.
5,15 Б



УСПЕЙ КУПИТЬ!
**Набор
1063N**

**Набор ароматов
«Яркий»:**

туалетная вода
для женщин
Aromania Violet
30 мл
+ туалетная вода
для женщин
Aromania Mandarin
30 мл

всего за

17,39 р.
5,15 Б



ПОПРОБУЙ ДУЭТ, ОСМЕЛЬСЯ НА ТРИО

Выбери аромат и наноси его
как самостоятельный парфюм
или сочетай несколько ароматов,
наслаивая их друг на друга



УСПЕЙ КУПИТЬ!
**Набор
1064N**

**Набор ароматов
«Чувственный»:**

туалетная вода
для женщин
Aromania Mango
30 мл
+ туалетная вода
для женщин
Aromania White Tea
30 мл

всего за

17,39 р.
5,15 Б

УСПЕЙ КУПИТЬ!
**Набор
1065N**

**Набор ароматов
«Нежный»:**

туалетная вода
для женщин
Aromania Lilac
30 мл
+ туалетная вода
для женщин
Aromania Lychee
30 мл

всего за

17,39 р.
5,15 Б



ИСКУССТВО БЫТЬ ОСОБЕННОЙ

Ты уникальна. Грани твоего таланта переливаются ярче драгоценных камней. И как только ты поверишь в себя, они засияют путеводной звездой, что приведет тебя к исполнению заветной мечты.

*ЦВЕТОЧНО-ФРУКТОВЫЙ АРОМАТ
С БОГАТЫМ ДРЕВЕСНЫМ
ШЛЕЙФОМ*

**Парфюмерная вода для женщин
Renata / Рената 60 мл**
Основные ноты: орхидея,
кашемировое дерево,
Rouge Groseille*

3030

57,99 р.

17,18 Б



*ЦВЕТОЧНО-
ЗЕЛЕНый АРОМАТ*
**Парфюмерная вода для женщин
Renata Secret / Рената Секрет 60 мл**
Основные ноты:
бергамот, зеленый
инжир, ветивер
3047

**ОТЛИЧНАЯ
ЦЕНА!**

36,19 р.

10,72 Б



*Rouge Groseille de Laire — это одна из легендарных баз с душой из сочных красных ягод, которые контрастируют с цветочными нотами османтуса и даваны. Такая база используется только в парфюмерных композициях премиум-класса.

**Парфюмерная вода Faberlic
by Valentin Yudashkin**

*ЦВЕТОЧНЫЙ АРОМАТ
С ТОНКИМ ЗЕЛЕНЫМ
АКЦЕНТОМ*

**Для женщин
Rose / Роза 65 мл**
Основные ноты: ландыш,
пион, кувшинка
3004

*ЦВЕТОЧНО-ДРЕВЕСНЫЙ,
ПУДРОВЫЙ АРОМАТ*

**Для женщин
Gold / Золото 65 мл**
Основные ноты: жасмин,
гелиотроп, сандал
3003

**Любая за
57,99 р.**

17,18 Б

ПАРФЮМ ОТ КУТЮР

**ВАЛЕНТИН
ЮДАШКИН,**
всемирно известный
модельер-кутюрье

Ароматы, созданные Валентином Юдашкиным, — это ода высокому стилю. Дополни свой образ утонченным шлейфом, чтобы удостоиться тысячи комплиментов.



ДУША ВОСТОКА

Восток. Такой манящий! Здесь переплетаются современность и традиции. Это фантастический мир сокровищ, чарующих легенд и неразгаданных тайн. В нашей коллекции ароматов мы расскажем историю любви — вечной и безграничной, как величественная пустыня.



СТАТЬ ЛЕГЕНДОЙ

Покори сердце мегаполиса. Стань настоящей легендой города. Это парфюм людей, устремленных к целям, идеям, успеху. Это парфюм лидеров!



ОТЛИЧНАЯ ЦЕНА!

ФУЖЕРНЫЙ АРОМАТ
Туалетная вода для мужчин
Urban Legend /
Урбан Ледженд 75 мл
Основные ноты:
бергамот, имбирь, кожа
3233

18,79 р.
5,57 Б

ЦВЕТОЧНО-ФРУКТОВЫЙ АРОМАТ
Парфюмерная вода для женщин
Urban Legend /
Урбан Ледженд 50 мл
Основные ноты: абрикос,
жасмин, пачули
3035

17,39 р.
5,15 Б



ДРЕВЕСНО-ЦВЕТОЧНЫЙ
ОРИЕНТАЛЬНЫЙ АРОМАТ
С НОТАМИ ГРАНАТА И РОЗЫ
Zahrat El Sahara /
Захрат Эль Сахраа
Основные ноты: дамасская
роза, гранат, эбеновое дерево
3323



АМЕРОВЫЙ
ВОСТОЧНЫЙ АРОМАТ
С ПУДРОВЫМИ НОТАМИ
El Hazna / Эль Хазна
Основные ноты: кофе, золотая
амбра, пудровые мускусы
3325

Парфюмерная вода
для женщин 50 мл
Любая за **43,49 р.**
12,88 Б



ДРЕВЕСНО-ПРЯНЫЙ АРОМАТ
С НОТАМИ СВЕЖЕЙ МЯТЫ
Парфюмерная вода для мужчин
Agizur / Агизур 100 мл
Основные ноты: кардамон, мароккан-
ская мята нана, удовое дерево
3200

ЦВЕТОЧНО-ФРУКТОВЫЙ,
МУСКУСНО-ВАНИЛЬНЫЙ АРОМАТ
Парфюмерная вода для женщин
Jemma El Fna / Джемма Эль Фна 50 мл
Основные ноты: марокканский апельсин,
жасмин самбак, мадагаскарская ваниль
3324

Любая за **43,49 р.*** 12,88 Б



57,98 р.
17,18 Б

АКЦИЯ

Agizur +
Jemma El Fna

Возможно изменение стоимости и наличия товаров.
Актуальную информацию смотрите на сайте faberlic.by

ОТ ВИКИНГОВ ДО НАШИХ ДНЕЙ

Бесстрашный,
отважный Викинг.
Мудрая и благородная
Валькирия. Его энергия
двигает горы. Она — его
вдохновение. Вместе они —
безудержная сила.



ОСНОВНЫЕ НОТЫ



апельсин Тарокко /
эдельвейс / княженика

*ПРОХЛАДНЫЙ ЦВЕТочно-
ЦИТРУСОВЫЙ АРОМАТ*

Парфюмерная вода
для женщин
Valkyrie / Валькирия 50 мл
3058

43,49 р.

12,88 Б

ОСНОВНЫЕ НОТЫ



замороженная мята / зеленое
яблоко / древесный аккорд

*ДРЕВЕСНО-ФРУКТОВЫЙ
АРОМАТ С ХОЛОДНЫМ
МОРСКИМ АККОРДОМ*

Парфюмерная вода
для мужчин
Viking / Викинг 100 мл
3236

49,29 р.

14,60 Б



ВАШ ЛИЧНЫЙ РАЙ НА ЗЕМЛЕ

Кажется, что в этом мире есть только вы.
Тропический остров Таваруа, затерянный
далеко в Тихом океане, песчаные пляжи,
голубая вода и вечное лето. Только для вас
двоих. Чего еще можно желать?



ОСНОВНЫЕ НОТЫ



кумкват / ананас / тархун



ОСНОВНЫЕ НОТЫ



гранат / белый чай / жасмин

*ЦВЕТочно-ФРУКТОВЫЙ,
МУСКУСНЫЙ АРОМАТ*

Парфюмерная вода
для женщин
Tavarua / Таваруа 50 мл
3064

21,69 р.

6,43 Б



УСПЕЙ КУПИТЬ!

**Набор
1069N**

Набор парных
ароматов TAVARUA:

туалетная вода
для мужчин Tavarua
+ парфюмерная вода
для женщин Tavarua
всего за

44,79 р.
13,27 Б

В ЭПИЦЕНТРЕ СТРАСТИ

ФУЖЕРНЫЙ АРОМАТ С ЯРКИМ ПРЯНЫМ АККОРДОМ

Туалетная вода для мужчин

Volcano / Волкано 90 мл

Основные ноты:
мускатный шалфей,
кардамон, бобы тонка

3225

25,49 р.

7,55 Б



ОТЛИЧНАЯ ЦЕНА!

ЭЛЕГАНТНАЯ КЛАССИКА

ВОСТОЧНЫЙ, ДРЕВЕСНО-СМОЛИСТЫЙ АРОМАТ

Туалетная вода

для мужчин

Mon Roi /

Мон Руа 100 мл

Основные ноты:
манго, сандал,
дубовый мох

3206

19,49 р.

5,78 Б



ОСНОВНЫЕ НОТЫ



корица / дерево махагони / белая амбра

АМЕРОВО-ДРЕВЕСНЫЙ АРОМАТ

Туалетная вода

для мужчин

Don Leon /

Дон Леон 100 мл

3256

30,99 р.

9,18 Б



АВТОРИТЕТ НЕОСПОРИМ!

Отличная цена

30,99 р.
9,18 Б

ЧТО МОЖНО УВИДЕТЬ В ГЛАЗАХ ЦАРЯ ЗВЕРЕЙ? АВТОРИТЕТ, СПОКОЙСТВИЕ, ОЩУЩЕНИЕ СОБСТВЕННОГО МОГУЩЕСТВА. ЕСЛИ НЕ ИСПУГАЕШЬСЯ И НЕ ОТВЕДЕШЬ ВЗГЛЯД, ОН ПЕРЕДАСТ ЧАСТИЧКУ СВОЕГО ВЕЛИЧИЯ ТЕБЕ. И НИКТО НЕ ПОСМЕЕТ ОСПАРИВАТЬ: ТЫ — ЛЕВ!

**ДЖЕНТЛЬМЕНАМИ
СТАНОВЯТСЯ**

**ОТЛИЧНАЯ
ЦЕНА!**



*ВОСТОЧНЫЙ,
ДРЕВЕСНО-
ПРЯНЫЙ
АРОМАТ*

Туалетная вода
для мужчин
**Gentleman /
Джентльмен** 55 мл
Основные ноты:
бергамот,
мускатный орех,
атласский кедр
3224

20,29 р.
6,01 Б

ЭНЕРГИЯ МОРЯ

Парфюмерная вода для мужчин
Biosea / Биоси 50 мл

Любая за **22,29 р.** 6,60 Б

*ПРЯНЫЙ ФУЖЕРНЫЙ
АРОМАТ*

La Mer / Ля Мэр
Основные ноты:
лаванда,
мускатный орех,
бобы тонка
6117



*ПИКАНТНЫЙ
ЦИТРУСОВО-
ДРЕВЕСНЫЙ
АРОМАТ*

**L'Énergie /
Л'Энержи**
Основные ноты:
юдзу (японский
лимон), нероли, кедр
6118

**ОТЛИЧНАЯ
ЦЕНА!**

**ВСЯ МОЩЬ
ОКЕАНА**

ПОДЧНИ СЕБЕ БЕЗУДЕРЖНУЮ СТИХИЮ!
ПОКОРИ ОКЕАН И ПРИРУЧИ ВОЛНУ!
АДРЕНАЛИН И СИЛА — В КАЖДОЙ
КАПЛЕ! ЭТО ВЫБОР СИЛЬНЫХ ДУХОМ
И ТЕЛОМ МУЖЧИН, ДЛЯ КОТОРЫХ
НЕ СУЩЕСТВУЕТ ПРЕПЯТСТВИЙ.

Туалетная вода
для мужчин
100 мл



ОСНОВНЫЕ НОТЫ



морской аккорд / пальмовые
листья / минеральный мускус

*МОРСКОЙ, ДРЕВЕСНО-ЦИТРУСОВЫЙ
АРОМАТ С СОЛНЕЧНЫМ АККОРДОМ*
Pacific / Пасифик
3248

18,19 р. 5,39 Б

ОСНОВНЫЕ НОТЫ



лайм / акватические ноты /
кипарис

*АКВАТИЧЕСКИЙ, ЦИТРУСОВО-
ЗЕЛЕНый АРОМАТ*
Atlantic / Атлантик
3250

21,09 р. 6,25 Б

**Отличные
цены**

от
18,19 р.
5,39 Б

Возможно изменение стоимости и наличия товаров.
Актуальную информацию смотрите на сайте faberlic.by

**ВМЕСТИТЕЛЬНАЯ
И ПРАКТИЧНАЯ
КОСМЕТИЧКА**



XL
400 мл

Шампунь-гель
для душа 400 мл
1312
6,29 р.
0,93 Б

Косметичка мужская
Три функциональных
отделения. Плотный материал,
 влагоотталкивающая пропитка.
Удобная ручка.
Материал: полиэстер, PU.
Размер: 25 x 14 x 13,5 см.
910415

28,99 р.
4,29 Б

Парфюмированный
дезодорант-
спрей 100 мл
3603

3,79 р.
0,56 Б

ОСНОВНЫЕ НОТЫ



морской бриз / бергамот / кожа

СВЕЖИЙ ЦИТРУСОВО-
ДРЕВЕСНЫЙ АРОМАТ

Туалетная вода
для мужчин
8 Element /
8 Элемент 100 мл
3202

20,59 р.
6,10 Б



Бальзам
после бритья 75 мл
Увлажняет
и успокаивает
раздраженную кожу.
8139

4,59 р.
0,68 Б



**ЭНЕРГИЯ
ПРИТЯЖЕНИЯ**

ХАРИЗМАТИЧНЫЙ И УВЕРЕННЫЙ
В СЕБЕ – ТАКОЙ МУЖЧИНА ВСЕГДА
СТАНОВИТСЯ ЦЕНТРОМ ПРИТЯЖЕНИЯ.
НЕУДЕРЖИМАЯ ЭНЕРГИЯ И ОБАЯНИЕ –
ВОТ ЕГО ГЛАВНЫЕ ЧЕРТЫ.

**Отличные
цены
от
3,79 р.**
0,56 Б

Предложение
действует
для стр. 106-107

БЕЗБРЕЖНЫЕ ГОРИЗОНТЫ



Кислородная пена для комфортного бритья 200 мл
Содержит экстракт эдельвейса, который смягчает и успокаивает кожу, делая бритье комфортным.
0500
6,89 р. 1,02 Б

Шариковый дезодорант-антиперспирант 50 мл
Смягчает и успокаивает кожу. Устраняет запах пота и контролирует процесс потоотделения.
8154

Бальзам после бритья успокаивающий 75 мл
Устраняет покраснение и чувство жжения после бритья.
0562

Любой за 5,79 р. 0,86 Б

Парфюмированный шампунь и гель для душа 250 мл
Не сушит кожу и волосы, предотвращает появление перхоти.
8421

4,99 р. 0,74 Б

Отличные цены от 4,99 р. 0,74 Б



Гель для душа 200 мл
Насыщает кожу необходимой влагой, сохраняя ощущение свежести на весь день.
0528

4,99 р. 0,74 Б



Лосьон после бритья 100 мл
0545

5,79 р. 0,86 Б



Дезодорант-антиперспирант 50 мл
0539

5,69 р. 0,84 Б

К ПОДВИГАМ ГОТОВ!

ДУХ ИСТИННОГО ПОБЕДИТЕЛЯ, ПОДЧЕРКНУТЫЙ БРУТАЛЬНЫМ ХАРАКТЕРОМ АРОМАТА. ДЕЛАЕТ ОБРАЗ МУЖЕСТВЕННЫМ. С ТАКИМ ПАРФЮМОМ ТАК И ХОЧЕТСЯ СОВЕРШАТЬ ПОДВИГИ, РЫЦАРСКИЕ ПОСТУПКИ, БЫТЬ ЛУЧШИМ ВО ВСЕМ!



УСПЕЙ КУПИТЬ! Набор 1057N

«LANCELOT»:
Шампунь для всех типов волос 200 мл
+ Пена для бритья 200 мл
+ Дезодорант-антиперспирант 150 мл
всего за

18,49 р. 2,74 Б



ОСНОВНЫЕ НОТЫ



розовый перец / морской аккорд / кожа

СВЕЖИЙ АРОМАТИЧЕСКИЙ, ДРЕВЕСНО-ПРЯНЫЙ АРОМАТ

Туалетная вода для мужчин Lancelot / Ланселот 100 мл
3240

25,49 р. 7,55 Б



Отличные цены от 4,99 р. 0,74 Б

ДЛЯ НЕГО

	<p>Парфюмерная вода The Best Bro's 100 мл 3264 Game-day 3265 One-way Любая за 49,29 р. 14,60 Б</p>		<p>Парфюмерная вода Blockbuster 100 мл 3257 43,49 р. 12,88 Б</p>		<p>Парфюмерная вода Glorious 100 мл 3255 57,99 р. 17,18 Б</p>
--	---	---	---	--	--

ОТЛИЧНАЯ ЦЕНА!

				
Туалетная вода Sportlife Football 50 мл 3239 11,59 р. 3,44 Б	Туалетная вода Pulse 50 мл 3215 21,09 р. 6,25 Б	Туалетная вода Intense 100 мл 3205 20,39 р. 6,04 Б	Туалетная вода L'Esthete 75 мл 3208 22,69 р. 6,72 Б	Туалетная вода Favorite 100 мл 3234 33,19 р. 9,84 Б

Тотальное увлажнение и защита от агрессивного воздействия внешней среды. Легкая текстура быстро впитывается и дарит коже ультракомфорт.

ОТЛИЧНАЯ ЦЕНА!

Крем для лица
BarberLab 50 мл
2545
6,59 р. 1,95 Б

ДЛЯ НЕЕ

				
Парфюмерная вода Futura 50 мл 3100 43,49 р. 12,88 Б	Парфюмерная вода Zephyr 50 мл 3088 28,99 р. 8,59 Б	Парфюмерная вода Aviatrix 50 мл 3089 28,99 р. 8,59 Б	Парфюмерная вода Incognito 50 мл 3177 28,99 р. 8,59 Б	Парфюмерная вода Promenade 50 мл 3176 23,99 р. 7,11 Б

		
Парфюмерная вода для женщин Elessar 50 мл 3069 43,49 р. 12,88 Б	Парфюмированная рассыпчатая пудра-шиммер Elessar 6 г 3804 37,69 р. 11,17 Б	Парфюмерная вода Supergirl 50 мл 3059 23,99 р. 7,11 Б

АТОМАЙЗЕР — ЭТО НЕБОЛЬШОЙ ПОРТАТИВНЫЙ ФЛАКОН СО СПРЕЕМ. ВЫ МОЖЕТЕ ЛЕГКО ПОПОЛНИТЬ ЕГО СВОИМ ЛЮБИМЫМ ПАРФЮМОМ И ВЗЯТЬ С СОБОЙ.

ОТЛИЧНАЯ ЦЕНА!

Атомайзер On-The-Go 18 мл
3810 пыльный розовый
3811 графитовый серый
14,49 р. 2,15 Б

ПОКОРИ ВЕРШИНУ!

МУЖСКАЯ СЕРИЯ ДЛЯ УХОДА ЗА ВОЛОСАМИ И ТЕЛОМ



ДРЕВЕСНО-МУСКУСНЫЙ АРОМАТ
Шампунь-гель для душа 3 в 1
Calming / Спокойствие
Содержит Д-пантенол
2811

ДРЕВЕСНО-ЦВЕТОЧНЫЙ АРОМАТ С НОТАМИ ЗЕЛЕНИ
Шампунь против перхоти
с климбазолом
2759

АРОМАТ С НОТАМИ РОЗОВОГО ПЕРЦА, БЕРГАМОТА И ЛИМОНА
Шампунь-гель для душа 2 в 1
Fresh / Свежесть
с ментолом
2761

ДРЕВЕСНЫЙ АРОМАТ С ЗЕЛЕНЫМ АКЦЕНТОМ
Шампунь против выпадения волос
Формула с комплексом Proscaril предотвращает выпадение волос.
2760

АРОМАТ САНДАЛОВОГО ДЕРЕВА И КОРИЦЫ
Шампунь-гель для душа 2 в 1
Energy / Энергия
2762

ПРЯНЫЙ АРОМАТ С ДРЕВЕСНЫМ АККОРДОМ
Универсальный шампунь для всех типов волос
с маслом чайного дерева
2758

Любой за 4,99 р.
0,74 Б

XL
380 мл

ЛЕДНИКОВАЯ ВОДА В СОСТАВЕ

ПРЕКРАСНО УВЛАЖНЯЕТ, ОКАЗЫВАЕТ УСПОКАИВАЮЩЕЕ ДЕЙСТВИЕ НА КОЖУ И ДЕЛАЕТ ВОЛОСЫ БЛЕСТЯЩИМИ

Отличная цена

4,99 р.
0,74 Б

Модели используют оттенки 3.54 «Спелая вишня», 7.03 «Светло-русый», 4.4 «Горячий шоколад».

SALON CARE

В ЦЕНТРЕ ВНИМАНИЯ

БЕРЕЖНОЕ ОКРАШИВАНИЕ С АМИНОКИСЛОТАМИ ШЕЛКА



Палитра оттенков стойкой крем-краски «Шелковое окрашивание»
8249
11,59 р.
0 Б

- Мягкое воздействие на структуру волос
- Насыщенные оттенки
- Шелковистость и блеск волос

В состав краски входит карбонат аммония. Это безвредное вещество, которое используется даже в пищевой промышленности. Мягкое воздействие обеспечивается также за счет низкого pH — 9, что значительно ниже, чем у обычных окислительных красок.

Стойкая крем-краска с аминокислотами шелка «Шелковое окрашивание»
В комплекте: 1 тюбик с крем-краской (50 мл), 1 флакон-аппликатор с проявляющим молочком (50 мл), 1 восстанавливающий флюид после окрашивания (15 мл), 1 пара перчаток, инструкция по применению.

7,79 р.
1,15 Б



ТЕМНЫЕ	СВЕТЛЫЕ	МЕДНО-МАХАГОНОВЫЕ И ЗОЛОТИСТЫЕ
1.0 Черный агат 8256	7.43 Капучино 8254	3.54 Спелая вишня 8259
3.0 Горький шоколад 8270	7.03 Светло-русый 8253	7.35 Королевское манго 8271
5.01 Мокко 8268	8.1 Пепельный блонд 8272	6.31 Золотисто-коричневый 8274
5.4 Лесной орех 8257	9.01 Перламутровый блонд 8258	6.0 Золотисто-русый 8251
4.4 Горячий шоколад 8250	9.31 Шампань 8255	
6.54 Светлый каштан 8279	8.0 Натуральный блонд 8266	
6.35 Шоколадный мусс 8252	10.1 Осветляющий скандинавский блонд 8267	

Любой оттенок краски

7,79 р.
1,15 Б

ДЛЯ ВСЕХ
ТИПОВ ВОЛОС



Спрей двухфазный питательный 125 мл
Покрывает волосы невесомой ароматной вуалью и защищает от негативного воздействия. Возвращает прядям естественное сияние.

8214

14,49 р.

4,29 Б



**ОТЛИЧНАЯ
ЦЕНА!**

Сыворотка питательная 30 мл
Дарит волосам роскошный блеск и абсолютную силу. Глубоко питает и восстанавливает пряди, запечатывает секущиеся кончики.

8215

10,99 р.

3,26 Б

ЦЕННЫЕ МАСЛА

ДЛЯ АКТИВНОГО
ПИТАНИЯ ВОЛОС

АРГАНОВОЕ МАСЛО

глубоко питает

МАСЛО АВОКАДО

восстанавливает

АБИССИНСКОЕ МАСЛО

дарит гладкость

АРГИНИН

питает и защищает



**ОТЛИЧНАЯ
ЦЕНА!**



Без SLS

**ДЛЯ СУХИХ
И НОРМАЛЬНЫХ
ВОЛОС**

Шампунь питательный 250 мл
8210

9,59 р.

2,84 Б

УМНЫЙ КЕРАТИН

ДЛЯ НАПРАВЛЕННОГО
ВОССТАНОВЛЕНИЯ ВОЛОС

ВОЛОСЫ

НА **31%** БОЛЕЕ
ЭЛАСТИЧНЫЕ
И БЛЕСТЯЩИЕ*

НА **19%** БОЛЕЕ
ПРОЧНЫЕ*

НА **28%** УВЕЛИЧЕНА
ТОЛЩИНА СТЕРЖНЯ
ВОЛОСА*

*Федеральное бюджетное учреждение «Государственный региональный центр стандартизации, метрологии и испытаний в г. Москве» (ФБУ «Ростест-Москва»)



Без SLS



УСПЕЙ КУПИТЬ!

**Набор
1102N**

«Уход за волосами
восстанавливающий
с кератином»:

Шампунь
восстанавливающий
250 мл
+ Бальзам
восстанавливающий
250 мл

всего за

20,29 р.

6,01 Б

ДЛЯ ПОВРЕЖДЕННЫХ
ВОЛОС



**ОТЛИЧНАЯ
ЦЕНА!**

Маска-восполнитель кератина «Умный кератин» 200 мл
Обеспечивает направленную регенерацию сильно поврежденных волос, заполняя «пострадавшие» участки. Делает волосы эластичными, мягкими и сияющими.

8248

10,69 р.

3,17 Б



Несмываемый мист-кондиционер для поврежденных волос 125 мл
Двухфазное средство, созданное специально для восстановления и защиты волос.

7876

14,49 р.

4,29 Б

Возможно изменение стоимости и наличия товаров. Актуальную информацию смотрите на сайте faberlic.by

КАШТАНОВЫЕ



3.0
Темный каштан
18022



3.05
Темный каштан шоколадный
18023



4.0
Каштан
18024

ЧЕРНЫЕ



1.0
Черный
18020



1.1
Черно-синий
18021

ПЕПЕЛЬНЫЕ



4.1
Каштан пепельный
18025



4.05
Каштан шоколадный
18033



6.41
Горячий каштан
18015



7.1
Блондин пепельный
18038



8.1
Светлый блондин пепельный
18043



5.0
Светлый каштан
18028



5.3
Светлый каштан золотистый
18029



5.35
Светлый каштан шоколадный
18030



9.1
Очень светлый блондин пепельный
18048



11.1
Ультраосветляющий блонд пепельный
18035

МЕДНЫЕ И МАХАГОНОВЫЕ



4.5
Каштан махагоновый
18027



7.4
Блондин медный интенсивный
18040



6.0
Темный блондин
18032



7.0
Блондин
18037



8.0
Светлый блондин
18042

СВЕТЛЫЕ

Равномерно и быстро осветляет волосы до 7 тонов благодаря технологии «Ультраблонд». Позволяет достичь максимального обесцвечивания натуральных или окрашенных волос, подходит для любого исходного тона.



Интенсивный осветлитель для волос 18054

6,89 р. 1,02 Б

Предназначен для полного или частичного осветления волос, мелирования, создания бликов. Формула крема-ухода после осветления, обогащенная ухаживающими маслами, восстанавливает структуру волос и питает их по всей длине, наполняет сиянием.

КРЕМ-УХОД в комплекте глубоко восстанавливает волосы и придает им роскошный блеск

EXPERT COLOR

Модель использует оттенок 4.0 «Каштан».



- ЭКСТРАСТОЙКИЕ ГЛУБОКИЕ ЦВЕТА
- 100% ЗАКРАШИВАНИЕ СЕДИНЫ
- ПОТРЯСАЮЩИЙ БЛЕСК И МЯГКОСТЬ ВОЛОС



Стойкая крем-краска «Максимум цвета»

5,79 р.
0,86 Б



Палитра оттенков стойкой крем-краски «Максимум цвета» 28 оттенков 18053

11,59 р. 0 Б

ВКЛЮЧИТЬ ЦВЕТ!

КРАСКА ДЛЯ ВОЛОС С ТЕХНОЛОГИЕЙ «ЗАПЕЧАТЫВАНИЕ ЦВЕТА»

Отличная цена на любой оттенок краски

5,79 р. 0,86 Б



Бальзам 170 мл

«3D-объем»

Придает волосам объем. Делает их более плотными. Наполняет живым блеском.

1887

4,99 р. 0,74 Б



Шампунь 400 мл
1888 «3D-объем»

6,29 р. 0,93 Б

УСПЕЙ КУПИТЬ!

Набор 1107N

ДЛЯ ВОЛОС
«Защита цвета
EXPERT HAIR»:

Бальзам «Защита цвета» 170 мл
+ Шампунь
«Защита цвета»
400 мл

всего за

12,29 р.
1,82 Б



УСПЕЙ КУПИТЬ!

Набор 1108N

ДЛЯ ВОЛОС
«Интенсивное
укрепление
EXPERT HAIR»:

Бальзам
«Интенсивное
укрепление» 170 мл
+ Шампунь
«Интенсивное
укрепление»
400 мл

всего за

12,29 р.
1,82 Б



УСПЕЙ КУПИТЬ!

Набор 1109N

ДЛЯ ВОЛОС
«Интенсивный
уход
EXPERT HAIR»:

Шампунь
«Кристалльное
очистение» 250 мл
+ Шампунь-
кондиционер
2 в 1, 400 мл

всего за

13,69 р.
2,03 Б

ЭКСПЕРТ ЗНАЕТ, ЧЕГО ХОТЯТ ВОЛОСЫ

«ГЛУБОКОЕ ВОССТАНОВЛЕНИЕ»

Средства на основе
МАСЛА АМЛЫ интенсивно
восстанавливают структуру
поврежденных
и ослабленных волос,
при этом не утяжеляя их.

XL
400 мл

ВСЕ СРЕДСТВА
EXPERT СОДЕРЖАТ
**РАСТИТЕЛЬНЫЙ
БИОТЕХНОЛОГИЧЕСКИЙ
КОМПЛЕКС,**
А ТАКЖЕ ВЫСОКО-
ЭФФЕКТИВНЫЕ
ИНГРЕДИЕНТЫ



Эликсир 30 мл
Реконструирует
волосы изнутри,
придавая им здоро-
вый вид и повышая
эластичность.
1897

12,99 р.
3,85 Б

Бальзам 170 мл
Закрывает чешуйки
волос после мытья,
возвращая
им гладкость.
Смягчает пряди.
1881

4,99 р.
0,74 Б

**Шампунь
400 мл**
1883

6,29 р.
0,93 Б

Маска 160 мл
Восстанавливает
материю волос
и питает
их по всей длине.
1882

5,79 р.
0,86 Б

**ОТЛИЧНЫЕ
цены**

ОТ
4,99 р.
0,74 Б

Предложение
действует
для стр. 118-119

ВЫКИНЬ ПЕРХОТЬ ИЗ ГОЛОВЫ

БИОТЕХНОЛОГИЧЕСКИЙ КОМПЛЕКС * ЦИНК
РЕЗУЛЬТАТ С ПЕРВОГО ПРИМЕНЕНИЯ

ADVANCED CARE

«УСТРАНЕНИЕ ПЕРХОТИ»



Клинически доказано: устраняют перхоть с первого применения*



Для мужчин, женщин и подростков 14+



Подходят для регулярного применения и для всех типов волос

■ СОЗДАНЫ ДЛЯ ПРОФИЛАКТИКИ ВОЗНИКНОВЕНИЯ ПЕРХОТИ И ДЛЯ БОРЬБЫ С НЕЙ

■ УСПОКАИВАЮТ РАЗДРАЖЕННУЮ КОЖУ ГОЛОВЫ И СНИМАЮТ ЗУД

■ ВОССТАНАВЛИВАЮТ ЗДОРОВЫЙ БАЛАНС КОЖИ ГОЛОВЫ

Видимый эффект: почувствуйте разницу!



До



После

ADVANCED CARE

EXPERT

ANTI-DANDRUFF SHAMPOO

ZINC PYRITHIONE BIOTECHNOLOGY COMPLEX

ADVANCED CARE

EXPERT

2 IN 1 ANTI-DANDRUFF SHAMPOO-BALM

ZINC PYRITHIONE BIOTECHNOLOGY COMPLEX

ОТЛИЧНАЯ ЦЕНА!

Шампунь против перхоти 400 мл
Мягко очищает волосы и кожу головы.
2767

Шампунь-бальзам против перхоти 2 в 1 400 мл
Деликатно очищает, придает волосам мягкость и блеск.
2768

Любой за **8,39 р.** 1,24 Б

XL
400 мл

КОГДА БЛОНД, КАК У ЗВЕЗДЫ

СЕРИЯ ДЛЯ ТЕХ, КТО ВЫБИРАЕТ СВЕЛЫЕ ОТТЕНКИ БЕЗ ЖЕЛТИЗНЫ



Сапфировая пудра наполняет сиянием



Комплекс Kerastore 2.0 восстанавливает волосы



УСПЕЙ КУПИТЬ!
Набор 1103N

«Для блондинок BLOND ICON»:

Шампунь для нейтрализации желтизны 250 мл + Восстанавливающий бальзам для осветленных волос 150 мл всего за

24,69 р.
7,32 Б

МАСКА И ШАМПУНЬ содержат фиолетовый пигмент, который эффективно нейтрализует желтизну



ОТЛИЧНАЯ ЦЕНА!

Интенсивная маска для нейтрализации желтизны 150 мл
Содержит высокую концентрацию фиолетового пигмента.
2712

10,09 р.
2,99 Б



ОТЛИЧНАЯ ЦЕНА!

Восстанавливающая сыворотка для осветленных волос 30 мл
2713

8,69 р.
2,58 Б

**ОТЛИЧНАЯ
ЦЕНА!**



Расческа массажная
Для самых спутанных волос.
Размер: 25,5 x 8 см.
910258

8,69 р.
1,29 Б



Расческа-брашинг
Для идеальной объемной укладки.
Размер: Ø 7,5 см,
длина - 25 см.
910268

13,89 р.
2,06 Б

Материал: ABS-пластик,
нейлон, резина.

**ОТЛИЧНАЯ
ЦЕНА!**



Лак для волос подвижной фиксации 200 мл
Помогает создать естественный образ. Не перегружает волосы.
2700
6,29 р.
0,93 Б

Лак для волос сильной фиксации 200 мл
Сильная фиксация. Не склеивает и не перегружает волосы.
2707
8,29 р.
1,23 Б

Моделирующий термозащитный спрей для волос 100 мл
Подготавливает волосы к укладке. Защищает пряди от термического воздействия.
2703
10,09 р.
2,99 Б

**ОТЛИЧНАЯ
ЦЕНА!**

**СТИЛЬНО.
ПРОСТО.
ГЕНИАЛЬНО**

■ В СОСТАВЕ
КЕРАТИНОВЫЙ
КОМПЛЕКС
И УФ-ФИЛЬТР

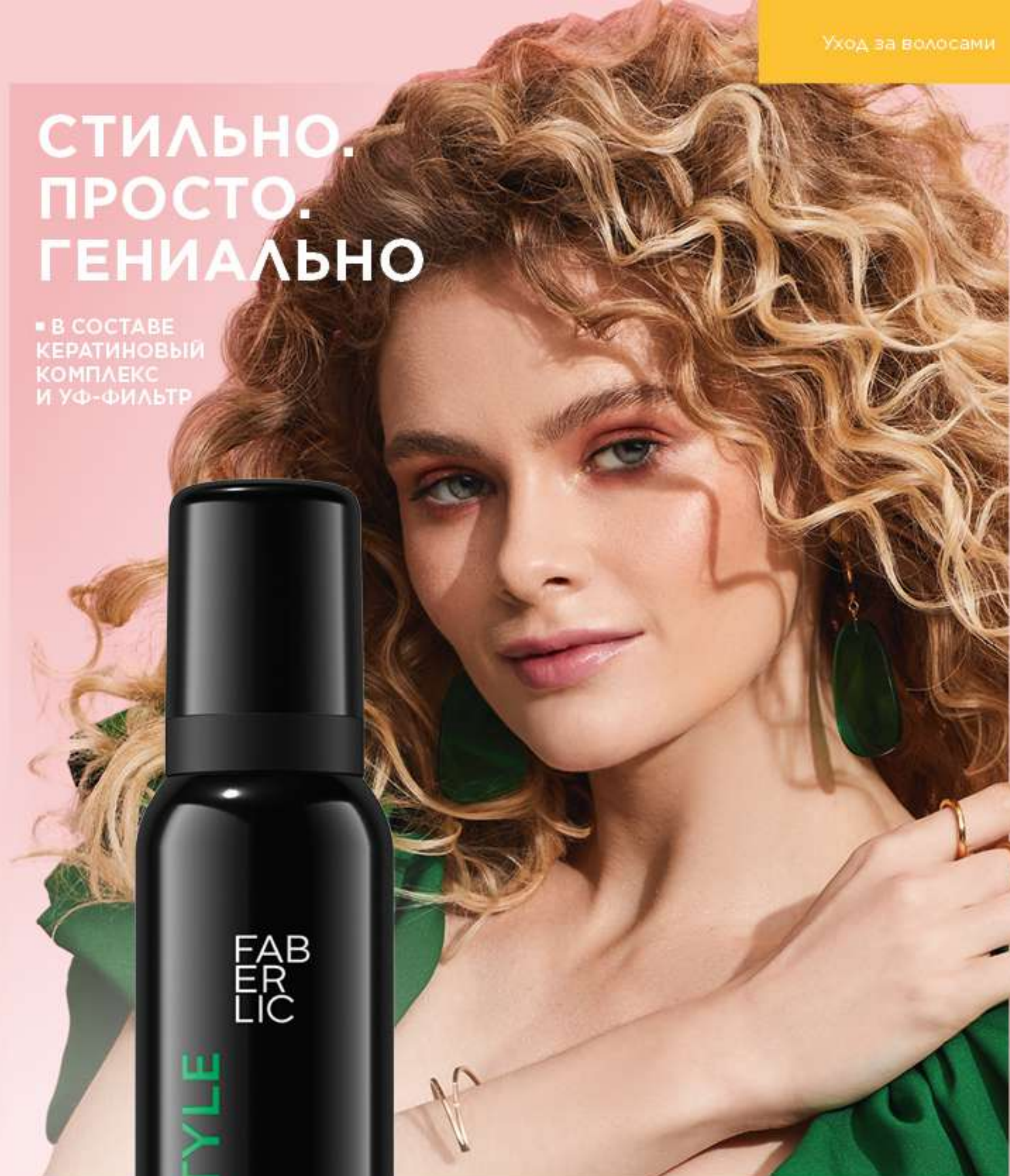

Мусс для придания объема волосам 150 мл
Придает объем, не утяжеляет.
2701
10,69 р.
3,17 Б



Для окрашенных и мелированных волос «Яркость и шелковистость» 1281

Для ослабленных и склонных к выпадению волос «Сила и энергия» 1317

Любой за **4,49 р.**
0,67 Б

ВОЛОСЫ, КРАСИВЫЕ ОТ ПРИРОДЫ

XL

400 мл



ШАМПУНЬ
ЯРКОСТЬ И ШЕЛКОВИСТОСТЬ
ДЛЯ ОКРАШЕННЫХ И МЕЛИРОВАННЫХ ВОЛОС
КЛЕВЕР И ГРАНАТ
ЛУЧШЕЕ ОТ ПРИРОДЫ

ШАМПУНЬ
СИЛА И ЭНЕРГИЯ
ДЛЯ ОСЛАБЛЕННЫХ И СКЛОННЫХ К ВЫПАДЕНИЮ ВОЛОС
КАСТОРОВОЕ МАСЛО И ХМЕЛЬ
ЛУЧШЕЕ ОТ ПРИРОДЫ

Любой шампунь от **4,49 р.**
0,67 Б



Шампунь 400 мл
Для сухих, поврежденных и секущихся волос «Восстановление и уход» 1319
4,49 р.
0,67 Б



Для тусклых, безжизненных волос «Питание и блеск» 1318
4,49 р.
0,67 Б
Для жирных волос «Глубокое очищение и увлажнение» 1273
4,99 р.
0,74 Б



Маска «Восстановление и защита» 150 мл
Восстанавливает структуру волос по всей длине. Защищает от негативных факторов окружающей среды. Делает волосы мягкими и послушными. 1270
5,19 р.
0,77 Б



Репейное масло «Восстановление и уход» 90 мл
Оказывает разогревающее действие на кожу головы, стимулирует рост волос и сокращает их выпадение. 1231
5,19 р.
0,77 Б

УСПЕЙ КУПИТЬ!
Набор 1118N
набор для ухода за телом и волосами BOTANICA
Гель для душа «Нежность и шелковистость», фиалка и мелисса 400 мл
+ Шампунь для тонких и лишенных объема волос «Объем и густота» 400 мл
всего за **13,09** р. 1,94 Б

УСПЕЙ КУПИТЬ!
Набор 1117N
набор для ухода за телом и волосами BOTANICA
Гель для душа «Свежесть и баланс», вишневый цвет и хлопок 400 мл
+ Шампунь-бальзам 2 в 1 для слабых и поврежденных волос «Восстановление и защита» 400 мл
всего за **13,09** р. 1,94 Б

УСПЕЙ КУПИТЬ!
Набор 1089N
набор для ухода за телом и волосами BOTANICA
Гель для душа «Свежесть и баланс» зеленое яблоко и мята, 400 мл
+ Шампунь-бальзам 2 в 1 для всех типов волос «Укрепление и блеск» 400 мл
всего за **10,09** р. 1,49 Б

ПОЧУВСТВУЙ ГАРМОНИЮ!

ЛЮБИМЫЕ АРОМАТЫ ЦВЕТУЩЕЙ ВИШНИ ИЛИ ПОЛЯ, УТОПАЮЩЕГО В НЕЖНОСТИ ФИАЛОК, НАПОЛНЯТ ДУШУ РОМАНТИКОЙ

XL

400 ML

УСПЕЙ КУПИТЬ!

Набор 1100N

набор гелей для душа BOTANICA

Гель для душа «Уход и релакс» василек и барбарис, 400 мл
+ Гель для душа «Гладкость и сияние» пион и черная смородина, 400 мл

всего за **9,79** р. 1,45 Б





**ТРОПИЧЕСКИЙ ФЬЮЖН
АНАНАСА И ЛАЙМА**



**ЯРКОЕ ЯГОДНОЕ КОМБО
СМОРОДИНЫ И ЧЕРНИКИ**



**ЭКЗОТИЧЕСКИЙ
МИКС ПАПАЙИ И МАНГО**

**АНОНС
НОВИНОК**

Твердое мыло 2 x 42 г

- 2921 «Ананас и лайм»
- 2879 «Смородина и черника»
- 2869 «Манго и папайя»

Любое за **2,29 р.** 0,34 Б

XL

380 мл

Витаминный гель
для душа 380 мл

- 2878 «Ананас и лайм»
- 2877 «Смородина и черника»
- 2876 «Манго и папайя»

Любой за **4,79 р.** 0,71 Б

XL

380 мл

**СОЧНЫЙ
КОКТЕЙЛЬ АРБУЗА
И СПЕЛОЙ
ДЫНИ**



«АРБУЗ И ДЫНЯ»

Витаминный гель
для душа 380 мл

2875

4,79 р.

0,71 Б

**АНОНС
НОВИНОК**

Твердое мыло 2 x 42 г

2849

2,29 р.

0,34 Б

2 в 1



В ОДНОЙ УПАКОВКЕ
ДВА МЫЛА
С РАЗНЫМИ
АРОМАТАМИ

**В САМОМ
СОКУ**

ЯРКИЕ ВКУСЫ ДЛЯ ВАШЕЙ КОЖИ
В ОБНОВЛЕННОЙ СЕРИИ VITAMANIA

**Отличные
цены
от**

2,29 р.

0,34 Б

Предложение
действует
для стр. 128-129

ДО
48ч
ЗАЩИТЫ



УСПЕЙ КУПИТЬ!
Набор 1101N

дезодорантов-
антиперспирантов LA CREME
«Изысканный уход» 50 мл
+ «Идеальная нежность» 50 мл
+ «Роскошная мягкость» 50 мл
всего за **15,59 р.**
2,31 Б

Крем-гель
для душа 250 мл
«Идеальная нежность»
8764 с овсяным
МОЛОЧКОМ

«Бережная забота»
8394 с соком
КЛУБНИКИ

«Ароматный уход»
7973 с персиком

Мицеллярный
крем-гель для душа
«Для чувствительной
кожи» 250 мл
8659 с алоэ вера

Любой за **5,79 р.***
1,72 Б

по акции
4,29 р.
0,64 Б



УСПЕЙ КУПИТЬ!
Набор 1096N

набор для тела
«Обновляющий»
LA CREME
Крем-гель для душа
«Ароматный уход»
250 мл
+ Дезодорант-
антиперспирант
«Ароматный уход»
50 мл
+ Крем для лица,
рук и тела 150 мл
«Ароматный уход»
всего за

15,29 р.
2,27 Б



УСПЕЙ КУПИТЬ!
Набор 1091N

набор крем-мыла La Creme
«Бережная забота»
с соком клубники, 300 мл
+ «Роскошная мягкость»
с миндальным
молочком, 300 мл
+ «Ароматный уход»
с персиком, 300 мл
всего за

12,89 р.
1,91 Б



по акции
4,29 р.
0,64 Б

УСПЕЙ КУПИТЬ!
Набор 1092N

набор для тела
«Питательный» LA CREME
Крем-гель для душа
«Роскошная мягкость»
с миндальным молочком,
250 мл
+ Дезодорант-
антиперспирант
«Роскошная мягкость»
50 мл
всего за

10,89 р.
3,23 Б

■ ЗАЩИЩАЕТ
ОТ ЗАПАХА ПОТА
ДО 48 ЧАСОВ*
■ СМЯГЧАЕТ
И УСПОКАИВАЕТ
РАЗДРАЖЕННУЮ
КОЖУ ПОДМЫШЕК

**КОЛЛЕКЦИЯ
УДОВОЛЬСТВИЙ
ДЛЯ КОЖИ**

УХАЖИВАЮЩИЕ ФОРМУЛЫ
С МОЛОЧНЫМИ ПРОТЕИНАМИ

УСПЕЙ КУПИТЬ!
Набор 1093N

набор для ухода
за телом LA CREME
Крем-гель для душа
«Бережная забота»
с соком клубники, 250 мл
+ Дезодорант-
антиперспирант
«Изысканный уход» 50 мл
всего за

9,49 р.
1,41 Б



УСПЕЙ КУПИТЬ!
Набор 1090N

набор для ухода
за телом LA CREME
Крем-гель для душа
«Идеальная нежность»
с овсяным молочком, 250 мл
+ Дезодорант-
антиперспирант
«Идеальная нежность» 50 мл
всего за

9,19 р.
1,36 Б



«РОСКОШНАЯ
МЯГКОСТЬ»
С МИНДАЛЬНЫМ
МОЛОЧКОМ

Крем-гель
для душа
250 мл
8391

5,79 р.*
1,72 Б

**Любые
2** крем-геля
для душа

**по
специальной
цене**
каждый



АБСОЛЮТНЫЙ КОМФОРТ И УВЕРЕННОСТЬ В СЕБЕ



Соль для ванны с пеной «Розовый кварц» 100 г
Роскошь в каждой частичке! Соль для ванны с пеной смягчает и очищает кожу.

2900

2,29 р.

0,34 Б



Фигурное туалетное мыло «Розовый кварц» 60 г
Ароматное мыло в форме кристалла нежно и бережно очистит кожу.

2910

2,09 р.

0,31 Б



Бурлящий шарик «Земляника» 160 г
Содержит масло персиковых косточек и экстракт земляники.

2718

3,49 р. 0,52 Б

Крем-уход для интимных зон 50 мл
Формула с пребиотиками стимулирует рост полезных бактерий и способствует поддержанию здорового баланса микробиома кожи.

2887

Спрей-вуаль для интимных зон 100 мл
Нанесите спрей на интимные зоны или на нижнее белье. Не смывайте.

2880

Любой за 8,69 р.

2,58 Б



Гипоаллергенно

Гель-лубрикант для комфортных отношений 50 мл
Увлажняет слизистую. Не нарушает естественный уровень pH.

8723

3,99 р.

0,59 Б

Гель для интимной гигиены для чувствительной кожи 200 мл
Бережно очищает интимную область. Устраняет неприятный запах. Не сушит кожу.

8722

Гель для интимной гигиены 200 мл

8721

Любой за 5,19 р.

0,77 Б



Дневные 10 шт.
11289

240 mm

Ежедневные 20 шт.
11288

155 mm

Гигиенические прокладки с аниононим чипом
Каждая прокладка в индивидуальной герметичной упаковке. Отличные впитывающие свойства.

Любые за 4,89 р.

1,45 Б

Отличные цены

от 2,09 р.

0,31 Б

Предложение действует для стр. 132-133

ЧИСТКА ЗУБОВ КАК ИСКУССТВО

«ХАМИГАКИ» — СЕРИЯ, ВОДХНОВЛЕННАЯ
ЯПОНСКОЙ СИСТЕМОЙ УХОДА
ЗА ПОЛОСТЬЮ РТА



В СОСТАВЕ
ВСЕХ ФОРМУЛ:

- ЭКСТРАКТ МУКУРОССИ**
обладает мощным
антибактериальным действием
- КОМПЛЕКС ЭНЗИМОВ**
устраняет зубной налет
и препятствует его образованию
- СБАЛАНСИРОВАННАЯ
АБРАЗИВНАЯ СИСТЕМА**
эффективно очищает эмаль

Зубная паста 75 мл

1. «Отбеливание и увлажнение» 2675 <i>матча</i> 4,79 р. 0,71 Б	2. «Комплексный уход» 2672 <i>сакура</i> 4,89 р. 0,72 Б	3. «Защита от кариеса» 2673 <i>розовая соль</i> 4,79 р. 0,71 Б	4. «Здоровье десен» 2676 <i>женьшень</i> 4,89 р. 0,72 Б
--	---	--	---

Любая
зубная паста
Hamigaki
от

4,79 р.
0,71 Б

СИЯЮЩАЯ УЛЫБКА — ГЛАВНОЕ УКРАШЕНИЕ!

ТРОЙНОЕ
ДЕЙСТВИЕ

- 1
ЗАЩИТА
от кариеса
- 2
СВЕЖЕСТЬ
дыхания
- 3
ЗАБОТА
о деснах

Зубная паста
кислородная
профилактическая
75 мл
2246 «Мягкое
отбеливание»
4,29 р.
1,27 Б

2245 «Экстра-
свежесть»
2244 «Лечебные
травы»
Любая за
3,19 р.
0,47 Б



ЭФФЕКТИВНОЕ
ОТБЕЛИВАНИЕ
ЭМАЛИ

ДЛИТЕЛЬНАЯ
СВЕЖЕСТЬ
ДЫХАНИЯ



ОТЛИЧНАЯ
ЦЕНА!

Ополаскиватель
для полости рта
кислородный
профилактический
250 мл

«Экстрасвежесть»
С ярким мятным вкусом
2293
4,59 р.
0,68 Б

Любая
зубная паста
всего за
4,29 р.
1,27 Б

СДЕЛАНО С ЛЮБОВЬЮ

СЕРИЯ С ЛАНОЛИНОМ – ПРИРОДНЫМ ВОСКОМ С ШЕРСТИ ОВЕЧЕК



УСПЕЙ КУПИТЬ!

Набор 1097N

L.OVE «Увлажнение»

Крем для рук «Увлажнение» 70 мл
+ Крем для лица «Увлажняющий» 50 мл
+ Крем для ног «Снятие усталости» 70 мл
всего за

9,59 р.
1,42 Б

УСПЕЙ КУПИТЬ!

Набор 1043N

L.OVE «Питание и восстановление»
(три продукта):

Крем для лица 50 мл «Питательный»
+ Крем для рук 70 мл
«Питание и восстановление»
+ Крем для ног 70 мл
«Питание и смягчение»

всего за

9,59 р.
1,42 Б



МУЛЬТИ-
ФУНКЦИОНАЛЬНЫЙ
ПРОДУКТ
35% ЛАНОЛИНА
ФАРМАЦЕВТИЧЕСКОГО
КАЧЕСТВА

- МАСЛО ШИ
- МАСЛО ЖОЖОБА
- КАРНАУБСКИЙ ВОСК

100% Без отдушек,
консервантов,
красителей



Универсальный
бальзам-концентрат 14 мл
Эффективное
SOS-средство для всей
семьи. Интенсивно
увлажняет и восстанавливает
липидный барьер
кожи, мгновенно устраняет
шелушения и смягчает.

0184

11,59 р.

3,44 Б



ДЛЯ
ВСЕЙ
СЕМЬИ
4+



УСПЕЙ КУПИТЬ!

Набор 1098N

L.OVE «Универсальный»

универсальный крем для лица,
рук и тела 100 мл
+ Шампунь для всей семьи
«Сила и блеск волос» 400 мл
+ Фигурное туалетное мыло
«Очищение и питание» 60 г

всего за

12,99 р.
1,92 Б

КИСЛОРОДНЫЙ КОМПЛЕКС СПОСОБСТВУЕТ ВОССТАНОВЛЕНИЮ КОЖИ ГОЛОВЫ

ВОЛОСЫ, К КОТОРЫМ ХОЧЕТСЯ ПРИКАСАТЬСЯ

XL
400 ML



УСПЕЙ КУПИТЬ!
Набор 1104N

для волос L.OVE:

Шампунь «Питание и восстановление» 400 мл
+ Маска-бальзам для волос «Питание и восстановление» 200 мл

всего за
10,99 р.
1,63 Б



3+ ДЛЯ ОЗОРНЫХ ДЕТЕЙ И ЗАБОТЛИВЫХ МАМ



Детский шампунь-бальзам для волос 200 мл
2690
5,49 р.
0,81 Б

Детский гель для душа 200 мл
2689
2,99 р.
0,44 Б

Детский универсальный крем 75 мл
2692
3,69 р.
0,55 Б

Бальзам для губ 4,3 г
2708
2,59 р.
0,38 Б



ВОССТАНАВЛИВАЮТ И ПИТАЮТ НЕЖНУЮ КОЖУ ГУБ
БЕЗОПАСНЫ, СОДЕРЖАТ ТОЛЬКО НАТУРАЛЬНЫЕ МАСЛА И ВИТАМИНЫ

Восстанавливающий крем-бальзам для губ «Кошка Мята» 2,7 г
4741

Защитный бальзам для губ «Кот Апельсин» 2,7 г
4740

Любой за **3,49 р.** 0,52 Б

Отличные цены
от
2,99 р.
0,44 Б

Предложение действует для стр. 139



Щетка для волос детская с зеркалом
Материал: нейлон, ABS-пластик, стекло.
Размер: 14 x 6 см.
9567
8,69 р.
1,29 Б

до **99,9%**
НАТУРАЛЬНЫХ
ИНГРЕДИЕНТОВ

Кожа младенцев очень чувствительна и быстро теряет влагу. Поэтому в основе наших формул лежит сквалан — мощный увлажняющий компонент, родственный коже ребенка. Он легко усваивается нежной кожей малыша, обеспечивает защиту и удерживает влагу.

**ОТЛИЧНАЯ
ЦЕНА!**

**ОТЛИЧНАЯ
ЦЕНА!**

1. Детский шампунь-гель
для душа (1+) 200 мл
2792

2. Нежный детский гель
для очищения кожи
и волос (0+) 200 мл
2793

Любой за
4,59 р.
0,68 Б

3. Детское
масло для ухода
и массажа (0+) 100 мл
2796

10,99 р.
3,26 Б

4. Средство для купания
мальша «Травяной сбор» (0+)
200 мл

Обладает
успокаивающим
и увлажняющим
действием,
способствует
расслаблению
мальша перед сном.
2795

4,59 р.
0,68 Б

5. Детский крем
под подгузник (0+)
75 мл

Защищает нежную
кожу от раздражен-
ний и опрелостей.
Успокаивает
чувствительную
кожу младенца.
2797

8,69 р.
2,58 Б



На основе
сквалана
из сахарного
тростника



Не используем
SLS, SLES,
парабыны,
фталаты



100%
Без отдушек,
красителей



Одобрено
мамами



Веган



Гипоаллергенно*

*формула создана для сведения риска аллергии к минимуму.



Umooo 0+

**Г Я У МАМЫ
УМНИЦА!**

БЕРЕЖНАЯ
ЗАБОТА О САМЫХ
МАЛЕНЬКИХ



Умноо 3+



УМНОЖАЙ ВЕСЕЛЬЕ!

БЕРЕЖНЫЙ УХОД И ОЗОРНЫЕ ПРИКЛЮЧЕНИЯ — ВЫБОР СЧАСТЛИВЫХ ДЕТЕЙ И ИХ РОДИТЕЛЕЙ



6+



**АНОНС
НОВИНКИ**

Детская зубная паста с фтором (6+) 50 мл
Содержит аллантоин, который укрепляет и оздоравливает десны. Защищает от кариеса.

Со вкусом апельсина
2885

2,99 р. 0,44 Б

Как у мамы, только лучше!
Нежный бальзам для губ — для нежной малышки!

Детский бальзам для губ со вкусом апельсина 4,3 г
0939

2,89 р.
0,43 Б

- ЗАЩИЩАЕТ КОЖУ ГУБ ОТ СОЛНЦА И ВЕТРА
- СОДЕРЖИТ НАТУРАЛЬНЫЕ МАСЛА И ВИТАМИНЫ

ЛЮБИШЬ ФОКУСЫ?
СМОТРИ, КАК ХАМЕЛЕОН ПРЕВРАЩАЕТ ЗЕЛЕНУЮ ПЕНУ В СИНИЙ ОКЕАН



4. Детская пена для ванн, меняющая цвет 250 мл
Фокусы во время купания — настоящее чудо, которого ждет каждый ребенок: вода при контакте с зеленой пеной становится голубой!
2882

Любой за **3,99 р.** 0,59 Б



5. Детский гель для душа 250 мл
Порция веселья в облаке ароматных пузырьков! Деликатная формула не сушит кожу, а искрящийся аромат наполняет душу радостью.
2881



8. Детский спрей для легкого расчесывания 100 мл
Перед использованием встряхните флакон, чтобы две фазы спрея смешались. Распылите на влажные или сухие волосы. Не смывайте.
2810

6,89 р.
2,04 Б

**Отличные
цены**

ОТ
2,89 р.
0,43 Б
Предложение действует для стр. 142-143



Ультра-тонкие

Umoo 0+

ЗАПАТЕНТОВАННАЯ АНАТОМИЧЕСКАЯ ФОРМА ТРУСИКОВ

ВНИМАНИЕ!

Ориентируйтесь на килограммы, указанные в каталоге, а не на упаковке.

Трусики Midl
54 шт.
Размер 3 (4-7 кг).
910412

Трусики Maxi
46 шт.
Размер 4 (6-12 кг).
910413

Любые за
45,79 р.
6,78 Б

МАКСИМАЛЬНЫЙ КОМФОРТ:

- НЕ СТЕСНЯЮТ ДВИЖЕНИЯ
- НЕ СПОЗАЮТ
- НАДЕЖНАЯ ПОСАДКА
- ИНДИКАТОР ВЛАГИ ПОДСКАЖЕТ ВРЕМЯ СМЕНЫ ПОДГУЗНИКОВ

Подгузники Mini 70 шт.
Размер 2 (3-6 кг).
910411

54,89 р.
8,13 Б

до 10 ЧАСОВ СУХОСТИ

Любые трусики или подгузники по отличной цене

Возможно изменение стоимости и наличия товаров. Актуальную информацию смотрите на сайте faberlic.by

ЧИСТОТА В ДОМЕ, ГДЕ РАСТЕТ МАЛЫШ

БЕЗОПАСНОЕ УДАЛЕНИЕ ЗАГРЯЗНЕНИЙ И АНТИМИКРОБНОЕ ОЧИЩЕНИЕ ПОСУДЫ, ТКАНЕЙ И ПОВЕРХНОСТЕЙ

ЧИСТАЯ ПОСУДА — БЕЗОПАСНО ДЛЯ МАЛЫША

1. Гель-бальзам для мытья детской посуды 500 мл
Концентрат можно разводить в пропорции 1:3. Прекрасно очищает обычную и детскую посуду, кастрюли и сковородки, бутылочки, соски, молокоотсосы.
30517

5,29 р. 0,78 Б

УХОД ЗА ДОМОМ С ЗАБОТОЙ О САМЫХ МАЛЕНЬКИХ

2. Моющее средство для детской комнаты и ванной 500 мл
Для уборки в детских комнатах, мытья полов, мебели, столов и стульчиков для кормления, игрушек, ванночек для купания. Удаляет пыль, грязь, аллергены, мыльный налет и следы от травяных отваров.
30519

5,79 р.
0,86 Б



Антимикробные формулы с ионами серебра Ag+



БЕРЕЖНАЯ СТИРКА БЕЗ РАЗДРАЖЕНИЙ

3. Гель-концентрат для стирки детского белья 500 мл
Бережная, эффективная и безопасная стирка одежды, белья, постельных принадлежностей, пеленок и мягких игрушек малышей.
30515

10,19 р.

20 стирок

1,51 Б

САМЫЕ НЕЖНЫЕ ТКАНИ

4. Кондиционер-умягчитель для детского белья 500 мл
Придает особую мягкость и нежность. Убирает шероховатость и ворсистость ткани. Улучшает впитывающую способность, облегчает глажение.
30516

5,79 р.

30 стирок

0,86 Б

Отличные цены

от **5,29 р.**
0,78 Б



**EXPERT
PHARMA**



СОДЕРЖИТ ГИДРОКСИАПАТИТ*, КОТОРЫЙ «ЗАПЕЧАТЫВАЕТ» ПОВРЕЖДЕННЫЕ УЧАСТКИ, ПОДОБНО ПЛОМБЕ

Гель-герметик для восстановления эмали зубов 30 мл
С активным комплексом *Oxydent*, кислородным комплексом и кальцием
1735



БЕЗАБРАЗИВНАЯ ФОРМУЛА

Ночная сыворотка для отбеливания зубов 30 мл
Безопасна при случайном проглатывании.
С отбеливающим комплексом на основе пирофосфата тетраэтрия
1748

Любой за **7,49 р.**
2,22 Б

*Синтезированный аналог натурального гидроксиапатита — основного компонента костной ткани и твердых тканей зуба.



УДАЛЯЕТ ЗУБНОЙ НАЛЕТ, ПРОФИЛАКТИКА КАРИЕСА

Концентрированная зубная паста «Плюс 200%» 75 мл
С маслом чайного дерева и экстрактом голубого кипариса
1633



ОТБЕЛИВАЕТ ЭМАЛЬ ДО ЧЕТЫРЕХ ТОНОВ**

Отбеливающая концентрированная зубная паста «Плюс 200% White Freeze» 75 мл
С системой *Perfect White* и освежающим комплексом
1694



В 3 РАЗА ЭКОНОМИЧНЕЕ!
ДОСТАТОЧНО ВСЕГО ОДНОЙ ГОРОШИНЫ

**По результатам клинического исследования, кафедры терапевтической стоматологии Первого МГМУ имени И.М. Сеченова Минздрава России, 40 человек.



ВОЗВРАЩАЕТ ЗУБАМ БЕЛИЗНУ

Отбеливающая зубная паста White Plus 75 мл
С натуральным экстрактом папайи
1632



БЛОКИРУЕТ ЧУВСТВИТЕЛЬНОСТЬ НЕРВНЫХ ОКОНЧАНИЙ

Профилактическая зубная паста Sensitive для чувствительных зубов 75 мл
С калием и биоактивным кальцием
1657

Любая за **5,79 р.** 1,72 Б



Кислородный комплекс NOVAFTEM-O₂[®], который содержится во всех средствах для ухода за полостью рта, улучшает кровоснабжение десен, предупреждает развитие воспалительных явлений в полости рта.

ЕСТЬ ПРОБЛЕМА — ЕСТЬ РЕШЕНИЕ!

ВОССТАНАВЛИВАЕТ ЭМАЛЬ УЖЕ ЧЕРЕЗ 10 ДНЕЙ*



ЭФФЕКТИВНО ОЧИЩАЕТ МЕЖЗУБНЫЕ ПРОМЕЖУТКИ

ОБЛАДАЕТ ANTI-БАКТЕРИАЛЬНЫМ ЭФФЕКТОМ

Профилактическая зубная паста для укрепления и защиты десен Prodent 75 мл
С биокальцием и экстрактом лакрицы
1608
5,19 р.
0,77 Б

Зубная нить с мятным вкусом 25 м
1514
3,69 р.
0,55 Б

Профилактическая зубная паста для восстановления и укрепления эмали Total Repair 75 мл
С системой *CalciumMax* на основе гидроксиапатита — источника кальция
1599
4,89 р.
0,72 Б



УКРЕПЛЯЕТ И ЗАЩИЩАЕТ ДЕСНЫ

Комплексная зубная паста с прополисом Complex Care Propolis 75 мл
С фторидом натрия и активным цинком
1685
5,19 р.
0,77 Б



Отличные цены

ОТ **3,69 р.**
0,55 Б

Предложение действует для стр. 147

УВЕЛИЧЬ ГУСТОТУ ВОЛОС

Концентрат-активатор густоты волос 6 шт. по 5 мл
Интенсивный уход — 3-4 ампулы в неделю. Поддерживающий уход — 2-3 раза в неделю в течение 3-4 месяцев.

1693

12,99 р.

3,85 Б

Спрей-активатор густоты волос 100 мл
Стимулирует обменные процессы в клетках кожи головы, уплотняет волосы. Делает их густыми и ухаживает.

1692

10,69 р.

3,17 Б



ЭФФЕКТИВНАЯ БОРЬБА С УСТОЙЧИВОЙ ПЕРХОТЬЮ

Спрей-лосьон от перхоти для кожи головы 100 мл

Успокаивает раздраженную кожу головы, снимает зуд. Не утяжеляет волосы. Наносите на сухую или влажную кожу головы массирующими движениями. Не смывайте.

Сихтиолом и климбазолом

1682

12,99 р.

3,85 Б



УСПЕЙ КУПИТЬ! Набор 1105N

для волос «Активатор роста», EXPERT PHARMA:

шампунь-активатор густоты волос 150 мл
+ Шампунь от перхоти для всех типов волос 150 мл
всего за

16,09 р.

4,77 Б

Комплекс PROCAPIL® укрепляет волосяные фолликулы, предотвращая потерю волос у мужчин и женщин. Для достижения наилучших результатов рекомендуется комплексное применение средств.

67% респондентов отметили увеличение количества волос*

*Данные на основании IN VIVO теста продолжительностью 4 месяца компании Sederma. Патент Sederma FR 2 791 684/WO 00/58347.

ОСТАНОВИ ВЫПАДЕНИЕ ВОЛОС



УСПЕЙ КУПИТЬ! Набор 1110N

для волос «Против выпадения волос», EXPERT PHARMA:

укрепляющий гель-бальзам против выпадения волос 75 мл
+ Активный шампунь против выпадения волос 150 мл

всего за

17,59 р.

5,21 Б

Концентрат против выпадения волос в ампулах 6 шт. по 5 мл
Интенсивный уход: 1 ампула ежедневно в течение 6 дней. Поддерживающий уход: цикл с частотой от 1 до 3 раз в неделю в течение 3-4 месяцев. Рекомендуется проводить не менее 2 циклов в год.

8350

12,99 р.

3,85 Б



**EXPERT
PHARMA**

Благодаря натуральной молочной кислоте средства Expert Pharma восстанавливают микрофлору интимной зоны, обеспечивают чувство комфорта в течение всего дня.

ДЕЛИКАТНЫЙ УХОД ЗА ДЕЛИКАТНЫМИ ЗОНАМИ

ДЛЯ ЧУВСТВИТЕЛЬНОЙ
И СКЛОННОЙ
К СУХОСТИ КОЖИ



ДЛЯ ВСЕХ
ТИПОВ КОЖИ



**Отличные
цены**

ОТ
5,19 р.
0,77 Б

Предложение
действует
для стр. 150

Очищающий гель
для интимной
гигиены 200 мл
С иланг-илангом
2657

7,79 р.
2,31 Б

Средство
для ежедневной
интимной гигиены 200 мл
С молочной кислотой
1640

7,19 р.
2,13 Б

Дезодорант
для интимной
гигиены 75 мл
Свежий аромат
1628

5,19 р.
0,77 Б

ДО 4-Х ДНЕЙ ЗАЩИТЫ ОТ ЗАПАХА ПОТА

Обеспечивают
продолжительное
действие
до нескольких дней

Блокируют
потоотделение

Оказывают
мощный
дезодорирующий
эффект

Снижают
восприятие
интенсивности
запахов

**ОТЛИЧНАЯ
ЦЕНА!**



Шариковый дезодорант-антиперспирант Ultra 50 мл 2678

8,69 р. 2,58 Б

Шариковый дезодорант-антиперспирант Light 50 мл 2677

6,89 р. 2,04 Б

Спрей-антиперспирант Light 125 мл 2679

11,59 р.* 3,44 Б

**Специальное
предложение**

*Спрей-антиперспирант Light

8,69 р.
2,58 Б

при покупке по каталогу на сумму **от 14,49 руб.****
** - кроме продукта спецпредложения



Влажные дезодорирующие салфетки 15 шт. Нейтрализуют запах пота до 12 часов, не блокируя потоотделение. 2469

Любые за **2,89** р.
0,43 Б

Влажные салфетки для интимной гигиены 15 шт. Гипоаллергенная формула для бережного ухода. Нежный аромат. 2067

• Подходят для женщин и мужчин

• Для использования в подмышечных впадинах и на коже ступней

• Не содержат спирта

• Не оставляют пятен на одежде

• Дарят чувство уверенности и комфорта

XXL
100 мл

СМЯГЧАЕТ ОРОГОВЕВШИЕ УЧАСТКИ КОЖИ СТОП, ПРЕДОХРАНЯЕТ ОТ РАСТРЕСКИВАНИЯ, ВОССТАНАВЛИВАЕТ ЕСТЕСТВЕННЫЙ ЛИПИДНЫЙ СЛОЙ

БАЛЬЗАМ ДЛЯ СТОП ГЛАДКИЕ ПЯТОЧКИ

XXL

SMOOTH HEELS FOOT BALM

FABERLIC

ТОНИЗИРУЮЩИЙ КРЕМ ДЛЯ НОГ

VENOTONIC FOOT CREAM

EXPERT PHARMA

EXPERT PHARMA

SMOOTH HEELS FOOT BALM
БАЛЬЗАМ ДЛЯ СТОП ГЛАДКИЕ ПЯТОЧКИ

EXPERT PHARMA

FABERLIC
КАРАНДАШ-СТИК ДЛЯ НОГ
ОТ НАТИРАНИЯ

ПРОФИЛАКТИКА ОБРАЗОВАНИЯ МОЗОЛЕЙ

Отличные цены

от **2,89** р.
0,43 Б

Бальзам для стоп
С природными увлажнителями и кислородным комплексом

«Гладкие пяточки»
50 мл
1661
3,99 р.
0,59 Б

«Гладкие пяточки XXL»
100 мл
1290
5,79 р.
0,86 Б

Тонизирующий крем для ног Venotonic 75 мл
С экстрактами конского каштана и центеллы азиатской, фарнезолом и кислородным комплексом
1733
3,49 р.
0,52 Б

Карандаш-стик от натирания кожи ступней 4 г
С маслом арники, аллантоином и витамином E
1695
2,89 р.
0,43 Б

Возможно изменение стоимости и наличия товаров. Актуальную информацию смотрите на сайте faberlic.by

ВСЕГДА ГЛАДКИЕ ПЯТОЧКИ!

FABERLIC

КРЕМ-АНТИПЕРСПИРАНТ ДЛЯ НОГ

ПРИ ПОВЫШЕННОЙ ПОТЛИВОСТИ

FOOT CREAM ANTIPERSPIRANT

РЕГУЛИРУЕТ ИНТЕНСИВНОСТЬ ПОТООТДЕЛЕНИЯ КОЖИ СТОП, НЕ ОСТАВЛЯЕТ СЛЕДОВ НА ОДЕЖДЕ И ОБУВИ

FABERLIC

РАЗМЯГЧАЮЩИЙ КРЕМ-КОМПРЕСС ДЛЯ НОГ

FOOT SOFTENING CREAM-COMPRESS

30%
МОЧЕВИНЫ

EXPERT PHARMA

УВЛАЖНЯЕТ И СМЯГЧАЕТ ОГРУБЕВШУЮ КОЖУ, УСТРАНЯЕТ МОЗОЛИ

БЛАГОДАРЯ ОСОБОЙ ТЕХНОЛОГИИ ЛАЗЕРНЫХ НАСЕЧЕК ПО НАНОСТЕКЛУ НАНОПЕМЗА ЭФФЕКТИВНО УДАЛЯЕТ ОРОГОВЕВШИЙ СЛОЙ КОЖИ, НЕ ТРАВМИРУЯ ЕЕ

Размягчающий крем-компресс для ног 50 мл
С карбамидом
1696
2,69 р.
0,40 Б

Крем-антиперспирант для ног при повышенной потливости 75 мл
С эффектом талька и прохладой ментола
1642
3,19 р.
0,47 Б

Отличные цены

от **2,69** р.
0,40 Б

Нанопемза для ступней
Материал: ABS-пластик, стекло.
Размер: 11 x 7 x 3 см.
910194

26,09 р.
3,87 Б



**Дезинфекция
и защита
кожи рук.**



**ОТЛИЧНАЯ
ЦЕНА!**

**Жидкое мыло
с хлоргексидином 200 мл**
Содержит 0,3% хлоргексидина.
2717

3,79 р.
0,56 Б



**ОТЛИЧНАЯ
ЦЕНА!**

**Дезинфицирующий
гель для рук 50 мл**
Основной компонент —
изопропиловый спирт (70%).
Это естественный, безопасный,
быстродействующий антисептик.
Подходит для постоянного
применения.
2724

2,29 р.
0,34 Б



ВОССТАНАВЛИВАЕТ
КОЖУ И УЛУЧШАЕТ
ЕЕ БАРЬЕРНУЮ ФУНКЦИЮ

ЭФФЕКТИВЕН ПРИ УШИБАХ
И РАСТЯЖЕНИЯХ, УКУСАХ
НАСЕКОМЫХ, СИНЯКАХ

**Универсальный крем
с аргинином 75 мл**
Содержит активную форму
аргинина, экстракты имбиря,
плодов каштана, донника,
листьев подорожника.
1279



СНИМАЕТ НАПРЯЖЕНИЕ
И НЕПРИЯТНЫЕ
ОЩУЩЕНИЯ В МЫШЦАХ

РЕКОМЕНДУЕТСЯ
ПОСЛЕ ИНТЕНСИВНОЙ
ФИЗИЧЕСКОЙ НАГРУЗКИ

**Бальзам-растирка
с пчелиным ядом 75 мл**
Содержит пчелиный яд,
экстракт шалфея, эфирные
масла чайного дерева и мяты.
1280

Любой за 4,29 р. 0,64 Б

Меры предосторожности: после нанесения бальзама
1280 тщательно вымойте руки. Избегайте попадания
бальзама в глаза, на слизистые оболочки носа, губ и рта.
При случайном попадании смойте водой.



SOS-СРЕДСТВА ДЛЯ ТВОЕЙ ДОМАШНЕЙ АПТЕЧКИ



Эффективные
формулы на основе
активных натуральных
компонентов
быстро устраняют
самые разные
проблемы, возвращая
комфорт и отличное
самочувствие.

**Фитобальзам
с живицей для тела 75 мл**
Содержит живицу
и кедровое масло.
2828

4,29 р.
0,64 Б

УСКОРЯЕТ ЗАЖИВЛЕНИЕ РАН,
СНИМАЕТ ВОСПАЛЕНИЯ

ИНТЕНСИВНО ПИТАЕТ КОЖУ,
СМЯГЧАЕТ СУХИЕ УЧАСТКИ,
УБИРАЕТ ШЕЛУШЕНИЯ

ВОССТАНАВЛИВАЕТ КОЖУ,
ПОВЫШАЯ ЕЕ УПРУГОСТЬ

**Любой
продукт**

4,29 р.
0,64 Б



ЗДОРОВЬЕ НА МОЛЕКУЛЯРНОМ УРОВНЕ

Molecular Force — уникальный для рынка продукт. Мы разработали эту линию совместно с американской лабораторией Lief Labs — новатором в рецептурах БАД.

— Комплексный подход по системам организма

— Синергия ингредиентов в составе каждой формулы повышает эффективность

— Биодоступность усилена компонентом BioPerine® — запатентованным 95%-м экстрактом плодов черного перца



ОЧИЩЕНИЕ ОРГАНИЗМА

Биологически активная добавка к пище
60 капсул (30 порций)

- | | |
|--|---|
| 1. «Очищение кишечника»
(45,12 г)
15698
72,49 р.
21,48 Б
за 100 г:
160,66 р. | 2. «Антипаразитарный комплекс»
(47,52 г)
15697
52,19 р.
15,46 Б
за 100 г:
109,83 р. |
|--|---|



РЕАЛИЗАЦИЯ ЧЕРЕЗ СЕТЬ АПТЕК-ПАРТНЕРОВ

Возможно изменение стоимости и наличия товаров. Актуальную информацию смотрите на сайте faberlic.by

ПИЩЕВАРИТЕЛЬНАЯ СИСТЕМА

ЛЕГКОСТЬ И КОМФОРТ

Несбалансированное питание, острая, соленая или жирная пища часто приводят к дисбалансу ЖКТ. Чтобы пищеварительная система функционировала правильно, важен комплексный подход к ее поддержке. Биологически активные добавки, разработанные специально для каждого из органов ЖКТ, помогут восстановить баланс микрофлоры и нормализовать пищеварение, обеспечив отличное самочувствие.

ОТЛИЧНАЯ ЦЕНА!



Биологически активная добавка к пище 60 капсул (30 порций)

- | | | | | |
|---|--|---|--|---|
| 1. «Поддержка микрофлоры кишечника»
(47,04 г)
15685 | 2. «Поддержка кишечника»
(32,94 г)
15688 | 3. «Микс пробиотиков и пребиотиков»
(43,86 г)
15689 | 4. «Гастрокомфорт»
(46,68 г)
15687 | 5. «Поддержка печени»
(39,72 г)
15686 |
|---|--|---|--|---|

Любая за **57,99 р.** 17,18 Б

- | | | | | |
|-------------------------------|-------------------------------|-------------------------------|-------------------------------|-------------------------------|
| за 100 г:
123,28 р. | за 100 г:
176,05 р. | за 100 г:
132,22 р. | за 100 г:
124,23 р. | за 100 г:
145,99 р. |
|-------------------------------|-------------------------------|-------------------------------|-------------------------------|-------------------------------|



Good Manufacturing Practice (GMP) — от англ. «надлежащая производственная практика» — международный стандарт соблюдения всех норм при производстве БАД и лекарственных препаратов.

Легко принимать:
всего 2 капсулы в день.

Тест здоровья, разработанный международными экспертами, призван обратить ваше внимание на проблемные зоны в организме и предложить индивидуальную программу поддержки комплексами **Molecular Force**.

Тест здоровья и линия **Molecular Force** дают возможность самостоятельно поддерживать организм в отличном состоянии.



Пройти тестирование можно на сайте faberlic-molecula.ru, отсканировав QR-код.

РЕАЛИЗАЦИЯ ЧЕРЕЗ СЕТЬ АПТЕК-ПАРТНЕРОВ

РЕПРОДУКТИВНАЯ СИСТЕМА

Биологически активная добавка к пище
60 капсул
(30 порций)



«Поддержка женской репродуктивной системы»
(28,68 г)
15694

«Поддержка мужской репродуктивной системы 40+»
(28,38 г)
15696

«Поддержка мужской репродуктивной системы»
(35,22 г)
15695

Любая за **65,19 р.** 19,32 Б

за 100 г: **227,30 р.**

за 100 г: **229,70 р.**

за 100 г: **185,09 р.**

НЕРВНАЯ СИСТЕМА

Биологически активная добавка к пище
60 капсул
(30 порций)



«Поддержка сна и биоритмов»
(28,38 г)
15675

«Антистресс»
(30 г)
15676

«Кардиоподдержка»
(34,92 г)
15684

«Комплекс для поддержки костной ткани»
(53,58 г)
15690

Любая за **72,49 р.** 21,48 Б

за 100 г: **255,43 р.**

за 100 г: **241,63 р.**

72,49 р.

21,48 Б

за 100 г: **207,59 р.**

72,49 р.

21,48 Б

за 100 г: **135,29 р.**

СЕРДЕЧНО-СОСУДИСТАЯ СИСТЕМА

ОПОРНО-ДВИГАТЕЛЬНАЯ СИСТЕМА

ИММУННАЯ СИСТЕМА

Биологически активная добавка к пище
60 капсул
(30 порций)



«Иммуностимулятор»
(35,1 г)
15678

«Иммуномодулятор»
(32,46 г)
15679

«Иммуномодулятор Форте»
(29,7 г)
15680

Любая за **72,49 р.** 21,48 Б

за 100 г: **206,52 р.**

за 100 г: **223,32 р.**

за 100 г: **244,07 р.**

РЕАЛИЗАЦИЯ ЧЕРЕЗ СЕТЬ АПТЕК-ПАРТНЕРОВ

ВОСПОЛНЕНИЕ НЕОБХОДИМЫХ ВЕЩЕСТВ

Биологически активная добавка к пище
60 капсул
(30 порций)



«Мультивитаминный и минеральный комплекс для женщин»
(40,38 г)
15705

ОТЛИЧНАЯ ЦЕНА!

«Мультивитаминный и минеральный комплекс для мужчин Форте»
(60,12 г)
15704

«Мультивитаминный и минеральный комплекс для мужчин»
(44,82 г)
15703

«Мультивитаминный и минеральный комплекс для детей»
(35,4 г)
15707

43,49 р.

12,88 Б

за 100 г: **107,70 р.**

Любая за **65,19 р.** 19,32 Б

за 100 г: **108,43 р.**

за 100 г: **145,45 р.**

52,19 р.

15,46 Б

за 100 г: **147,43 р.**

ЭНДОКРИННАЯ СИСТЕМА

Биологически активная добавка к пище
60 капсул
(30 порций)



«Поддержка эндокринной системы для женщин»
(44,4 г)
15682

«Поддержка эндокринной системы для мужчин»
(45,48 г)
15681

Любая за **65,19 р.** 19,32 Б

за 100 г: **146,82 р.**

за 100 г: **143,34 р.**

МОЧЕВЫДЕЛИТЕЛЬНАЯ СИСТЕМА

Биологически активная добавка к пище
60 капсул
(30 порций)



ОТЛИЧНАЯ ЦЕНА!

«Урокомплекс для женщин»
(34,08 г)
15692

«Урокомплекс для мужчин»
(49,02 г)
15693

43,49 р.

12,88 Б

за 100 г: **127,61 р.**

65,19 р.

19,32 Б

за 100 г: **132,99 р.**

ОБЩЕЕ СОСТОЯНИЕ ОРГАНИЗМА

Биологически активная добавка к пище
60 капсул
(30 порций)



«Контроль сахара»
(43,38 г)
15683

«Антиоксидантный комплекс»
(30,18 г)
15699

«Комплекс для укрепления волос и ногтей»
(33,42 г)
15708

за 100 г: **167,10 р.**

Любая за **72,49 р.** 21,48 Б

за 100 г: **240,19 р.**

за 100 г: **216,91 р.**

РЕАЛИЗАЦИЯ ЧЕРЕЗ СЕТЬ АПТЕК-ПАРТНЕРОВ



ЗДОРОВЫЙ РАЦИОН

БЕЛКОВЫЕ КОКТЕЙЛИ
ДЛЯ АКТИВНЫХ ЛЮДЕЙ,
КОТОРЫЕ НЕ ИЩУТ КОМПРОМИССОВ
МЕЖДУ ВКУСОМ И ПОЛЬЗОЙ



**МЯГКОЕ
ОЧИЩЕНИЕ
ОРГАНИЗМА**
**УЛУЧШЕНИЕ
РАБОТЫ
ЖЕЛУДОЧНО-
КИШЕЧНОГО
ТРАКТА**
КОНТРОЛЬ ВЕСА

**Смесь
для приготовления
детокс-смузи
с клубникой 100 г**
25 порций в упаковке.
Состав обогащен клет-
чаткой, не содержит
сахара, ароматизато-
ров и консервантов.

15794

21,69 р. 6,43 Б

за 100 г: **21,69 р.**

Шейкер 500 мл
В комплекте — сеточка
и шарик для взбивания.
Материал: полипро-
пилен, сталь.
Размер: 18 x 10 см.
11968

15,89 р. 2,35 Б



15746
куриный
с зеленью



15655
грибной
со сливками



15745 *средиземноморский*
с креветками



15741
вишня
и шоколад

1. Сухой
белковый
суп 450 г

2. Протеиновый
коктейль Vegan
450 г

3. Протеиновый
коктейль
с коллагеном
и CLA 450 г

Любой за
69,59 р.

14,05 Б
за 1 кг: **154,64 р.**



15654
шоколад



15650
ваниль



15653
черная
смородина



15651
клубника



15652
малина



15737
банан



15736
капучино



НАПИТОК НА ОСНОВЕ КОМПЛЕКСА ИЗ 8 ФИТОКОМПОНЕНТОВ:

- Экстракт черного чая
- Экстракт плодов шиповника
- Сок апельсина
- Чай матча
- Экстракт зеленого чая
- Экстракт плодов гуараны
- Экстракт плодов лимонника китайского
- Экстракт кардамона

Фитоконцентрат 84 г
15715
12,39 р.
3,67 Б
за 100 г: 14,75 р.

ОТЛИЧНАЯ ЦЕНА!

СУПЕРФУДЫ С СУПЕРЭФФЕКТАМИ

СУПЕРФУДЫ — ПРОДУКТЫ, ОБЛАДАЮЩИЕ РЕКОРДНЫМ КОЛИЧЕСТВОМ ПОЛЕЗНЫХ ВЕЩЕСТВ. ОНИ СОДЕРЖАТ ВЫСОКИЕ КОНЦЕНТРАЦИИ ВИТАМИНОВ И МИКРОЭЛЕМЕНТОВ, НЕОБХОДИМЫХ ДЛЯ ПОДДЕРЖКИ ИММУНИТЕТА И ЗДОРОВЬЯ ОРГАНИЗМА.

Семена чиа 200 г
Источник растворимой клетчатки, витаминов и омега-3. Отлично подойдут для приготовления завтраков, пудингов, десертов или как самостоятельное блюдо.
15754

11,59 р.
3,44 Б
за 100 г: 5,80 р.

ОТЛИЧНАЯ ЦЕНА!



Порошок из ростков пшеницы «Витграсс» 100 г
Молотые ростки пшеницы имеют приятный сладковатый вкус и насыщенный аромат свежей травы.
15768

18,79 р.
5,57 Б
за 100 г: 18,79 р.

ОТЛИЧНАЯ ЦЕНА!

Псиллиум (шелуха подорожника) 150 г
Идеальный источник растворимой клетчатки.
15764

26,09 р.
7,73 Б
за 100 г: 17,39 р.



Зеленый чай матча 50 г
Чайные листочки собраны в Японии.
15753

26,09 р.
7,73 Б
за 100 г: 52,18 р.

ПРОГРАММНЫЙ ПОДХОД К ПОХУДЕНИЮ

ЭТАП

1 ОЧИЩЕНИЕ

СНАЧАЛА ВАЖНО ПОДГОТОВИТЬСЯ К «ПРАВИЛЬНОМУ РЕЖИМУ» — ВЫВЕСТИ ЛИШНЮЮ ЖИДКОСТЬ И ОЧИСТИТЬ ОРГАНИЗМ ОТ ШЛАКОВ И ТОКСИНОВ.



Концентрат Hydrain
60 порций (30 г)
Принимать по 1-2 порции в день, запивая водой. Рекомендуемый курс приема — 1-2 месяца.
15773

20,29 р.

6,01 Б

за 100 г: 67,63 р.

ЭТАП

2 УСКОРЕНИЕ

НА ВТОРОМ ЭТАПЕ ИДЕТ АКТИВНОЕ СЖИГАНИЕ ЖИРА. ЗДЕСЬ ВАЖНО ПОДДЕРЖАТЬ ПРАВИЛЬНЫЙ ОБМЕН ВЕЩЕСТВ И НАСТРОИТЬ «ХОРОШИЕ» ПРИВЫЧКИ ПИТАНИЯ — СНИЗИТЬ ТЯГУ К ВЫСОКОУГЛЕВОДНЫМ ПРОДУКТАМ.

Концентрат Meta Up

60 порций (30 г)
Принимать по 1-2 порции в день. Рекомендуемый курс приема — 1-2 месяца.
15774

17,39 р.

5,15 Б

за 100 г: 57,97 р.



Концентрат Calorie Block

60 порций (30 г)
Принимать по 3 порции в день, запивая водой. Рекомендуемый курс приема — 1-2 месяца.
15775

17,39 р.

5,15 Б

за 100 г: 57,97 р.

ЭТАП

3 КОНТРОЛЬ

ДОСТИГНУВ ОПРЕДЕЛЕННЫХ РЕЗУЛЬТАТОВ, НЕОБХОДИМО ПРОДОЛЖАТЬ КОНТРОЛИРОВАТЬ АППЕТИТ.

Концентрат Lessweet

60 порций (30 г)
Принимать по 1-2 порции в день, запивая водой. Рекомендуемый курс приема — 1-2 месяца.
15776

20,29 р.

6,01 Б

за 100 г: 67,63 р.



Биологически активная добавка к пище «Комплекс L-карнитин + витамины группы B»
60 капсул по 580 мг (34,8 г)
Принимать по 1 капсуле 2 раза в день во время еды.
15760

26,09 р.

7,73 Б

за 100 г: 74,97 р.

Напиток имбирный с медом, лимонником и шиповником
140 г (14 порций)
15719

14,49 р.

4,29 Б

за 100 г:
10,35 р.



Фитобальзам очищающий «Инжилак» 150 мл
Сделан на основе растительных компонентов. Принимать как самостоятельный напиток или как добавку к чаю.

15721

12,69 р.

3,76 Б

за 100 г:
8,46 р.



ОТЛИЧНАЯ ЦЕНА!

Коралловый кальций
12 пакетов-саше по 1 г (12 г)
В составе — коралловый песок и серебро.

15730

6,89 р.

2,04 Б

за 100 г: **57,42 р.**



ОТЛИЧНАЯ ЦЕНА!

Биологически активная добавка к пище «Антипаразитарный комплекс»
45 капсул (21,87 г)
15763

23,19 р.

6,87 Б

за 100 г:
106,04 р.



ОТЛИЧНАЯ ЦЕНА!

Биологически активная добавка к пище «Кальций + K2»
60 капсул по 580 мг (34,8 г)
15761

20,29 р.

6,01 Б

за 100 г:
58,30 р.



ОТЛИЧНАЯ ЦЕНА!

Смесь экстрактов Arthro Forte
60 капсул по 750 мг (45 г)
15791

17,39 р.

5,15 Б

за 100 г:
38,64 р.



ОТЛИЧНАЯ ЦЕНА!

РЕАЛИЗАЦИЯ ЧЕРЕЗ СЕТЬ АПТЕК-ПАРТНЕРОВ

Концентрат NewtonIQ
30 порций по 1 г (30 г)
15798

14,49 р.

4,29 Б

за 100 г:
48,30 р.



ОТЛИЧНАЯ ЦЕНА!

Концентрат EnergyBoom
60 порций по 500 мг (30 г)
15727

19,69 р.

5,84 Б

за 100 г:
65,63 р.



Концентрат безалкогольного напитка «Алоэ баланс» 100 мл
15739

12,39 р.

3,67 Б

за 100 г:
12,39 р.



ОТЛИЧНАЯ ЦЕНА!

ПОПРОБУЙ НОВИНКУ ПО ОТЛИЧНОЙ ЦЕНЕ



Биологически активная добавка к пище «Комплекс витаминов группы В»

60 капсул массой 350 мг (21 г)
Принимать по 2 капсулы в день во время еды. Витамины В1, В2, В3, В5, В6, В7, В9, В12.

15804

20,29 р.

6,01 Б

за 100 г:
96,62 р.

КОМПЛЕКСНОЕ ВОСПОЛНЕНИЕ ВИТАМИНОВ ГРУППЫ В

ДЕФИЦИТ ВИТАМИНОВ ГРУППЫ В НАБЛЮДАЕТСЯ ПРИ ОГРАНИЧЕНИЯХ В РАЦИОНЕ, СТРЕССАХ, ОСТРЫХ ИЛИ ХРОНИЧЕСКИХ ЗАБОЛЕВАНИЯХ ЖЕЛУДОЧНО-КИШЕЧНОГО ТРАКТА И ПРЕДСТАВЛЯЕТ ОПАСНОСТЬ ДЛЯ ЗДОРОВЬЯ.

РЕАЛИЗАЦИЯ ЧЕРЕЗ СЕТЬ АПТЕК-ПАРТНЕРОВ

Смесь экстрактов «Секреты Востока»
60 капсул по 500 мг (30 г)
Содержит экстракты хельбы, семян черного тмина, корня Кыст аль-Хинди.

15,59 р.
4,62 Б
за 100 г:
51,97 р.



ОТЛИЧНАЯ ЦЕНА!

Смесь экстрактов Hepato Forte
60 капсул по 450 мг (27 г)
15759

15,59 р.
4,62 Б
за 100 г:
57,74 р.



ОТЛИЧНАЯ ЦЕНА!

Десерт-желе «Гепалайт»
20 стиков по 5 мл (100 г)
15731

10,39 р.
3,08 Б
за 100 г:
10,39 р.



ОТЛИЧНАЯ ЦЕНА!

Концентрат коллагенового напитка «Доброген Актив Нью» 210 г
15729

46,39 р.
13,74 Б
за 1 кг: **220,90 р.**



Биологически активная добавка к пище «Магний Хелат»
60 таблеток массой 1100 мг (66 г)
Принимать по 2 таблетки в день во время еды.
15801

26,09 р.
7,73 Б
за 100 г:
39,53 р.



АНОНС НОВИНКИ

Биологически активная добавка к пище «Пробиофул»
60 капсул по 570 мг (34,2 г)
Содержит пре- и пробиотики — живые микрокапсулированные бифидо- и лактобактерии, полезные для нормальной микрофлоры кишечника.
15805

20,29 р.
6,01 Б
за 100 г:
59,33 р.



ОТЛИЧНАЯ ЦЕНА!

РЕАЛИЗАЦИЯ ЧЕРЕЗ СЕТЬ АПТЕК-ПАРТНЕРОВ

Комплекс «Кознзим Q10 + Витамин Е»
60 капсул по 600 мг (36 г)
15796

37,69 р.
11,17 Б
за 100 г:
104,69 р.



Концентрат «Черника плюс»
60 порций по 500 мг (30 г)
15726

10,39 р.
3,08 Б
за 100 г:
34,63 р.



ОТЛИЧНАЯ ЦЕНА!

Смесь масел «Мастоп»
30 капсул по 600 мг (18 г)
Содержит масло льняное холодного отжима, экстракт капусты брокколи, масло семян чиа.
15797

15,59 р.
4,62 Б
за 100 г:
86,61 р.



ОТЛИЧНАЯ ЦЕНА!

ИСТОЧНИК ВИТАМИНА D3



Биологически активная добавка к пище «Витамин D3 Kids»
60 капсул по 550 мг (33 г)
В 1 капсуле 200 МЕ.
15778

26,09 р.
7,73 Б
за 100 г: **79,06 р.**

ОТЛИЧНАЯ ЦЕНА!

Биологически активная добавка к пище «Витамин D3 2000 ME»
60 капсул (42 г)
В 1 капсуле 2000 МЕ.
15777

26,09 р.
7,73 Б
за 100 г: **67,12 р.**

РЕАЛИЗАЦИЯ ЧЕРЕЗ СЕТЬ АПТЕК-ПАРТНЕРОВ

Смесь масел «Омега 3-6-9»
60 капсул по 500 мг (30 г)
15795

20,29 р.
6,01 Б
за 100 г:
67,63 р.



ОТЛИЧНАЯ ЦЕНА!

Биологически активная добавка к пище «Омега-3 с глицином Kids»
90 капсул по 700 мг (63 г)
Для детей от 3 лет.
15780

28,99 р.
8,59 Б
за 100 г:
46,02 р.



Биологически активная добавка к пище «Омега-3 Forte»
60 капсул (42 г)
15779

23,19 р.
6,87 Б
за 100 г:
55,21 р.



ОТЛИЧНАЯ ЦЕНА!

РЕАЛИЗАЦИЯ ЧЕРЕЗ СЕТЬ АПТЕК-ПАРТНЕРОВ

ВСЯ ПОЛЬЗА ТРАВ

- 100% натуральный продукт
- Уникальная рецептура
- Направленное действие и комплексная поддержка организма



«Иммунити»

Состав: эхинацея, чабрец, земляника, ромашка, шалфей, календула, зверобой, иван-чай, березовые почки.
15770

«Защита желудка»

Состав: листья мяты, цветки ромашки, кора дуба, тысячелистник, спорыш, мать-и-мачеха, репешок.
15671



«Очищение. Вечер»

Состав: листья земляники, мяты, березы, александрийский лист, кукурузные рыльца, пижма, репешок, кора крушины, хвощ.
15673

«Очищение. Утро»

Состав: листья брусники, клевера, березы, цветки ромашки, череда, толокнянка, спорыш, девясил, лимонграсс.
15672



«Успокаивающий»

Состав: цветки ромашки, корень валерианы, кипрей (иван-чай), плоды шиповника и фенхеля, лаванда, Melissa.
15667

«Антипаразитарный»

Состав: мята, пижма, кора дуба, цветки ромашки, полынь, шалфей, репешок, листья березы.
15668



«Здоровые суставы»

Состав: цветки ромашки, корень аира, лист крапивы, плоды шиповника, корень девясила, корень одуванчика, трава репешка, цветки липы.
15792

«Чистота и легкость в теле»

Состав: мята, ежевика, крушина, алтей, пижма, репешок, кукурузные рыльца, хвощ, александрийский лист, омела белая.
15771



Травяной сбор Herbal Tea 21 пакетик по 1,5 г (31,5 г)

Любой за **4,29 р.** 0,64 Б за 100 г: **13,62 р.**

«Диабетический»
Состав: створки фасоли, побеги черники, цветки ромашки, листья земляники, шалфей, хвощ, стевия.
15665

«Для женского здоровья»
Состав: листья березы, пастушья сумка, эрва шерстистая, горец пичий, мята, чабрец, плоды фенхеля, корень солодки.
15666

«Здоровое сердце»
Состав: мята, омела, донник, кипрей (иван-чай), тысячелистник, плоды боярышника, пустырник.
15664

«Легкость дыхания»
Состав: чабрец, мать-и-мачеха, цветки ромашки, шалфей, ягоды шиповника, корень солодки.
15669

Любой
травяной
сбор

4,29 р.
0,64 Б

Предложение
действует
для стр. 169



ОТЛИЧНАЯ
ЦЕНА!

Биологически активная добавка к пище
«Витамин С + цинк хелат» 60 капсул (24 г)
2 капсулы содержат: витамин С — 500 мг,
хелат цинка — 25 мг. Является антиоксидантом.
15789

20,29 р.

6,01 Б

за 100 г: **84,54 р.**

РЕАЛИЗАЦИЯ ЧЕРЕЗ СЕТЬ АПТЕК-ПАРТНЕРОВ

Биологически активная
добавка к пище
«ЦитроАктив»
50 мл (50 порций)
В составе — экстракт
косточек грейпфрута.
15720

19,09 р.

5,66 Б

за 100 г:
38,18 р.



ОТЛИЧНАЯ
ЦЕНА!

Концентрат на основе
пихты сибирской
«Пихтовита»
30 порций по 1 мл (30 мл)
15735

15,59 р.

4,62 Б

за 100 г:
51,97 р.



ОТЛИЧНАЯ
ЦЕНА!

Водоросли хлорелла
и спирулина прессованные
200 порций по 500 мг (100 г)
Хлорелла и спирулина богаты
витаминами и минералами. Это природный источник
молодости, красоты и здоровья.
15757

37,69 р.

11,17 Б

за 100 г:
37,69 р.



AROMIO

by FABERLIC

Полная информация
о составах и свойствах
эфирных масел –
на FABERLIC.BY

АРОМАТИЧЕСКИЙ ДИФFUЗОР 100 мл

BLACK AMBER / «РЕЛАКС»

Композиция
из нежных цветов,
чувственной амбры
и теплого сандала

10058

SAKURA MATCHA TEA / «АНТИСТРЕСС»

Цветущий миндаль
и убаюкивающие
гурманские ноты

10057

Любой за
27,49 р.

8,14 Б

Палочки
для диффузора
5 шт.

10074

1,69 р.

0,25 Б

ЭФИРНОЕ МАСЛО 5 мл

TEA TREE / ЧАЙНОЕ ДЕРЕВО «ЧИСТОТА И ЗАЩИТА»

Обладает антисепти-
ческими свойствами.
Обеззараживает
кожу. Усиливает им-
мунитет.

1344

EUCALYPTUS / ЭКВАЛИПТ «СВОБОДНОЕ ДЫХАНИЕ»

Способствует об-
легчению дыха-
ния. Эффективен
при перхоти и угре-
вой сыпи.

1346

SIBERIAN FIR / ПИХТА СИБИРСКАЯ «ЭНЕРГИЯ ЛЕСА»

Очищает и тонизи-
рует кожу. Укрепля-
ет волосы. Наполня-
ет энергией.

1345

11,59 р.

3,44 Б

LAVENDER / ЛАВАНДА «РЕЛАКС И КОМФОРТ»

Восстанавливает
внутренние силы.
Снимает покраснения
и раздражения кожи.

1341

20,29 р.

6,01 Б

Любое за **8,69 р.** 2,58 Б

ЭМОЦИОНАЛЬНОЕ И ФИЗИЧЕСКОЕ БЛАГОПОЛУЧИЕ

100% НАТУРАЛЬНЫЕ ЭФИРНЫЕ
МАСЛА AROMIO ПОЛУЧЕНЫ
МЕТОДАМИ, КОТОРЫЕ
НАИБОЛЕЕ ПОЛНО СОХРАНЯЮТ
УНИКАЛЬНЫЕ СВОЙСТВА
КАЖДОГО МАСЛА

АРОМАМАСЛА С ШАРИКОВЫМ АППЛИКАТОРОМ 10 мл

Наносите на кожу тела и головы
в области активных точек*

APHRODISIAC / «АФРОДИЗИАК»

Эфирные масла:
иланг-иланг,
пачули, мимоза.

1291

CLEAR MIND / «ЯСНОЕ МЫШЛЕНИЕ»

Эфирные масла:
лаванда, герань,
лимон.

1295

BODY COMFORT / «ЛЕГКОСТЬ ДВИЖЕНИЯ»

Эфирные масла:
кедр виргинский,
бессмертник,
кипарис.

1535

COLD SEASON / «ПОДДЕРЖКА ИММУНИТЕТА»

Эфирные масла:
сосна, эвкалипт
лимонный, мята.

1294

Любое за **14,49 р.** 4,29 Б

КОМПОЗИЦИИ НАТУРАЛЬНЫХ ЭФИРНЫХ МАСЕЛ 5 мл

Используйте в аромалампе или диффузоре,
при массаже или принятии ванны

SEXY / «СЕКСИ»

Эфирные масла:
марокканская роза,
индийский жасмин,
западно-индий-
ский сандал.

1357

RELAX / «РЕЛАКС»

Эфирные масла:
лимон, бергамот,
сосна, кедр,
можежевельник.

1297

MONEY FLOW / «ДЕНЕЖНЫЙ ПОТОК»

Эфирные масла:
роза, ветивер,
ладан.

1358

HAPPY / «СЧАСТЬЕ»

Эфирные масла:
лимон, апель-
син, бергамот,
грейпфрут, герань,
лаванда, мандарин.

1343

Любая за **14,49 р.** 4,29 Б

Отличные
цены

от
1,69 р.

0,25 Б

Предложение
действует
для стр. 170-171

FABERLIC
HOME

УДОБНО
И БЫСТРО ДЛЯ ЗА-
ВАРИВАНИЯ

ПОДХОДИТ
ДЛЯ ЛЮБОГО
СОРТА ЧАЯ

Позволяет
контролировать
процесс
заваривания

Чайник

заварочный Гунфу

Поместите заварку в верхнюю колбу. Налейте в чайник воду. Подождите, пока чай заварится. Нажмите зеленую кнопку, чтобы настой стек в нижнюю колбу. Материал: боросиликатное стекло, пластик, нержавеющая сталь. Размер: высота — 18 см.

910154

26,09 р.

3,87 Б



ДЛЯ САМЫХ
АРОМАТНЫХ
ЧАЕПИТИЙ

ТОЧНОСТЬ
ИЗМЕРЕНИЯ —
1 г

МАКСИМАЛЬНЫЙ
ВЕС ИЗМЕРЕНИЯ —
10 кг

ИНДИКАТОР
РАЗРЯДА
БАТАРЕИ



ТОЧНАЯ
МЕРА

ИЗМЕРЕНИЕ ВЕСА
В ГРАММАХ, КИЛОГРАММАХ,
ФУНТАХ И УНЦИЯХ

ИЗМЕРЕНИЕ ОБЪЕМА ВОДЫ
И МОЛОКА В МИЛЛИЛИТРАХ

ФУНКЦИЯ СБРОСА ТАРЫ
ИНДИКАТОР ПЕРЕГРУЗКИ

**АНОНС
НОВИНКИ**

Весы кухонные
Материал: стекло, пластик.
Размер: 14,4 x 19,5 x 1,7 см.
910424

37,69 р.

5,58 Б

ПРИНЦИП РАБОТЫ

- 1 Давление пара вытесняет кипящую воду через молотый кофе, который насыщает ее вкусом и ароматом.
- 2 Напиток поступает в верхний резервуар через специальную воронку фильтра.
- 3 Вода из нижнего резервуара переходит в верхний.

Гейзерная кофеварка
 Материал: нержавеющая сталь, ABS-пластик, медь.
 Объем: 300 мл. Размер: 20 x 10 x 10 см.

910232

54,99 р.

8,15 Б



КОФЕ
 НЕ СБЕЖИТ
 НА ПЛИТУ
 В ГОТОВОМ
 НАПИТКЕ
 НЕТ КОФЕЙНОЙ
 ГУЩИ

**Точилка для ножей с ручкой**

Материал: пластик, нержавеющая сталь, ЭВА. Размер: 20 x 7 см.

910018

11,19 р.

1,66 Б

1. ПОДГОТОВКА ЛЕЗВИЯ: алмазное напыление выравнивает края лезвия.
2. ЗАТОЧКА: карбид вольфрама – для быстрой заточки сильно затупленных, поврежденных лезвий.
3. ПОЛИРОВКА: керамика – для тонкой заточки и финишной полировки.

**Ножницы кухонные универсальные**

Материал: сталь, ТПР, ПП.
 Размер: длина — 24,5 см.

910095

23,19 р.

3,44 Б

Возможно изменение стоимости и наличия товаров.
 Актуальную информацию смотрите на сайте faberlic.by



противо-
скользящая
поверхность
на обороте

910271
бирюзовый

910272
кремовый

Коврик для ванной

Материал: полиэстер, ПВХ, пенополиуретан.
 Размер: 58 x 39 см.

910271 бирюзовый

910272 кремовый

14,49 р.

2,15 Б

**ОТЛИЧНАЯ
ЦЕНА!**

ЭКОЛОГИЯ ЖИЗНИ

КОЛЛЕКЦИЯ ИЗ ЭКОЛОГИЧНЫХ МАТЕРИАЛОВ – ВОЛОКНА ПШЕНИЦЫ, СТЕКЛА, КЕРАМИКИ – ВЫБОР ТЕХ, КТО ЗАБОТИТСЯ ОБ ОКРУЖАЮЩЕЙ СРЕДЕ



1. Менажница
 Материал: волокно пшеницы – 45%, полипропилен – 55%, крышка – полипропилен.
 Размер: 34 x 27 x 6,5 см.
 910361

26,09 р.
 3,87 Б



Набор прихваток «Солнечный луг» 2 шт.
 Размер: 18 x 18 см.
 Состав: 100% хлопок.

910445
10,69 р.
 1,58 Б



Ланчбокс
 Герметичный. Подходит для горячего (до 120 °С).
 Материал: волокно пшеницы – 45%, полипропилен – 55%, крышка – полипропилен.
 Размер: 19,5 x 12,5 x 7 см.

910362
12,19 р.
 1,81 Б

Home Gnome
Greenly
BIOFORM

ЭКОЛОГИЧНЫЕ БИОСРЕДСТВА
ДЛЯ УХОДА ЗА ОДЕЖДОЙ И ДОМОМ

100%
ПЕРЕРАБАТЫВАЕМАЯ
УПАКОВКА
С ИСПОЛЬЗОВАНИЕМ
ВТОРИЧНОГО СЫРЬЯ



Производство осуществляется
по международным стандартам
системы ХАЛЯЛЬ.

КОМПЛЕКСЫ
БИОКОМПОНЕНТОВ
И УМЯГЧИТЕЛЕЙ
ВОДЫ
ДЛЯ УДАЛЕНИЯ
ЗАГРЯЗНЕНИЙ ДАЖЕ
В ЖЕСТКОЙ ВОДЕ



ЭФИРНЫЕ МАСЛА
ромашки, гальбану-
ма и мускатного
шалфея

ДЛЯ ВСЕЙ
СЕМЬИ
0+

ЭФИРНЫЕ
МАСЛА
грейпфрута,
мяты,
бергамота
и лимона



Биокапсулы произ-
ведены компанией
SENZORA BV, имею-
щей официальный
предикат — особое
одобрение
от Королевского двора
Нидерландов

*Сертификат Международного научно-исследователь-
ского института Dermatist GmbH (Германия).



Водо-
растворимая
биоразлагаемая
пленка

Не требуют дополнительного
использования соли и ополас-
кивателя

Придают посуде и стеклу вы-
раженный блеск, не оставя-
ют разводов

Не содержат отдушек,
красителей, фосфатов

**Биокапсулы для посудомоечной
машины All In One 20 шт**
Устраняют сложные загрязнения,
засохший жир и нагары. Защищают
посудомоечную машину от накипи.
Эффективно работают в жесткой воде.

10902

15,89 р. 2,35 Б

Возможно изменение стоимости и наличия товаров.
Актуальную информацию смотрите на сайте faberlic.by

ЭФИРНЫЕ МАСЛА

апельсина, лимона,
грейпфрута и бергамота

Концентрированное
биосредство моющее
универсальное

«Цитрусовый микс» 500 мл
Для мытья полов, стен, сто-
лешниц, пластика, плитки, ку-
хонных поверхностей, кранов
и раковин, уборки в детских
комнатах.

10897

6,59 р.

0,98 Б



ЭФИРНЫЕ МАСЛА

пихты, сосны, кедра,
голубой ели и эвкалипта

Многофункциональный био-
гель для очищения туалета
«Хвойный микс»** 500 мл
Для очищения фаянса, фар-
фора и кислотоустойчивого
металла.

10898

5,99 р.

0,89 Б



ПОДХОДЯТ
ДЛЯ СЕПТИКОВ**

**При обильном смывании водой
и использовании не чаще 1 раза в неделю.

БИОЧИСТОТА
и природные
ароматы

0%
СИНТЕТИЧЕСКИХ
ОТДУШЕК,
КРАСИТЕЛЕЙ,
СПИРТА, ГАЗОВ-
ПРОПЕЛЛЕНТОВ

АНТИСТРЕСС-
ЭФФЕКТ

ЭФИРНЫЕ МАСЛА
мандарина,
иланг-иланга и лайма

АРОМА-
ЭНЕРГЕТИК

ЭФИРНЫЕ
МАСЛА
горького
грейпфрута,
бергамота



Биоформула «АРОМАТЕРАПИЯ»
очищает и увлажняет воздух

Биокультуры устраняют
неприятные запахи

Натуральные эфирные масла
создают здоровую атмосферу

БИОосвежитель воздуха 250 мл
Рекомендован для использования в доме,
автомобиле, для нанесения на ткани и обивки.

10901 «Акватический микс»
АНТИСТРЕСС-ЭФФЕКТ — снимает
напряжение, способствует хорошему сну.

10903 «Цитрусовый микс»
АРОМАЭНЕРГЕТИК — бодрит, избавляет
от сонливости, способствует творчеству
и умственной активности.

Любой за **4,29 р.** 0,64 Б

Отличные
цены

ОТ
5,99 р.
0,89 Б

Биоформула «АНТИНАЛЕТ»
легко удаляет следы чая и кофе

Мультикомплекс биоэнзимов
расщепляет жир, засохшие
загрязнения и работает при за-
мачивании

Одобрено
для чувствительной кожи*

**Концентрированный биогель
для мытья посуды** 500 мл
10894 «Травяной микс»
10893 «Цитрусовый микс»

5,99 р. 0,89 Б

Отличные
цены

ОТ
4,29 р.
0,64 Б



**ПОДХОДЯТ
ДЛЯ СЕПТИКОВ**

**0%
ОТДУШЕК,
ФОСФАТОВ, ХЛОРА,
КОНСЕРВАНТОВ,
КРАСИТЕЛЕЙ**

**СОХРАНЯЕТ
ЯРКОСТЬ
ЦВЕТНЫХ
ТКАНЕЙ**



**БЕЗ АЛЛЕРГИИ —
одобрены Европейской
ассоциацией ASTHMA
ALLERGY NORDIC
для людей с аллергией
и астмой**

**Эффективны
в жесткой воде,
экономичны
в мягкой**



Эффективно удаляет сложные загрязнения и пятна

Смягчает и восстанавливает ткани даже без использования кондиционера

Полностью выполаскивается

Защищает стиральную машину от накипи и известкового налета

Концентрированный стиральный биопорошок* 800 г 11892 для цветных тканей

13,99 р. 2,07 Б **26** стирок

Выведение сложных пятен и запахов даже в жесткой воде

Максимальная эффективность активного кислорода при t от 60 °C

Очищение ковров, обивок и насадок швабр

Концентрированный биопятновыводитель универсальный 500 г Рекомендован для белых и цветных тканей. Сочетается с порошками и гелями для стирки.

11984 11,59 р. 1,72 Б

**Отличные
цены
от
11,59 р.**
1,72 Б

Возможно изменение стоимости и наличия товаров. Актуальную информацию смотрите на сайте faberlic.by



**ЭФИРНЫЕ
МАСЛА
пачулей,
жасмина,
сандала**

**ДЛЯ ВСЕЙ
СЕМЬИ
0+**

**ЭФИРНЫЕ
МАСЛА
розы,
бергамота
и сандала**

**ИННОВАЦИЯ:
ОДОБРЕНА
ДЛЯ СПОРТИВНОЙ
ОДЕЖДЫ**

**0%
ИСКУССТВЕННЫХ
ОТДУШЕК,
ФОСФАТОВ,
КРАСИТЕЛЕЙ**



**ЭФИРНЫЕ
МАСЛА
жасмина,
илаанг-илаанга
и сандала**

**БИОФОРМУЛА
«ПРОТИВ ПЯТЕН»
эффективно удаляет
сложные загрязнения**

Инновационный комплекс защищает от серости, желтизны и изменения цвета

Одобрено для чувствительной кожи*

Биоформула «ВОССТАНОВЛЕНИЕ» смягчает волокна натуральных и синтетических тканей

Комплекс биоэнзимов защищает от выцветания, появления ворсистости и катышков

Одобрены для чувствительной кожи*

Концентрированный биокондиционер для белья 500 мл 10896 «Восточный микс» 10895 «Цветочный микс»

6,59 р. 0,98 Б **30** стирок

Концентрированный биогель для стирки 3в1 «Цветочный микс» 500 мл Для белых и цветных тканей. Подходит для стирки одежды из натуральных, трикотажных и спортивных материалов, кроме шерсти и шелка.

10900 11,49 р. 1,70 Б **25** стирок

**Отличные
цены
от
6,59 р.**
0,98 Б

**ПОДХОДЯТ
ДЛЯ СЕПТИКОВ**

*Сертификат Международного научно-исследовательского института Dermatest GmbH (Германия).

FABERLIC HOME

КОСМЕТИКА
ДЛЯ УЮТНОГО ДОМА



РЕЦЕПТУРЫ НА ОСНОВЕ
КОМПОНЕНТОВ
ИЗ РАСТИТЕЛЬНОГО
СЫРЬЯ



БИОРАЗЛАГАЕМО,
БЕЗОПАСНО
ДЛЯ ПРИРОДЫ
И ЧЕЛОВЕКА



РЕКОМЕНДОВАНЫ
ДЛЯ УХОДА ЗА АКСЕССУАРАМИ
ДОМАШНИХ ПИТОМЦЕВ



ПОДХОДЯТ
ДЛЯ ДОМОВ
С СЕПТИКАМИ



ПРОИЗВОДСТВО
ОСУЩЕСТВЛЯЕТСЯ
ПО МЕЖДУНАРОДНЫМ
СТАНДАРТАМ
СИСТЕМЫ ХАЛЯЛЬ



УСПЕЙ КУПИТЬ! Набор 1046N

для стирки
«Универсальная свежесть»:

концентрированный стиральный порошок универсальный «Альпийские луга» 800 г
+ концентрированный стиральный порошок универсальный «Горная свежесть» 800 г

всего за **24,69** р.
3,66 Б



ПРОФЕССИОНАЛЬНЫЙ ПОДХОД К СТИРКЕ

Все стиральные порошки дерматологически одобрены для чувствительной кожи
Dermatest GmbH, Германия.

ORIGINAL excellent dermatest

БЕЗ ЗАПАХА НА СУХОМ БЕЛЬЕ

Максимальная эффективность при стирки от 60 °C

ПОДХОДЯТ ДЛЯ СЕПТИКОВ

Мерная ложка
Материал: полипропилен.
30073
0,09 р.
0,02 Б

1 УПАКОВКА = **20** СТИРОК

СДЕЛАНО В ГЕРМАНИИ

Красивый дом

ДО 3

МЕСЯЦЕВ
СТИРКИ
В ОДНОЙ
УПАКОВКЕ



Удаляют пятна
и неприятные
запахи



БЕЗ ПЫЛИ

Гранулированная
текстура не пылит,
подходит для людей,
склонных к аллергии



ДЛЯ НЕЖНОЙ КОЖИ

Дерматологически
одобрены, рекомен-
дованы для стирки
детской одежды

УСПЕЙ КУПИТЬ!

Набор 1045N

для стирки
«Универсальный»:

концентрированный стиральный порошок универсальный 800 г
+ концентрированный стиральный порошок для цветных тканей 800 г

всего за **24,69** р.
3,66 Б

СТИРКА БЕЗ ЛИШНЕЙ СОРТИРОВКИ

**АНОНС
НОВИНОК**

**ПРОБЛЕМА!
ВЕЩИ ПОКРАСИЛИ
ДРУГ-ДРУГА**



1 ЛИСТ =
1 СТИРКА

1 УПАКОВКА =
20
СТИРОК

ЗАЩИТА ОТ ВЗАИМНОГО ОКРАШИВАНИЯ: салфетки улавливают вымывающиеся красители и предотвращают взаимное окрашивание вещей (линьку)

ВЕЩИ КАК НОВЫЕ ОТ СТИРКИ К СТИРКЕ: сохранение ярких цветов и красок и изначальной белизны белого

ДЛЯ СОВМЕСТНОГО ИСПОЛЬЗОВАНИЯ С ЛЮБЫМ СРЕДСТВОМ ДЛЯ СТИРКИ: помещается в барабан стиральной машины вместе с загрузкой одежды

Салфетки-ловушки для защиты одежды от окрашивания* 20 шт. Для использования в стиральной машине.
30844

8,69 р.
1,29 Б



УМНАЯ СТИРКА

ИННОВАЦИОННЫЙ УХОД ЗА ТКАНЯМИ – ЭФФЕКТИВНО И УДОБНО

ЭКОЛОГИЧНО:
0% фосфора,
отдушки,
пластика



1 ЛИСТ =
1 СТИРКА

1 УПАКОВКА
20
СТИРОК

ЗАМЕНА СТИРАЛЬНОГО ПОРОШКА В УДОБНОМ ФОРМАТЕ

ПОПРОБУЙ НОВИНКИ по отличным ценам

Листовой стиральный порошок 20 шт. Подходит для стиральных машин и ручной стирки. Рекомендован для стандартных и коротких циклов.
30843

14,49 р.
2,15 Б

Отлично работает при **НИЗКОЙ И ВЫСОКОЙ** температуре

Умягчает и **СОХРАНЯЕТ** новизну тканей

Полностью **ВЫПОЛАСКИВАЕТСЯ**, не оставляет разводов

Для стирки **БЕЛОГО И ЦВЕТНОГО**

СУПЕРЭФФЕКТИВНОСТЬ при минимальной дозировке

Растворяется и начинает работать всего за **3 СЕКУНДЫ**

Легко **УСТРАНЯЕТ** пятна и общее загрязнение **УДОБНО** использовать и брать с собой в отпуск

Быстро справляется со сложными загрязнениями от ягод, соусов, вина, кофе, чая, йода, зеленки, губной помады, сажи, ржавчины, травы, ручек
Не разрушает структуру волокон тканей



МУЛЬТИ-ФОРМУЛА ПРОТИВ ПЯТЕН



Устраняют свежие пятна, облегчают отстирывание засохших

Против следов от кофе, масла и жира, соусов, травы, шоколада, косметики, ручек, чая, уличной грязи и крови

Безопасны для любых тканей и обивок

ЭКСПРЕСС-УДАЛЕНИЕ ПЯТЕН



Подходят для очищения белой подошвы обуви

Для удаления окрашенных пятен, следов и запаха пота, неприятных запахов*

Сохраняет волокна и яркость красок

Пятновыводитель кислородный универсальный Extra Oxy 470 мл
Наносите непосредственно на пятно, добавляйте в воду при замачивании и в стиральную машину при стирке.

30062
6,59 р.

0,98 Б

*Максимальная эффективность при t от 60 °C.

Влажные салфетки для удаления пятен 20 шт.
Облегчают последующее выведение загрязнений при стирке.

30552
2,89 р.

0,43 Б

НИ ЕДИНОГО ПЯТНЫШКА!

ПРОТИВ СЛОЖНЫХ ПЯТЕН

Эффективен против въевшихся и застарелых загрязнений



ДЛЯ МАНЖЕТ И ВОРОТНИЧКОВ

Формула глубокого очищения
Выведение и предварительная обработка пятен, следов пота, жира и других сложных загрязнений
Для любых тканей и цветов
Без хлора и отбеливателей



ПРОТИВ СЕРОСТИ И ЖЕЛТИЗНЫ

Технология «Активное отбеливание»: восстанавливает белизну тканей



Усиливают действие стирального порошка и гелей для стирки
Удаляют пятна при t от 30 °C*

Пятновыводитель кислородный Extra Oxy 500 г
Для белых и цветных тканей.

30027
Любой за **10,09 р.** 1,49 Б

Отбеливатель кислородный Extra White 500 г
Для белых и светлых тканей, включая тюль.

30028

Универсальный жидкий спрей-пятновыводитель 150 мл
Рекомендован для обработки рубашек, блузок, курток, подошв колготок и носков.

30151
3,69 р.

0,55 Б

Карандаш-пятновыводитель универсальный 35 г
Для очищения белых и цветных тканей.

30152
4,29 р.

0,64 Б

Отличные цены

от **2,89 р.**

0,43 Б

Отличные цены

от **3,69 р.**

0,55 Б

ДЕЗОДОРАНТ И «ЖИДКИЙ УТЮГ»

ДЛЯ ТКАНЕЙ В ОДНОМ ФЛАКОНЕ

ПРЕДОТВРАЩАЕТ НЕОБХОДИМОСТЬ СТИРКИ ПОЧТИ ЕЩЕ ЧИСТОЙ ОДЕЖДЫ

Освежают одежду без стирки, убирают замятия и складки

Моментально устраняют с ткани неприятные запахи от пота, табака, пищи

Разглаживают тонкие ткани без утюга

Не оставляют следов и разводов, дарят нежный аромат

АРОМАТ ПОДХОДИТ МУЖЧИНАМ И ЖЕНЩИНАМ



Отличные цены

ОТ **4,29 р.**
0,64 Б

Рефрешер для одежды и тканей 250 мл
Для ухода за рубашками, блузками, школьной формой, платьями, шторами. Для освежения чистых вещей, которые долго хранились в шкафу. Более 1000 распылений.

30288 «Цветочный бриз»

30289 «Лаванда и бергамот»

5,19 р.

0,77 Б



ЛЕТЯЩИЕ ТКАНИ БЕЗ ПРИЛИПАНИЯ

Мгновенный антистатический эффект

Легкое удаление с одежды шерсти и волос

Защита от притягивания и осаждения пыли

Без запаха

Безопасен и рекомендован для любых тканей

Акваспрей-антистатик для одежды и тканей 200 мл

30262

4,29 р.

0,64 Б

НОВАЯ АКТИВНАЯ ФОРМУЛА СТИРКИ

3 в 1

- УДАЛЕНИЕ ПЯТЕН
- ЗАЩИТА ТКАНЕЙ
- УСТРАНЕНИЕ ЗАПАХОВ



30840
ДЛЯ УХОДА ЗА ШЕРСТЬЮ, НИЖНИМ БЕЛЬЕМ, СПОРТИВНОЙ ОДЕЖДОЙ, ТКАНЯМИ С ПРОПИТКАМИ, КУРТКАМИ И ПУХОВИКАМИ

Бережно очищает и защищает от деформации особые, тонкие и деликатные ткани



30841
ДЛЯ ТЕМНЫХ ТКАНЕЙ И ДЖИНСОВОЙ ОДЕЖДЫ

Восстанавливает интенсивность окраски темных тканей, защищает от белесого налета



30842
ДЛЯ БЕЛЫХ, СВЕТЛЫХ, А ТАКЖЕ ЦВЕТНЫХ И ОКРАШЕННЫХ ТКАНЕЙ, ИЗДЕЛИЙ С ПРИНТАМИ

Защищает яркие краски цветных тканей, восстанавливает белизну белых



Не содержат фосфатов, парабенов, формальдегидов



Рекомендованы для стирки детской одежды 0+

1 ФЛАКОН =

20
СТИРОК

Концентрированный гель 3 в 1 для стирки 500 мл

30840 деликатных тканей

30841 черных и темных тканей

30842 цветных и белых тканей

10,99 р.

1,63 Б



ПОДХОДЯТ ДЛЯ СЕПТИКОВ

Любой
гель для стирки

10,99 р.
1,63 Б

ЗАЩИТА ЦВЕТА
И ВОЛОКОН

11851
ВЕСЕННЯЯ
ЗЕЛЕНЬ



Любой
кондиционер

5,79 р.
0,86 Б

Ультракондиционер
для белья 500 мл
«Защита цвета»
11851 «Утренняя
свежесть»
2 в 1
11850 «Благородная
орхидея»

Бальзам
11856 Sensitive*

Любой за
5,79 р. 0,86 Б



ПОДХОДЯТ
ДЛЯ СЕПТИКОВ

МЯГКОСТЬ И УСТРАНЕНИЕ
НЕПРИЯТНЫХ ЗАПАХОВ

11850
БЛАГОРОДНАЯ
ОРХИДЕЯ



ДЛЯ НЕЖНОЙ
ЧУВСТВИТЕЛЬНОЙ КОЖИ

11856
БЕЗ ЗАПАХА
НА СУХОМ
БЕЛЬЕ



*Дерматологически
одобрено (Dermatest
GmbH, Германия).

Возможно изменение стоимости и наличия товаров.
Актуальную информацию смотрите на сайте faberlic.by

АРОМАТИЗАЦИЯ

до **30**
ДНЕЙ



Саше-
ароматизатор
для белья 1 шт.
30276 «Цветочная
сказка»
30278
«Лавандовый
поцелуй»
30283
«Вишневый сад»

Любой за

2,89 р.
0,43 Б

ЧУВСТВЕННЫЕ АРОМАТЫ



Изысканные
шлейфовые ноты



Роскошная гладкость
и мягкость тканей



Соблазнительные
чувственные ароматы

супер-
концентраты

до **30**
ДНЕЙ

стирок

11854
ВОСТОЧНАЯ
ВАНИЛЬ
И САНДАЛ

11855
НОТЫ РОЗО-
ВОГО МАСЛА
И СЛИВОК

11853
НОТЫ
АМЕРЫ
И ПАЧУЛЕЙ



Ультракондиционер
для белья
«Ароматерапия» 500 мл
11853 «Восточный пион»
11855 «Розовый бархат»
11854 «Золотая аргана»

Любой за **5,79** р. 0,86 Б

Любой
кондиционер

5,79 р.
0,86 Б

Против сложных обильных загрязнений
Формула с натуральными микрогранулами

Эффективно удаляет жир, пригоревшую пищу, известковый налет, ржавчину

Деликатно полирует, придает блеск

ДЛЯ КУХНИ И ВАННОЙ



Отличные цены
от
4,29 р.
0,64 Б

Бережное удаление нагаров, засохших пятен, сажи и легкого известкового налета

Блеск и полировка металла без царапин

Рекомендована для чистки ювелирных изделий



ДЕЛИКАТНОЕ ОЧИЩЕНИЕ И БЛЕСК МЕТАЛЛА

Чистящий крем универсальный с микрогранулами 470 мл
Для кранов, смесителей, раковин, керамики, фаянса, пластика, плитки, эмалированных и хромированных покрытий.

30253 аромат лимонной свежести

6,59 р. 0,98 Б

Крем-паста для чистки металлических поверхностей 250 г
Подходит для очищения сковород, кастрюль, столовых приборов, противней, стальных моек, вытяжек, кранов.

30058 аромат свежего грейпфрута

5,19 р. 0,77 Б



Возможно изменение стоимости и наличия товаров. Актуальную информацию смотрите на сайте faberlic.by

БЕЗ ФОСФАТОВ, КРАСИТЕЛЕЙ, ОДАУШЕК, КОНСЕРВАНТОВ



Таблетки для посудомоечных машин «Все в одном» 20 шт.
1 таблетка эффективно заменяет все необходимые средства для посудомоечных машин, включая соль и ополаскиватель. Удаляют засохшие загрязнения и пригары.

30060

10,39 р.

1,54 Б

КОНЦЕНТРИРОВАННАЯ ФОРМУЛА – БЫСТРЫЙ РЕЗУЛЬТАТ



1 капсула = 1 применение

Концентрированное средство от накипи для чайников и кофемашин

4 капсулы по 10 мл
Эффективно удаляет обильный известковый налет. Не повреждает поверхности и не вызывает ржавчины. Увеличивает срок службы бытовых приборов.

30259

4,29 р.

0,64 Б

КУХНЯ В ПОЛНОМ ПОРЯДКЕ

*От англ. «WOW» – выражение восторга.

*При обильном смывании водой и использовании не чаще 1 раза в неделю.



ЭКСТРАСИЛА ПРОТИВ ЖИРА И НАГАРОВ

Легко удаляют сложные жировые загрязнения

Не содержат абразива – очищают без царапин

Полностью смываются

Биоразлагаемые компоненты – формула ЭКО+

Подходят для устранения засоров раковин на кухне

Средство для чистки плит и духовок* 500 мл

Рекомендовано для всех видов плит из металла, керамики и стеклокерамики, духовок, грилей, барбекю, кухонных вытяжек, индукционных варочных поверхностей, противней, решеток, газовых горелок.

30120 аромат свежей мяты

30119 аромат спелого апельсина

Любое за **5,19** р. 0,77 Б

Для удобства используйте крышки-дозаторы 11176 или 11174 со стр. 204.

Отлично справляется с жиром, грязью, засохшими остатками пищи

Моментально устраняет характерные кухонные запахи

Рекомендовано для мытья холодильников и СВЧ

Концентрированное моющее средство «Чистая кухня» 500 мл
Для столешниц, фартуков, фасадов, столов, полок из пластика, плитки, керамики, фарфора, стекла, натурального камня.

30218 аромат свежего грейпфрута

4,49 р.

0,67 Б

ДЛЯ КУХОННЫХ ПОВЕРХНОСТЕЙ, АНТИПРИГАРНЫХ ПОКРЫТИЙ И ТЕФЛОНА



Отличные цены

от
4,49 р.
0,67 Б

ЧИСТОТА ПОСУДЫ НА ПЯТЬ С ПЛЮСОМ!



30097

ЗАБОТА О КОЖЕ РУК

Масло миндаля и витамин Е смягчают кожу, устраняют шелушение, защищают ногти



30096



30093

СИЛА БИОЭНЗИМОВ

Усиленная формула справляется с засохшими остатками жира, макарон, каш, детского питания и другими сложными загрязнениями. Эффективно при замачивании посуды



30094

БЕЛИЗНА БЕЗ ЖЕЛТОГО НАЛЕТА

Для белого и светлого фарфора, керамики, заварочных чайников, френч-прессов



30099

ПРОТИВ ЗАГРЯЗНЕНИЙ И ЗАПАХОВ

Рекомендовано для очищения посуды, кухонных салфеток и моющих губок



30092

ЗАБОТА О КОЖЕ РУК

Д-пантенол эффективно увлажняет, защищает от сухости и восстанавливает кожу после воздействия воды

ЧИСТОТА И БЛЕСК БЕЗ РАЗВОДОВ

Идеально для стеклянной, тонкой фарфоровой, блестящей и декорированной посуды и приборов



30095



30103

Гигиеническая чистота посуды и губки без хлора

Любой
гель для мытья
посуды

4,59 р.
0,68 Б



ПОДХОДЯТ
ДЛЯ МЫТЬЯ
ДЕТСКОЙ
ПОСУДЫ



ПОДХОДЯТ
ДЛЯ СЕПТИКОВ

Концентрированный гель для мытья посуды 500 мл
30097 2 в 1 «Сода-эффект» свежий лайм
30096 Бальзам с маслом миндаля и витамином Е
30093 «Биоэнзимы» лимон и мята
30094 «Биоэнзимы» ароматное яблоко

Любой за 4,59 р. 0,68 Б

Концентрированный
гель для мытья посуды 500 мл
30099 2 в 1 «Сила древесного
угля» алоэ вера

30092 Бальзам «Д-пантенол» клубника со сливками
30095 2 в 1 «Кристалльный
блеск» лесная малина
30103 2 в 1 «Чистота и защита» эвкалипт и арбуз

Любой за 4,59 р. 0,68 Б



ПОДХОДЯТ
ДЛЯ МЫТЬЯ
ДЕТСКОЙ
ПОСУДЫ



РАЗВЕСТИ
1:3
ВОДОЙ

4
ОБЫЧНЫХ ФЛАКОНА

ВЫГОДНО!

Любой
гель для мытья
посуды

4,59 р.
0,68 Б



ПОДХОДЯТ
ДЛЯ СЕПТИКОВ

ЗДОРОВЫЙ МИКРОБИОМ ДОМА

ПРОБИОТИКИ — ОСОБЫЕ ПОЛЕЗНЫЕ БИОКУЛЬТУРЫ, КОТОРЫЕ УСТРАНЯЮТ МЕЛЧАЙШИЕ ЗАГРЯЗНЕНИЯ ДАЖЕ ПОСЛЕ ЗАВЕРШЕНИЯ ПРОЦЕССА УБОРКИ

МУЛЬТИ-ОЧИЩЕНИЕ

АНТИЖИР



СИЛА ПРОБИОТИКОВ — 100% ЧИСТО

Глубокое очищение на микроскопическом уровне
Эффект «длительной чистоты»
Устранение неприятных запахов
Без красителей и отдушек
Безопасны для человека и животных

Моющее средство 500 мл

30701

«Антижир»
Для моющихся поверхностей кухни: столешниц, «фартуков», столов, полок, кухонной мебели.

30700

«Универсальное»
Для любых твердых моющихся поверхностей: полов, стен и моющихся обоев, натяжных потолков, плитки, камня, фасадов мебели, рам и подоконников, кранов, раковин.

Любое за **5,79 р.** 0,86 Б

ПРОТИВ ПЛЕСЕНИ



МАСЛО МОНАРДЫ

Убирает неприятные запахи

Водная основа без спирта и отдушки

Легкий природный аромат

Для обработки всех видов поверхностей ванной комнаты, кухни, холодильника, кухонных и бельевых шкафов, хлебниц

Спрей для поверхностей с маслом монарды 200 мл

30260

5,19 р.
0,77 Б

ИЗБАВЬСЯ ОТ НЕПРИЯТНЫХ ЗАПАХОВ!

30201
красный гранат

30203
нежное алоэ

АНТИБАКТЕРИАЛЬНЫЙ КОМПОНЕНТ



30212
зеленый чай



Мыло для кухни, устраняющее запахи 300 мл

Любое за **3,19 р.**
0,47 Б

до **250**
применений

30211
кофе и тирамису



30204
сладкий апельсин



30213
лесная земляника



Любое
мыло для кухни

3,19 р.
0,47 Б

Предложение действует для стр. 197

Красивый дом

ЭФФЕКТИВНО ПРОТИВ ЗАПАХОВ РЫБЫ, ЧЕСНОКА, ЛУКА, СЫРОГО МЯСА, СПЕЦИЙ, СИГАРЕТ, МОТОРНОГО МАСЛА

30206
ароматное яблоко



Возможно изменение стоимости и наличия товаров. Актуальную информацию смотрите на сайте faberlic.by



ДЛЯ КОВРОВ И ОБИВОК

ДЛЯ РУЧНОЙ ЧИСТКИ КОВРОВ, КОВРОВЫХ ПОКРЫТИЙ С КОРОТКИМ И ДЛИННЫМ ВОРСОМ, ОБИВКИ МЕБЕЛИ, ЧЕХЛОВ И САЛОНА АВТОМОБИЛЯ И ДРУГИХ ПЛОТНЫХ ТЕКСТИЛЬНЫХ ПОВЕРХНОСТЕЙ



СУХАЯ ЧИСТКА

ОТЛИЧНАЯ ЦЕНА!

ОТЛИЧНАЯ ЦЕНА!



ГЛУБОКОЕ ОЧИЩЕНИЕ ВОРСА

ФОРМУЛА ПРОТИВ СЛОЖНЫХ ПЯТЕН

Обильная густая пена для устранения сложных загрязнений
Удаляет следы от жира, еды, уличной грязи, машинного масла, никотина
Восстанавливает и освежает цвета и краски
Защищает от оседания пыли
Пенный очиститель для ковров, тканей и обивок 400 мл 30252
13,89 р. 2,06 Б

Удаляет широкий спектр загрязнений
Собирает пыль и бытовые аллергены
Устраняет неприятные запахи
Обновляет и освежает цвета
Гипоаллергенный аромат
Не требует смывания
Концентрированный шампунь для очищения ковров и обивок 500 мл 30251 цветущая липа
6,59 р. 0,98 Б



30248 Концентрированное моющее средство «Чистая кухня»



30281 Концентрированный шампунь для ковров и обивок

Пробник 50 мл
Любой за **2,29 р.***
0,34 Б

Специальное предложение
***Любой пробник 1,19 р.** 0,18 Б
при покупке по каталогу на сумму **от 8,69 руб.****
** - кроме продукта спецпредложения

АНТИМИКРОБНЫЙ ЭФФЕКТ

Активное действие на любых поверхностях*
Рекомендовано в период обострения респираторных и вирусных заболеваний
Устраняет неприятные запахи в обуви и их причину
Подходит для профилактики грибковых заболеваний растений

*ПРОВЕРЕНО ФУНИИ ДЕЗИНФЕКТОЛОГИИ РОСПОТРЕБНАДЗОРА



Универсальное антибактериальное средство 300 мл
Рекомендовано для использования дома, в офисе, для обработки гаджетов, кондиционеров, мест обитания питомцев, игрушек.
30136
3,69 р. 0,55 Б

ДЛЯ МЫТЬЯ ПОЛОВ И СТЕН

БЕЗОПАСНЫЙ АНТИБАКТЕРИАЛЬНЫЙ КОМПОНЕНТ



УБИРАЕТ БЫТОВЫЕ АЛЛЕРГЕНЫ

ОЧИЩЕНИЕ И ЗАЩИТА ОТ ПЫЛИ

ЭФФЕКТИВНО УДАЛЯЮТ ЛЮБЫЕ БЫТОВЫЕ И УЛИЧНЫЕ ЗАГРЯЗНЕНИЯ, ШЕРСТЬ, ПУХ, ПЫЛЬЦУ
ПОДХОДЯТ ДЛЯ ОЧИЩЕНИЯ ДЕТСКИХ КОМНАТ И МЕСТ СОДЕРЖАНИЯ ЖИВОТНЫХ

Придают естественный блеск без пятен и разводов
Не требуют смывания и использования перчаток

Концентрированное универсальное средство 500 мл
Для мытья полов и других видов твердых поверхностей.
30217 «Универсальное» аромат цветущей липы
4,49 р. 0,67 Б
30219 «Чистота и защита» аромат натуральных эфирных масел цитрусов и мяты
5,19 р. 0,77 Б

ПОДХОДЯТ ДЛЯ СЕПТИКОВ

Отличные цены
ОТ **3,69 р.** 0,55 Б

АРОМАТЫ КАК УКРАШЕНИЕ ДОМА



Для очистки воздуха, обработки подстилок, ковриков, профилактики накопления запахов в местах нанесения меток и лотках

БЕЗ СПИРТА И ГАЗОВ-ПРОПЕЛЛЕНТОВ



ПРОТИВ ЗАПАХА ТАБАКА

АНТИ-БАКТЕРИАЛЬНЫЙ ЭФФЕКТ

Акваспрей-освежитель воздуха 250 мл
30325 «Утренняя свежесть» против запаха животных
30328 «Цветочное облако»
30329 «Антитабак» с ароматом сицилийского бергамота
30326 «Тропический бриз»
30327 «Апельсин с корицей»
30324 «Чайное дерево и эвкалипт» с эфирными маслами

Любой за **3,69 р.** 0,55 Б

Экологичные формулы на водной основе освежают и увлажняют воздух. Эффективно устраняют неприятные запахи. Рекомендованы для использования в доме, автомобиле, а также для распыления на ткани.

Любой акваспрей

3,69 р.
0,55 Б

ОСЛЕПИТЕЛЬНАЯ БЕЛИЗНА ВАННОЙ

ДЛЯ ДУШЕВЫХ КАБИН И АКРИЛА

АНТИНАЛЕТ И БЛЕСК

Активный комплекс органических кислот очищает поверхности, не царапая их



УСПЕЙ КУПИТЬ!
Набор 1017N

«Чистая кухня и ванная»: средство для чистки плит и духовок «Аромат спелого апельсина» 500 мл + средство для очищения ванной комнаты «Эффект белизны» аромат морской свежести 500 мл всего за **9,89 р.** 1,47 Б

Мягко удаляет известковый и мыльный налет, ржавчину. Защищает от подтеков и следов капель воды. Не царапает блестящие поверхности. Устраняет неприятные запахи.

СЯЮЩАЯ БЕЛИЗНА БЕЗ ХЛОРА И АБРАЗИВНЫХ КОМПОНЕНТОВ
Профилактика появления плесени

Быстро удаляют обильный известковый и мыльный налет, водный камень, ржавчину. Устраняют неприятные запахи. Не содержат хлора и химических отбеливателей.

Спрей для очищения акрила, ванн и душевых кабин* 300 мл. Для очищения ванн, душевых кабин, раковин, плитки, акриловых, кафельных, эмалированных, керамических и пластиковых поверхностей, смесителей и кранов из кислотоустойчивых материалов. **30091** аромат свежих цитрусов

Средство для очищения ванной комнаты* 500 мл. Для очищения раковин, ванн, плитки и плиточных швов, кафельных, керамических и пластиковых поверхностей, а также смесителей и кранов из кислотоустойчивых материалов. **30220** «Антиналет» аромат цитрусовой прохлады

Любой за **4,59 р.** 0,68 Б

ПОДХОДЯТ ДЛЯ СЕПТИКОВ*

*При обильном смывании водой и использовании не чаще 1 раза в неделю.

Для удобства используйте крышки-дозаторы 11176 или 11174 со стр. 204.

ИДЕАЛЬНАЯ УБОРКА В ТУАЛЕТНОЙ КОМНАТЕ



УСПЕЙ КУПИТЬ!
Набор 1013N

«Чистая ванная комната»:
гель очищающий для унитаза «Морская свежесть 7 в 1» 500 мл + средство для очищения ванной комнаты «Эффект белизны» аромат морской свежести 500 мл

всего за
9,89 р.
1,47 Б

ГИГИЕНИЧЕСКАЯ ЧИСТОТА
Действие комплекса органических кислот

Эффективно удаляют известковый налет, ржавчину, мочевой и водный камень
Чистота без бактерий и неприятных запахов
Защищают от повторных загрязнений
Очищают под водой и ободком унитаза

Гель очищающий для унитаза* 500 мл
30293 «Цитрусовый микс 5 в 1»
4,59 р. 0,68 Б

УСТРАНЕНИЕ СЛОЖНЫХ ЗАСОРОВ

Гарантированный результат за 15 минут
Растворяет жир, пищевые загрязнения и волосы
Работает в стоячей воде
Эффективно устраняет неприятные запахи

**Не предназначено для медных и резиновых труб, устранения засоров в туалете.



Безопасно для основных типов труб**, включая пластиковые, а также для сливов на кухне и в ванной

Гель для профилактики и устранения засоров* 650 г
30244
8,69 р. 1,29 Б

ПОДХОДЯТ ДЛЯ СЕПТИКОВ*

*При обильном смывании водой и использовании не чаще 1 раза в неделю.

АНТИ-ЗАПОТЕВАНИЕ И БЛЕСК



Удаление пыли, уличных загрязнений, капель жира, следов от рук и зубной пасты

Защита от белесых следов и капель воды

Предотвращение быстрого повторного загрязнения

Средство для чистки и мытья стекол и зеркал с антизапотевающим эффектом 500 мл
Для стеклянных, зеркальных, керамических и пластиковых поверхностей в доме и автомобиле.
30048

6,39 р.
0,95 Б

МОЖНО СМЫВАТЬ В УНИТАЗ
БИОРАЗЛАГАЕМАЯ
КОМПСТИРУЕМАЯ



ВЛАЖНАЯ ТУАЛЕТНАЯ БУМАГА — ЛУЧШЕЕ ОЧИЩЕНИЕ

Деликатное и гигиеничное очищение

Комфорт и ощущение свежести

Дерматологически протестирована

Гипоаллергенна

Не содержит спирта, силиконов, красителей

Удобна для дома, в поездках, командировках, на даче

Влажная туалетная бумага 40 шт. Идеальное решение, когда нет возможности провести обычные гигиенические процедуры.

30401 детская 0+ с Д-пантенолом и алоэ вера
30400 с аллантоином

4,29 р. 0,64 Б

Отличные цены

от **4,29 р.**
0,64 Б



Благодаря антистатическому эффекту при сухой уборке пыль долго не оседает на поверхностях

Скрабирующий уголок помогает справиться с сильными загрязнениями

Салфетка универсальная с уголком
 Материал: 100% микрофибра.
 Скрабирующий уголок: 88% полиэстер, 12% полиамид.
 Размер: 35 x 35 см.
 910074

5,79 р.
0,86 Б

ОТЛИЧНАЯ ЦЕНА!



УДАЛЯЕТ СТОЙКИЕ ЗАГРЯЗНЕНИЯ и остатки еды с духовок, грилей, казанов, кафеля и других кухонных предметов и поверхностей

Сетка из полиэстера внутри способствует вентиляции, быстро высыхает

Губка с металлизированной нитью для уборки
 Материал: 70% нить из нержавеющей стали, 30% полиэстер.
 Наполнитель (сетка): 100% полиэстер.
 Размер: 9 x 9,5 x 1,3 см.
 910434

5,19 р. 0,77 Б

ОТЛИЧНАЯ ЦЕНА!

Сетка из полиэстера внутри

ОТ ЖИРА, НАГАРА И СИЛЬНЫХ ЗАГРЯЗНЕНИЙ



11032
 Для мытья окон, зеркал, хрусталя, стеклянной посуды, люстр

Салфетка из микрофибры
 Размер: 35 x 35 см.
 11032 для очистки стекла
 11031 универсальная

5,19 р.
0,77 Б

ОТЛИЧНАЯ ЦЕНА!



11031
 Очищает и полирует без разводов и ворсинок, подходит для любых поверхностей



Уникальная сетчатая структура с твердыми узелками и прочными ребрами жесткости легко справляется с въевшимися трудными загрязнениями даже на деликатных поверхностях

Мягкая сторона эффективно притягивает мельчайшие частички пыли за счет статического электричества, не оставляя разводов и ворсинок

Салфетка для уборки со скрабирующей сеткой
 Материал: 100% микрофибра.
 Скрабирующая сетка: 100% полиэстер.
 Размер: 28,5 x 28,5 см.
 910401

5,79 р. 0,86 Б

ОТЛИЧНАЯ ЦЕНА!



11174
1,49 р.
0,22 Б

11175
1,19 р.
0,18 Б

11176
0,89 р.
0,13 Б

■ ТОВАРЫ, НЕ УЧАСТВУЮЩИЕ В АКЦИИ

Крышки-дозаторы
 Для удобства использования Средства для чистки духовок и плит (арт. 30119, 30120) со стр. 193 и Средства чистящего для ванной комнаты (арт. 30220, 30221) со стр. 201.

Возможно изменение стоимости и наличия товаров. Актуальную информацию смотрите на сайте faberlic.by



Прекрасно удаляет загрязнения различной сложности

Не оставляет царапин

Долговечна в использовании

Универсальная губка
 Материал: силикон, полипропилен.
 Размер: 11,5 x 7 x 2 см.
 11999

5,79 р.*
0,86 Б

Бонус
 за покупки

***Губка универсальная**

3,49 р.
0,52 Б

при покупке любого продукта со стр. 204-205

Салфетка для очистки оптики

Очищает оптику, а также чувствительную поверхность дисплеев, мониторов, телевизоров, экранов мобильных телефонов и других гаджетов. Материал: микрофибра. Размер: 20 x 20 см.

910189

5,79 р.

0,86 Б

**Салфетка для очищения ювелирных украшений**

Подходит для очищения и полировки изделий из золота, серебра, а также драгоценных камней. Материал: микрофибра. Размер: 12,5 x 12,5 см.

910400

3,49 р.

0,52 Б

Губка-ластик 2 шт.
Бережная очистка любых твердых поверхностей, в том числе из стекла, стали, алюминия, дерева, пластика, хрома, керамической плитки и керамогранита. Внимание: не предназначена для мытья посуды! Состав: вспененный меламин. Размер: 90 x 60 x 30 мм.

11042

2,59 р. 0,38 Б

30249

Для экранов и мониторов, стекла и зеркал

Очищение и пролонгированная защита от пыли без разводов



30550

универсальные

Для любых твердых поверхностей



11401

для автомобиля

Очищение приборной панели и других деталей интерьера автомобиля



Влажные салфетки 30 шт.

Любые за 3,69 р.

0,55 Б



Дезодорант для обуви освежающий 150 мл
Длительный антигрибковый и антибактериальный эффекты. Против стойких запахов.

11561

8,69 р. 1,29 Б

Влажные салфетки «Быстрое очищение и уход» для гладкой кожи 15 шт.

11434

2,89 р.

0,43 Б



Гелевые универсальные стельки

11398 27 см (размер 37-40)

11397 30 см (размер 40-45)

17,39 р. 2,58 Б**МОЩНАЯ ФОРМУЛА — ЧИСТЫЙ АВТОМОБИЛЬ!**

БЫСТРОЕ
УДАЛЕНИЕ
СЛОЖНЫХ
ПЯТЕН

7 в 1:

- БИТУМ
- ГУДРОН
- СЛЕДЫ НАСЕКОМЫХ
- ДРЕВЕСНАЯ СМОЛА
- ПТИЧИЙ ПОМЕТ
- ОСТАТКИ СКОТЧА
- ВЪЕВШИЕСЯ СЛЕДЫ ГРЯЗИ



Формула с высокой моющей способностью

Отлично очищает стекла, фары, зеркала, кузов, пластиковые элементы автомобиля

Не вредит лакокрасочному покрытию

Удобен для очищения вертикальных и горизонтальных поверхностей

Очиститель «Антибитум и антимошка» 500 мл

Рекомендован для всех видов поверхностей автомобиля.

11400

8,09 р.

1,20 Б

Отличные цены**от 2,59 р.**

0,38 Б

Предложение действует для стр. 206-207

lapki lab

🐾 ГИПОАЛЛЕРГЕННАЯ ОТДУШКА, ОДОБРЕННАЯ СОБАКАМИ

🐾 НЕ СОДЕРЖИТ ПАРАБЕНОВ, СИЛИКОНОВ, КРАСИТЕЛЕЙ

🐾 ТЕХНОЛОГИЯ НЕЙТРАЛИЗАЦИИ ЗАПАХА

🐾 НЕ ИСПОЛЬЗУЕМ SLS/SLES

ЗАПАХИ ВСЕХ ПРОДУКТОВ СЕРИИ ОДОБРЕНЫ НАШИМИ ЧЕТВЕРОНОГИМИ ЭКСПЕРТАМИ. ФОРМУЛЫ БЕЗОПАСНЫ И ДЛЯ ХОЗЯИНА, И ДЛЯ ПИТОМЦА

ОТЛИЧНАЯ ЦЕНА!



ПОДХОДЯТ ДЛЯ КОШЕК И ЩЕНКОВ



Несмываемый спрей-кондиционер для всех типов шерсти 100 мл

2629
7,19 р.
2,13 Б

Защитный крем для носа и лап 50 мл
Защищает кожу подушечек лап во время прогулки от неблагоприятного воздействия реагентов, низких или высоких температур. Восстанавливает грубую и потрескавшуюся кожу. Решает проблему трещин на носу.

2631
5,79 р.
1,72 Б

Шампунь для собак с длинной шерстью 200 мл
2626
8,69 р.
2,58 Б

Шампунь для собак с короткой и гладкой шерстью 200 мл
2627
6,89 р.
2,04 Б

ОТЛИЧНАЯ ЦЕНА!

Миска для животных 300 мл
Материал: керамика.
Диаметр: 12 см.
Высота: 4,9 см.
910375
белый
11,29 р.
1,67 Б



ОТЛИЧНАЯ ЦЕНА!

Миска для животных 400 мл
Материал: керамика.
Диаметр: 13,5 см.
Высота: 5,5 см.
910374
желтый
12,19 р.
1,81 Б

Возможно изменение стоимости и наличия товаров. Актуальную информацию смотрите на сайте faberlic.by



• ЛЕГКОЕ УДАЛЕНИЕ ЗАГРЯЗНЕНИЙ
• ДОМ БЕЗ ЗАПАХА ЖИВОТНЫХ
• БЕЗОПАСНО ДЛЯ ПИТОМЦА

3 в 1

БЫСТРОЕ ОЧИЩЕНИЕ

Очищают без разводов и подтеков, не требуют смывания

3. Влажные чистящие салфетки «Без пятен и запахов» 30 шт. 30804

3,69 р. 0,55 Б

Отличные цены

от **3,69 р.**
0,55 Б



ГЛУБОКОЕ ОЧИЩЕНИЕ ВОРСА

От пятен, грязи, следов от лап и резких запахов

Облегчает удаление шерсти и аллергенной бытовой пыли

1. Шампунь-пятновыводитель для чистки ковров и обивок 500 мл 30803

7,19 р. 1,07 Б

НЕЙТРАЛИЗАЦИЯ ЗАПАХОВ

Быстрое устранение и профилактика накопления стойких неприятных запахов в воздухе, на поверхностях и тканях

Содержит безопасный отпугивающий насекомых репеллентный компонент

2. Освежитель-нейтрализатор запахов 200 мл 30801

4,29 р. 0,64 Б

ЧИСТЫЕ ПОЛЫ И СТЕНЫ

Легко убирает следы от грязных лап, засохшие остатки еды, пятна под туалетными лотками, пыль, шерсть и аллергены

Использование без перчаток и дополнительного смывания

4. Моющее средство для полов и стен «Без следов и запахов» 500 мл 30800

5,79 р. 0,86 Б

ОТ «СЮРПРИЗОВ» ПИТОМЦЕВ

Выведение и предварительная обработка пятен перед стиркой

Спрей эффективно убирает пятна, следы от грязных лап, слюны, засохших остатков еды и меток, запахи

5. Спрей-очиститель «Без пятен и запахов» 150 мл 30802

4,29 р. 0,64 Б

Внимание! Не наносите средства на само животное, не протирайте лапы и шерсть. Только для обработки поверхностей.

Пастельные оттенки и нежные флоральные принты, приятный к телу материал и крой, не сковывающий движений. Эта коллекция одежды для дома создана как образец женственности, элегантности и уюта.

ЖЕНСТВЕННОСТЬ В КАЖДОМ ДВИЖЕНИИ

Мягкий
вискозный
трикотаж

1. Джемпер
Круглый вырез горловины, прямой крой. Застежка на кнопки на груди спереди. Рукав 3/4.
HWS240 бежевый
HWS241 голубой
HWS242 фисташковый
HWS243 молочный
37,69 р. 6,03 Б

2. Брюки
Свободный крой, талия на широкой закрытой резинке.
HWS250 бежевый с флоральным принтом
HWS251 голубой с флоральным принтом
HWS252 фисташковый с флоральным принтом
43,49 р. 6,96 Б



Материал: 92% вискоза, 8% эластан.
Размеры: XS, S, M, L, XL, XXL.

Джемпер
HWS243
молочный
Брюки
HWS251
голубые
с флоральным
принтом



3. Футболка с принтом
Круглый вырез горловины, свободный крой. Короткий рукав. Слегка скругленный низ.
HWS230 бежевый (размеры: XS, S)
HWS231 голубой (размеры: XS, S)
HWS233 молочный (размер: только XS)

34,79 р. 5,57 Б



4. Ночная сорочка
V-образный вырез горловины, прямой крой. Короткий рукав. Мягкий скругленный низ. Размеры: XS, S, M, L.
HWS210 бежевый
HWS211 голубой
HWS212 фисташковый

43,49 р. 6,96 Б

5. Ночная сорочка
Круглый вырез горловины, прямой крой. Застежка на кнопки на груди спереди. Без рукава. Мягкий скругленный низ. Размеры: XS, S, M.
HWS200 бежевый с флоральным принтом
HWS201 голубой с флоральным принтом
HWS202 фисташковый с флоральным принтом

43,49 р. 6,96 Б

6. Майка
Круглый вырез горловины, свободный крой. Скругленный низ. Размеры: XS, S, M, L.
HWS220 бежевый
HWS221 голубой
HWS222 фисташковый (размеры: XS, S, M)

28,99 р. 4,64 Б

7. Шорты
Свободный крой, талия на широкой закрытой резинке. Размеры: XS, S, M.
HWS260 бежевый с флоральным принтом
31,89 р. 5,10 Б
Материал: 92% вискоза, 8% эластан.

*От англ. «пришло время новых мечтаний».

Футболка
HWS231
голубая
Брюки
HWS251
голубые
с флоральным
принтом



Сорочка
HWS212
фисташковая

Сорочка
HWS202
фисташковая
с флоральным
принтом



Майка
HWS220
бежевая
Шорты
HWS260
бежевые
с флоральным
принтом



Материал: 92% хлопок,
8% эластан.

бежевый

розовый

голубой

(размеры: кроме XXL)

Шорты-велосипедки

Высокая талия на открытой жаккардовой резинке. Размеры: XS, S, M, L, XL, XXL.

HWS140 бежевый

HWS141 розовый

HWS143 голубой

26,09 р. 4,17 Б

Ночная сорочка

V-образный вырез горловины, прямой крой, короткий рукав, небольшие разрезы внизу боковых швов. Размеры: XS, S.

HWS120 бежевый

HWS121 розовый

HWS123 голубой

43,49 р. 6,96 Б

Брюки

Открытая жаккардовая резинка на талии, трикотажная резинка снизу на брючинах. Прямой крой. Размеры: XS, S, M, L, XL, XXL.

HWS130 бежевый

HWS131 розовый

HWS133 голубой

43,49 р. 6,96 Б

Футболка

Круглый вырез горловины, прямой крой, короткий рукав. Размеры: XS, S, M, L, XL, XXL.

HWS110 бежевый

HWS111 розовый

(размер: только S)

HWS115 черный

(размеры: XS, S, M)

HWS117 желтый

(размеры: XS, S, M, XL)

28,99 р. 4,64 Б

ХЛОПОК



Бюстгальтер
PCC032
(с. 215)

Шорты-велосипедки
HWS143
голубые



Для тех, кто выбирает активный образ жизни. Мягкий и эластичный хлопок дарит белью функциональность, а вам — максимум комфорта.

АНОНС НОВИНОК



3 пары
в комплекте



SO259 мятный / белый / белый с мятными полосками



SO263 лиловый / белый / белый с лиловыми полосками



SO260 бежевый меланж / белый / белый с бежевыми полосками



SO261 синий / белый / белый с синими полосками

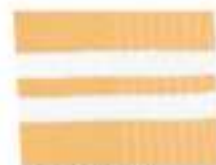

SO264 желтый / белый / белый с желтыми полосками



SO262 малиновый / белый / белый с малиновыми полосками

Укороченные женские носки «Спорт» 3 пары
В комплект входит три пары: белые, белые с полосками, цветные.
Состав: 65% хлопок, 32% полиэстер, 3% эластан.
Размеры: 36-38, 39-41.

11,59 р.

1,85 Б

212 №09/2023

Возможно изменение стоимости и наличия товаров. Актуальную информацию смотрите на сайте faberlic.by

Сорочка
HWS123
голубая

Футболка
HWS110

Шорты-велосипедки
HWS140
бежевые



Бралетт
PCC038
(с. 215)

Брюки
HWS131
розовые

КОМФОРТ В ЛЮБОЙ СИТУАЦИИ

№09/2023 213

Бюстгальтер
PCC029

Трусы
с завышенной
талией
PCC053
фисташковые



Майка
HWS101
Трусы слипы
PCC046
розовые



- Мягкий хлопковый трикотаж
- Комфортный облегающий крой
- Стильный минималистичный дизайн
- Подходит для занятий спортом

**Силиконовые
подушечки
под бретели 2 шт.**
Созданы специально
для обладательниц пышных
форм, чтобы максимально
снизить нагрузку на плечи.
Материал: силикон.
Размер: 93 x 50 мм.
810223

9,49 р. 1,52 Б



**Силиконовые
бретели 2 шт.**
Регулируемые
бретели. Идеальны
для открытых маек
и платьев.
Материал: силикон,
металл. Размер:
ширина — 1 см.
810225

5,79 р. 0,93 Б

Материал: 92% хлопок,
8% эластан.

**Бюстгальтер
с мягкой чашкой
треугольной формы**
Мягкие двухслойные
чашки без косточек.
Регулируемые бретели,
отстегивающиеся сзади.
Т-образная форма спинки.
Под грудью – широкая
эластичная резинка
с логотипом.
Размеры: XS, S, M, L, XL.

PCC029 фисташковый
PCC030 розовый
PCC031 марсала
PCC032 голубой
PCC033 бежевый (размеры:
кроме XS)
PCC034 желтый
PCC035 черный
PCC036 белый (размеры:
кроме XS)
40,59 р. 6,49 Б

Майка
Круглый вырез горловины.
Облегающий крой,
широкие бретели.
Размеры: XS, S, M, L, XL, XXL.
HWS100 бежевый (размеры:
кроме XXL)
HWS101 розовый
HWS103 голубой
HWS105 черный (размеры:
XS, S)
HWS106 белый (размер:
только XS)
HWS107 желтый
23,19 р. 3,71 Б

Бралетт
Двухслойная передняя
деталь. Широкие бретели.
Под грудью эластичная
резинка с логотипом.
Бралетт без косточек
и без застежки.

PCC038 розовый
(размеры: XL, XXL)
PCC042 желтый
(размеры: L, XL, XXL)
26,09 р. 4,17 Б

Трусы слипы
По верху трусов
эластичная резинка-пояс
с логотипом.
Размеры: XS, S, M, L, XL, XXL.
PCC045 фисташковый
(размеры: M, L, XL)
PCC046 розовый (размеры:
кроме XS)
PCC047 марсала (размеры:
L, XL)
PCC048 голубой (размеры:
L, XL, XXL)
PCC049 бежевый
PCC050 желтый
PCC051 черный (размеры:
L, XXL)
PCC052 белый (размеры:
кроме XS)
17,39 р. 2,78 Б

Трусы с завышенной талией
По верху трусов эластичная
резинка-пояс с логотипом.
Размеры: S, M, L, XL, XXL.

PCC053 фисташковый
PCC054 розовый
PCC055 марсала
PCC056 голубой
PCC057 бежевый
PCC058 желтый
PCC059 черный
PCC060 белый
18,19 р. 2,91 Б

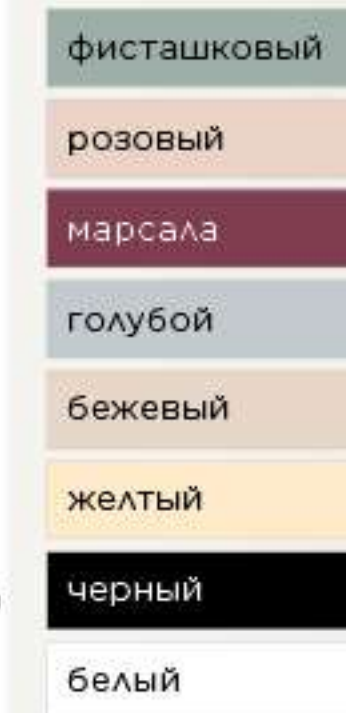

Бралетт
PCC042
Трусы
с завышенной
талией
PCC058
желтые



Сорочка
HWS121
розовая
(с. 212)



Бюстгальтер
PCC031
Трусы слипы
PCC047
марсала



MB107
темно-серый



- MB102
черный
- MB103
чернильный
- MB107
темно-серый
(размеры: кроме XL, XXXL)
- MB108
хаки

Мужские трусы боксеры
Материал: 95% хлопок, 5% эластан.
Размеры: S, M, L, XL, XXL, XXXL.

20,29 р. 3,25 Б

Состав: 70% хлопок,
28% полиэстер,
2% эластан.
Размеры: 41-42, 43-44.

Носки-невидимки мужские 3 пары

SO194 белый / серый меланж / черно-серый с белой полосой



Укороченные мужские носки 3 пары

SO147 хаки меланж / серый меланж / черный



Любые за 9,39 р. 1,50 Б

Носки-невидимки женские 3 пары
Состав: 60% хлопок, 38% полиэстер, 2% эластан.
Размеры: 36-38, 39-41.

9,39 р. 1,50 Б



SO139 серый меланж

SO129 бежевый меланж

SO141 белый / серый меланж / бежевый меланж



SO109 белый

SO140 черный

SO112 белый / серый меланж / черный

АНОНС НОВИНКИ

Укороченные женские носки 3 пары
Натуральный материал, комфортная посадка на ноге.
Состав: 65% хлопок, 32% полиэстер, 3% эластан.
Размеры: 36-38, 39-41.

11,59 р. 1,85 Б



SO265 белый / серый меланж / бежевый меланж

КЛАССИКА НА КАЖДЫЙ ДЕНЬ

Таблица размеров колготок и чулок

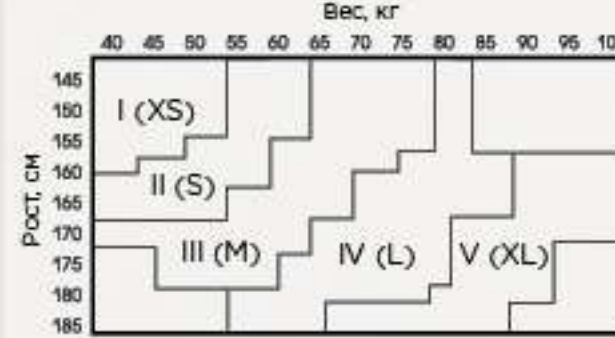

Колготки ST228 телесные

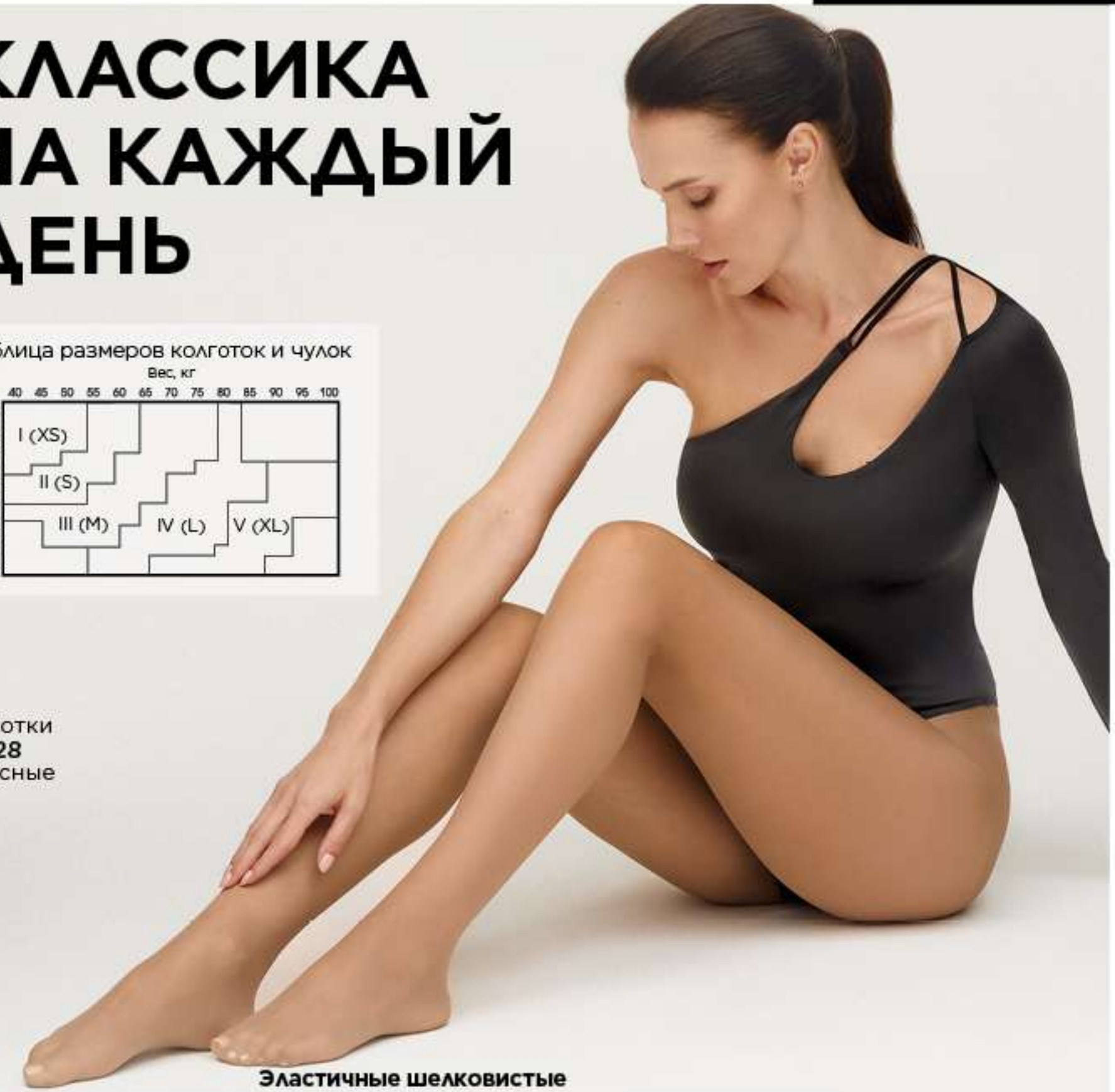

Эластичные шелковистые колготки 20 den

Состав: 85% полиамид, 15% эластан.
Размеры: I (XS), II (S), III (M), IV (L), V (XL).

5,29 р. 0,85 Б

ST228 телесный

ST202 бронзовый

ST203 (размеры: XS, XL) черный

ST204 (размеры: XS, XL) дымчатый

ST221 кофейный

ОТЛИЧНАЯ ЦЕНА
ST222 (размеры: кроме XL) синий
3,39 р. 0,54 Б

ST413 телесный

ST402 (размеры: XS, S, M) бронзовый

ST403 (размеры: XS, S, XL) черный

ST404 (размеры: XS, M, L) дымчатый

ST405 (размеры: кроме L) кофейный

Эластичные шелковистые колготки 40 den

Хлопковая ластовица, кроме размера V (XL).
Состав: 82% полиамид, 18% эластан.
Размеры: I (XS), II (S), III (M), IV (L), V (XL).

6,09 р. 0,97 Б

Носки 20 den
Состав: 85% полиамид, 15% эластан.
Размер: единый.

3,39 р. 0,54 Б

2 ПАРЫ В УПАКОВКЕ

SO200 бежевый

SO200 черный

Чулки 20 den
Состав: 85% полиамид, 15% эластан; кружево – 70% полиамид, 30% эластан.
Размеры: II (S), III (M), IV (L), V (XL).

10,09 р. 1,61 Б

SL203 бежевый

SL201 бронзовый

SL202 черный

Гольфы 20 den
Состав: 85% полиамид, 15% эластан.
Размер: единый.

4,29 р. 0,69 Б

2 ПАРЫ В УПАКОВКЕ

SB200 бежевый

SB200 черный

ЦЕНЫ НА КАНИКУЛАХ

ГЕОГРАФИЯ ЯРКИХ ОТКРЫТИЙ

ВРЕМЯ СКИДОК, ЯРКИХ
ЭМОЦИЙ, ВЫГОДНОГО
ШОПИНГА И ХОРОШИХ
НОВОСТЕЙ!



Гель для душа 250 мл
«Багамы»
Аромат спелого манго в со-
четании с нежным цветком
бананового дерева
перенесет тебя на райские
острова.
1720
3,69 р.
0,55 Б



«Таиланд»
Аппетитное
сочетание
кокоса и ананаса.
1729
3,19 р.
0,47 Б



«Бразилия»
Головокружительные
ароматы бразильского
кофе с легким оттенком
коричневого сахара.
1328
3,69 р.
0,55 Б



Гель для душа 250 мл
«Мексика»
Аппетитное
сочетание голубой
агавы и нежных
экзотических цветов.
1718
3,19 р.
0,47 Б



«Бали»
Тропический коктейль
из личи и франжипани.
1715
3,69 р.
0,55 Б

ОТЛИЧНЫЕ
ЦЕНЫ
ОТ **3,19 р.**
0,47 Б

ОТЛИЧНЫЕ
ЦЕНЫ
ОТ **3,19 р.**
0,47 Б

ВСЕ НА ПЛЯЖ!

ГЛАВНОЕ – КОМФОРТ И ФУНКЦИОНАЛЬНОСТЬ!
ЕСЛИ ТЫ РАЗДЕЛЯЕШЬ ЭТО МНЕНИЕ, ТО НАШИ
АКСЕССУАРЫ ДЛЯ ТЕБЯ!



АНОНС НОВИНКИ

Косметическая
кисть 4 в 1
Материал: пластик
АВС, микрофибра,
нейлон.
Размер: 13,5 см.
910404

17,39 р.
2,58 Б

4 в 1 – УДОБНО ДЛЯ ПУТЕШЕСТВИЙ:

1. Для пудры, румян,
рассыпчатых текстур
2. Для теней
или консилера
3. Для растушевки теней
и карандашей
4. Для нанесения помады

- Идеальна для пляжа,
пикника, прогулок
- Вместительное верхнее отделение
- Термоотделение снизу подходит
для переноски еды или напитков,
помогает сохранить их прохладными

**Пляжная сумка
с термоотделением**
Материал: полиэстер,
пенополиуретан,
пластик, металл.
Размер:
сумка – 28 x 37 x 14 см;
термоотделение –
15 x 37 x 14 см;
высота ручек – 25 см.
910403

23,19 р.
3,44 Б



РОВНЫЙ ЗАГАР БЕЗ ВРЕДА
ДЛЯ КОЖИ? ЛЕГКО!

СПЕЦИАЛЬНЫЕ ОРГАНИЧЕСКИЕ ФИЛЬТРЫ ЗАЩИЩАЮТ ОТ:

UVA-
ЛУЧЕЙ,
вызывающих
фотостарение
и аллергические
реакции

UVB-
ЛУЧЕЙ,
которые вызывают
ожоги кожи

HEV-
ЛУЧЕЙ –
голубого света
от экранов мониторов
и гаджетов,
который нарушает
биоритмы кожи



ДЛЯ НЕЖНОЙ
КОЖИ ГУБ

SPF 10

Бальзам для губ 4,3 г
Содержит масла ши, облепихи
и витамин Е. Защищает, увлажняет
и заживляет кожу губ.
2980

2,89 р.
0,43 Б



ДЛЯ ТЕМНОЙ,
СМУГЛОЙ
И ЗАГОРЕЛОЙ
КОЖИ

SPF 6

Масло-спрей
для загара 200 мл
2786

15,29 р.
4,53 Б



ИНТЕНСИВНОЕ
УВЛАЖНЕНИЕ
ПОСЛЕ ЗАГАРА

Охлаждающий гель
для тела после загара
100 мл
2785

Любой за **10,09 р.** 2,99 Б



ИНТЕНСИВНОЕ
УВЛАЖНЕНИЕ
И ОХЛАЖДЕНИЕ

Молочко для тела
после загара 100 мл
2784

- Комфортная нелипкая
текстура
- Не смываются
в морской воде
- Равномерно
распределяются
по коже, не оставляя
белого налета

ЦЕНЫ НА КАНИКУЛАХ



Веган

Возрождающая
маска для лица
«Cica - антистресс» 50 мл
0043

ВОЗРОЖДАЮЩАЯ МАСКА ДЛЯ ЛИЦА



- УВЛАЖНЯЮТ И УЛУЧШАЮТ ВНЕШНИЙ ВИД КОЖИ
- ПОДДЕРЖИВАЮТ БАРЬЕРНУЮ ФУНКЦИЮ КОЖИ

Освежающая маска
для лица «Vitamin B3 -
перезагрузка»
50 мл
0042

Любая за
17,39 р.*
5,15 Б



ОСВЕЖАЮЩАЯ МАСКА ДЛЯ ЛИЦА

СПЕЦИАЛЬНОЕ ПРЕДЛОЖЕНИЕ
* ЛЮБАЯ
МАСКА

11,59 р.
3,44 Б

при покупке по каталогу
на сумму **от 14,49 руб.****

** - кроме продукта
спецпредложения

Удобная
лопаточка
в комплекте
к каждой
маске

Возможно изменение стоимости и наличия товаров.
Актуальную информацию смотрите на сайте faberlic.by



COLLAGEN

УКРЕПЛЯЮЩАЯ МАСКА ДЛЯ ЛИЦА



MATCHA

ОЧИЩАЮЩАЯ МАСКА ДЛЯ ЛИЦА

СВЕЖЕСТЬ

ВРЕМЯ ДЛЯ СЕБЯ

МОНОКОМПОНЕНТНАЯ ТКАНЕВАЯ
МАСКА БЫСТРО РЕШИТ ПРОБЛЕМЫ
КОЖИ И ПОДАРИТ КРАСОТУ



Маска для лица 1 шт.

- | | | |
|--|---|---|
| 1. Укрепляющая «Тонус»
0461 коллаген | 4. Антиоксидантная «Защита»
0075 коэнзим Q10 | 8. Омолаживающая «Антигравитация»
0462 пептиды |
| 2. Очищающая «Свежесть»
0071 матча | 5. Восстанавливающая «Безмятежность»
0463 алоэ | 9. Увлажняющая «Преображение»
0464 гиалурон |
| 3. Антивозрастная «Молодость»
0072 гранат | 6. Детокс «Легкость»
0073 уголь | 10. Питательная «Комфорт»
0074 авокадо |
| | 7. Обновляющая «Возрождение»
0070 ретинол | |

Любая за **5,19 р.*** 1,54 Б

СПЕЦИАЛЬНОЕ ПРЕДЛОЖЕНИЕ
* ЛЮБАЯ
МАСКА

3,49 р.
0,52 Б

при покупке по каталогу
на сумму **от 14,49 руб.****

** - кроме продукта
спецпредложения

7 ДЕЙСТВИЙ ПРОТИВ ВОЗРАСТНЫХ ИЗМЕНЕНИЙ КОЖИ:

- СОКРАЩАЮТ МОРЩИНЫ
- ДЕЛАЮТ КОЖУ МЯГКОЙ И ЭЛАСТИЧНОЙ
- УЛУЧШАЮТ ЦВЕТ ЛИЦА
- ВОССТАНАВЛИВАЮТ ТОНУС И УПРУГОСТЬ
- СУЖАЮТ ПОРЫ И ДЕЛАЮТ ИХ МЕНЕЕ ЗАМЕТНЫМИ
- ВЫРАВНИВАЮТ ПОВЕРХНОСТЬ КОЖИ
- УКРЕПЛЯЮТ ЗАЩИТНЫЙ БАРЬЕР КОЖИ

30+

РАСЦВЕТАЙ ДЕНЬ ЗА ДНЕМ!

АКТИВНЫЙ АНТИВОЗРАСТНОЙ КОМПЛЕКС ИЗ ВЕРБЕНЫ VITALAYER® ПРЕОБРАЖАЕТ ТВОЮ КОЖУ

ЦЕНЫ НА КАНИКУЛАХ



АКЦИЯ
Тоник + Молочко
8,38 р.
2,48 Б

БЕРЕЖНО УДАЛЯЕТ МАКИЯЖ
Очищающее молочко для всех типов кожи 100 мл
0986
6,59 р.*
1,95 Б

АКЦИЯ
гель для умывания + мицеллярная вода
8,08 р.
2,39 Б

ДАРИТ СВЕЖЕСТЬ И ЧИСТОТУ
Гель для умывания 100 мл
0977

ОЧИЩАЕТ И УВЛАЖНЯЕТ
Мицеллярная вода для снятия макияжа 100 мл
0987

ОЧИЩАЕТ И ТОНИЗИРУЕТ
Очищающий тоник для всех типов кожи 150 мл
0982

Любой за **5,79 р.*** 1,72 Б



10
SPF 10



ОТЛИЧНЫЕ ЦЕНЫ!

СМЯГЧАЕТ И УВЛАЖНЯЕТ КОЖУ
Крем дневной для всех типов кожи 50 мл
0979
4,59 р.
0,68 Б



ПИТАЕТ И СОХРАНЯЕТ ВЛАГУ В КОЖЕ
Крем ночной для всех типов кожи 50 мл
0978
3,99 р.
0,59 Б



ОТЛИЧНАЯ ЦЕНА!

УНИВЕРСАЛЬНЫЙ ОТТЕНОК

10
SPF 10

СОЗДАЕТ ИДЕАЛЬНЫЙ ТОН И НАПОЛНЯЕТ КОЖУ ВНУТРЕННИМ СИЯНИЕМ
СС-крем для всех типов кожи 30 мл
0981
6,79 р.
2,01 Б

ЦЕНЫ НА КАНИКУЛАХ



ОТЛИЧНЫЕ ЦЕНЫ!

Парфюмированный гель для душа для женщин 150 мл
 1. Pour Toujours 8125
 3. O Feerique Sensuelle 8120
 4. Beauty Café 8104
 Любой за **3,19 р.** 0,47 Б
 2. Beauty Café Caprice 8410
4,99 р. 0,74 Б

Парфюмерная вода для женщин 30 мл
 Любая за **12,99 р.***
 3,85 Б
 по акции **9,49 р.**
 1,41 Б

ЛЮБЫЕ 2 ПРОДУКТА по специальной цене
 каждый Предложение действует для стр. 227

АНОНС НОВИНКИ
 ЦВЕТОЧНЫЙ АРОМАТ С ТОНКИМ ЗЕЛЕНЫМ АКЦЕНТОМ
Faberlic by Valentin Yudashkin Rose / Роза
 Основные ноты: ландыш, пион, кувшинка
3085



ГАРМОНИЧНОЕ ЗВУЧАНИЕ

ДОПОЛНИ ЛЮБИМЫЙ ПАРФЮМ СОЗВУЧНЫМ ГЕЛЕМ ДЛЯ ДУША, ЧТОБЫ МЕЛОДИЯ АРОМАТА ЗВУЧАЛА ГАРМОНИЧНО

АРОМАТЫ-БЕСТСЕЛЛЕРЫ В МИНИ-ФОРМАТЕ



ОТЛИЧНЫЕ ЦЕНЫ!

Парфюмированный дезодорант-спрей для женщин 75 мл
 1. Festa di Vita 3515
 4. Beauty Café Caprice 3513
 Любой за **3,19 р.** 0,47 Б
 2. Mur Mur 3522
 5. Beauty Café 3501
 Любой за **3,89 р.** 0,58 Б
 3. Tavarua 3519
3,49 р. 0,52 Б
 6. O Feerique Sensuelle 3504
3,69 р. 0,55 Б



ЦВЕТОЧНО-ПУДРОВЫЙ АРОМАТ Beauty Café / Бьюти Кафе
 Основные ноты: розовые бутоны, пион, белый мускус
3022



ПРОХЛАДНЫЙ ЦВЕТОЧНО-ЦИТРУСОВЫЙ АРОМАТ Valkyrie / Валькирия
 Основные ноты: апельсин Тарокко, эдельвейс, княженика
3358



КРИСТАЛЬНЫЙ, ИСКРЯЩИЙСЯ ЗЕЛЕНО-ЦВЕТОЧНЫЙ АРОМАТ Elessar / Элессар
 Основные ноты: жемчужный пион, гентиана, четырехлистный клевер
3369



ДРЕВЕЩО-ЦИТРУСОВЫЙ АРОМАТ Donna Felice / Донна Феличе
 Основные ноты: сладкий лимон, флердоранж, тиковое дерево
3019



ЦИТРУСОВО-ЦВЕТОЧНЫЙ АРОМАТ Festa di Vita / Фэста ди Вита
 Основные ноты: бергамот, лимон, пион
3023



1



2

Парфюмированный
гель для душа
для мужчин 150 мл

1. Blockbuster 2714
2. Mon Roi 8117

Любой за
5,79 р.
1,72 Б

СВЕЖИЕ РЕШЕНИЯ ДЛЯ СМЕЛЫХ МУЖЧИН



3



4



5

Парфюмированный
дезодорант-спрей
для мужчин 100 мл

3. Tavarua 3619
4. Blockbuster 3657
5. Don Leon 3612

Любой за
6,59 р.
1,95 Б



АМБРОВО-ДРЕВЕСНЫЙ
АРОМАТ

Don Leon / Дон Леон
Основные ноты: корица,
дерево махагони, белая амбра
3276



СВЕЖИЙ ФУЖЕРНЫЙ АРОМАТ
С ДЕРЗКИМИ НОТАМИ ПРЯНОГО
ЯБЛОКА

Desperado / Десперадо
Основные ноты: пряное яблоко,
аккорд свежести, высокогорная лаванда
3274

35 МЛ – САМЫЙ УДОБНЫЙ
ФОРМАТ, ЧТОБЫ ВЗЯТЬ ЕГО
С СОБОЙ В ОТПУСК
ИЛИ ПОЗНАКОМИТЬСЯ С НОВЫМ
АРОМАТОМ

АНОНС НОВИНКИ

ДРЕВЕСНО-
ПРЯНЫЙ АРОМАТ
**Faberlic
by Valentin
Yudashkin**
Основные ноты:
амбра,
мускатный орех,
сандал
3267



Парфюмерная вода
для мужчин 35 мл

Любая за
11,39 р.
1,69 Б



НЕ МАСКИРУЙ — НЕЙТРАЛИЗУЙ!
ТВОЙ ЛЮБИМЫЙ АНТИПЕРСПИРАНТ ТЕПЕРЬ
И В ФОРМАТЕ СПРЕЯ. ОЩУЩЕНИЕ СУХОСТИ
И СВЕЖЕСТИ НА ВЕСЬ ДЕНЬ!



↩ ДЛЯ НЕГО

48
48 ЧАСОВ
ЗАЩИТЫ
ОТ ПОТА
И ЗАПАХА

НЕ ОСТАВЛЯЮТ
СЛЕДОВ
НА ОДЕЖДЕ

↪ ДЛЯ НЕЕ

ОТЛИЧНАЯ
ЦЕНА
5,79 р.
0,86 Б

ДЛЯ НЕГО

Спрей-антиперспирант 150 мл

1. Classic Wood
Древесный аромат со свежими фруктовыми нотами и пряным аккордом.
0578

2. Cool Control
Морской аромат с нотами эвкалипта, амбры, пачулей и ананаса.
0577

ДЛЯ НЕЕ

Спрей-антиперспирант 150 мл

3. Delicate Green
Свежий аромат листьев зеленого чая с нежным цветочным аккордом.
0576

4. Cotton Touch
Цветочный аромат с нотами жасмина, ириса и бергамота.
0575

Любой за **5,79 р.** 0,86 Б

Возможно изменение стоимости и наличия товаров. Актуальную информацию смотрите на сайте faberlic.by

УВЕРЕННОСТЬ НА 100%!

ИННОВАЦИОННАЯ ТЕХНОЛОГИЯ «МОЛЕКУЛЯРНАЯ ЗАЩИТА» ДЕЙСТВУЕТ КАК ЛОВУШКА: ЗАХВАТЫВАЕТ И СВЯЗЫВАЕТ ВЕЩЕСТВА, ОБЛАДАЮЩИЕ НЕПРИЯТНЫМ ЗАПАХОМ, И НЕЙТРАЛИЗУЕТ ИХ НА МОЛЕКУЛЯРНОМ УРОВНЕ



↩ ДЛЯ НЕЕ

ОТЛИЧНАЯ
ЦЕНА
4,49 р.
0,67 Б

ДЛЯ НЕЕ

Дезодорант-антиперспирант для женщин 50 мл

5. Satin Care
Свежий озоновый аромат с нотами кувшинки и морских водорослей.
2592

6. Delicate Green
Свежий аромат листьев зеленого чая с нежным цветочным аккордом.
2591

7. Cotton Touch
Глубокий цветочный аромат с нотами жасмина, ириса и бергамота.
2590

↪ ДЛЯ НЕГО

ДЛЯ НЕГО

Дезодорант-антиперспирант для мужчин 50 мл

8. Cool Control
Эвкалипт, ананас, морская нота, амбра и пачули.
2647

Любой за **4,49 р.** 0,67 Б

ЯРКИЕ ГУРМАНСКИЕ АРОМАТЫ, ПОГРУЖАЮЩИЕ
В АТМОСФЕРУ УЮТНОГО ФРАНЦУЗСКОГО КАФЕ



Гель для душа 200 мл
2536 «Грушевое парфе»
2,49 р.
0,37 Б

Жидкое мыло для рук 250 мл
2537 «Грушевое парфе»
3,69 р.
0,55 Б

Скраб для тела 120 г
Деликатно обновляет кожу, делая ее мягкой и гладкой.
2506 «Лаймовый сорбет»
2538 «Грушевое парфе»
Любой за **5,79 р.** 0,86 Б



УСПЕЙ КУПИТЬ!
Набор 1020N

Набор для душа BEAUTY CAFE:

гель для душа «Апельсиновая меренга» 200 мл
+ пена для ванны «Апельсиновая меренга» 200 мл
всего за

7,89 р.
1,17 Б



Бальзам для губ 4,3 г
2569 «Апельсиновая меренга»
2567 «Банановый мусс»
2568 «Грушевое парфе»

Любой за **2,59 р.**
0,38 Б



УСПЕЙ КУПИТЬ!
Набор 1094N

для ухода за телом «Лаймовый сорбет» BEAUTY CAFE:

гель для душа «Лаймовый сорбет» 200 мл
+ жидкое мыло для рук «Лаймовый сорбет» 250 мл
+ крем для рук питательный «Лаймовый сорбет» 75 мл

всего за **9,79 р.**
1,45 Б



Скраб для тела 120 г
1913
5,79 р.
0,86 Б

ОТЛИЧНЫЕ ЦЕНЫ
ОТ **2,49 р.**
0,37 Б

МАЛИНОВОЕ ЛАКОМСТВО ДЛЯ КОЖИ

«МАЛИНОВЫЙ МИЛЬФЕЙ» – ЯГОДНЫЙ АРОМАТ В ИЗЯЩНОМ ОБРАМЛЕНИИ СЛАДКОЙ ВЫПЕЧКИ, КОТОРЫЙ ПОДНИМЕТ НАСТРОЕНИЕ



УСПЕЙ КУПИТЬ!
Набор 1099N

Набор гелей для душа BEAUTY CAFE:

гель для душа «Малиновый мильфей» 200 мл
+ гель для душа «Черничный капкейк» 200 мл
всего за

5,49 р.
0,81 Б



Бальзам для губ 4,3 г
2566
2,59 р.
0,38 Б



Суфле для тела 150 мл
1919
4,89 р.
0,72 Б

ЦЕНЫ НА КАНИКУЛАХ



ДЕСЕРТЫ ДЛЯ РУЧЕК

НАБОРЫ С ВОСХИТИТЕЛЬНЫМИ АРОМАТАМИ ЛЮБИМЫХ СЛАДОСТЕЙ ПИТАЮТ И ВОССТАНАВЛИВАЮТ КОЖУ РУК, И ОНА СТАНОВИТСЯ ГЛАДКОЙ И МЯГКОЙ



УСПЕЙ КУПИТЬ! Набор 1016N

для рук
«Апельсиновая меренга»
BEAUTY CAFE:
жидкое мыло для рук «Апельсиновая меренга» 250 мл
+ крем для рук питательный «Апельсиновая меренга» 75 мл
всего за

6,69 р.
0,99 Б

УСПЕЙ КУПИТЬ! Набор 1008N

для рук
«Черничный капкейк»
BEAUTY CAFE:
жидкое мыло для рук «Черничный капкейк» 250 мл
+ крем для рук питательный «Черничный капкейк» 75 мл
всего за

6,29 р.
0,93 Б



УСПЕЙ КУПИТЬ! Набор 1006N

для рук
«Малиновый мильфей»
BEAUTY CAFE:
жидкое мыло для рук «Малиновый мильфей» 250 мл
+ крем для рук питательный «Малиновый мильфей» 75 мл
всего за

6,69 р.
0,99 Б

ОЩУЩАТЬ ЛЕГКОСТЬ

НАТУРАЛЬНЫЕ КОМПОНЕНТЫ, ПРОВЕРЕННЫЕ ВРЕМЕНЕМ, УХАЖИВАЮТ ЗА КОЖЕЙ И ДАРЯТ МАКСИМАЛЬНЫЙ КОМФОРТ РУЧКАМ И НОЖКАМ

ЦЕНЫ НА КАНИКУЛАХ

ДЛЯ РУК



ДЛЯ НОГ

Крем для рук Happy Hands 70 мл
«Питательный»
2853 с шиповником
«Омолаживающий»
2854 с облепихой
«Увлажняющий»
2855 с алоэ вера

Любой за **2,49** р.
0,37 Б

Крем для ног Happy Steps 70 мл
«Смягчающий»
1386 с маслом жожоба
«Снятие усталости»
1385 с мятой
«Питательный»
1387 с маслом семян льна

Любой за **2,79** р.
0,41 Б

ЛЮБОЙ
КРЕМ
ОТ **2,49** р.
0,37 Б

Питательная маска
для сухих и ломких
волос 150 мл
0197
5,19 р.
0,77 Б



ЯГОДЫ МОРОШКИ
СОДЕРЖАТ
ДРАГОЦЕННЫЕ
МИКРОЭЛЕМЕНТЫ,
АМИНОКИСЛОТЫ,
НЕОБХОДИМЫЕ
ВОЛОСАМ,
КОМПЛЕКС
ВИТАМИНОВ
А, В, С, РР, Е

ЦЕНЫ НА КАНИКУЛАХ

ЭНЕРГИЯ СЕВЕРНОЙ ЯГОДЫ

XL
380 мл



Восстанавливающий
шампунь для повреж-
денных волос 380 мл
0192

Шампунь-бальзам
2 в 1 для всех типов
волос 380 мл
0189

Интенсивно
очищающий шам-
пунь для жирных
волос 380 мл
0191

Любой за **4,49 р.** 0,67 Б



XL
380 мл

Универсальный
шампунь для всех
типов волос 380 мл
0190

4,49 р.
0,67 Б

ОТЛИЧНАЯ
ЦЕНА
4,49 р.
0,67 Б



АНОНС НОВИНОК

Продувной корпус пропускает воздух. Это позволяет четко направлять фен в зону расчесывания при укладке

Расческа массажная универсальная

Деликатно распутывает волосы, приятно массирует кожу головы, стимулирует кровообращение. Состав: PP-пластик, пшеничное волокно. Размер: 22,5 см.

910435

6,59 р.

0,98 Б



ЛЮБОЙ
ПРОДУКТ ARISU

5,79 р.
1,72 Б



ЛОТОС, известный своими питательными свойствами и высоким содержанием полезных микроэлементов, восстанавливает волосы и возвращает им жизненную силу.

ОСОБЕННО РЕКОМЕНДУЕМ для вьющихся, осветленных, окрашенных волос и после химических процедур



Восстанавливающая серия «Лотос» для всех типов волос

Очищающий кондиционер 150 мл. Совмещает функции шампуня и кондиционера для волос. Приглаживает чешуйки, делая волосы идеально гладкими и блестящими.

7723

Маска 150 мл. Устраняет повреждение, проникая глубоко в структуру волос. Придает каждой пряди мягкость и шелковистость.

7726

Любой за **5,79 р.** 1,72 Б

ВУЛКАНИЧЕСКИЙ ПЕПЕЛ обладает сильнейшим абсорбирующим свойством, вытягивает загрязнения и токсины, обеспечивая глубокое очищение волос и кожи головы.

ЯПОНСКИЕ РИТУАЛЫ КРАСОТЫ

ARISU – СЕРИЯ УХОДА ЗА ВОЛОСАМИ НА ОСНОВЕ ФЕРМЕНТИРОВАННОЙ РИСОВОЙ ВОДЫ И ИНОЗИТОЛА ИЗ РИСОВЫХ ОТРУБЕЙ



Детокс-серия «Вулканический пепел» для кожи головы и всех типов волос

Маска-глина-детокс 150 мл 7730

5,79 р.

1,72 Б

ЛЮБОЙ
ПРОДУКТ ARISU
5,79 р.
1,72 Б



XL
ФОРМАТ

Крем для ног 2 в 1
с пчелиным воском
«Восстановление
и питание» 100 мл
1370

2,59 р.
0,38 Б

Гель для душа 380 мл
Земляничный «Увлажнение кожи»
20005

Липовый цвет «Смягчение кожи»
20003

Любой за **3,69 р.** 0,55 Б

Крем
для рук 2 в 1
с пантенолом
«Увлажнение
и смягчение»
100 мл
1371

2,59 р.
0,38 Б



НАРОДНЫЙ ВЫБОР

СЕРИЯ НА ОСНОВЕ НАТУРАЛЬНЫХ
КОМПОНЕНТОВ РАЗРАБОТАНА
СОВМЕСТНО С ЛИДЕРАМИ
И КОНСУЛЬТАНТАМИ FABERLIC

ЦЕНЫ НА КАНИКУЛАХ

Масло, полученное из дикого
репейника, укрепляет волосы,
способствуя их росту. Оно содер-
жит максимум пользы для есте-
ственного преображения волос
день за днем.

**АНОНС
НОВИНКИ**



*Релевантно для шампуней.

95% ИНГРЕДИЕНТОВ
НАТУРАЛЬНОГО
ПРОИСХОЖДЕНИЯ*

XL
ФОРМАТ

Шампунь для всех типов
волос 380 мл
Подходит женщинам
и мужчинам для регулярного
применения.

Крапивный
«Укрепление»
2914

Алоэ
«Восстанов-
ление»
2915

Любой за **3,49 р.**

0,52 Б

Репейный
бальзам
«Сила волос»
200 мл
2958

3,99 р.

0,59 Б

ОТЛИЧНЫЕ
ЦЕНЫ
ОТ **3,49 р.**
0,52 Б

Варежка-мочалка
бамбуковая
Удобна в использовании.
Не соскальзывает с руки
благодаря резинке
на запястье. Делает кожу
идеально гладкой и мягкой.
Состав: сизаль, бамбуковое
волокно.
Размер: 22 x 11 см.
910441

5,79 р.
0,86 Б

ОТЛИЧНЫЕ
ЦЕНЫ
ОТ **2,59 р.**
0,38 Б

Возможно изменение стоимости и наличия товаров.
Актуальную информацию смотрите на сайте faberlic.by

ДОСТАВИМ В ЛЮБУЮ ТОЧКУ БЕЛАРУСИ!

БОЛЕЕ 240 ОТДЕЛЕНИЙ



МИНИМАЛЬНЫЙ
ЗАКАЗ – ОТ 29 руб.
(в ценах каталога)

СТОИМОСТЬ
ДОСТАВКИ – 5,99 руб.
(единый тариф)

ПРЕДОПЛАТА
ЗАКАЗОВ – 100%

СРОК ДОСТАВКИ
ДО ТРЁХ ДНЕЙ



ОТЛИЧНАЯ ЦЕНА!



Сиденье из гречневой лузги

Для стула или автомобильного кресла. Материал: 35% хлопок, 65% полиэстер; наполнитель — гречневая лузга. Вес: 0,9 кг. Размер: 40 x 40 см.

11303

20,29р.

3,01 Б



Подушка-валик с гречневой лузгой

Рекомендуется для комфортного отдыха. Материал: наперник — спанбонд (100% полиэстер); наволочка — 35% хлопок, 65% полиэстер; наполнитель — гречневая лузга. Размер: 41 x 11 см.

11874

28,99р.

4,29 Б



- Защищают от натирания и мозолей
- Облегчают боль в случае возникновения мозолей

Гелевые подушечки для обуви

Материал: полиуретан.

Универсальные подушечки

6 шт.
25 x 30 x 2 мм
11052

Полоски для задников

1 пара
98 x 29 x 2 мм
11054

Межпальцевые разделители

2 шт.
42 x 26 x 6 мм
11055

Подушечки под стопу

1 пара
95 x 63 x 2 мм
11051

Подушечки под пятку

1 пара
105 x 60 x 10 мм
11056

Любые за **5,19р.*** 0,77 Б

Любые 2 аксессуара для обуви по специальной цене каждый

по акции
3,69р.
0,55 Б

ОБЕСПЕЧИВАЮТ КОМФОРТНОЕ НОШЕНИЕ ЛЮБОЙ ОБУВИ

ФАБЕРЛИК

BE YOUR BEST

ОПЛАТА ЗАКАЗА

Для того, чтобы оплатить заказ, необходимо пополнить Личный счет Faberlic (ЛС), который отражается на сайте www.faberlic.by в разделе «Кабинет»/«Мой счет».

Пополнение счета для оплаты заказа через ИНТЕРНЕТ БАНКИНГ

• сервис ЕРИП Е-POS:

1. Выбрать пункт «Система Расчет» (ЕРИП) – Сервис Е-POS;
2. Ввести номер ФАБЕРЛИК в системе Е-pos: 22222-2-регистрационный номер консультанта (без пробелов);
3. Проверить корректность информации;
4. Совершить платеж.



АКЦИЯ ДЛЯ НОВЫХ ПОКУПАТЕЛЕЙ

С 19 ИЮНЯ ПО 9 ИЮЛЯ 2023 ГОДА

разработано
во Франции

BIOSEA
ESSENTIEL



ЦЕНА НАБОРА –
46,36 р.

**ПОЛУЧИТЕ
3А 1р.**

**НАБОР
ПО СПЕЦЦЕНЕ**

ШАГ 1

Зарегистрируйтесь
на faberlic.by
и получите скидку 20%
при заказе от 29 р.*

ШАГ 2

Сделайте
и оплатите заказ
на сумму от 49 р.
(в ценах каталога)
с 19 июня по 9 июля
2023 года.

ШАГ 3

Получите всего за 1 р.
набор:

тонизирующий
лосьон (201211),
двухфазный лосьон
для снятия макияжа
с глаз (201208),
очищающее молочко (1207),
увлажняющий спрей (201216)
при заказе от 29 р.
по следующему каталогу.

Подробнее о продуктах
см. на сайте.

*Без учета стоимости услуг
по комплектации заказа.

ПОДРОБНЕЕ НА FABERLIC.BY

Для регистрации на сайте
обратитесь к своему Консультанту

ВАШ КОНСУЛЬТАНТ

имя, фамилия / рег. номер

телефон

Цены, акции и специальные предложения, указанные в каталоге,
действительны только при покупке на faberlic.by с 19.06 по 09.07.2023 г.
Возможно изменение стоимости и наличия товаров.

Актуальные цены уточняйте на faberlic.by, у Консультантов
и на интернет-площадках, где компания представлена официально.

Все акции каталога работают только при наличии продуктов на складе.
Если продукт, заявленный в акции закончился, то акция перестает действовать.

4 690302 762360

артикул 94109

 **FABERLIC_INFO_RB**

ИООО «Фаберлик-РБ»
УНП 190511889