

КС200



Руководство пользователя Умные кофейные мини-весы

Комплектация продукта:

- A. Умные кофейные весы
- B. Силиконовая накладка
- C. Кнопка включения питания: переключите кнопку 
- D. Порт зарядки type-c
- E. USB кабель type-c
- F. Руководство пользователя



E

Руководство
пользователя

Кофейные
мини-весы

F

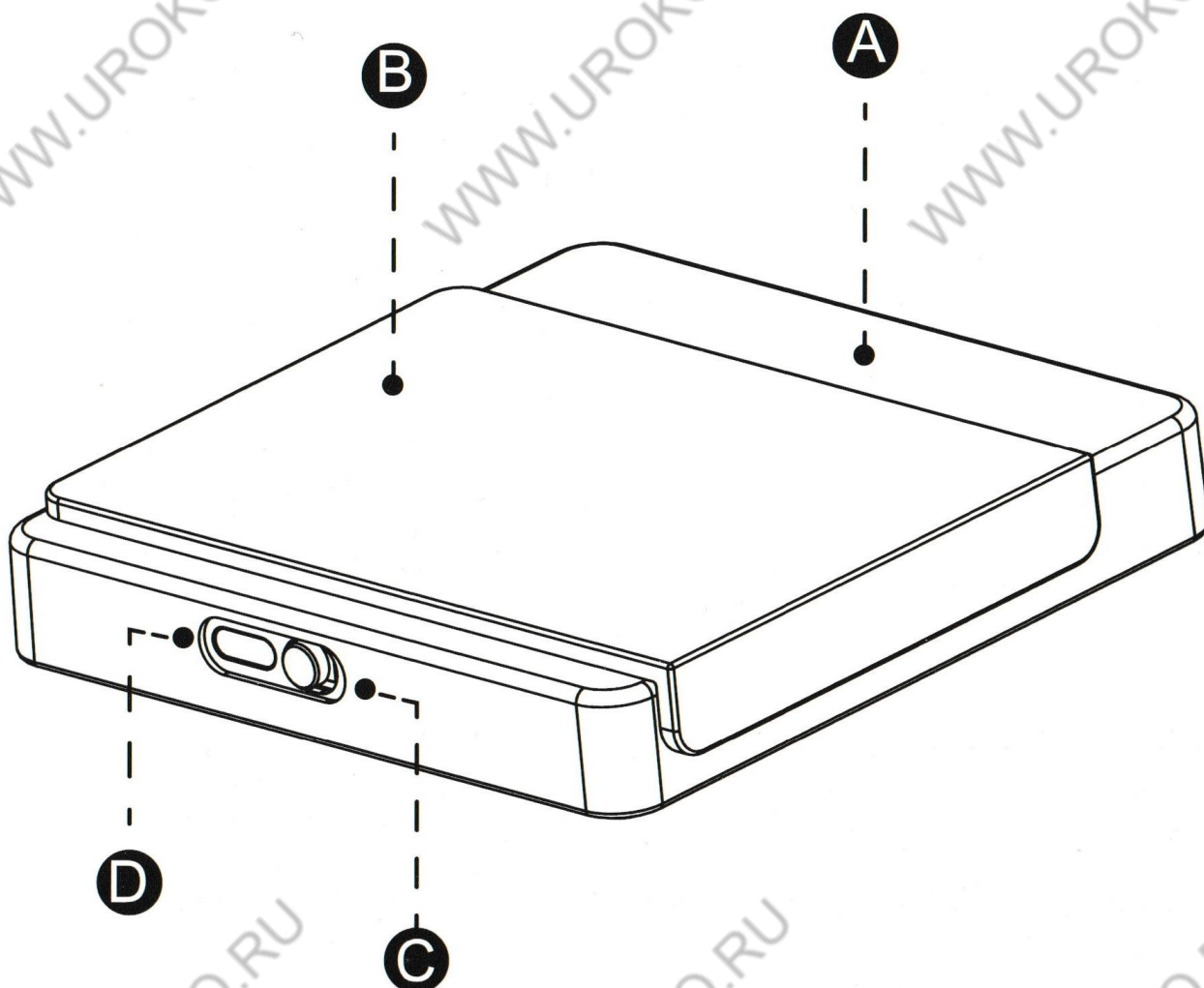

Функции кнопок

Нажмите, чтобы запустить/остановить таймер

Нажмите и удерживайте для вкл/выкл

Нажмите и удерживайте, чтобы сбросить таймер

Нажмите для сброса тары



Нажмите 4 раза, чтобы изменить режим

Нажмите дважды для смены ед измерения



* Нажмите и удерживайте  +  чтобы ВКЛ/ВЫКЛ звуковой сигнал

Характеристики продукта

- Артикул: KC200
- Максимальный вес: 2000 гр
- Деление: 0,1 гр
- Ограничение по весу: 2020 гр
- Материал: АБС/Силикон
- Батарея: встроенная перезаряжаемая Li-батарея 800 мАч
- Способ зарядки: USB-кабель type-c и адаптер постоянного тока 5В/1А (приобретается отдельно)
- Дисплей зарядки: «» мигает при зарядке, «» постоянно горит при полной зарядке
- Низкий уровень заряда батареи: «» мигает при низком заряде батареи. Это продолжается до появления значка «LO», после чего весы автоматически выключатся.
- Размер: 95x100x19 мм
- Ед измер: гр/унция/мл
- Диапазон таймера: 9`59`
- Дисплей: светодиодный

PR1 Режим эспрессо

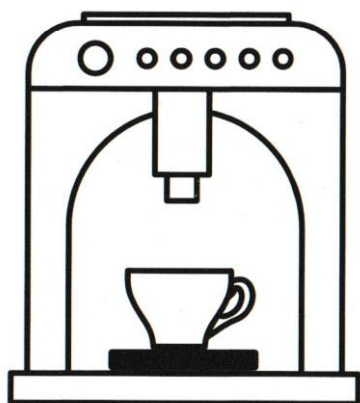

1



Установите кофейные весы на платформу эспрессо-машины. Включите весы. Поставьте чашку на весы. Вес чашки будет обнулен автоматически.

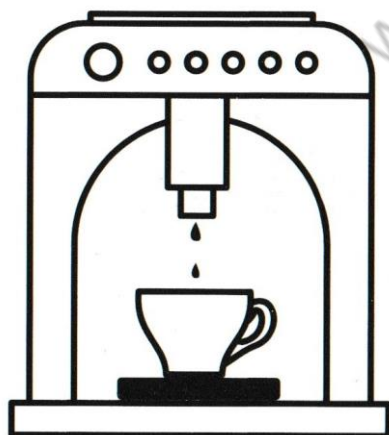



2

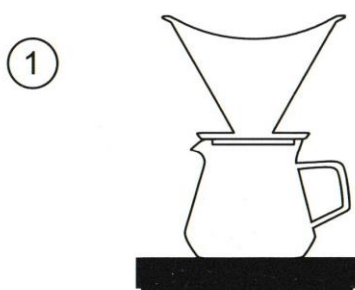

Запустите эспрессо-машину. Весы начинают взвешивание, а таймер запускается автоматически, как только начнется пролив кофе. После завершения пролива кофе, взвешивание и таймер автоматически останавливаются. Уберите чашку, данные будут отображаться в течение 3 секунд. Начинается обратный отсчет еще на 3 секунды, и данные очистятся. Весы готовы к следующему взвешиванию!

PR2 Ручной режим





Включите кофейные весы.
Установите на платформу
чайник с воронкой и фильтром.
Когда всё будет готово,
нажмите кнопку «» для
сброса тары.

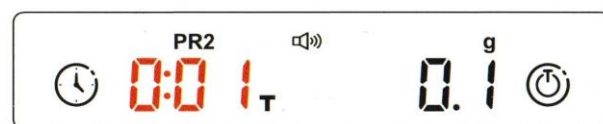

Добавьте молотый кофе
желаемого веса. Весы
отобразят вес кофе.



Нажмите кнопку «» для
тарирования. Вес молотого
кофе очистится.
Нажмите «», чтобы
запустить таймер во время
заливки воды.



<Время заваривания>

<Вес кофе>

Когда заваривание завершено,
то на экране отображаются
точные значения.

PR2 Ручной режим с автотаймером

1



Включите кофейные весы. Поместите чайник, воронку и фильтр на платформу весов. Когда всё будет готово, нажмите кнопку «» для сброса тары

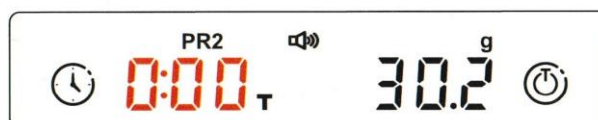

2



Добавьте молотый кофе желаемого веса. Весы отобразят вес кофе.

3



Нажмите и удерживаете кнопку «» чтобы включить автотаймер (символ «»). При появлении символа «» при проливе автоматически включается таймер и начинается взвешивание.

4



<Время заваривания>

<Вес кофе>

Уберите чашку, данные будут отображаться в течение 3 секунд. Начинается обратный отсчет еще на 3 секунды, и данные очистятся. Весы готовы к след. взвешиванию!

Предупреждение

1. Весы не являются водонепроницаемыми. Не мойте весы и держите порт зарядки сухим.
 2. Максимальный вес для взвешивания составляет 2000 г. Не взвешивайте предметы, находящиеся за пределами данного диапазона.
 3. Чтобы продлить срок службы батареи, используйте зарядный блок с выходом 5 вольт и 1 ампер. Не используйте весы, когда они подключены к сети.
 4. Весы должны использоваться на ровной поверхности
 5. Весы содержат точные компоненты. Держите весы подальше от любого сильного воздействия.
- За любой ущерб или неточность, вызванные незнанием вышеуказанных уведомлений, компания-производитель и продавец не несут ответственности.

* Программное обеспечение весов и дизайн будут обновлены с учетом развитие технологий. Инструкция относится к актуальному продукту.



Режимы и настройки



Калибровка