

Joie™

ECE R129/00
Child height 40cm-85cm/ Child weight ≤13kg;

i-Gemm™ infant child restraint

- GB Instruction Manual
- PT Manual de instruções
- ES Manual de instrucciones
- FR Mode d'emploi
- DE Bedienungsanleitung
- NL Handleiding
- IT Manuale di istruzioni
- TR Kullanma talvuzu
- SE Bruksanvisning
- DA Brugervejledning
- AR يبرع

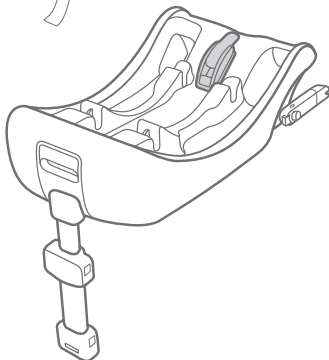

ECE R129/00: C,D
i-Size universal ISOFIX

"i-Size" (Integral Universal ISOFIX Child Restraint Systems) is a category of Infant Child Restraint System for use in all i-Size seating position of a vehicle.

Not all vehicle manufacture's handbooks list i-Size compatibility yet. This seat and base is also approved for use in ISOFIX compatible vehicles. Please refer to the vehicle manufacturer's website or consult your dealer.

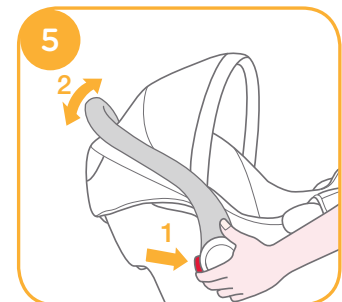
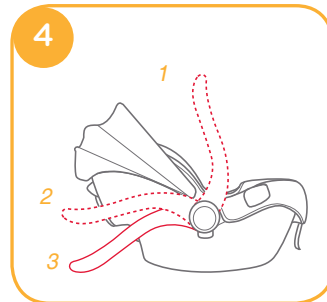
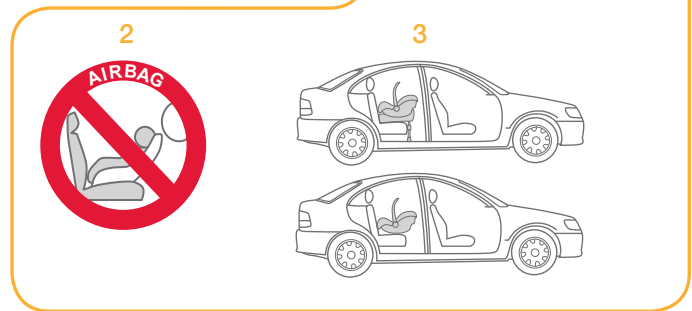
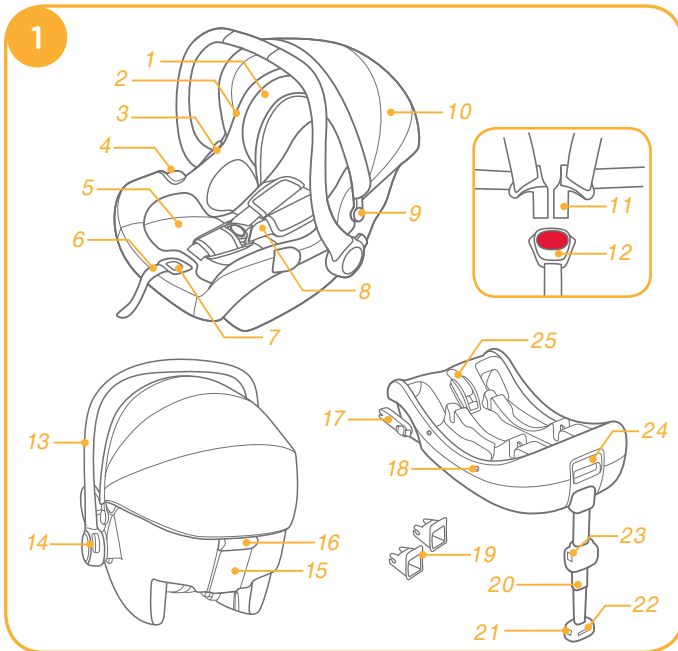
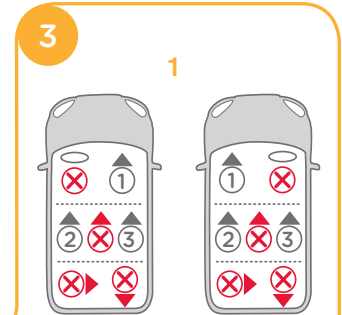
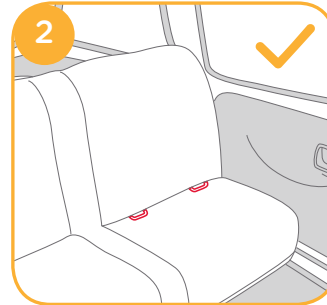

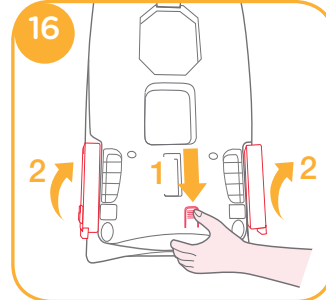
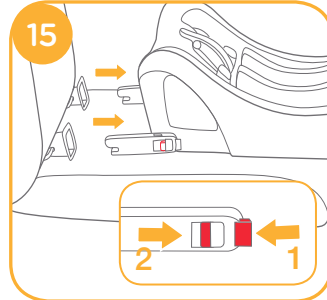
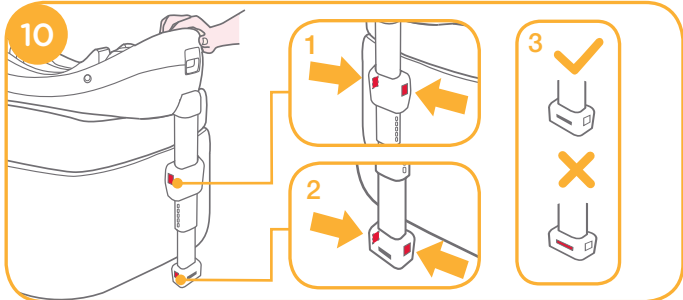
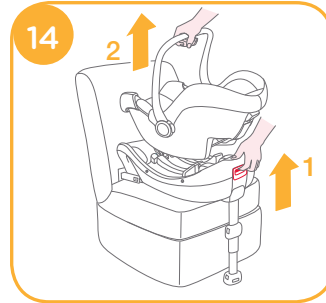
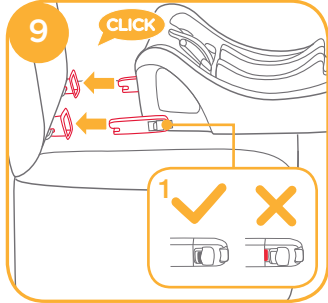
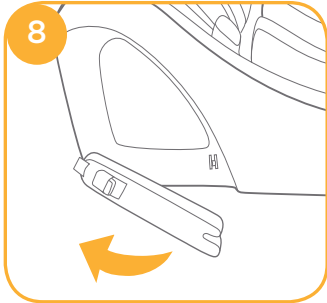
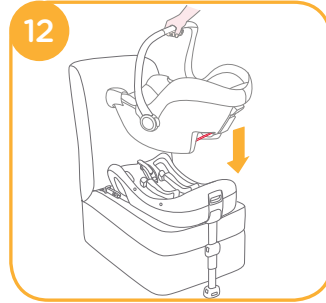
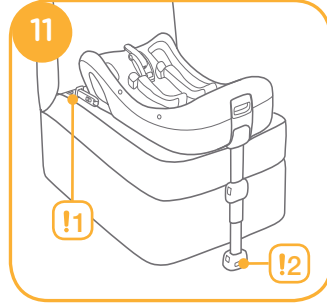
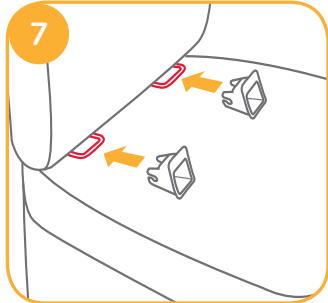
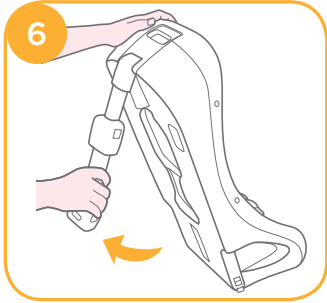

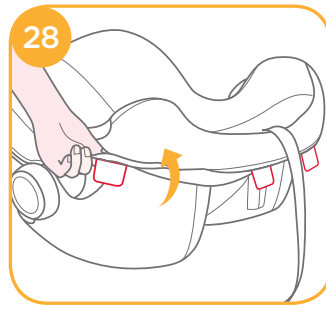
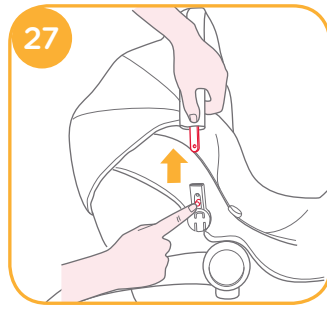
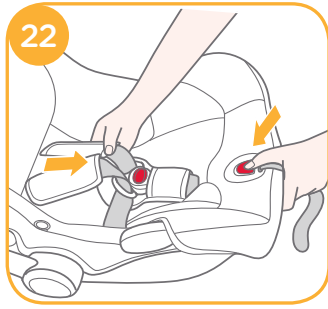
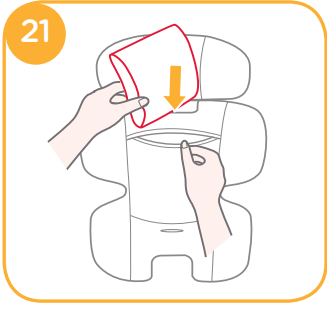
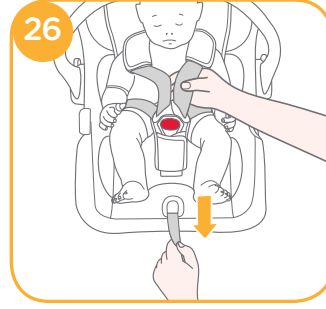
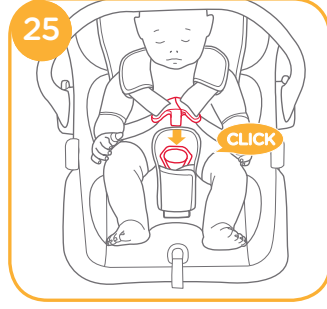
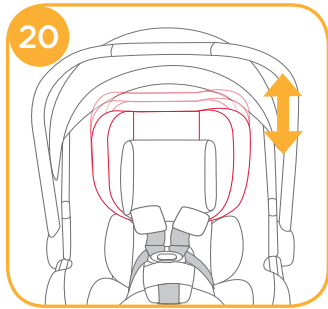
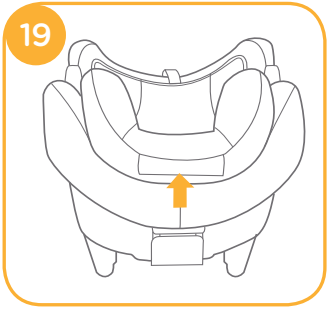
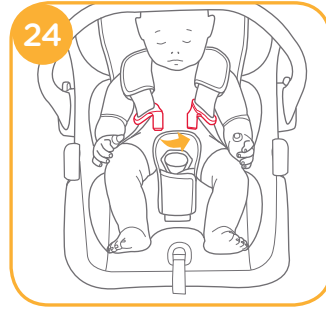
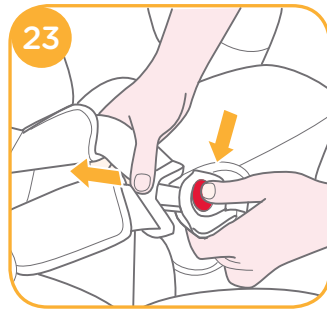

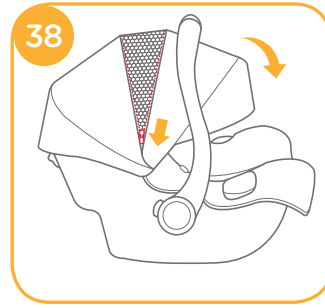
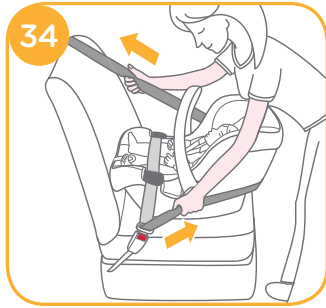
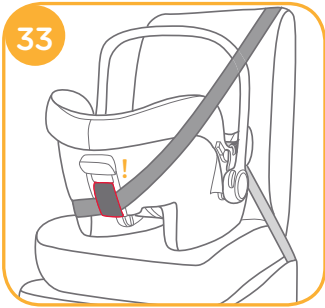
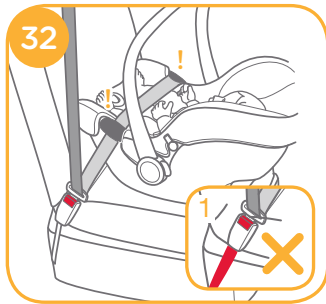
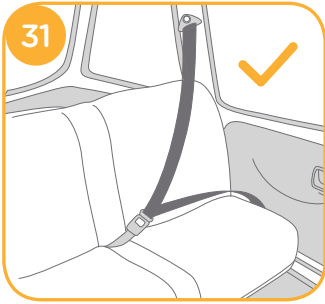
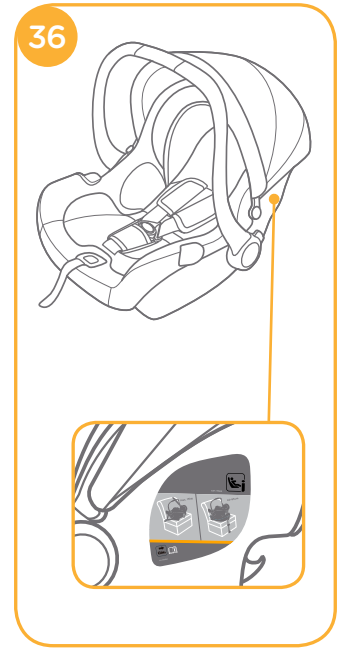
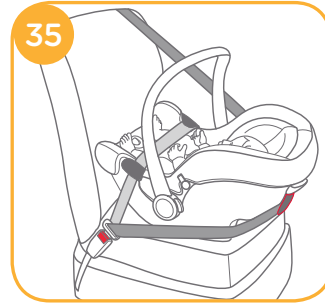
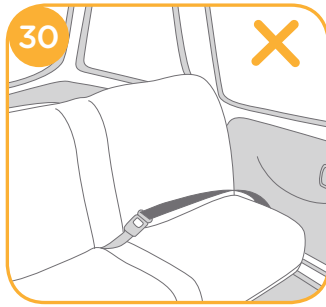
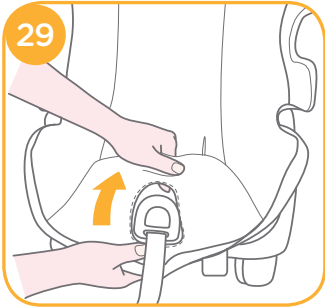

GB Welcome to Joie™

Congratulations on becoming part of the Joie family! We are so excited to be part of your journey with your little one. While traveling with the Joie igemm™ infant child restraint you are using a high quality, fully certified safety i-Size infant child restraint. Please carefully read this manual and follow each step to ensure a comfortable ride and best protection for your child.

To use this Joie infant child restraint with the i-Size ISOFIX connections according to the ECE R129/00 Regulation, your child must meet the following requirements.

Child height 40cm-85cm/ Child weight≤13kg; (approximately 1.5 years old or under).

To use this infant carrier module with vehicle belt, your child must meet the following requirements.

Child weight≤13kg/ Child age≤15 months.

Base

These instructions show the use of the infant carrier module and the base. This base can also be used with other certain Joie infant carrier module. Please read all the instructions in this manual before installing and using the product.

**! IMPORTANT: KEEP FOR FUTURE REFERENCE.
PLEASE READ CAREFULLY.**

Please keep the instruction manual in the storage compartment at the bottom of the base as right figure.

or

Please keep the instruction manual at the bottom of the soft goods.

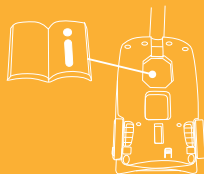

Contents

Reference Figures	1 - 8
WARNING	11 - 13
Emergency	13
Product Information	13
Parts List	15
Concerns on Installation	15
Handle Adjustment	16
Installation with base	16
Height Adjustment	18
Securing Child in the Infant Child Restraint	19
Detaching Hood and Seat Pad	20
Installation without base	21
Care and Maintenance	22
Vehicle Fitting Information	23

WARNING



- ! Please check before you purchase this infant child restraint to make sure it can be installed properly in your vehicle.
- ! NO infant child restraint can guarantee full protection from injury in an accident. However, proper use of this infant child restraint will reduce the risk of serious injury or death to your child.
- ! To use this infant child restraint with the ISOFIX connections according to the ECE R129/00 Regulation, your child must meet the following requirements.
Child height 40cm-85cm/ Child weight≤13kg (approximately 1.5 years old or under).
- ! To use this infant carrier module with vehicle belt, your child must meet the following requirements.
Child weight≤13kg/ Child ages≤15 months.
- ! Any straps of infant child restraint should be tightened and not twisted.
- ! DO NOT install this infant child restraint without following the instructions in this manual or you may put your child at serious risk of injury or death.
- ! NEVER leave your child unattended with this infant child restraint.
- ! DO NOT make any modification to this infant child restraint or use it along with component parts from other manufacturers.
- ! DO NOT use this infant child restraint if it has damaged or missing parts.
- ! DO NOT have your child in large/oversized clothes because this may prevent your child from being properly and securely fastened by the shoulder harness straps and the crotch strap between the legs.
- ! DO NOT leave this infant child restraint or other items unbelted or unsecured in your vehicle because an unsecured infant child restraint can be thrown around and may injure occupants in a sharp turn, sudden stop, or collision.
- ! DO NOT place a rear-facing infant child restraint on front seat with air bag. Death or serious injury may occur. Please reference vehicle owner's manual for more information.
- ! NEVER use a second-hand infant child restraint or an infant child restraint whose history you do not know because it may have structural damage that compromises your child's safety.

- ! NEVER use ropes or any other substitutes to secure infant child restraint in vehicle or to secure child into infant child restraint.
- ! DO NOT use this infant child restraint without the soft goods.
- ! The soft goods should not be replaced with any besides the ones recommended by the manufacturer. The soft goods constitute an integral part of the infant child restraint performance.
- ! DO NOT put anything other than the recommended inner cushions in this infant child restraint.
- ! Be sure that the infant child restraint is installed in such a way that no part of it interferes with movable seats or in the operation of vehicle doors.
- ! DO NOT continue to use this infant child restraint after it has suffered any type of crash, even a minor one. Replace immediately as there may be invisible, structural damage from the crash.
- ! Remove this infant carrier module and base from the vehicle seat when it is not in regular use.
- ! Consult the distributor for issues concerning maintenance, repair and part replacement.
- ! To avoid the risk of falling out, always secure the child using the child harness when the child is placed in infant carrier module, even when the infant child restraint is not in the vehicle.
- ! Before carrying the infant carrier module by hand, ensure that the child is fastened with the child harness, and that the handle is correctly locked in a vertical position.
- ! To avoid serious injury or death, NEVER place infant carrier module on elevated surface seat with child in it.
- ! The parts of this infant child restraint should not be lubricated in any way.
- ! Always secure child in infant child restraint, even on short trips, as this is when most accidents occur.
- ! DO NOT use this infant child restraint for more than 5 years after the purchase date as parts may degrade over time, or from exposure to sunlight, and may not perform adequately in a crash.
- ! Please keep this infant child restraint away from sunlight, because it may be too hot for child's skin. Always touch the infant child restraint before placing child in it.
- ! Frequently check the ISOFIX guides for dirt and clean them if necessary. Reliability can be effected by ingress of dirt, dust, food particles etc.

- ! DO NOT place any objects in the load leg area in front of your base.
- ! DO NOT use any load bearing contact points other than those described in the instructions and marked on the infant child restraint.

Emergency

In case of emergency or accidents, it is most important to have your child taken care of with first aid and medical treatment immediately.

Figure for Installation	Suitable for
	<p>Child height 40cm-85cm/ Child weight ≤13kg (approximately 1.5 years old or under)</p>
	<p>Child weight ≤13kg Child age ≤15 months</p>

Product Information

1. According to the ECE R129/00 Regulation, the infant carrier module with Base is a Universal ISOFIX Class C, D infant child restraint and should be fitted using the ISOFIX connections.
2. This is an “i-Size” infant child restraint System. It is approved to Regulation ECE R129/00, for use in, “i-Size compatible” vehicle seating positions as indicated by vehicle manufacturers in the vehicle users’ manual.
3. If in doubt, please consult the infant child restraint manufacturer or the retailer. This is an i-Size ISOFIX CHILD RESTRAINT SYSTEM.

It is approved to ECE R129/00 series of amendments, not all vehicle manufacture's handbooks list i-Size compatibility yet. This seat and base is also approved for use in ISOFIX compatible vehicles. Please refer to the vehicle manufacturer's website or consult your dealer.

It will fit vehicles with positions approved as i-Size ISOFIX positions (as detailed in the vehicle handbook), depending on the category of the infant child restraint and of the fixture.

Parts List

Fig. 1.1	Head Support	Fig. 1.15	Rear Guide
Fig. 1.2	Seat Pad	Fig. 1.16	Stroller Fix Release Button B
Fig. 1.3	Stroller Fix Release Button A	Fig. 1.17	ISOFIX Connector
Fig. 1.4	Side Guide	Fig. 1.18	Shell Indicator
Fig. 1.5	Infant Insert	Fig. 1.19	ISOFIX Guides
Fig. 1.6	Adjustment Webbing	Fig. 1.20	Load Leg
Fig. 1.7	Harness Adjustment Button	Fig. 1.21	Load Leg Adjust Button A
Fig. 1.8	Shoulder Harness	Fig. 1.22	Load Leg Indicator
Fig. 1.9	Hood Mount	Fig. 1.23	Load Leg Adjust Button B
Fig. 1.10	Hood	Fig. 1.24	infant carrier module Release Button
Fig. 1.11	Harness Connectors	Fig. 1.25	Lock-off
Fig. 1.12	Harness Buckle		
Fig. 1.13	Handle		
Fig. 1.14	Handle Button		

Please make sure there are no missing parts. Please contact the retailer if anything is missing.

Concerns on Installation

- ! This infant carrier module is suitable for vehicle seats with i-Size ISOFIX anchor points with the Base. (Fig. 2)
- ! DO NOT install this infant child restraint on vehicle seats that face sideways or rearward with respect to the moving direction of the vehicle. (Fig. 3.1)
- ! DO NOT place rear-facing infant child restraint on front seat with air bag (Fig. 3.2), because death or serious injury may occur. Please reference vehicle owner's manual for more information.
- ! It is recommended to install this infant child restraint on the rear vehicle seat. (Fig. 3.3)
- ! DO NOT install this infant child restraint on vehicle seats movable during installation.

Aeroplane Installation

- ! The i-gemm can only be installed using a lap belt if being used in an aircraft without the base. Do not install in a vehicle using a lap belt.
- ! When being used in an aircraft, the infant child restraint must only be installed rear facing on the seat. (Fig. 37)
- ! i-Gemm child restraint width is 435mm, but some aircraft seat widths are 430mm. For narrow seat, please place padding under the seat to raise the height and allow it to fit between the arm rests.

Handle Adjustment

The handle of the infant carrier module can be adjusted to 3 positions. (Fig. 4)

Position 1 Position for car, hand or stroller transportation.

Position 2 Rocking position.

Position 3 Baby chair position.

To adjust the handle, squeeze the handle buttons on both sides to release it (Fig. 5.1), and then rotate the handle until it clicks into any of the 3 positions. (Fig. 5.2)

Installation with base

1. Unfold the load leg from storage compartment. (Fig. 6)
2. Fit the ISOFIX guides with the ISOFIX anchor points. (Fig. 7)
The ISOFIX guides can protect the surface of the vehicle seat from being torn. They can also guide the ISOFIX connectors.
3. Rotate the ISOFIX connectors 180 degrees until they are pointing in the direction of the ISOFIX guides. (Fig. 8)

4. Line up the ISOFIX connectors with the ISOFIX guides, and then click both ISOFIX connectors into the ISOFIX anchor points. (Fig. 9)

! Make sure that both ISOFIX connectors are securely attached to their ISOFIX anchor points. There should be two audible clicks and the colors of the indicators on the both ISOFIX connectors should be completely green. (Fig. 9.1)

! Check to make sure the base is securely installed by pulling on the both ISOFIX connectors.

5. After placing the base on the vehicle seat, extend the load leg to floor (Fig. 10), When the load leg indicator shows green means it is installed correctly, red means it is installed incorrectly. (Fig. 10.3)

! The load leg has 24 positions. When the load leg indicator shows red this means the load leg is in the wrong position.

! Make sure the load leg is in full contact with the vehicle floor pan.

! Squeeze the load leg releasing button, then shorten the load leg upwards.

The completely assembled base is shown as Fig. 11

- ! The ISOFIX connectors must be attached and locked onto the ISOFIX anchor points. (Fig. 11.1)

- ! The load leg must be installed correctly with green indicator. (Fig. 11.2)

6. Push the infant carrier module down into the base (Fig. 12), if the infant child restraint is secure, the infant child restraint indicator shows green. (Fig. 13)

! Pull up on the infant carrier module to be sure it is securely latched into the base.

7. Level line on infant carrier module must be level to the ground when the infant child restraint is installed. (Fig. 36)

8. To release the infant carrier module, pull the infant carrier module up while squeezing the infant carrier module release button. (Fig. 14)
9. To remove the base, press the secondary lock button (Fig.15.1) first and then the button (Fig.15.2) on the ISOFIX connectors before removing the base from the vehicle seat. (Fig.15)
10. Press the ISOFIX releasing button to fold the ISOFIX. (Fig. 16)

Height Adjustment for Head Support and Shoulder Harnesses

Check that Shoulder Harness Straps are set at the proper height. Please choose the proper pair of shoulder harness slots according to the child's height.

! The bottom of headrest must be level with the highest point of child's shoulder, it is shown as (Fig. 17), but not above the shoulder line. (Fig. 18)

! If the Shoulder Harness Straps are not at proper height, the child might be ejected from the infant child restraint if there is a crash.

Squeeze the head support adjustment lever (Fig. 19), meanwhile pull up or push down the head support until it snaps into one of the 7 positions. The head support positions are shown as Fig. 20

Securing Child in the Infant Child Restraint

Note

1. Infant insert is for children's protection. Children whose height is under 60cm are suitable to use the infant insert.
2. Before using the insert, please add the foam wedge. (Fig. 21)
3. After the child is placed in the seat, check if the shoulder harnesses are set to the correct height.



Remove the head support portion of the infant insert when the child's head no longer fits comfortably. Detach the snaps on the head support to remove the head portion of the insert.



Remove the body portion of the infant insert when the infant's shoulders no longer fit comfortably.

1. While pressing the harness adjustment button, pull completely the two shoulder harnesses of the infant child restraint. (Fig. 22)
2. Unlock the buckle of the harnesses by pressing the red button. (Fig. 23)
3. Place child into the infant carrier module and lock the buckle. (Fig. 24 & 25)
4. Tighten the shoulder harnesses by pulling adjustment webbing. (Fig. 26)
! Make sure the space between the child and the shoulder harnesses is about the thickness of one hand.

Detaching Hood and Seat Pad

To detach the hood, simultaneously press the button in the hood mount and pull the hood bow out. (Fig. 27)

To detach the seat pad, you should refer to the following steps:

1. You must remove the insert first. To do this simply unlock the buckle, then unclip the snaps on both sides of the insert and pull out away from the seat.
2. The shoulder harness cover or crotch harness cover can be removed from the webbing.
3. Detach the elastic bands on the back of head support to remove the head support soft goods.
4. Pull out the fastening pieces underneath the edge of the seat. (Fig. 28)
5. Detach the seat pad from around the adjustment button as shown in (Fig. 29)

To re-assemble the soft goods, reverse the aforementioned steps.

Installation without base

- ! DO NOT install this infant carrier module on vehicle seats with Lap Belts. (Fig. 30)
 - ! This infant carrier module is suitable for vehicle seats with a 3-point Retractor Safety Belt only. (Fig. 31)
1. Place the infant carrier module onto the vehicle seat where you wish to put it. Pull the vehicle safety belt out and lock it into the vehicle buckle, sliding the vehicle lap belt into the side guides of the infant carrier module. (Fig. 32)
 - ! The infant carrier module can not be used if the vehicle safety belt buckle (female buckle end) is too long to anchor the infant carrier module securely. (Fig. 32.1)
 2. Slide diagonal belt into the rear guide. (Fig. 33)
 3. Pull the vehicle shoulder belt to fasten the infant carrier module tightly and securely. (Fig. 34)
 4. Level line on infant carrier module must be level to the ground when the infant carrier module is installed. (Fig. 36)
 - ! Tension the vehicle safety belt as much as possible, checking that it is not loose or twisted.
 - ! After installing the infant carrier module, always check that the vehicle belts are routed correctly and securely fastened into the vehicle buckle. (Fig. 35)
 5. The hood can be opened completely to protect your child from the sun uttermostly, just unzip the hook , and then pull the hood toward front.(Fig. 38)

Care and Maintenance

- ! After removing the foam wedge of insert, please store it somewhere that the child cannot access it.
- ! Please wash the seat cover and inner padding with cold water under 30°C.
- ! Do not iron the soft goods.
- ! Do not bleach or dry clean the soft goods.
- ! Do not use undiluted detergents, gasoline or other organic solvent to wash the infant carrier module or base. It may cause damage to the infant child restraint.
- ! Do not twist the seat cover and inner padding in an attempt to dry. It may leave the seat cover and inner padding with wrinkles.
- ! Please hang dry the seat cover and inner padding in the shade.
- ! Please remove the infant child restraint and base from the vehicle seat if not in use for a long period of time. Put the infant child restraint in a cool, dry place and somewhere your child cannot access it.

Vehicle Fitting Information

They are suitable for fixing into the seat positions of the most cars. The figures on the diagram to the below correspond with the vehicle fitting positions listed in the following pages.

Seat positions in other cars may also be suitable to accept the child restraint. If in doubt, consult either the infant child restraint manufacturer or the retailer.

ALWAYS give priority to the rear seats of your vehicle.

DO NOT fit your infant child restraint onto a vehicle seat fitted with an airbag.

If your infant child restraint can be fitted, it is marked with ●.

If your infant child restraint cannot be fitted, it is marked with ○.

If your vehicle is not listed in this manual or it is not marked with either a ● or ○ then please refer to your vehicle's handbook or contact the manufacturer for further information.

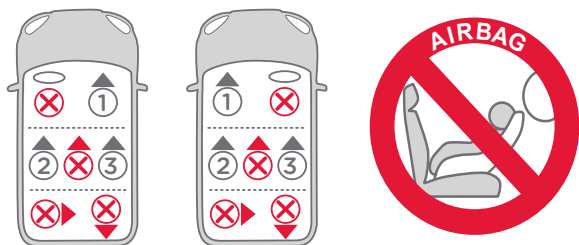

PT Bem-vindo a Joie™

Parabéns por ter se tornado parte da família Joie! Estamos muito animados por fazer parte da sua viagem com as crianças. Durante a viagem com a cadeira infantil Joie igemm™ você está usando um auxiliar de alta qualidade, totalmente certificada em i-tamanho. Por favor, leia atentamente este manual e siga cada passo para garantir um passeio confortável e a melhor proteção para o seu filho.

Para usar esta cadeira infantil Joie com o conexões ISOFIX i-Size de acordo com o Regulamento ECE R129/00, o seu filho deverá atender os seguintes requisitos.

Altura da criança de 40 cm-85 cm/peso da criança 13 kg; (cerca de 1,5 anos de idade ou menos).

Para usar este módulo carregador infantil com o cinto do veículo, a criança deve atender aos seguintes requisitos.

Peso da criança $\leq 13\text{kg}$ / idade da criança ≤ 15 meses.

Base

Estas instruções mostram o uso da cadeira infantil e da base. Esta base também pode ser usada com outras cadeirinhas Joie. Leia todas as instruções neste manual antes de instalar e usar este produto.

! IMPORTANTE: GUARDE PARA REFERÊNCIA FUTURA. LEIA COM ATENÇÃO.

Guarde o manual de instruções no compartimento de armazenamento na parte inferior da base como na figura à direita.

ou

Guarde o manual de instruções na parte inferior das peças moles.

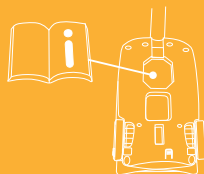

Índice

Figuras de Referência	1-8
AVISO	27-29
Emergência	29
Informações do Produto	30
Lista de Peças	31
Preocupações na Instalação	31
Ajuste da Alça	32
Instalação com base	32
Ajuste de Altura	34
Protegendo crianças na retenção infantil	35
Destacar Capô e Almofada do Assento	36
Instalação sem base	37
Cuidado e Manutenção	38
Informações da Montagem em Veículo	39

AVISO

- ! Verifique antes de comprar este sistema de retenção infantil para se certificar de que pode ser instalado corretamente em seu veículo.
- ! NENHUMA cadeirinha infantil pode garantir proteção total contra lesões em um acidente. No entanto, o bom uso deste sistema de retenção infantil vai reduzir o risco de ferimentos graves ou morte para o seu filho.
- ! Para usar esta cadeira infantil com o conexões ISOFIX de acordo com o Regulamento ECE R129/00, o seu filho deverá atender os seguintes requisitos.
- ! Altura da criança de 40 cm-85 cm/peso da criança ≤ 13 kg; (cerca de 1,5 anos de idade ou menos).
- ! Para usar este módulo de carregador infantil com cinto do veículo, a criança deve atender os seguintes requisitos. Peso da criança ≤ 13 kg/ idade da criança ≤ 15 meses.
- ! Quaisquer tiras da cadeirinha devem estar apertadas e não torcidas.
- ! NÃO instale ou utilize este sistema de retenção para crianças sem seguir as instruções deste manual, ou você pode colocar o seu filho em grave risco de lesão ou morte.
- ! Nunca deixe a criança sem vigilância com este sistema de retenção infantil.
- ! NÃO faça qualquer modificação nesta cadeirinha ou use-a juntamente com componentes de outros fabricantes.
- ! NÃO utilize este assento infantil se houver peças danificadas ou faltando.
- ! NÃO use roupas grandes/largas em seu filho visto que isto pode prevenir que seu filho esteja apropriada e seguramente preso pelo cinto de ombro e pela faixa entre as pernas.
- ! NÃO deixe este sistema de retenção para crianças ou outros itens soltos em seu veículo porque uma cadeirinha solta pode ser jogada ao redor e pode ferir os ocupantes em uma curva fechada, parada súbita ou colisão.
- ! NÃO coloque um sistema de retenção infantil voltado para trás no banco da frente com air bag. Morte ou lesões graves podem ocorrer. Consulte manual do proprietário do veículo para obter mais informações.
- ! NUNCA use uma cadeirinha de segunda-mão ou um sistema de retenção para crianças cuja história você não sabe porque elas podem ter danos estruturais que comprometem a segurança do seu filho.

- ! NUNCA use cordas ou quaisquer outros substitutos para prender a retenção infantil em veículos, ou para assegurar a criança na retenção infantil.
- ! NÃO utilize esta cadeirinha sem as partes macias.
- ! As partes macias do assento não devem ser substituídas por nenhuma outra além das recomendadas pelo fabricante. As partes macias constituem parte integrante do desempenho da retenção infantil.
- ! NÃO coloque nada além das almofadas internas recomendadas neste assento infantil.
- ! Certifique-se de que o sistema de retenção infantil é instalado de tal forma que nenhuma parte interfira com assentos móveis ou na operação de portas do veículo.
- ! NÃO continue a usar este sistema de retenção para crianças depois que ele qualquer acidente, mesmo um pequeno. Substitua imediatamente, pois pode ter danos estruturais invisíveis do acidente.
- ! Remova esta assento infantil da base do assento do veículo quando não em uso regular.
- ! Consulte o distribuidor para assuntos relacionados a manutenção, reparos e substituição de peças.
- ! Para evitar o risco de cair, sempre proteger a criança usando o cinto de criança, quando a criança é colocada na retenção infantil, mesmo quando o sistema de retenção infantil não está no veículo.
- ! Antes de levar a retenção infantil com a mão, certifique-se de que a criança está presa com o cinto de criança, e que a alça fique corretamente travada em uma posição vertical.
- ! Para evitar ferimentos graves ou morte, NUNCA coloque a retenção infantil no assento e, superfície elevada com a criança dentro.
- ! As partes deste sistema de retenção infantil não devem ser lubrificadas de forma alguma.
- ! Sempre prenda a criança na retenção infantil, mesmo em viagens curtas, pois é quando ocorre a maioria dos acidentes.
- ! NÃO utilize este assento infantil por mais de 5 anos da data da aquisição, visto que as peças se degradam com o passar do tempo, ou da exposição a luz do sol, e podem não desempenhar adequadamente em uma colisão.
- ! Mantenha este sistema de retenção infantil longe da luz solar, pois pode ficar muito quente para a pele da criança. Sempre toque a retenção infantil antes de colocar criança na mesma.
- ! Verifique com frequência as guias ISOFIX para sujeira e limpe-as, se necessário. A confiabilidade pode ser efetuada pela entrada de

sujeira, poeira, partículas de alimento etc.

- ! NÃO coloque objetos na área de carga da perna da frente a sua base.
- ! Instalação correta só é permitida pelo uso dos conectores ISOFIX.
- ! Depois de seu filho ser colocado nessa retenção infantil, o cinto de criança deve ser utilizado corretamente, e garantir que qualquer cinto de colo é usado para baixo, de modo que a pelve fique firmemente presa.
- ! NÃO utilize qualquer pontos de contato de sustentação de carga além daqueles descritos nas instruções e marcados no cinto infantil.

Emergência

Em caso de emergência ou acidentes, é mais importante ter o seu filho cuidado com primeiros socorros e tratamento médico imediatamente.

Imagem para Instalação	Adequado para
	Altura da criança 40cm-85cm/ Peso da criança $\leq 13\text{kg}$ (Aproximadamente 1,5 anos de idade ou menos)
	Peso da criança $\leq 13\text{kg}$ Idade da criança ≤ 15 meses

Informações do Produto

1. Segundo o Regulamento R129/00, a retenção infantil com Base ISOFIX Universal é uma cadeirinha classe C, retenção infantil D, e deverá ser equipada com conexões ISOFIX.
2. Este é um sistema de retenção para crianças i-Tamanho. É aprovado o Regulamento ECE R129/00, para uso em, "i-tamanho compatível" veículo assentos conforme indicado pelo fabricante do veículo, o veículo manual dos usuários.
3. Em dúvida, consulte o fabricante de cadeirinhas infantis ou o vendedor.

Este é um SISTEMA DE RETENÇÃO PARA CRIANÇAS ISOFIX. É aprovado para série de alterações ECE R129/00, não lista todos os manuais do fabricante do veículo compatíveis com i-tamanho ainda. Este assento e base também está aprovado para uso em veículos compatível com o sistema ISOFIX. Consulte o site do fabricante do veículo ou consulte o seu revendedor.

Se encaixará aos veículos com as posições aprovadas como posições ISOFIX i-tamanho (conforme detalhado no manual de instruções do veículo), dependendo da categoria do sistema de retenção para crianças e o encaixe.

Lista de Peças

- Fig. 1.1 Suporte de Cabeça
- Fig. 1.2 Almofada do assento
- Fig. 1.3 Botão de Liberação do Carrinho Fixo A
- Fig. 1.4 Guia Lateral
- Fig. 1.5 Encaixe Infantil
- Fig. 1.6 Rede de Ajuste
- Fig. 1.7 Botão de Ajuste de Cinto
- Fig. 1.8 Arnês de Ombro
- Fig. 1.9 Montagem do Capô
- Fig. 1.10 Capô
- Fig. 1.11 Conector do Cinto
- Fig. 1.12 Fivela do Cinto
- Fig. 1.13 Alça
- Fig. 1.14 Botão da Alça
- Fig. 1.14 Botão da Alça
- Fig. 1.15 Guia Traseiro
- Fig. 1.16 Botão de Liberação do Carrinho Fixo B
- Fig. 1.17 Conector ISOFIX
- Fig. 1.18 Indicador de Casco
- Fig. 1.19 Conector ISOFIX
- Fig. 1.20 Carga da perna
- Fig. 1.21 Botão de Ajuste de Carga da Perna A
- Fig. 1.22 Carga da perna
- Fig. 1.23 Botão de Ajuste de Carga da Perna B
- Fig. 1.24 Botão de liberação de trava da retenção infantil
- Fig. 1.25 Trava

Por favor certifique-se de que não há nenhuma peça faltando. Entre em contato com o varejista se faltar alguma coisa.

Preocupações na Instalação

- ! Este sistema de retenção infantil é adequado para bancos de veículos com um Cinto de Segurança Retrator de 3 pontos e pontos de fixação ISOFIX i-tamanho com a base. (Fig. 2)
- ! NÃO instale este sistema de retenção para crianças nos bancos do veículo lateralmente ou para trás no que diz respeito à direção do veículo. (Fig. 3.1)
- ! NÃO coloque a cadeirinha de costas no banco dianteiro com air bag (Fig. 3.2), pois morte ou lesões graves podem ocorrer. Consulte manual do proprietário do veículo para obter mais informações.
- ! Recomenda-se a instalar este sistema de retenção para crianças no banco traseiro, virado para trás. (Fig. 3.3)
- ! NÃO instale este sistema de retenção para crianças em veículo nos bancos móveis durante a instalação.

Instalação no avião

- ! i-Gemm pode ser instalado com apenas um cinto subabdominal, se usar em avião, sem suporte. Não instale em um veículo com um cinto subabdominal.
- ! Ao usar em um avião, o assento de carro para crianças deve ser instalado apenas com a parte posterior para o assento. (Fig. 37)
- ! O assento de carro i-Gemm tem a altura 435 mm, mas alguns assentos para avião têm largura de 430 mm. Para os assentos estreitos, por favor coloque a almofada sob o assento, a fim de ganhar altura e permitir a instalação entre os apoios de braços.

Ajuste da Alça

A alça da retenção infantil pode ser ajustada em 3 posições. (Fig. 4)

Posição 1 Posição para o carro, transporte manual ou de carrinho.

Posição 2 Posição de balanço.

Posição 3 Posição da cadeira de bebê.

Para ajustar a alça, aperte os botões da alça em ambos os lados para liberá-la (Fig. 5.1), e em seguida, gire a manivela até que se encaixe em qualquer das 3 posições. (Fig. 5.2)

Instalação com base

1. Estenda a perna de carga do compartimento de armazenamento. (Fig. 6)
2. Encaixe as guias ISOFIX com os pontos de fixação ISOFIX. (Fig. 7)
As guias ISOFIX podem proteger a superfície do banco do veículo contra dano. Elas também podem guiar os conectores ISOFIX.

3. Gire os conectores ISOFIX 180 graus até que fiquem voltados na direção das guias ISOFIX. (Fig. 8)
 4. Alinhe os conectores ISOFIX com as guias ISOFIX e depois clique nos conectores ISOFIX nos pontos de fixação ISOFIX. (Fig. 9)
 - ! Certifique-se de que ambos os conectores ISOFIX estão firmemente conectados aos seus pontos de fixação ISOFIX. Ouvirá o som de cliques e as cores dos indicadores em ambos os conectores ISOFIX devem ficar completamente verdes. (Fig. 9.1)
 - ! Verifique se a base está firmemente instalada, puxando ambos os conectores ISOFIX.
 5. Depois de colocar a base no banco do veículo, estenda a perna de carga até o chão (Fig. 10). Quando o indicador da perna de carga ficar verde, significa que ela foi instalada corretamente. Se ficar vermelho significa que ela foi instalada incorretamente. (Fig. 10.3)
 - ! A perna de carga tem 24 posições. Quando o indicador da perna de carga aparece vermelho, mostra que a perna da carga está na posição errada.
 - ! Certifique-se de que a perna da carga fica totalmente em contato com o piso do veículo.
 - ! Aperte o botão de liberação da perna de carga e depois encurte-a para cima.
- A base completamente montada é mostrada como na Fig. 11
- ! Os conectores ISOFIX devem ficar presos e travados no pontos de fixação ISOFIX. (Fig. 11.1)
 - ! A perna da carga devem ser instaladas corretamente com indicador verde. (Fig. 11.2)
6. Empurre o módulo carregador infantil para baixo na base (Fig. 12), se a cadeirinha infantil ficar presa, o indicador da cadeirinha infantil travado fica verde. (Fig. 13)
 - ! Puxe para cima o módulo carregador infantil para ter certeza de que está encaixado na base.

7. A linha de nível no módulo carregador infantil deve ficar nivelada com o chão, ao instalar a cadeirinha infantil. (Fig. 36)
8. Para liberar o módulo carregador infantil, puxe o módulo para cima apertando o botão de liberação do módulo carregador infantil. (Fig. 14)
9. Para remover o reforço Para remover o assento, (Fig. 15) pressione o botão da trava secundária primeiro e então o botão nos ISOFIX conectores da trava antes de remover o assento do banco do veículo. (Fig. 15.1 & 15.2)
10. Pressione o botão de liberação ISOFIX para dobrar o ISOFIX. (Fig. 16)

Ajuste de Altura para Suporte de Cabeça e Faixa de Ombro

Verifique se os cintos de ombro estão ajustados na altura adequada. Escolha o par adequado de ranhuras do cinto de acordo com a altura da criança.

- ! A parte inferior do encosto de cabeça deve estar nivelada com o ponto mais alto do ombro da criança, é mostrado como (Fig. 17), mas não acima da linha do ombro. (Fig. 18)
- ! Se o Cinto de Ombro não estiver na altura adequada, a criança pode ser ejetada do sistema de retenção infantil se houver um acidente.

Aperte a alavanca de ajuste do suporte de cabeça (Fig. 19), enquanto puxa ou empurra para baixo o suporte da cabeça até que se encaixe em uma das 7 posições. As posições de suporte de cabeça são mostrados como na Fig. 20

Protegendo crianças na retenção infantil

Nota

1. O encaixe infantil é para proteção da criança. As crianças com altura inferior a 60cm são adequadas para utilizar o encaixe infantil.
2. Antes de usar o encaixe, adicione a cunha de espuma. (Fig. 21)
3. Depois que a criança tiver sido posicionada no assento, verifique se o cinto de ombro está na altura correta.



Retire a parte do suporte da cabeça do bebê quando a cabeça da criança não se encaixa confortavelmente. Solte o encaixe no suporte de cabeça para remover a parte do encaixe infantil para a cabeça da criança.



Retire a parte do suporte da cabeça do bebê quando os ombros do bebê não se encaixam mais confortavelmente.

1. Enquanto pressiona o botão de ajuste do cinto, retire completamente as duas faixas dos ombros da retenção infantil. (Fig. 22)
2. Desbloqueie o fecho dos cintos pressionando o botão vermelho. (Fig. 23)
3. Coloque a criança na cadeirinha e trave a fivela. (Fig. 24 & 25)
4. Aperte os cintos de ombro, puxando o ajuste do cinto. (Fig. 26)

! Certifique que o espaço entre a criança e o cinto de ombro é de aproximadamente a espessura de uma mão.

Destacar Capô e Almofada do Assento

Para retirar a capa, pressione simultaneamente o botão na montagem do capô e puxe a capô inclinado para fora. (Fig. 27)

Para retirar a almofada do assento, você deve consultar os seguintes passos:

1. Você deve remover o encaixe primeiro. Para isso basta desbloquear a trava, em seguida soltar o encaixe de ambos os lados do encaixe e puxar para fora do assento.
2. A cobertura ou tampa do cinto da virilha pode ser removida a partir da teia.
3. Destaque os elásticos na parte traseira do apoio de cabeça para remover as partes macias do apoio da cabeça.
4. Puxe para fora as peças de fixação por baixo da borda do assento. (Fig. 28)
5. Retire a almofada do assento de ao redor do botão de ajuste, como mostrado na (Fig. 29)

Para re-montar as partes macias, inverta os passos acima mencionados.

Instalação sem base

- ! NÃO instale este módulo carregador infantil nos bancos do veículo com cintos subabdominais. (Fig. 30)
 - ! Este módulo carregador infantil é adequado apenas para bancos de veículo com cinto de segurança de retrator de 3 pontos. (Fig. 31)
1. Coloque o módulo carregador infantil no banco do veículo onde deseja instalá-lo. Puxe o cinto de segurança do veículo e trave-o na fivela deslizando o cinto de segurança nas guias laterais do módulo carregador infantil. (Fig. 32)
 - ! O módulo carregador infantil não pode ser usado se a fivela do cinto de segurança do veículo (final fêmea da fivela) for muito longa para ancorar o módulo carregador infantil com segurança. (Fig. 32.1)
 2. Deslize o cinto diagonal na guia traseira. (Fig. 33)
 3. Puxe o cinto de ombro do veículo para prender o módulo carregador infantil firmemente. (Fig. 34)
 4. A linha de nível no módulo carregador infantil deve ficar nivelada com o chão, ao instalar o módulo carregador infantil. (Fig. 36)
 - ! Tencione o cinto de segurança do veículo tanto quanto possível, verificando se ele não fica solto ou retorcido.
 - ! Depois de instalar o módulo carregador infantil, verifique sempre se os cintos do veículos são passados corretamente e ficam presos com segurança na fivela do veículo. (Fig. 35)
 5. A capota pode ser aberta completamente para proteger sua criança por sol, tanto quanto possível, deve apenas desfazer o gancho , e após puxe da capota para a frente.(Fig. 38)

Cuidado e Manutenção

- ! Depois de retirar a cunha de espuma do encaixe, guarde-a em um lugar onde a criança não pode acessá-la.
- ! Lave o a cobertura do assento e interior macio e acolchoado com água fria abaixo de 30°C.
- ! Não passe as partes macias.
- ! Não aplique água sanitária ou lavagem a seco nas partes macias.
- ! Não use detergente neutro não diluído, gasolina ou outro solvente orgânico para lavar a cadeirinha ou base. Pode danificar a retenção infantil.
- ! Não torça a cobertura do assento e acolchoado interior macio para tentar secar. Poderá deixar a cobertura do assento e acolchoado interior macio com rugas.
- ! Pendure a cobertura do assento e acolchoado interior macio para secar à sombra.
- ! Remova o assento infantil do assento do veículo quando não estiver usando-o por um longo período. Coloque o assento infantil em um local seco e fresco, em algum lugar onde seu filho não pode acessá-lo.

Informações da Montagem em Veículo

É adequada para a fixação nas posições no assento da maioria dos carros. As letras no diagrama abaixo correspondem à montagem nas posições no veículo listadas nas páginas a seguir.

As posições do banco em outros carros também podem ser adequadas para aceitar este sistema de retenção para crianças. Em dúvida, consulte o fabricante de cadeirinhas infantis ou o vendedor.

SEMPRE dar prioridade para os bancos traseiros do veículo.

NÃO encaixe a sua cadeirinha em um veículo com cinto de segurança equipado com airbag, a menos que possa ser desativado. Morte ou lesão grave pode ser causada por um sistema ativado de AIRBAG.

Se o seu sistema de proteção infantil pode ser montado, ele é marcado com ● Se a sua proteção para crianças não pode ser montada, é marcada com ○

Se o seu veículo não estiver listado neste manual ou não é marcado com um ● ou ○, em seguida, consulte o manual do veículo ou entre em contato com o fabricante para obter mais informações.

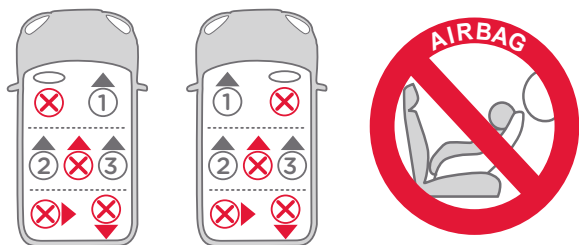

ES Bienvenido a Joie™

¡Enhorabuena por unirse a la familia Joie! Estamos encantados de formar parte de su viaje y del de su pequeño. Cuando viaje con el dispositivo de sujeción para niños Joie i-Gemm™, estará utilizando un dispositivo de sujeción para niños de alta calidad, totalmente certificado por la norma de seguridad i-Size. Lea detenidamente este manual y siga cada paso para garantizar que su bebé viaje cómodamente y esté protegido de la mejor manera posible.

Para utilizar este dispositivo de sujeción para niños de Joie con las conexiones ISOFIX de i-Size de acuerdo con la Norma ECE R129/00, el niño deberá cumplir los siguientes requisitos.

Altura del niño: 40-85 cm/Peso del niño: 13 kg (1,5 años aproximadamente o más pequeño).

Para utilizar este módulo de sujeción para niños con el cinturón de un vehículo, el niño deberá cumplir los siguientes requisitos:
Peso del niño: ≤13 kg / Edad del niño: ≤15 meses.

Base

Estas instrucciones describen el uso del dispositivo de sujeción para niños y de la base. Esta base también puede utilizarse con otros dispositivos de sujeción para niños de Joie. Lea todas las instrucciones incluidas en este manual antes de instalar y utilizar el producto.

! IMPORTANTE: GUARDE ESTE MANUAL PARA FUTURA CONSULTA. LEA DETENIDAMENTE ESTAS INSTRUCCIONES.

Guarde el manual de instrucciones en el compartimento de almacenamiento de la parte inferior de la base como se muestra en la figura que aparece a la derecha.

o

Guarde el manual de instrucciones en la parte inferior del acolchado.

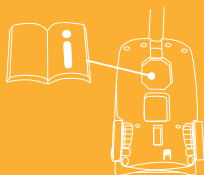

Índice

Figuras de referencia	1-8
ADVERTENCIA	43-45
Emergencia	45
Información del producto	46
Lista de piezas	47
Consideraciones acerca de la instalación	47
Ajuste del asa	48
Instalación con la base	48
Ajuste de la altura	50
Asegurar al niño en el dispositivo de sujeción para niños	51
Extraer la capota y el acolchado del asiento	52
Instalación sin la base	53
Cuidados y mantenimiento	54
Información sobre la colocación en vehículos	55

ADVERTENCIA



- ! Antes de comprar este dispositivo de sujeción para niños, asegúrese de que se pueda instalar correctamente en su vehículo.
- ! NINGÚN dispositivo de sujeción para niños puede garantizar una protección total contra lesiones en caso de accidente. Sin embargo, un uso adecuado de este dispositivo de sujeción para niños reducirá el riesgo de lesiones graves o, incluso, de muerte del niño.
- ! Para utilizar este dispositivo de sujeción para niños con las conexiones ISOFIX de acuerdo con la Norma ECE R129/00, el niño deberá cumplir los siguientes requisitos:
Altura del niño: 40-85 cm/Peso del niño: ≤ 13 kg (1,5 años aproximadamente o más pequeño).
- ! Para utilizar este módulo de sujeción para niños con el cinturón de un vehículo, el niño deberá cumplir los siguientes requisitos: Peso del niño: ≤ 13 kg / Edad del niño: ≤ 15 meses.
- ! Apriete, sin retorcer, las correas del sistema de sujeción para niños.
- ! NO instale este dispositivo de sujeción para niños sin seguir las instrucciones que se indican en este manual ya que, si las incumple, podría poner a su hijo en peligro de sufrir lesiones o, incluso, de muerte.
- ! NUNCA deje a su hijo sin supervisión en este dispositivo de sujeción para niños.
- ! NO modifique de ninguna manera este dispositivo de sujeción para niños ni lo utilice con piezas de otros fabricantes.
- ! NO utilice este dispositivo de sujeción para niños si está dañado o si falta alguna de sus piezas.
- ! NO coloque a su hijo con ropa suelta o de una talla mayor, ya que podría provocar que la sujeción del niño, mediante las correas de los arneses de los hombros y la correa de la pelvis entre las piernas, no sea firme y segura.
- ! NO utilice este dispositivo de sujeción para niños u otros elementos sin el cinturón puesto o sin fijar a su vehículo, ya que un dispositivo de sujeción para niños que no está fijado puede salir despedido y causar daños a los ocupantes en curvas pronunciadas, frenazos o colisiones.
- ! NO coloque el dispositivo de sujeción para niños orientado hacia atrás en un asiento delantero de un vehículo que tenga airbag. Si lo hace, podrían producirse lesiones graves o, incluso, la muerte. Consulte el manual de usuario del vehículo para obtener más información.
- ! NUNCA utilice un dispositivo de sujeción para niños de segunda mano ni un dispositivo de sujeción para niños del que no sepa el uso que se le ha dado, ya que podría tener daños estructurales que pondrían en peligro la seguridad de su hijo.

- ! NUNCA use cuerdas ni ningún otro sustitutivo para fijar el dispositivo de sujeción para niños al vehículo o para asegurar al niño al dispositivo de sujeción para niños.
- ! NO utilice este dispositivo de sujeción para niños sin el acolchado.
- ! El acolchado no debe sustituirse por uno que no esté recomendado por el fabricante. El acolchado constituye una parte esencial del funcionamiento del dispositivo de sujeción para niños.
- ! Utilice exclusivamente los almohadones internos recomendados para este dispositivo de sujeción para niños.
- ! Asegúrese de instalar el dispositivo de sujeción para niños de forma que ninguna de sus partes interfiera en el movimiento de los asientos o en la apertura de las puertas del vehículo.
- ! NO siga utilizando este dispositivo de sujeción para niños si ha sufrido un accidente, incluso si no ha sido un accidente grave. Cámbielo por otro inmediatamente, ya que podría haber sufrido daños estructurales no visibles como resultado del accidente.
- ! Retire este dispositivo de sujeción para niños y la base del asiento del vehículo cuando no lo use con regularidad.
- ! Para cualquier cuestión de mantenimiento, reparación o sustitución de piezas, consulte a su distribuidor.
- ! Para evitar el riesgo de caídas, asegure siempre al niño con el arnés de seguridad cuando el niño se encuentre en el dispositivo de sujeción para niños, incluso cuando el dispositivo de sujeción para niños no esté dentro del vehículo.
- ! Antes de transportar el dispositivo de sujeción para niños sujetándolo con la mano, asegúrese de que el niño esté sujeto con el arnés de seguridad y el asa esté correctamente bloqueada en la posición vertical.
- ! Para evitar lesiones graves o incluso la muerte, NUNCA coloque el dispositivo de sujeción para niños en asientos que tengan una superficie elevada con el niño en el dispositivo.
- ! Las piezas de este sistema de sujeción para niños no necesitan ningún tipo de lubricación.
- ! Asegure siempre al niño en el dispositivo de sujeción para niños, incluso en trayectos cortos, ya que es en estos donde más accidentes se producen.
- ! NO utilice este dispositivo de sujeción para niños durante más de 5 años después de la fecha de compra, ya que las piezas se pueden deteriorar con el tiempo, o debido a la exposición a los rayos del sol, y podría no funcionar correctamente en caso de accidente.
- ! Mantenga el dispositivo de sujeción para niños alejado de la luz directa del sol ya que, si no lo hace, podría alcanzar temperaturas demasiado altas para la piel de su hijo. Toque siempre el dispositivo de sujeción para niños antes de colocar al niño en él.

- ! Examine periódicamente las guías ISOFIX por si estuvieran sucias y límpielas si fuera necesario. La fiabilidad podría verse afectada si se acumula suciedad, polvo, partículas de comida, etc.
- ! NO coloque ningún objeto en la pata de carga delante de la base.
- ! Para una correcta instalación, solo está permitido el uso de conectores ISOFIX.
- ! Una vez colocado el niño en el dispositivo de sujeción para niños, deberá utilizar correctamente el arnés del niño y asegurarse de que ninguna correa de seguridad quede demasiado baja, de forma que la pelvis quede firmemente sujeta.
- ! NO utilice ningún punto de contacto de soporte de carga distinto a los que se describen en las instrucciones y aparecen en el dispositivo de sujeción para niños.

Emergencia

En caso de emergencia o accidente, es muy importante que su hijo reciba primeros auxilios y tratamiento médico de inmediato.

Figura de la instalación	Apto para
	<p>Altura del niño: 40-85 cm/ Peso del niño: ≤13 kg (aprox. 1 año y medio o menores de esa edad)</p>
	<p>Peso del niño: ≤13 kg Edad del niño: ≤15 meses</p>

Informações do Produto

1. Según la Norma ECE R129/00, el dispositivo de sujeción para niños con base es un dispositivo de sujeción para niños ISOFIX Universal de clase C, D y deberá colocarse con conectores ISOFIX.
2. Este es un sistema de sujeción para niños "i-Size". Está aprobado por la Norma ECE R129/00, para el uso en vehículos compatibles con posiciones de sentado "i-Size", tal y como indican los fabricantes de vehículos en los manuales de usuario del vehículo.
3. En caso de duda, consulte al fabricante del dispositivo de sujeción para niños o al distribuidor.

Este es un SISTEMA DE SUJECIÓN PARA NIÑOS ISOFIX "i-Size". Está aprobado por la serie de enmiendas ECE R129/00, por lo que algunos manuales de fabricantes de vehículos todavía no indican la compatibilidad con i-Size. Este asiento y esta base están aprobados para su uso en vehículos compatibles con ISOFIX. Consulte la página web del fabricante del vehículo o pregunte a su distribuidor.

El dispositivo encajará en los vehículos con posiciones aprobadas como posiciones ISOFIX i-Size (como se indica en el manual del vehículo), dependiendo de la categoría del dispositivo de sujeción para niños y de la sujeción.

Lista de piezas

- | | |
|--|--|
| Fig. 1.1 Reposacabezas | Fig. 1.15 Guía trasera |
| Fig. 1.2 Acolchado del asiento | Fig. 1.16 Botón B de desbloqueo del cochecito |
| Fig. 1.3 Botón A de desbloqueo del cochecito | Fig. 1.17 Conector ISOFIX |
| Fig. 1.4 Guía lateral | Fig. 1.18 Indicador de armazón |
| Fig. 1.5 Accesorio para niños pequeños | Fig. 1.19 Guías ISOFIX |
| Fig. 1.6 Cincha de ajuste | Fig. 1.20 Pata de carga |
| Fig. 1.7 Botón de ajuste de arnés | Fig. 1.21 Botón A de ajuste de la pata de carga |
| Fig. 1.8 Arnés de los hombros | Fig. 1.22 Indicador de la pata de carga |
| Fig. 1.9 Montaje de la capota | Fig. 1.23 Botón B de ajuste de la pata de carga |
| Fig. 1.10 Capota | Fig. 1.24 Botón de desbloqueo del dispositivo de sujeción para niños |
| Fig. 1.11 Conectores del arnés | Fig. 1.25 Cierre |
| Fig. 1.12 Hebilla del arnés | |
| Fig. 1.13 Asa | |
| Fig. 1.14 Botón del asa | |

Asegúrese de que no falte ninguna pieza. Póngase en contacto con su distribuidor si falta alguna pieza.

Consideraciones acerca de la instalación

- ! Este dispositivo de sujeción para niños está diseñado para asientos de vehículos con puntos de anclaje ISOFIX i-Size con la base. (Fig. 2)
- ! NO instale este dispositivo de sujeción para niños en asientos de vehículo cuya posición esté orientada hacia un lado o hacia atrás con respecto a la dirección de conducción del vehículo. (Fig. 3.1)
- ! NO coloque el dispositivo de sujeción para niños mirando hacia atrás en asientos delanteros con airbag (Fig. 3.2), ya que podría provocar lesiones graves o, incluso, la muerte. Consulte el manual de usuario del vehículo para obtener más información.

! Le recomendamos que instale este dispositivo de sujeción para niños en los asientos traseros. (Fig. 3.3)

! NO instale este dispositivo de sujeción para niños en asientos de vehículo que se muevan durante la instalación.

Instalación dentro del avión

- ! i-Gemm se puede instalar solamente usando un cinturón abdominal si se usa dentro de un avión sin soporte.
- ! Cuando se usa dentro de un avión, la silla de seguridad debe instalarse solamente en sentido contrario a la marcha. (Fig. 37)
- ! El ancho del asiento de coche i-Gemm es de 435 mm, pero algunos anchos del asiento para avión son de 430 mm. Para los asientos estrechos, por favor ponga un cojín bajo el asiento para levantar la altura y permitir que quepa entre los reposabrazos.

Ajuste del asa

El asa del dispositivo de sujeción para niños se puede ajustar a 3 posiciones distintas. (Fig. 4)

Posición 1 Posición para el coche o para transportar en el cochecito o sujetándolo con la mano.

Posición 2 Posición de balanceo.

Posición 3 Posición de silla para bebé.

Para ajustar el asa, presione los botones del asa situados en ambos lados para desbloquearlo (Fig. 5.1), y a continuación, mueva el asa a cualquiera de las 3 posiciones hasta que oiga un clic. (Fig. 5.2)

Instalación con la base

1. Extienda la pata de carga desde el compartimento de almacenamiento. (Fig. 6)
2. Encaje las guías ISOFIX con los puntos de anclaje ISOFIX. (Fig. 7)
Las guías ISOFIX pueden proteger la superficie del asiento del

vehículo contra roturas. También sirven para guiar los conectores ISOFIX.

3. Gire los conectores ISOFIX 180 grados hasta que estén apuntando en la dirección de las guías ISOFIX. (Fig. 8)
4. Alinee los conectores ISOFIX con las guías ISOFIX y, a continuación, introduzca ambos conectores ISOFIX en los puntos de anclaje ISOFIX hasta que escuche un clic. (Fig. 9)

! Asegúrese de que ambos conectores ISOFIX estén firmemente sujetos en sus puntos de anclaje ISOFIX. Deberá escuchar dos clics y los colores de los indicadores de ambos conectores ISOFIX deberán aparecer completamente en verde. (Fig. 9.1)

! Para asegurarse de que la base está instalada de forma segura, tire de ambos conectores ISOFIX.

5. Después de colocar la base en el asiento del vehículo, extienda la pata de carga hasta el suelo (Fig. 10). Cuando el indicador de la pata de carga aparezca en verde significará que está correctamente instalada. Si aparece en rojo, significará que no está correctamente instalada. (Fig. 10.3)

! La pata de carga tiene 24 posiciones. Cuando el indicador de la pata de carga aparece en rojo, significa que la posición de la pata de carga no es correcta.

! Asegúrese de que la pata de carga esté totalmente en contacto con la bandeja del suelo del vehículo.

! Presione el botón de desbloqueo de la pata de carga y, a continuación, acorte la pata de carga hacia arriba.

La base montada completamente aparece en la Fig. 11.

! Los conectores ISOFIX deberán estar acoplados y bloqueados en los puntos de anclaje ISOFIX. (Fig. 11.1)

! La pata de carga debe estar instalada correctamente con el indicador en verde. (Fig. 11.2)

6. Empuje el módulo de sujeción para niños hacia abajo dentro de la base (Fig. 12), si el dispositivo de sujeción para niños está sujeto, el indicador del dispositivo de sujeción para niños aparecerá en verde. (Fig. 13)

! Tire del módulo de sujeción para niños hacia arriba para asegurarse de que está firmemente sujeto a la base.

7. La línea de nivel del módulo de sujeción para niños deberá estar al mismo nivel que el suelo cuando esté instalado el dispositivo de sujeción para niños. (Fig. 36)
8. Para soltar el módulo de sujeción para niños, tire del módulo de sujeción para niños hacia arriba presionando, al mismo tiempo, el botón de desbloqueo del módulo de sujeción para niños. (Fig. 14)
9. Para sacar el asiento Para sacar el asiento, pulse primero el botón de desbloqueo secundario y, (Fig. 15) a continuación, pulse el botón de los conectores ISOFIX de bloqueo antes de sacar el asiento del vehículo. (Fig. 15.1 & 15.2)
10. Presione el botón de desbloqueo ISOFIX para plegar el sistema ISOFIX. (Fig. 16)

Ajuste de la altura de los arneses de los hombros y del reposacabezas

Compruebe que las correas de los arneses de los hombros estén colocadas a una altura adecuada. Elija las dos ranuras adecuadas para los arneses de los hombros según la altura del niño.

! La parte baja del reposacabezas debe estar a la misma altura que el punto más alto de los hombros del niño, como se muestra en (Fig. 17), pero no por encima de la línea de los hombros. (Fig. 18)

! Si las correas de los arneses de los hombros no están a la altura adecuada, el niño podría salir despedido del dispositivo de sujeción para niños en caso de accidente.

Presione la palanca de ajuste del reposacabezas (Fig. 19) al mismo tiempo que empuja hacia arriba o hacia abajo el reposacabezas hasta que quede fijado en una de las 7 posiciones. Las posiciones del reposacabezas se indican en la Fig. 20

Asegurar al niño en el dispositivo de sujeción para niños

Nota

1. El accesorio para niños pequeños está concebido para proteger a los niños. Los niños cuya altura no llegue a los 60 cm no son aptos para utilizar el accesorio para niños.
2. Antes de utilizar el accesorio, añada la cuña de espuma. (Fig. 21)
3. Después de colocar al niño en el asiento, compruebe si los arneses de los hombros están a la altura adecuada.



Retire el reposacabezas del accesorio para niños pequeños cuando el niño ya no pueda apoyar su cabeza en él cómodamente. Suelte las sujeciones del reposacabezas para retirar el reposacabezas del accesorio para niños pequeños.



Retire la parte que sujeta el cuerpo del accesorio para niños pequeños cuando el niño ya no pueda apoyar sus hombros cómodamente.

1. Mientras presiona el botón de ajuste del arnés, tire totalmente de los dos arneses de los hombros del dispositivo de sujeción para niños. (Fig. 22)
 2. Desbloquee la hebilla de los arneses presionando el botón rojo. (Fig. 23)
 3. Coloque al niño en el dispositivo de sujeción para niños y bloquee la hebilla. (Fig. 24 y 25)
 4. Apriete las correas de los arneses de los hombros tirando de la cincha de ajuste. (Fig. 26)
- ! Asegúrese de que el espacio entre el niño y el arnés de los hombros sea del grosor aproximado de una mano.

Extraer la capota y el acolchado del asiento

Para desmontar la capota, presione el botón del montaje de la capota y tire del arco de la capota hacia afuera simultáneamente. (Fig. 27)

Para desmontar el asiento deberá seguir los siguientes pasos:

1. Extraiga primero el accesorio. Para llevar a cabo esta operación simplemente desbloquee la hebilla, y a continuación, desacople los broches de ambos lados del accesorio y tire del asiento hacia afuera.
2. La cubierta del arnés del hombro o del arnés de la pelvis puede extraerse desde la cincha.
3. Suelte las bandas elásticas de la parte de atrás del reposacabezas para extraer el acolchado del mismo.
4. Tire de las piezas de sujeción situadas debajo del borde del asiento hacia afuera. (Fig. 28)
5. Saque el asiento por el botón de ajuste como se muestra en (Fig. 29)

Para volver a instalar el acolchado, siga los pasos mencionados en sentido contrario.

Instalación sin la base

- ! NO instale este módulo de sujeción para niños en asientos de vehículos con cinturones de seguridad de cintura. (Fig. 30)
 - ! Este módulo de sujeción para niños se puede utilizar únicamente en asientos de vehículos con Cinturones de Seguridad Retráctiles con 3 puntos de sujeción. (Fig. 31)
1. Coloque el módulo de sujeción para niños en el asiento del vehículo en el que desee instalarlo. Tire del cinturón de seguridad del vehículo y bloquéelo en la hebilla del vehículo, deslizando el cinturón de cintura del vehículo por las guías laterales del módulo de sujeción para niños. (Fig. 32)
 - ! El módulo de sujeción para niños no puede utilizarse si la hebilla del cinturón de seguridad del vehículo (extremo hembra de la hebilla) es demasiado larga para anclar con seguridad el módulo de sujeción para niños. (Fig. 32.1)
 2. Deslice el cinturón diagonal por la guía trasera. (Fig. 33)
 3. Tire del cinturón de los hombros del vehículo para sujetar el módulo de sujeción para niños firmemente para que quede bien sujeto. (Fig. 34)
 4. La línea de nivel del módulo de sujeción para niños deberá estar al mismo nivel que el suelo cuando esté instalado el módulo de sujeción para niños. (Fig. 36)
 - ! Tense el cinturón de seguridad del vehículo lo máximo posible, asegurándose de que no quede suelto ni retorcido.
 - ! Después de instalar el módulo de sujeción para niños, asegúrese siempre de que los cinturones del vehículo estén colocados correctamente y estén bien sujetos en la hebilla del vehículo. (Fig. 35)
 5. Si necesita que el toldo este completamente cerrado para proteger a su hijo, libere el cierre para cubrir más El toldo cuenta con una ventanilla que sirve para poder observar al niño durante el paseo.(Fig. 38)

Cuidados y mantenimiento

- ! Después de retirar la cuña del accesorio, guárdela en un lugar donde no pueda acceder el niño.
- ! Lave la cubierta del asiento y el acolchado interno con agua fría a menos de 30 °C.
- ! No planche el acolchado.
- ! No limpie en seco ni utilice lejía para lavar el acolchado.
- ! No utilice detergentes sin diluir, gasolina u otros disolventes orgánicos para limpiar el dispositivo de sujeción para niños y la base. Si lo hace, puede dañar el dispositivo de sujeción para niños.
- ! No retuerza con demasiada fuerza la cubierta del asiento ni el acolchado interno para secarlos. Podrían quedar arrugas en la cubierta del asiento y en el acolchado interno.
- ! Deje secar la cubierta del asiento y el acolchado interno en un lugar protegido de la luz directa del sol.
- ! Retire este dispositivo de sujeción para niños y la base del asiento del vehículo cuando no vaya a utilizarlos durante un periodo prolongado de tiempo. Coloque el dispositivo de sujeción para niños en un lugar fresco y seco donde su hijo no pueda acceder.

Información sobre la colocación en vehículos

Es adecuado para su colocación en las posiciones de sentado de la mayoría de los coches. Las letras que se indican en el diagrama que aparece más abajo corresponden con las posiciones de colocación en vehículos que se enumeran en las siguientes páginas.

Las posiciones de sentado en otros coches también pueden ser adecuadas para colocar el dispositivo de sujeción para niños. En caso de duda, consulte al fabricante del dispositivo de sujeción para niños o al distribuidor. Dé SIEMPRE prioridad a los asientos traseros de su vehículo.

NO coloque el dispositivo de sujeción para niños en un asiento de vehículo que tenga airbag, a menos que se pueda desactivar, y esté desactivado. La activación de un sistema de AIRBAG podría producir lesiones graves o, incluso, la muerte.

Si su dispositivo de sujeción para niños puede colocarse, estará marcado con el símbolo ●

Si su dispositivo de sujeción para niños no se puede colocar, estará marcado con el símbolo ○

Si su vehículo no aparece en la lista de este manual o no está marcado con ninguno de los símbolos ● y ○, consulte el manual del vehículo o contacte con el fabricante para obtener más información.

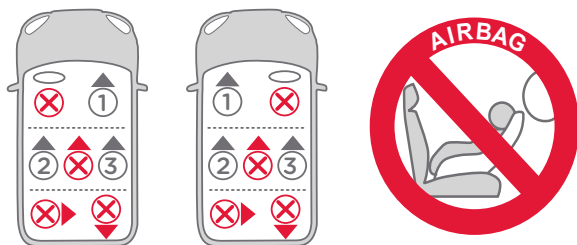

FR

Bienvenue sur Joie™

Félicitations pour votre arrivée dans la famille Joie ! Nous sommes ravis de faire partie du voyage de votre petit ange. En voyageant avec le siège bébé Joie igemm™, vous utilisez un siège de haute qualité i-Size, avec une sécurité entièrement certifiée. Veuillez lire ce manuel attentivement et suivre chaque étape pour assurer un trajet confortable et la meilleure protection possible pour votre enfant.

Pour utiliser ce siège bébé Joie avec les connexions i-Size ISOFIX conformément à la réglementation ECE R129/00, votre enfant doit correspondre aux conditions suivantes.

Taille de l'enfant 40 à 85 cm / Poids de l'enfant 13 kg ; (environ 1 an et demi ou moins).

Pour utiliser ce porte-bébé avec la ceinture de sécurité d'un véhicule, votre enfant doit répondre aux conditions suivantes.

Poids de l'enfant ≤ 13 kg / Âge de l'enfant ≤ 15 mois.

Base

Ces instructions présentent l'utilisation du siège bébé et de la base. Cette base peut aussi être utilisée avec d'autres sièges de bébé Joie. Veuillez lire toutes les instructions de ce manuel avant d'installer et d'utiliser le produit.

**! IMPORTANT : CONSERVEZ POUR RÉFÉRENCE FUTURE.
VEUILLEZ LIRE ATTENTIVEMENT.**

Veillez conserver le manuel d'instructions dans le compartiment de stockage en bas de la base, comme sur l'illustration à droite. ou
Veillez conserver ce manuel d'utilisation dans la base de la partie textile.

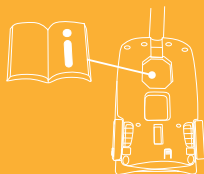

Table des matières

Schémas d'information	1-8
AVERTISSEMENT	59-61
Urgence	61
Informations sur le produit	62
Liste des pièces	63
Précautions lors de l'installation	63
Ajustement de la poignée	64
Installation avec base	64
Ajustement de la hauteur	66
Bien installer votre enfant dans le siège bébé	67
Détacher la capote et le coussin du siège	68
Installation sans base	69
Entretien et maintenance	70
Informations d'installation dans véhicule	71

AVERTISSEMENT

- ! Veuillez vous assurer avant d'acheter ce siège bébé qu'il peut être installé correctement dans votre véhicule.
- ! AUCUN siège de bébé ne peut garantir une protection complète contre les blessures en cas d'accident. Cependant, une bonne utilisation de ce siège bébé réduira les risques de blessures sérieuses ou de mort pour votre enfant.
- ! Pour utiliser ce siège de bébé avec les connexions ISOFIX conformément à la réglementation ECE R129/00, votre enfant doit correspondre aux conditions suivantes.
Taille de l'enfant 40 à 85 cm / Poids de l'enfant \leq 13 kg (environ 1 an et demi ou moins).
- ! Pour utiliser ce porte-bébé avec la ceinture de sécurité d'un véhicule, votre enfant doit répondre aux conditions suivantes. Poids de l'enfant \leq 13 kg/ Âge de l'enfant \leq 15 mois.
- ! Les sangles du siège de bébé doivent être serrées, sans torsion.
- ! N'installez et n'utilisez PAS ce siège de bébé sans avoir suivi les instructions et avertissements de ce manuel, ou vous pourriez mettre votre enfant en danger de blessures ou de mort.
- ! Ne laissez JAMAIS votre enfant sans surveillance dans ce siège de bébé.
- ! Ne faites AUCUNE modification sur ce siège de bébé et ne l'utilisez pas avec des pièces d'autres fabricants.
- ! N'utilisez PAS ce siège de bébé si des pièces sont endommagées ou manquantes.
- ! Ne faites PAS porter à votre enfant des vêtements trop amples/grands, car cela pourrait l'empêcher d'être bien attaché par les sangles du harnais pour les épaules et le harnais entre les jambes.
- ! NE laissez PAS ce siège de bébé ou d'autres objets détachés ou non fixés dans votre véhicule, car un siège bébé non fixé peut basculer et blesser les passagers lors de virages serrés, d'arrêts soudains ou de collisions.
- ! NE placez PAS le siège de bébé dos à la route sur un siège avant avec airbag. Ceci créerait des risques de blessures ou de mort. Veuillez vous reporter au manuel du propriétaire du véhicule pour plus d'informations.
- ! N'utilisez JAMAIS un siège bébé d'occasion ou dont vous ne connaissez pas le passé, car il pourrait présenter des dommages struc-

turels compromettant la sécurité de votre enfant.



- ! N'utilisez JAMAIS de cordes ou autres substituts pour attacher l'enfant dans son siège ou dans le véhicule.
- ! N'utilisez PAS ce siège de bébé sans les parties souples.
- ! Les parties souples ne doivent pas être remplacées par d'autres que celles recommandées par le fabricant. Les parties souples font entièrement partie des performances du siège de bébé.
- ! Ne placez RIEN d'autre que les coussins internes recommandés sur ce siège de bébé.
- ! Assurez-vous que le siège de bébé est installé de sorte qu'aucune partie ne gêne les sièges amovibles ou le fonctionnement des portes du véhicule.
- ! Ne continuez PAS à utiliser ce siège de bébé après un accident, même mineur. Remplacez-le immédiatement car des dommages structurels invisibles pourraient avoir été causés par le crash.
- ! Retirez ce siège de bébé du siège du véhicule si vous ne prévoyez pas de l'utiliser pendant une longue période.
- ! Consultez le distributeur pour tout problème concernant la maintenance, la réparation et le remplacement de pièces.
- ! Pour éviter les risques de chute, attachez toujours l'enfant avec le harnais pour enfant lorsque l'enfant est placé dans le siège bébé, même lorsque le siège bébé n'est pas dans le véhicule.
- ! Avant de transporter le siège bébé à la main, vérifiez que l'enfant est attaché avec le harnais pour enfant et que la poignée est bien verrouillée en position verticale.
- ! Pour éviter les blessures graves ou la mort, ne placez JAMAIS le siège de bébé sur une surface élevée avec l'enfant dedans.
- ! Les pièces de ce siège pour enfant ne peuvent en aucune façon être lubrifiées.
- ! Attachez toujours l'enfant dans le siège de bébé, même pour de courts trajets, car c'est précisément lors de ceux-ci que le plus d'accidents surviennent.
- ! N'utilisez pas ce siège de bébé pendant plus de 5 ans après l'achat, car les pièces peuvent se dégrader avec le temps ou à cause de l'exposition au soleil, et peuvent mal fonctionner en cas d'accident.
- ! Veuillez conserver ce siège bébé à l'écart de la lumière du soleil, car il pourrait devenir trop chaud pour la peau de l'enfant. Touchez toujours le siège de bébé avant de placer l'enfant dedans.
- ! Vérifiez régulièrement la présence de poussière sur les guides ISO-

FIX et nettoyez-les si nécessaire. La fiabilité peut être affectée par l'infiltration de poussière, saletés, particules de nourriture, etc.

- ! Ne placez AUCUN objet dans la zone de piètement de charge en face de la base.
- ! Une bonne installation n'est permise qu'avec des connecteurs ISOFIX.
- ! Une fois votre enfant placé dans ce siège de bébé, le harnais pour enfant doit être utilisé correctement, en vérifiant que les lanières à la taille sont bien placées en bas, afin que le bassin soit bien engagé.
- ! N'utilisez PAS de charge sur les points de contact autres que ceux décrits dans les instructions et indiqués sur le siège de bébé

Urgence

En cas d'urgence ou d'accident, il est important que votre enfant reçoive des soins de premiers secours et une assistance médicale immédiatement.

Illustration pour l'installation	Convient à
	Taille de l'enfant 40 à 85 cm / Poids de l'enfant ≤ 13 kg (environ 1 an et demi ou moins)
	Poids de l'enfant ≤ 13 kg Âge de l'enfant ≤ 15 mois

Informations sur le produit

1. Conformément à la réglementation ECE R129/00, ce siège de bébé avec base est un siège de bébé ISOFIX universel de classe C, D et doit être installé avec des connexions ISOFIX.
2. Il s'agit d'un système de siège bébé « i-Size ». Son utilisation est approuvée par la réglementation ECE R129/00 pour des positions de sièges de véhicules « compatibles i-Size » comme indiqué dans le manuel de l'utilisateur du véhicule fourni par le constructeur.
3. En cas de doute, veuillez consulter le fabricant ou le revendeur du siège bébé.

Il s'agit d'un SYSTÈME DE RETENUE D'ENFANT ISOFIX i-Size. Il a été approuvé pour la série d'amendements ECE R129/00, tous les manuels des constructeurs de véhicule ne mentionnant pas encore une compatibilité i-Size. Ce siège et cette base sont aussi approuvés pour une utilisation dans des véhicules compatibles ISOFIX. Veuillez vous reporter au site Web du constructeur de votre voiture ou consulter votre revendeur.

Il conviendra aux véhicules avec des positions approuvées en tant que positions ISOFIX i-Size (comme détaillé dans le manuel du véhicule), selon la catégorie de siège de bébé et de la fixation.

Liste des pièces

Sch. 1.1 Support tête	Sch. 1.15 Guide arrière
Sch. 1.2 Coussin du siège	Sch. 1.16 Bouton B de déverrouillage de fixation de la poussette
Sch. 1.3 Bouton A de déverrouillage de fixation de la poussette	Sch. 1.17 Connecteur ISOFIX
Sch. 1.4 Guide latéral	Sch. 1.18 Indicateur de protection
Sch. 1.5 Support pour bébé	Sch. 1.19 Guides ISOFIX
Sch. 1.6 Toile d'ajustement	Sch. 1.20 Piètement de charge
Sch. 1.7 Bouton d'ajustement du harnais	Sch. 1.21 Bouton A d'ajustement de piètement de charge
Sch. 1.8 Harnais pour épaules	Sch. 1.22 Indicateur de piètement de charge
Sch. 1.9 Support de capote	Sch. 1.23 Bouton B d'ajustement de piètement de charge
Sch. 1.10 Capote	Sch. 1.24 Bouton de déverrouillage du siège bébé
Sch. 1.11 Connecteurs du harnais	Sch. 1.25 Pince d'arrêt
Sch. 1.12 Boucle du harnais	
Sch. 1.13 Poignée	
Sch. 1.14 Bouton de la poignée	

Veillez vous assurer qu'aucune pièce ne manque. Veuillez contacter le revendeur en cas de pièces manquantes.

Précautions lors de l'installation

- ! Ce siège de bébé convient aux sièges de véhicules équipés à leur base de points d'ancrage ISOFIX i-Size. (Sch. 2)
- ! N'installez PAS ce siège bébé sur des sièges de véhicule tournés sur le côté ou vers l'arrière en fonction de la direction de déplacement du véhicule. (Sch. 3.1)
- ! NE placez PAS un siège bébé dos à la route sur un siège avant avec airbag (Sch. 3.2), car cela peut créer des risques de blessure ou de mort. Veuillez vous reporter au manuel du propriétaire du véhicule pour plus d'informations.

! Il est recommandé d'installer ce siège de bébé sur le siège arrière du véhicule. (Sch. 3.3)

! N'installez PAS ce siège bébé sur des sièges de véhicule amovibles lors de l'installation.

Installation dans l'avion

! i-Gemm peut être installé seulement en utilisant une ceinture pour les genoux s'il est utilisé dans un avion sans support. N'installez pas dans un véhicule utilisant une ceinture pour les genoux.

! Lorsque de l'utilisation dans l'avion, le siège d'auto pour le bébé doit être installé seulement avec la partie arrière vers le siège. (Sch. 37)

! La largeur du siège d'auto i-Gemm est de 435 mm, mais certaines largeurs du siège pour l'avion sont de 430 mm. Pour les sièges étroites, s'il vous plaît placez le rembourrage sous le siège pour soulever l'hauteur et le permettez de s'ajuster entre les accoudoirs.

Ajustement de la poignée

La poignée du siège bébé peut être réglée sur 3 positions. (Sch. 4)

Position 1 Position pour transport en voiture, à la main ou en poussette.

Position 2 Position balancement.

Position 3 Position chaise bébé.

Pour ajuster la poignée, appuyez sur les boutons de la poignée des deux côtés pour la déverrouiller (Sch. 5.1), puis tournez la poignée jusqu'à ce qu'elle s'enclenche dans l'une des 3 positions. (Sch. 5.2)

Installation avec base

1. Dépliez le piètement de charge du compartiment de stockage.

(Sch. 6)

- Ajustez les guides ISOFIX sur les points d'ancrage ISOFIX. (Sch. 7)
Les guides ISOFIX peuvent protéger la surface du siège du véhicule contre les déchirures. Ils peuvent aussi guider les connecteurs ISOFIX.
- Faites tourner les connecteurs ISOFIX à 180 degrés jusqu'à ce qu'ils soient dirigés dans la direction des guides ISOFIX. (Sch. 8)
- Alignez les connecteurs ISOFIX avec les guides ISOFIX, puis insérez les deux connecteurs ISOFIX dans les points d'ancrage ISOFIX jusqu'à entendre un déclic. (Sch. 9)
! Vérifiez que les deux connecteurs ISOFIX sont fixés solidement aux points d'ancrage ISOFIX. Deux clics doivent être audibles et la couleur des indicateurs des deux connecteurs ISOFIX doit être complètement verte. (Sch. 9.1)
! Vérifiez que la base est solidement installée en tirant sur les deux connecteurs ISOFIX.
- Après avoir placé la base sur le siège du véhicule, étendez le piètement de charge jusqu'au plancher (Sch. 10). Si l'indicateur du piètement de charge devient vert, cela signifie qu'il est correctement installé. L'indicateur est rouge en cas d'installation incorrecte. (Sch. 10.3)
! Le piètement de charge dispose de 24 positions. Lorsque l'indicateur de piètement de charge est rouge, cela signifie que le piètement de charge est dans la mauvaise position.
! Assurez-vous que le piètement de charge est complètement en contact avec le plancher du véhicule.
! Appuyez sur le bouton de déverrouillage du piètement de charge, puis repliez le piètement de charge vers le haut.

La base complètement assemblée est illustrée en Sch. 11

- !** Les connecteurs ISOFIX doivent être fixés et verrouillés sur les points d'ancrage ISOFIX. (Sch. 11.1)
- !** Le piètement de charge doit être installé correctement avec

l'indicateur vert. (Sch. 11.2)

- Poussez le porte-bébé sur la base (Sch. 12). Si le siège-bébé est bien fixé, l'indicateur de verrouillage du siège-bébé est vert. (Sch. 13)
! PTirez sur le porte-bébé pour vous assurer qu'il est solidement verrouillé sur la base.
- La ligne de niveau du porte-bébé doit être droite par rapport au sol lorsque le siège-bébé est installé. (Sch. 36)
- Pour déverrouiller le porte-bébé, soulevez le porte-bébé tout en appuyant sur le bouton de déverrouillage du porte-bébé. (Sch. 14)
- Pour enlever le réhausseur Pour retirer le réhausseur, (Sch. 15) appuyez d'abord sur le bouton de déverrouillage secondaire puis sur le bouton ISOFIX des connecteurs de verrouillage avant de retirer le réhausseur du siège du véhicule. (Sch. 15.1 & 15.2)
- Appuyez sur le bouton de déverrouillage ISOFIX pour plier l'ISOFIX. (Sch.16)

Ajustement de la hauteur pour le repose-tête et le harnais pour épaules

Vérifiez que les sangles du harnais pour épaules sont à la bonne hauteur. Choisissez la bonne paire d'emplacements de harnais pour épaules, conformément à la taille de l'enfant.

- !** Le bas du repose-tête doit être au niveau du point le plus élevé de l'épaule de l'enfant, comme indiqué dans (Sch. 17), mais ne doit pas être au-dessus de la ligne des épaules. (Sch. 18)
- !** Si les sangles du harnais pour épaules ne sont pas à la bonne hauteur, l'enfant pourrait être éjecté du siège bébé en cas d'accident.

Appuyez sur le levier d'ajustement du support pour tête (Sch. 19) tout en tirant sur le support vers le haut ou le bas pour le placer sur l'une des 7 positions. Les positions du support pour tête sont illustrées en Sch. 20

Bien installer votre enfant dans le siège bébé

Note

1. Le support pour bébé sert à la protection des enfants. Le support pour bébé convient aux enfants de moins de 60 cm.
2. Avant d'utiliser le support, veuillez ajouter l'élément en mousse. (Sch. 21)
3. Une fois l'enfant placé dans le siège, vérifiez si les harnais pour les épaules sont réglés à la bonne hauteur.



Retirez la portion de tête du support pour nourrisson lorsque la tête de l'enfant ne se place plus de façon confortable. Détachez les attaches du support pour la tête afin d'enlever la portion haute du support pour nourrisson.



Retirez la portion du corps du support pour nourrisson lorsque les épaules de l'enfant ne se placent plus de façon confortable.

1. Tout en appuyant sur le bouton d'ajustement du harnais, tirez complètement les deux harnais d'épaules du siège bébé. (Sch. 22)
2. Déverrouillez la boucle du harnais en appuyant sur le bouton rouge. (Sch. 23)
3. Placez l'enfant dans le siège bébé et verrouillez la boucle. (Sch. 24 et 25)
4. Serrez les harnais pour les épaules en tirant sur le filet d'ajustement. (Sch. 26)

! Vérifiez que l'espace entre l'enfant et les harnais pour épaules fait environ l'épaisseur d'une main.

Détacher la capote et le coussin du siège

Pour détacher la capote, appuyez simultanément sur le bouton du support de la capote et retirez l'arche de la capote. (Sch. 27)

Pour détacher le coussin du siège, vous devez vous reporter aux étapes suivantes :

1. Vous devez d'abord retirer le support. Pour ce faire, déverrouillez simplement la boucle, puis détachez les attaches des deux côtés du support et retirez-le du siège.
2. La housse du harnais pour épaules ou la housse du harnais pour bassin peuvent être retirées de la toile.
3. Détachez les bandes élastiques de l'arrière du support pour tête afin de retirer les éléments souples du support pour tête.
4. Retirez les pièces de fixation sous le bord du siège. (Sch. 28)
5. Détachez le coussin du siège autour du bouton d'ajustement comme illustré dans (Sch. 29)

Pour réassembler les éléments souples, effectuez les étapes ci-dessus dans l'ordre inverse.

Installation sans base

- ! N'installez PAS ce porte-bébé sur des sièges de véhicule avec ceinture ventrale. (Sch. 30)
 - ! Ce porte-bébé est uniquement adapté aux sièges de véhicule dotés d'une ceinture de sécurité à 3 points avec enrouleur. (Sch. 31)
1. Placez le porte-bébé sur le siège du véhicule souhaité. Tirez la ceinture de sécurité et enclenchez-la dans la boucle du véhicule, en faisant glisser la sangle ventrale du véhicule dans les guides latéraux du porte-bébé. (Sch. 32)
 - ! Le porte-bébé ne peut pas être utilisé si la boucle de la ceinture de sécurité du véhicule (extrémité femelle de la boucle) est trop longue pour retenir le porte-bébé de façon sûre. (Sch. 32.1)
 2. Faites glisser la sangle diagonale dans le guide arrière. (Sch. 33)
 3. Tirez la sangle d'épaule du véhicule pour attacher le porte-bébé de manière ferme et sûre. (Sch. 34)
 4. La ligne de niveau du porte-bébé doit être droite par rapport au sol lorsque le porte-bébé est installé. (Sch. 36)
 - ! Tendez la ceinture de sécurité du véhicule aussi fort que possible, en vous assurant qu'elle n'est pas lâche ou vrillée.
 - ! Après avoir installé le porte-bébé, vérifiez toujours que les ceintures du véhicule sont disposées correctement et attachées fermement dans la boucle du véhicule. (Sch. 35)
 5. Le baldaquin peut être complètement ouvert pour protéger votre enfant du soleil le plus possible, simplement ouvrez la fermeture en éclair du crochet , et puis tirez le baldaquin en avant.(Sch. 38)

Entretien et maintenance

- ! Après avoir retiré l'élément en mousse du support, veuillez la stocker hors de portée des enfants.
- ! Veuillez laver la couverture du siège et le renforcement interne à l'eau froide, à moins de 30 °C.
- ! Ne repassez pas les pièces souples.
- ! Ne nettoyez pas les pièces souples à sec ou à l'eau de Javel.
- ! N'utilisez pas de détergents non dilués, d'essence ou d'autres solvants organiques pour laver le siège bébé ou la base. Ceci pourrait endommager le siège bébé.
- ! N'essorez pas la housse du siège et le rembourrage interne pour essayer de les sécher. Ceci pourrait laisser des plis sur la couverture du siège et le renforcement interne.
- ! Veuillez laisser sécher la couverture du siège et le renforcement interne à l'ombre.
- ! Veuillez retirer le siège de bébé et la base du siège du véhicule si vous ne prévoyez pas de l'utiliser pendant une longue période. Placez le siège bébé dans un lieu frais et sec, hors de portée des enfants.

Informations d'installation dans véhicule

Il convient pour une installation sur les sièges de la plupart des voitures. Les lettres du diagramme ci-dessous correspondent aux positions d'installation dans le véhicule répertoriées dans les pages suivantes.

Les positions de siège dans d'autres voitures peuvent aussi convenir pour le siège de bébé. En cas de doute, veuillez consulter le fabricant du siège de bébé ou le revendeur.

Donnez **TOUJOURS** la priorité aux sièges arrière de votre véhicule.

Ne placez **JAMAIS** votre siège de bébé dans un véhicule possédant un airbag, sauf si vous pouvez le désactiver et que vous le désactivez. Le déclenchement d'un système d'airbag peut causer des blessures ou la mort.

Si votre siège de bébé peut être installé, il est marqué avec ●

Si votre siège de bébé ne peut pas être installé, il est marqué avec ○

Si votre véhicule n'est pas répertorié dans ce manuel ou qu'il n'est pas marqué avec ● ou ○, veuillez vous reporter au manuel de votre véhicule ou contacter le constructeur pour plus d'informations.

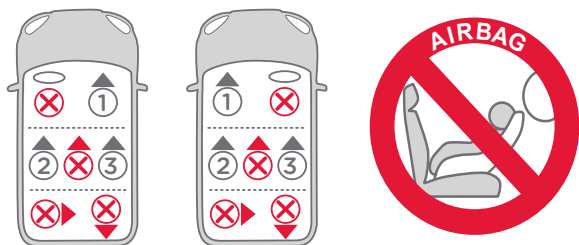

DE Willkommen bei Joie™

Wir begrüßen Sie als ein weiteres Mitglied der Joie-Familie! Wir freuen uns sehr, Ihr kleines Kind auf Reisen zu begleiten. Wenn Sie mit dem Joie i-Gemm™-Rückhaltesystem für Kleinkinder verreisen, verwenden Sie ein hochwertiges, umfassend für Sicherheit zertifiziertes „i-Size“-Rückhaltesystem für Kleinkinder. Bitte lesen Sie diese Anleitung sorgfältig durch und beachten die einzelnen Schritte zur Gewährleistung einer komfortablen Fahrt und optimalen Sicherheit für Ihr Kind.

Zur Verwendung dieses Joie-Rückhaltesystems für Kleinkinder mit „i-Size“-Isofix-Befestigungen entsprechend der Regelung ECE R129/00 muss Ihr Kind folgende Voraussetzungen erfüllen.
Körpergröße des Kindes 40 – 85 cm/ Gewicht des Kindes 13 kg; (ca. 1,5 Jahre alt oder jünger).

Zur Verwendung dieses Babyschalenmoduls mit Fahrzeuggurt muss Ihr Kind den folgenden Voraussetzungen entsprechen.
Gewicht des Kindes ≤ 13 kg/ Alter des Kindes ≤ 15 Monate.

Basis

Diese Anweisungen erklären die Verwendung des Rückhaltesystems für Kleinkinder und der Basis. Diese Basis kann auch mit bestimmten anderen Joie-Rückhaltesystemen für Kleinkinder verwendet werden. Lesen Sie vor der Installation und Verwendung dieses Produkts bitte alle Anweisungen in dieser Anleitung.

**! WICHTIG: FÜR KÜNFTIGE BEZUGNAHME AUFBEWAHREN.
BITTE SORGFÄLTIG DURCHLESEN.**

Bitte bewahren Sie diese Anleitung wie rechts abgebildet im Aufbewahrungsfach an der Unterseite der Basis auf.

Bitte bewahren Sie diese Anleitung unter den Textilteilen auf.

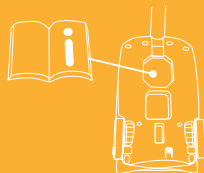

Table des matières

Abbildungen zur Veranschaulichung	1-8
WARNUNG	75-77
Notfall	77
Produktinformationen	78
Teileliste	79
Bei der Installation zu Beachtendes	79
Griffeinstellung	80
Installation mit Basis	80
Höhenverstellung	82
Sicherung des Kindes im Rückhaltesystem für Kleinkinder	83
Abnahme von Verdeck und Sitzpolster	84
Installation ohne Basis	85
Pflege und Wartung	86
Informationen zur Befestigung im Fahrzeug	87

WARNUNG

- ! Vergewissern Sie sich bitte vor dem Kauf, dass dieses Rückhaltesystem für Kleinkinder in Ihrem Fahrzeug sachgemäß befestigt werden kann.
- ! KEIN Rückhaltesystem für Kleinkinder kann einen kompletten Schutz vor Verletzungen bei einem Unfall garantieren. Dennoch wird die sachgemäße Verwendung dieses Rückhaltesystems für Kleinkinder die Gefahr ernsthafter oder tödlicher Verletzungen Ihres Kindes reduzieren.
- ! Zur Verwendung dieses Rückhaltesystems für Kleinkinder mit Isofix-Befestigungen entsprechend der Regelung ECE R129/00 muss Ihr Kind folgende Voraussetzungen erfüllen.
Körpergröße des Kindes 40 – 85 cm/ Gewicht des Kindes \leq 13 kg (ca. 1,5 Jahre alt oder jünger).
- ! Zur Verwendung dieses Babyschalenmoduls mit Fahrzeuggurt muss Ihr Kind den folgenden Voraussetzungen entsprechen. Gewicht des Kindes \leq 13 kg/ Alter des Kindes \leq 15 Monate.
- ! Alle Gurte des Rückhaltesystems für Kleinkinder sollten fest angezogen und dürfen nicht verdreht sein.
- ! Installieren Sie dieses Rückhaltesystem für Kleinkinder NICHT ohne Beachtung der Anweisungen in dieser Anleitung; andernfalls könnten Sie Ihr Kind der Gefahr schwerer bis tödlicher Verletzungen aussetzen.
- ! Lassen Sie Ihr Kind NIE unbeaufsichtigt in diesem Rückhaltesystem für Kleinkinder sitzen.
- ! Sie dürfen dieses Rückhaltesystem für Kleinkinder NICHT modifizieren oder in Kombination mit Einzelteilen von anderen Herstellern verwenden.
- ! Verwenden Sie dieses Rückhaltesystem für Kleinkinder NICHT, wenn Teile davon beschädigt sind oder fehlen.
- ! Ziehen Sie Ihrem Kind KEINE große/übergroße Kleidung an, da diese verhindern könnte, dass Ihr Kind mit Hilfe der Schultergurte und dem Schrittgurt zwischen den Beinen richtig und sicher angeschnallt ist.
- ! Sie dürfen dieses Rückhaltesystem für Kleinkinder oder andere Artikel NICHT lose oder ungesichert in Ihrem Fahrzeug liegen lassen, da ein unbefestigtes Rückhaltesystem bei scharfen Kurven, plötzlichem Abbremsen oder Unfällen umhergeschleudert werden und dabei Insassen verletzen kann.
- ! Bringen Sie ein mit dem Rücken zur Fahrtrichtung ausgerichtetes Rückhaltesystem für Kleinkinder NICHT an einem Vordersitz mit Airbag an. Dies könnte zu schweren bis tödlichen Verletzungen führen. Weitere Informationen entnehmen Sie bitte dem Fahrzeughandbuch.
- ! Verwenden Sie NIE ein gebrauchtes Rückhaltesystem für Kleinkinder oder ein Rückhaltesystem für Kleinkinder, dessen Vergangenheit Sie

- nicht kennen, da es strukturelle Schäden aufweisen könnte, die die Sicherheit Ihres Kindes gefährden.
- ! Verwenden Sie NIE Seile oder andere Mittel als Ersatz, um ein Rückhaltesystem für Kleinkinder in einem Fahrzeug zu befestigen oder ein Kind in einem Rückhaltesystem für Kleinkinder zu sichern.
- ! Verwenden Sie dieses Rückhaltesystem für Kleinkinder NICHT ohne die Textilteile.
- ! Die Textilteile dürfen nur durch vom Hersteller empfohlene Textilteile ersetzt werden. Die Textilteile sind ein wesentlicher Bestandteil des Leistungsumfangs des Rückhaltesystems für Kleinkinder.
- ! Legen Sie NUR die empfohlenen Innenkissen in dieses Rückhaltesystem für Kleinkinder.
- ! Achten Sie darauf, dass das Rückhaltesystem für Kleinkinder so befestigt wird, dass keines seiner Teile die verschiebbaren Sitze oder das Öffnen und Schließen der Fahrzeurtüren behindert.
- ! Verwenden Sie dieses Rückhaltesystem für Kleinkinder NICHT weiter, wenn es in einen Unfall verwickelt war, selbst wenn es nur ein leichter Unfall war. Tauschen Sie es sofort aus, da es aufgrund des Unfalls unsichtbare strukturelle Schäden aufweisen könnte.
- ! Nehmen Sie dieses Rückhaltesystem für Kleinkinder und die Basis vom Fahrzeugsitz, wenn es nicht regelmäßig verwendet wird.
- ! Lassen Sie sich in Bezug auf Wartung, Reparatur und Austausch von Teilen von Ihrem Händler beraten.
- ! Um die Gefahr des Herausfallens zu vermeiden, sichern Sie Ihr Kind stets mit dem Sicherheitsgurt, wenn es im Rückhaltesystem für Kleinkinder sitzt, auch dann, wenn sich dieses Rückhaltesystem nicht im Fahrzeug befinden sollte.
- ! Bevor Sie das Rückhaltesystem für Kleinkinder mit der Hand transportieren, vergewissern Sie sich, dass das Kind mit dem Sicherheitsgurt angeschnallt und der Griff in vertikaler Position richtig verriegelt ist.
- ! Um schwere oder tödliche Verletzungen zu vermeiden, dürfen Sie das Rückhaltesystem für Kleinkinder NIE mit einem Kind darin auf eine erhöhte Sitzfläche stellen.
- ! Die Teile dieses Rückhaltesystems für Kleinkinder sollten niemals eingefettet werden.
- ! Sichern Sie Ihr Kind stets im Rückhaltesystem für Kleinkinder, auch bei kurzen Fahrten, da es bei diesen zu den meisten Unfällen kommt.
- ! Verwenden Sie dieses Rückhaltesystem für Kleinkinder NICHT länger als 5 Jahre nach dem Kaufdatum, da sich seine Bauteile im Laufe der Zeit oder durch Sonnenbestrahlung qualitativ verschlechtern können und bei einem Unfall möglicherweise nicht dem Zweck entsprechend funktionieren.
- ! Setzen Sie dieses Rückhaltesystem für Kleinkinder bitte keiner Sonnenbestrahlung aus, da es andernfalls für die Haut Ihres Kindes zu

heiß werden kann. Fassen Sie das Rückhaltesystem für Kleinkinder stets an, bevor Sie Ihr Kind hineinsetzen.

- ! Untersuchen Sie die Isofix-Führungen regelmäßig auf Verschmutzungen und reinigen Sie sie bei Bedarf. Die Zuverlässigkeit des Systems kann durch Eindringen von Schmutz, Staub, Lebensmittelresten usw. beeinträchtigt werden.
- ! Stellen Sie KEINE Gegenstände in den Bereich des Standbeins vor Ihrer Basis.
- ! Eine sachgemäße Installation ist nur durch Verwendung der Isofix-Befestigungen gewährleistet.
- ! Nachdem Sie Ihr Kind in dieses Rückhaltesystem für Kleinkinder gesetzt haben, müssen die Sicherheitsgurte für Ihr Kind sachgemäß angelegt werden, und es muss gewährleistet sein, dass der Schrittgurt so tief wie möglich angelegt ist, damit das Becken sicher gehalten wird.
- ! Verwenden Sie NUR die in der Anleitung beschriebenen und am Rückhaltesystem für Kleinkinder markierten belastbaren Kontaktpunkte.

Notfall

Bei einem Notfall oder Unfall ist es besonders wichtig, dass bei Ihrem Kind umgehend Erste Hilfe geleistet und es medizinisch versorgt wird.

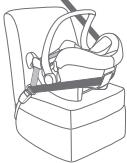
Abbildung für die Installation	Geeignet für
	Körpergröße des Kindes 40-85 cm/ Gewicht des Kindes ≤ 13 kg (ca. 1,5 Jahre alt oder jünger)
	Gewicht des Kindes ≤ 13 kg Alter des Kindes ≤ 15 Monate

Produktinformationen

1. Entsprechend der Regelung ECE R129/00 ist das Rückhaltesystem für Kleinkinder mit Basis ein Universal-Isofix-Rückhaltesystem für Kleinkinder der Klasse C, D und sollte mittels Isofix-Befestigungen gesichert werden.
2. Dies ist ein „i-Size“-Kinderrückhaltesystem. Es ist gemäß ECE-Regelung R129/00 für die Verwendung in „i-Size“-kompatiblen Fahrzeugsitzpositionen zugelassen, wie vom Fahrzeughersteller im Handbuch Ihres Fahrzeugs aufgeführt ist.
3. Bitte wenden Sie sich im Zweifelsfall, an den Hersteller oder Händler des Rückhaltesystems für Kleinkinder.

Dies ist ein Isofix-Rückhaltesystem für Kleinkinder in „i-Size“ (Kleinkindgröße). Es ist für Änderungsserien der Regelung ECE R129/00 zugelassen, wobei derzeit noch nicht alle Fahrzeughersteller Angaben zur „i-Size“-Kompatibilität in ihren Handbüchern machen. Dieser Sitz und diese Basis sind auch für die Verwendung in Isofix-kompatiblen Fahrzeugen zugelassen. Beachten Sie bitte die Website des Fahrzeugherstellers oder fragen Sie Ihren Händler.

Es passt in Fahrzeuge mit zugelassenen Positionen gemäß „i-Size“-Isofix-Vorgaben (Details siehe Fahrzeughandbuch), je nach Kategorie des Rückhaltesystems für Kleinkinder und der Befestigungsmittel.

Teileliste

Abb. 1.1 Kopfstütze

Abb. 1.2 Sitzpolster

Abb. 1.3 Freigabeknopf A für
Kinderwagenbefestigung

Abb. 1.4 Seitliche Führung

Abb. 1.5 Kleinkindeinsatz

Abb. 1.6 Gurtbandeinstellung

Abb. 1.7 Gurtverstellknopf

Abb. 1.8 Schultergurte

Abb. 1.9 Verdeckbefestigung

Abb. 1.10 Verdeck

Abb. 1.11 Gurtebefestigungen

Abb. 1.12 Gurtschnalle

Abb. 1.13 Griff

Abb. 1.14 Griffknopf

Abb. 1.15 Hintere Führung

Abb. 1.16 Freigabeknopf B für
Kinderwagenbefestigung

Abb. 1.17 Isofix-Befestigung

Abb. 1.18 Schalenanzeige

Abb. 1.19 Isofix-Führungen

Abb. 1.20 Standbein

Abb. 1.21 Standbein-Verstellknopf A

Abb. 1.22 Standbeinanzeige

Abb. 1.23 Standbein-Verstellknopf B

Abb. 1.24 Freigabeknopf für
Rückhaltesystem für
Kleinkinder

Abb. 1.25 Sperre

Vergewissern Sie sich bitte, dass nichts fehlt. Bitte wenden Sie sich an den Händler, falls etwas fehlen sollte.

Bei der Installation zu Beachtendes

! Dieses Rückhaltesystem für Kleinkinder eignet sich für Fahrzeugsitze mit „i-Size“-Isofix-Verankerungspunkten für die Basis. (Abb. 2)

! Befestigen Sie dieses Rückhaltesystem für Kleinkinder NICHT an Fahrzeugsitzen, die in Bezug auf die Fahrtrichtung zur Seite oder nach hinten weisen. (Abb. 3.1)

! Platzieren Sie das entgegen der Fahrtrichtung ausgerichtete Rückhaltesystem für Kleinkinder NICHT auf einem Vordersitz mit Airbag (Abb. 3.2), da es sonst zu schweren bis tödlichen Verletzungen kommen könnte. Weitere Informationen entnehmen Sie bitte dem Fahrzeughandbuch.

! Es wird empfohlen, dieses Rückhaltesystem für Kleinkinder am Rücksitz des Fahrzeugs zu befestigen. (Abb. 3.3)

! Befestigen Sie dieses Rückhaltesystem für Kleinkinder NICHT an Fahrzeugsitzen, die sich während der Installation bewegen.

Flugzeugsinstallation

! i-Gemm kann nur mit einem Gürtel, ohne Auflager, eingestellt werden, wenn er im Flugzeug verwendet wird. Stellen Sie ihn nicht im einem Fahrzeug mit einem Gürtel ein.

! Wenn er im Flugzeug verwendet wird, der Kinderhochstuhl nur mit der Hinterseite zum Stuhl eingestellt werden soll. (Abb. 37)

! i-Gemm-Wagenstuhl hat eine Breite vom 435 mm, aber einige Flugzeugsühle haben die Breite von 430 mm. Für die verbreiterten Stühle, bitte sitzen Sie das Kissen unter dem Stuhl, um Höhe zu bekommen und die Einstellung zwischen Armlehnen zu erlauben.

Griffeinstellung

Der Griff des Rückhaltesystems für Kleinkinder lässt sich auf 3 Positionen einstellen. (Abb. 4)

Position 1 Position für Transport im Fahrzeug, mit der Hand oder im Kinderwagen.

Position 2 Schaukelposition.

Position 3 Hochstuhlposition.

Zur Verstellung des Griffs drücken Sie auf die Griffknöpfe an beiden Seiten, um ihn zu entriegeln (Abb. 5.1), und drehen den Griff dann, bis er in einer der 3 Positionen einrastet. (Abb. 5.2)

Installation mit Basis

1. Klappen Sie das Standbein aus dem Aufbewahrungsfach auf. (Abb. 6)

2. Befestigen Sie die ISOFIX-Führungen an den ISOFIX-

Verankerungspunkten. (Abb. 7) Die ISOFIX-Führungen können die Oberfläche des Fahrzeugsitzes vor dem Einreissen schützen. Sie sind auch eine Führung für die ISOFIX-Befestigungen.

3. Drehen Sie die ISOFIX-Befestigungen um 180 Grad, bis sie in Richtung ISOFIX-Führungen zeigen. (Abb. 8)

4. Richten Sie die ISOFIX-Befestigungen mit den ISOFIX-Führungen aus und stecken Sie dann beide ISOFIX-Befestigungen bis zum Einrasten in die ISOFIX-Verankerungspunkte. (Abb. 9)

! Achten Sie darauf, dass beide ISOFIX-Befestigungen sicher mit ihren ISOFIX-Verankerungspunkten verbunden sind. Sie sollten zwei Klickgeräusche hören und die Farben der Anzeigen an beiden ISOFIX-Befestigungen sollten komplett grün sein. (Abb. 9.1)

! Vergewissern Sie sich, dass die Basis sicher installiert ist, indem Sie an beiden ISOFIX-Befestigungen ziehen.

5. Nachdem Sie die Basis auf den Fahrzeugsitz gestellt haben, ziehen Sie das Standbein bis zum Boden aus (Abb. 10). Sobald die Standbeinanzeige grün wird, ist die Basis richtig installiert; rot bedeutet, dass sie falsch installiert ist. (Abb. 10.3)

! Das Standbein kann auf 24 Positionen eingestellt werden. Wenn die Anzeige des Standbeins rot ist, bedeutet dies, dass sich das Standbein in der falschen Position befindet.

! Achten Sie darauf, dass das Standbein vollständig mit dem Fahrzeugboden in Kontakt steht.

! Drücken Sie auf den Standbein-Freigabeknopf und verkürzen Sie das Standbein nach oben hin.

Die vollständig montierte Basis ist in Abb. 11 dargestellt.

! Die ISOFIX-Befestigungen müssen mit den ISOFIX-Verankerungspunkten verbunden und an ihnen eingerastet werden. (Abb. 11.1)

! Das Standbein muss richtig installiert sein und eine grüne Anzeige aufweisen. (Abb. 11.2)

6. Drücken Sie das Babyschalenmodul herunter und in die Basis hinein (Abb. 12), und ist das Rückhaltesystem für Kleinkinder sicher befestigt, ist die Anzeige des Rückhaltesystems für Kleinkinder grün. (Abb. 13)

! Vergewissern Sie sich durch Ziehen am Babyschalenmodul, dass es sachgemäß in der Basis eingerastet ist.

7. Die Nivellierlinie am Babyschalenmodul muss waagrecht zum Boden ausgerichtet sein, wenn das Rückhaltesystem für Kleinkinder installiert ist. (Abb. 36)

8. Zur Abnahme des Babyschalenmoduls ziehen Sie das Babyschalenmodul hoch und drücken Sie dabei gleichzeitig auf den Freigabeknopf des Babyschalenmoduls. (Abb. 14)

9. Zur Entriegelung der ISOFIX-Konnektoren gehen Sie wie folgt vor Im ersten (Abb. 15.1), Schritt betätigen Sie den Sicherungsknopf (Abb. 15.2), halten diesen gedrückt (System ist entsichert) und betätigten gleichzeitig den seitlichen Entriegelungsknopf am ISOFIX-Konnektor (Abb. 15).

10. Drücken Sie den ISOFIX-Freigabeknopf, um die ISOFIX-Vorrichtung zusammenzuklappen. (Abb. 16)

Höhenverstellung für Kopfstütze und Schultergurte

Vergewissern Sie sich, dass die Schultergurte in der richtigen Höhe angelegt sind. Wählen Sie bitte die richtigen Schlitzpaare für die Schultergurte entsprechend der Körpergröße Ihres Kindes.

! Das Unterteil der Kopfstütze muss wie abgebildet (Abb. 17) mit dem höchsten Schulterpunkt des Kindes auf gleicher Höhe sein, darf aber nicht oberhalb der Schulterlinie liegen. (Abb. 18)

! Befinden sich die Schultergurte nicht in der richtigen Höhe, könnte Ihr Kind bei einem Unfall aus dem Rückhaltesystem für Kleinkinder herauskatapultiert werden.

Drücken Sie auf den Kopfstützeinstellhebel (Abb. 19) und ziehen die Kopfstütze gleichzeitig nach oben oder drücken sie nach unten, bis sie in einer der 7 Positionen einrastet. Die Positionen der Kopfstütze sind in Abb. 20 dargestellt.

Sicherung des Kindes im Rückhaltesystem für Kleinkinder

Hinweis

1. Der Kleinkindeinsatz ist für den Schutz des Kindes vorgesehen. Kinder mit einer Körpergröße unter 60 cm eignen sich für den Kleinkindeinsatz.
2. Stecken Sie das Schaumstoffteil hinein, bevor Sie den Einsatz verwenden. (Abb. 21)
3. Prüfen Sie, ob sich die Schultergurte in der richtigen Höhe befinden, nachdem Sie das Kind in den Sitz gesetzt haben.



Entfernen Sie die Kopfstütze vom Kleinkindeinsatz, wenn der Kopf des Kindes nicht mehr bequem hineinpasst. Lösen Sie die Druckknöpfe an der Kopfstütze, um das Kopfteil des Einsatzes abzunehmen.



Entfernen Sie das Rumpfteil des Kleinkindeinsatzes, wenn die Schultern des Kindes nicht mehr bequem hineinpassen.

1. Während Sie den Gurtverstellknopf gedrückt halten, ziehen Sie die beiden Schultergurte des Rückhaltesystems für Kleinkinder komplett heraus. (Abb. 22)
2. Lösen Sie die Gurtschnalle durch Drücken des roten Knopfes. (Abb. 23)

3. Setzen Sie das Kind in das Rückhaltesystem für Kleinkinder und schließen Sie die Gurtschnalle. (Abb. 24 & 25)
4. Ziehen Sie die Schultergurte straff, indem Sie am Gurtband ziehen. (Abb. 26)
 - ! Achten Sie darauf, dass noch eine Hand zwischen das Kind und den Schultergurt passt.

Abnahme von Verdeck und Sitzpolster

Zur Abnahme des Verdecks drücken Sie den Knopf im Innern der Verdeckbefestigung und ziehen gleichzeitig den Verdeckbügel heraus. (Abb. 27)

Zur Abnahme des Sitzpolsters sollten Sie die folgenden Schritte beachten:

1. Zuerst müssen Sie den Einsatz herausnehmen. Lösen Sie hierzu einfach die Schnalle, lösen Sie die Druckverschlüsse auf beiden Seiten des Einsatzes und ziehen den Einsatz aus dem Sitz heraus.
2. Die Abdeckung des Schulter- oder Schrittgurtes lässt sich vom Gurtband abnehmen.
3. Lösen Sie die elastischen Bänder hinten an der Kopfstütze, um die Textilteile von der Kopfstütze abzunehmen.
4. Ziehen Sie die Befestigungselemente unterhalb der Sitzkante heraus. (Abb. 28)
5. Lösen Sie das Sitzpolster wie abgebildet (Abb. 29) rings um den Verstellknopf.

Um die Textilteile wieder anzubringen, befolgen Sie die obigen Schritte in umgekehrter Reihenfolge.

Installation ohne Basis

- ! Befestigen Sie dieses Babyschalenmodul NICHT an Fahrzeugsitzen mit Beckengurten. (Abb. 30)
- ! Dieses Babyschalenmodul eignet sich nur für Fahrzeugsitze mit einem 3-Punkt-Sicherheitsgurt. (Abb. 31)
- 1. Setzen Sie das Babyschalenmodul dort auf den Fahrzeugsitz, wo Sie es befestigen möchten. Ziehen Sie den Sicherheitsgurt des Fahrzeugs heraus und rasten Sie ihn im Gurtschloss ein, wobei Sie den Beckengurt des Fahrzeugs durch die seitlichen Führungen am Babyschalenmodul ziehen müssen. (Abb. 32)
 - ! Das Babyschalenmodul darf nicht verwendet werden, wenn der Sicherheitsgurt des Fahrzeugs für das Gurtschloss (die Einrastöffnung) zu lang ist, um das Babyschalenmodul sicher zu verankern. (Abb. 32.1)
- 2. Schieben Sie den diagonalen Gurt in die hintere Führung. (Abb. 33)
- 3. Ziehen Sie am Schultergurt des Fahrzeugs, um das Babyschalenmodul fest und sicher zu verankern. (Abb. 34)
- 4. Die Nivellierlinie am Babyschalenmodul muss waagrecht zum Boden ausgerichtet sein, wenn das Babyschalenmodul installiert ist. (Abb. 36)
 - ! Ziehen Sie den Sicherheitsgurt des Fahrzeugs so weit wie möglich straff und überprüfen Sie dabei, dass er nicht locker oder verdreht ist.
 - ! Prüfen Sie nach Befestigung des Babyschalenmoduls stets, ob die Fahrzeuggurte sachgemäß angelegt und sicher im Gurtschloss des Fahrzeugs eingerastet sind. (Abb. 35)
- 5. Das Verdeck kann ganz geöffnet werden, um Ihr Kind am besten vor der Sonne zu schützen. Lösen Sie hierzu den Hake , und ziehen Sie dann das Verdeck ganz nach vorn. (Abb. 38)

Pflege und Wartung

- ! Nachdem Sie das Schaumstoffteil vom Einsatz abgenommen haben, bewahren Sie es bitte an einem für Kinder unzugänglichen Ort auf.
- ! Bitte waschen Sie den Sitzbezug und das Innenpolster mit kaltem Wasser unter 30 °C.
- ! Sie dürfen die Textilteile nicht bügeln.
- ! Sie dürfen die Textilteile nicht bleichen oder in die chemische Reinigung geben.
- ! Reinigen Sie das Rückhaltesystem für Kleinkinder oder die Basis nicht mit, Benzin oder anderen organischen Lösungsmitteln. Das Rückhaltesystem für Kleinkinder könnte dadurch beschädigt werden.
- ! Bitte wringen Sie den Sitzbezug und das Innenpolster nicht aus. Andernfalls könnten im Sitzbezug und am Innenpolster Falten zurückbleiben.
- ! Bitte hängen Sie den Sitzbezug und das Innenpolster zum Trocknen im Schatten auf.
- ! Bitte entfernen Sie das Rückhaltesystem für Kleinkinder und die Basis vom Fahrzeugsitz, wenn es längere Zeit nicht verwendet wird. Bewahren Sie das Rückhaltesystem für Kleinkinder an einem kühlen, trockenen Ort außerhalb der Reichweite von Kindern auf.

Informationen zur Befestigung im Fahrzeug

Es eignet sich zur Befestigung in Sitzpositionen in den meisten Fahrzeugen.

Die Buchstaben im nachstehenden Diagramm entsprechen den auf folgenden Seiten aufgelisteten Befestigungspositionen im Fahrzeug.

Sitzpositionen in anderen Fahrzeugen können ebenfalls zur Aufnahme dieses Kinderrückhaltesystems geeignet sein. Bitte wenden Sie sich im Zweifelsfall an den Hersteller oder Händler des Kinderrückhaltesystems.

Bevorzugen Sie **IMMER** die Rücksitze Ihres Fahrzeuges.

Befestigen Sie Ihr Kinderrückhaltesystem **NICHT** an einem Fahrzeugsitz mit Airbag, sofern dieser nicht deaktiviert werden kann und entsprechend deaktiviert ist. Durch ein aktiviertes Airbag-System drohen ernsthafte oder gar tödliche Verletzungen.

Falls Ihr Kinderrückhaltesystem befestigt werden kann, wird dies mit ● angezeigt

Falls Ihr Kinderrückhaltesystem nicht befestigt werden kann, wird dies mit ○ angezeigt

Falls Ihr Fahrzeug nicht in dieser Anleitung aufgelistet oder weder mit ● noch mit ○ gekennzeichnet ist, beachten Sie bitte das Handbuch zu Ihrem Fahrzeug oder erkundigen sich beim Hersteller nach weiteren Einzelheiten.

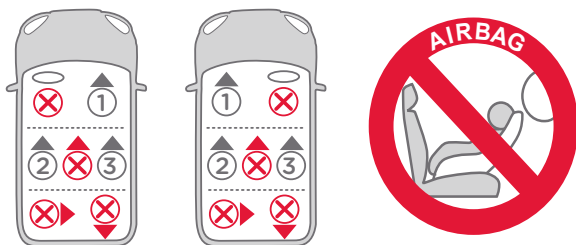

NL Welkom bij Joie™

Gefeliciteerd dat u nu lid bent van de Joie-familie! Het doet ons veel genoegen om deel uit te kunnen maken van uw reis met uw kleintje. Onderweg met het Joie igemm™ babyzitje maakt u gebruik van een volledig gecertificeerd i-Size babyzitje. Lees deze handleiding zorgvuldig en volg elke stap om voor een comfortabele rit en de beste bescherming van uw kind te zorgen.

Om dit Joie babyzitje met de i-Size ISOFIX-aansluitingen volgens de ECE R129/00-richtlijn te kunnen gebruiken, moet uw kind aan de volgende voorwaarden voldoen.
Lengte kind 40 cm-85 cm/gewicht kind 13 kg (ongeveer 1,5 jaar oud of jonger).

Om dit babyzitje met de autogordel te gebruiken, moet uw kind aan de volgende voorwaarden voldoen.
Gewicht kind ≤13kg/ Leeftijd kind ≤15 maanden.

Voet

Deze instructies beschrijven het gebruik van het babyzitje en de voet. Deze voet kan tevens worden gebruikt met een aantal andere babyzitjes van Joie. Lees alle aanwijzingen in deze handleiding voordat u het product opzet en gebruikt.

**BELANGRIJK: BEWAREN VOOR LATER GEBRUIK.
LEES DIT ZORGVULDIG DOOR.**

Bewaar de handleiding in het bewaarvak onderin de voet zoals rechts is afgebeeld.
of

Bewaar de handleiding onder de zachte onderdelen.

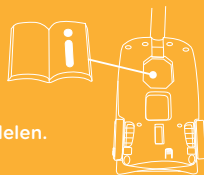

Inhoud

Afbeeldingen ter referentie	1-8
WAARSCHUWING	91-93
Noodgeval	93
Productinformatie	94
Onderdelenlijst	95
Installatiekwesties	95
Handvataanpassing	96
Installatie met voet	96
Hoogteafstelling	98
Het kind vastzetten in het babyzitje	99
Kap en zitting losmaken	100
Installatie zonder voet	101
Verzorging en onderhoud	102
Informatie montage in voertuig	103

WAARSCHUWING

- ! Controleer voordat u dit babyzitje koopt of u het in uw auto kunt installeren.
- ! GEEN ENKEL babyzitje biedt volledige bescherming tegen letsel bij een ongeluk. Maar het juiste gebruik van het babyzitje vermindert het risico van ernstig letsel of de dood.
- ! Om dit babyzitje met de ISOFIX-aansluitingen volgens de ECE R129/00-richtlijn te kunnen gebruiken, moet uw kind aan de volgende voorwaarden voldoen.
Lengte kind 40 cm-85 cm/gewicht kind \leq 13 kg (ongeveer 1,5 jaar oud of jonger).
- ! Om dit babyzitje met de autogordel te gebruiken, moet uw kind aan de volgende voorwaarden voldoen. Gewicht kind \leq 13kg/ Leeftijd kind \leq 15 maanden.
- ! Alle riemen van het babyzitje moeten worden strakgetrokken maar niet gedraaid.
- ! Installeer dit babyzitje NIET zonder de aanwijzingen en waarschuwingen in deze handleiding te volgen, anders brengt u uw kind ernstig in gevaar.
- ! Laat uw kind NOOIT zonder toezicht achter in het babyzitje.
- ! Breng GEEN veranderingen aan dit babyzitje aan en gebruik het niet in combinatie met onderdelen van andere fabrikanten.
- ! Gebruik dit babyzitje NIET als het is beschadigd of als onderdelen ontbreken.
- ! Kleed uw kind NIET in te ruimzittende kleding, omdat dit kan voorkomen dat uw kind goed en stevig wordt vastgezet met de schoudergordels en de kruisriem tussen de benen.
- ! Laat dit babyzitje NIET los of niet goed bevestigd in de auto staan omdat een niet goed vastgezet babyzitje rondgeslingerd kan worden en de inzittenden kan verwonden bij een scherpe bocht, plotseling remmen of een botsing.
- ! GEEN achteruit kijkend babyzitje op een voorstoel met een airbag plaatsen. Dit kan de dood of ernstig letsel ten gevolge hebben. Zie de handleiding van het auto voor meer informatie.
- ! Gebruik NOOIT een tweedehands babyzitje of een babyzitje waarvan u de afkomst niet kent, omdat deze structurele schade kan bevatten die de veiligheid van uw kind in gevaar brengt.
- ! Gebruik NOOIT touwen of andere vervangingsmiddelen om het



babyzitje in de auto vast te zetten of het kind in het babyzitje vast te maken.

- ! Gebruik dit babyzitje NIET zonder de zachte onderdelen.
- ! De afdekking van het zitje en de binnenvoering mogen alleen worden vervangen door onderdelen die door de fabrikant worden aangeraden. De zachte onderdelen vormen een belangrijk onderdeel van de werking van het babyzitje.
- ! Plaats ALLEEN de aanbevolen binnenkussens in dit babyzitje.
- ! Zorg ervoor dat het babyzitje op zo'n manier geïnstalleerd wordt dat onderdelen niet in de weg zitten bij verplaatsbare stoelen of bij de werking van autodeuren.
- ! Gebruik dit babyzitje NIET nadat het bij een ongeluk betrokken is geweest, zelfs niet bij een klein ongeluk. Vervang het direct, omdat er onzichtbare structurele schade kan zijn ontstaan door de botsing.
- ! Haal het babyzitje uit de auto als het niet regelmatig gebruikt wordt.
- ! Neem contact op met de distributeur over onderhoud, reparaties en vervangen van onderdelen.
- ! Om uit het zitje vallen te vermijden, moet u het kind altijd met de veiligheidsgordels vastmaken als u het in het babyzitje zet, ook als het zitje zich niet in het auto bevindt.
- ! Voordat u het babyzitje met de hand draagt, moet u ervoor zorgen dat het kind vastzit met de veiligheidsgordels en dat het handvat goed is vergrendeld in een verticale stand.
- ! Om ernstig letsel of de dood te vermijden, mag u het babyzitje NOOIT op een hogere stoel plaatsen terwijl het kind er in zit.
- ! De onderdelen van dit babyzitje mogen niet worden ingevet.
- ! Zet het kind altijd vast in het babyzitje, zelfs op korte tochtjes, omdat daarbij de meeste ongelukken plaatsvinden.
- ! Gebruik dit babyzitje NIET langer dan 5 jaar na de aankoopdatum, omdat de kwaliteit van de onderdelen na verloop van tijd minder wordt, of door blootstelling aan zonlicht, zodat een ongeluk ernstige gevolgen kan hebben.
- ! Houd dit babyzitje uit de buurt van zonlicht, anders kan het te heet worden voor de huid van uw kind. Raak het babyzitje altijd aan voordat u het kind er in plaatst.
- ! Controleer de ISOFIX-geleiders regelmatig op vuil en maak ze zo nodig schoon. De betrouwbaarheid loopt terug door het binnendringen van vuil, stof, voedselresten, enz.
- ! Plaats GEEN voorwerpen in het beengebied voor de voet.

- ! De juiste installatie is alleen toegestaan met de ISOFIX-connectoren.
- ! Nadat uw kind in dit babyzitje is geplaatst, moet u de veiligheidsriem goed gebruiken en ervoor zorgen dat elke middelriem laag wordt gedragen zodat het bekken goed vastzit.
- ! Gebruik GEEN andere lastdragende contactpunten dan die in de aanwijzingen zijn beschreven en die op het babyzitje zijn aangegeven.

Noodgeval

Bij een noodsituatie of een ongeluk is het heel belangrijk om uw kind direct te laten verzorgen met eerste hulp en medische behandeling.

Afbeelding voor installatie	Geschikt voor
	<p>Lengte kind 40cm-85cm/ Gewicht kind ≤13 kg (ongeveer 1,5 jaar oud of jonger).</p>
	<p>Gewicht kind ≤13 kg Leeftijd kind ≤15 maanden</p>

Productinformatie

1. Volgens de ECE R129/00-richtlijn is het babyzitje met voet een universeel ISOFIX-babyzitje van klasse C, D en moet dit worden gemonteerd met de ISOFIX-aansluitingen.
2. Dit is een "i-Size"-kinderzitsysteem. Het is goedgekeurd volgens richtlijn ECE R129/00, voor gebruik in voor i-Size geschikte standen van autostoelen zoals is aangegeven door de fabrikant van de auto in de handleiding.
3. Neem in geval van twijfel contact op met de fabrikant of de verkoper van het babyzitje.

Dit is een babyzitje voor het i-Size ISOFIX SYSTEEM. Het is goedgekeurd volgens de reeks ECE R129-aanbevelingen, omdat nog niet alle handboeken van fabrikanten de geschiktheid voor i-Size bevatten. Dit zitje en de voet zijn tevens goedgekeurd voor gebruik in voor ISOFIX geschikte auto's. Zie de website van de fabrikant van de auto of neem contact op met de verkoper.

Het is geschikt voor voertuigen met posities die zijn goedgekeurd als i-Size ISOFIX-posities (zoals beschreven in het handboek van het voertuig), afhankelijk van de categorie van het babyzitje en van de bevestiging.

Onderdelenlijst

- | | |
|---|--|
| Afb. 1.1 Hoofdsteun | Afb. 1.14 Handvatknop |
| Afb. 1.2 Stoelkussen | Afb. 1.15 Achtergeleider |
| Afb. 1.3 Ontgrendeling wandelwagen Knop A | Afb. 1.16 Ontgrendeling wandelwagen Knop B |
| Afb. 1.4 Zijgeleider | Afb. 1.17 ISOFIX aansluiting |
| Afb. 1.5 Babyinzetstuk | Afb. 1.18 Kuipindicator |
| Afb. 1.6 Instelbanden | Afb. 1.19 ISOFIX geleiders |
| Afb. 1.7 Knop gordelaanpassing | Afb. 1.20 Steunvoet |
| Afb. 1.8 Schoudergordel | Afb. 1.21 Instelknop steunvoet A |
| Afb. 1.9 Kaphouder | Afb. 1.22 Indicator steunvoet |
| Afb. 1.10 Kap | Afb. 1.23 Instelknop steunvoet B |
| Afb. 1.11 Gordelaansluitingen | Afb. 1.24 Ontgrendelknop babyzitje |
| Afb. 1.12 Gordelgesp | Afb. 1.25 Ontgrendeling |
| Afb. 1.13 Handvat | |

Controleer op ontbrekende onderdelen. Neem contact op met de verkoper als iets ontbreekt.

Installatiekwesities

- ! Dit babyzitje is geschikt voor autostoelen met i-Size ISOFIX-ankerpunten met de voet. (Afb. 2)
- ! Installeer dit babyzitje NIET op stoelen die opzij of naar achteren kijken ten opzichte van de rijrichting van het voertuig. (Afb. 3.1)
- ! Plaats een achterruit kijkend babyzitje NIET op een voorstoel met een airbag (Afb. 3.2), omdat dit overlijden of ernstig letsel kan veroorzaken. Zie de handleiding van het auto voor meer informatie.
- ! Aanbevolen wordt om dit babyzitje op de autostoel achter te plaatsen. (Afb. 3.3)
- ! Installeer het babyzitje NIET op autostoelen die tijdens de installatie bewegen.

Het installeren in het vliegtuig

- ! i-Gemm kan worden geïnstalleerd allen met een heupgordel als u dit in het vliegtuig zonder steun gebruikt. Installeer het apparaat niet in een voertuig met een heupgorde.
- ! Bij het gebruik van het vliegtuig, moet het baby-autozitje alleen met de achterban tege de stoel worden geïnstalleerd. (Afb. 37)
- ! i-Gemm autostoel heeft een breedte van 435 mm, maar sommige vliegtuigstoelen hebben een breedte van 430 mm. Voor de smalle stoel, plaats de yttkussen onder de zitting om high te worden en de installatie tussen de armleningen mogelijk te maken.

Handvataanpassing

Het handvat van het babyzitje is in drie standen instelbaar. (Afb. 4)

Stand 1: stand voor vervoer per auto, met de hand of in de wandelwagen.

Stand 2: schommelstand.

Stand 3: babystoel

Druk om het handvat in te stellen op de handvatknoppen aan weerskanten om het vrij te geven (Afb. 5.1) en draai het handvat vervolgens tot het in een van de drie standen klikt. (Afb. 5.2)

Installatie met voet

1. Vouw de steunvoet uit het opslagvak. (Afb. 6)
2. Voorzie de ISOFIX-geleiders van de ISOFIX-ankerpunten. (Afb. 7) De ISOFIX-geleiders voorkomen dat het oppervlak van de autostoel scheurt. Ze kunnen tevens de ISOFIX-aansluitingen geleiden.
3. Draai de ISOFIX-aansluitingen 180 graden tot ze in de richting van de ISOFIX-geleiders wijzen. (Afb. 8)

4. Lijn de ISOFIX-aansluitingen uit met de ISOFIX-ankerpunten en klik beide ISOFIX-aansluitingen in de ISOFIX-ankerpunten. (Afb. 9)
 - ! Controleer dat beide ISOFIX-aansluitingen stevig zijn bevestigd met de ISOFIX-ankerpunten. U moet twee klikken horen en de kleuren van de indicatoren op beide ISOFIX-aansluitingen moeten groen zijn. (Afb. 9.1)
 - ! Controleer of de voet goed vastzit door aan beide ISOFIX-aansluitingen te trekken.
 5. Nadat de voet op de stoel is geplaatst, de instelknop voor de steunvoet indrukken zodat deze op de bodem komt (Afb. 10); als de indicator voor de steunvoet groen wordt, is hij goed geplaatst; rood betekent dat hij onjuist is geplaatst. (Afb. 10.3)
 - ! De steunvoet heeft 24 standen. Als de steunvoetindicator rood is, betekent dit dat de steunvoet in de verkeerde stand staat.
 - ! Zorg er voor dat de steunvoet volledig in contact is met de vloer van het voertuig.
 - ! Druk de vrijgaveknop voor de steunvoet in en kort de steunvoet in naar boven toe.
- De volledig gemonteerde voet is afgebeeld in Afb. 11
- ! De ISOFIX-aansluitingen moeten worden aangesloten en vergrendeld in de ISOFIX-ankerpunten. (Afb. 11.1)
 - ! De steunvoet moet goed zijn geplaatst en de indicator moet groen zijn. (Afb. 11.2)
6. Druk het babyzitje omlaag op de voet (afb. 12), als de babyzitje stevig vast zit, is de indicator groen. (Afb. 13)
 - ! Trek het babyzitje omhoog om te controleren of het goed vast zit op de voet.
 7. De horizontale lijn op de drager moet evenwijdig aan de grond zijn als het babyzitje is geïnstalleerd. (Afb. 36)
 8. Om het babyzitje los te maken, trekt u dit omhoog terwijl u de ontgrendelknop indrukt. (Afb. 14)

9. Het kinderstoeltje verwijderen Om het kinderzitje te verwijderen (Afb. 15), drukt u eerst op de tweede ontgrendelingsknop en dan op de knop op de ISOFIX voordat u het kinderzitje van de autozetel verwijdert. (Afb. 15.1 & 15.2)
10. Druk de ISOFIX-ontgrendelknop in om de ISOFIX op te vouwen. (Afb. 16)

Hoogteafstelling voor hoofdsteun en schoudergordels

Controleer of de schoudergordels op de juiste hoogte zijn ingesteld. Kies het juiste paar schoudergordelsleuven overeenkomstig de lengte van het kind.

! De onderkant van de hoofdsteun moet op de zelfde hoogte zijn als het hoogste punt van de schouder van het kind. Het wordt weergegeven als (Afb. 17), maar mag niet hoger zijn dan de schouderlijn. (Afb. 18)

! Als de schoudergordels zich niet op de juiste hoogte bevinden, kan het kind van het babyzitje geworpen worden bij een ongeluk.

Knijp in de hendel voor de afstelling van de hoofdsteun (Afb. 19) en trek tegelijkertijd de hoofdstuk op of druk hem omlaag tot hij in een van de 7 standen klikt De standen van de hoofdsteun zijn afgebeeld in Afb. 20.

Het kind vastzetten in het babyzitje

Opmerking

1. Babyinzetstuk voor klein kind is ter bescherming van het kind. Voor kinderen die kleiner zijn dan 60 cm, is het gebruik van het babyinzetstuk nuttig.
2. Voeg de schuimwig toe voordat u het inzetstuk gebruikt. (Afb. 21)
3. Nadat het kind in het zitje is geplaatst, moet u controleren of de schoudergordels op de juiste hoogte zitten.



Verwijder het hoofddeel van het babyinzetstuk als het hoofd van het kind niet langer comfortabel past. Maak de clips op de hoofdsteun los om het hoofddeel van het inzetstuk te verwijderen.



Verwijder het lichaamsdeel van het babyinzetstuk als de schouders van het kind niet langer comfortabel passen.

1. Houd de instelknop voor de gordels ingedrukt en trek aan de twee schoudergordels van het babyzitje. (Afb. 22)
2. Maak de gesp van de gordels los door op de rode knop te drukken. (Afb. 23)
3. Zet het kind in het babyzitje en sluit de gesp. (Afb. 24 & 25)
4. Trek aan de instelsingels om de schoudergordels strak te trekken. (Afb. 26)

! Zorg er voor dat de ruimte tussen het kind en de schouderriemen ongeveer de dikte van een hand is.

Kap en zitting losmaken

Om de kap los te maken, trekt u aan de kaplus terwijl u de knop in de kaphouder indrukt. (Afb. 27)

Ga als volgt te werk om het kussen los te maken:

1. Verwijder eerst de inzetstukken. Maak hiervoor de gesp los en maak vervolgens de klemmen aan weerskanten van het inzetstuk los en trek het uit de stoel.
2. De afdekking van de schouderriemen of van de kruisriemen kan worden losgemaakt van de spanriemen.
3. Verwijder de elastische banden op de achterkant van de hoofdsteun om de zachte onderdelen van de hoofdsteun te verwijderen.
4. Trek het bevestigingsmateriaal onder de rand van de stoel vandaan. (Afb. 28)
5. Maak het stoelkussen los rond de instelknop als afgebeeld in (Afb. 29).

Volg de eerder vermelde stappen in omgekeerde volgorde om de zachte onderdelen opnieuw te monteren.

Installatie zonder voet

- ! Installeer het babyzitje NIET op autostoelen met een heupgordel. (Afb. 30)
- ! Dit babyzitje is uitsluitend geschikt voor autostoelen met driepunts veiligheidsgordels. (Afb. 31)
- 1. Plaats het babyzitje op de zitplaats waar u het wilt gebruiken. Trek aan de veiligheidsriem van de auto en zet deze vast in de gesp, waarbij u de middelgordel van de auto door de zijgeleiders van het babyzitje voert. (Afb. 32)
 - ! Het babyzitje kan niet worden gebruikt als de veiligheidsgordel (vrouwelijke gespkant) te lang is om het babyzitje stevig vast te zetten. (Afb. 32.1)
- 2. Schuif de diagonaalgordel in de achterste geleider. (Afb. 33)
- 3. Trek aan de schouderriem van de auto om het babyzitje stevig en veilig vast te zetten. (Afb. 34)
- 4. De horizontale lijn op het babyzitje moet evenwijdig aan de grond zijn als het babyzitje is geïnstalleerd. (Afb. 36)
 - ! Maak de autogordel zo strak mogelijk en controleer of hij niet los zit of gedraaid is.
 - ! Controleer na installatie van het babyzitje altijd of de autogordels goed zijn doorgestoken en stevig zijn vastgezet op de voertuiggesp. (Afb. 35)
- 5. Het luifel kan volledig geopen worden om de baby tegen de zon te beschermen, indien u de haak losdraait en de luifel naar voren trekt (Afb. 38)

Verzorging en onderhoud

- ! Nadat u het schuim uit het inzetstuk hebt verwijderd, moet u het ergens opbergen waar uw kind er niet bij kan.
- ! Was de zachte voorwerpen en binnenvoering met koud water onder 30°C.
- ! De zachte voorwerpen niet strijken.
- ! De zachte voorwerpen niet bleken of laten stomen.
- ! Gebruik geen onverdund schoonmaakmiddel, benzine of andere organische materialen om het babyzitje of de voet te wassen. Dat kan het babyzitje beschadigen.
- ! De stoelbedekking en binnenvoering niet uitwringen om ze te drogen. Daardoor kunnen de stoelbedekking en binnenvoering kreukelen.
- ! Hang de stoelbedekking en binnenvoering in de schaduw op.
- ! Haal het babyzitje en de voet uit de autostoel als het voor langere tijd niet wordt gebruikt. Berg het babyzitje op een koele en droge plaats op, waar uw kind er niet bij kan.

Informatie montage in voertuig

Het is geschikt voor montage in de stoelen van de meeste auto's. De letters op het onderstaande diagram komen overeen met de montagestanden op de volgende pagina's.

Stoelposities in andere auto's kunnen eveneens geschikt zijn voor dit kinderzitje. Neem in geval van twijfel contact op met de fabrikant of de verkoper.

Geef **ALTIJD** de voorkeur aan de achterzittingen van de auto.

Monteer het kinderzitje **NIET** op een zitting met een airbag, behalve wanneer deze kan worden uitgeschakeld. Een geactiveerd AIRBAG-systeem kan de dood of ernstig letsel ten gevolge hebben.

Als uw kinderzitje gemonteerd kan worden, is het met een ● gemarkeerd

Als het kinderzitje niet gemonteerd kan worden, is het gemarkeerd met een ○

Als uw auto niet in deze handleiding staat of niet is gemarkeerd met een ● of ○, raadpleeg dan het handboek van uw auto of neem contact op met de fabrikant voor meer informatie.

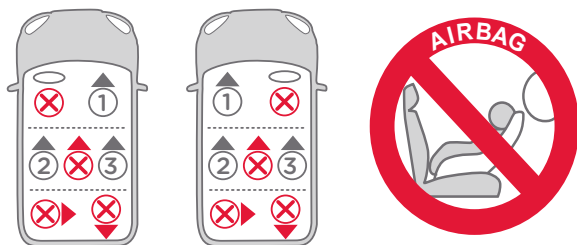

IT Benvenuto a Joie™

Congratulazioni per essere entrato a far parte della famiglia Joie! Siamo lieti di partecipare al tuo viaggio con il bambino. Viaggiando con il sistema di ritenuta per bambini Joie Igemm™, stai utilizzando un sistema di ritenuta per bambini i-Size di alta qualità e con sicurezza totalmente certificata. Leggere attentamente questo manuale e attenersi a ogni procedura per garantire un viaggio comodo e la migliore protezione per il bambino.

Per utilizzare il sistema di ritenuta per bambini Joie con agganci i-Size ISOFIX in conformità alla normativa ECE R129/00, il bambino deve soddisfare i seguenti requisiti.

Altezza del bambino 40 cm-85 cm/Peso del bambino 13 kg; (circa 1,5 anni o meno).

Per utilizzare questo modulo seggiolino con le cinture di sicurezza del veicolo, il bambino deve soddisfare i seguenti requisiti.
Peso bambino ≤13 kg/Età bambino ≤15 mesi.

Base

Le presenti istruzioni mostrano l'uso del sistema di ritenuta per bambini e della base. Questa base può essere utilizzata anche con altri sistemi di ritenuta per bambini Joie. Leggere tutte le istruzioni del presente manuale prima di installare e usare il prodotto.

! IMPORTANTE: DA CONSERVARI PER FUTURE CONSULTAZIONI. LEGGERE ATTENTAMENTE.

Conservare il manuale di istruzioni nella tasca laterale situata nella parte inferiore della base, come mostrato nella figura a destra.

o
Conservare il manuale di istruzioni nel fondo del rivestimento imbottito.

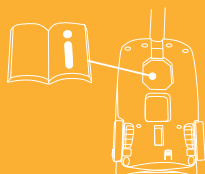

Indice

Figure di riferimento	1-8
AVVISO	107-109
Emergenza	109
Informazioni sul prodotto	110
Elenco componenti	111
Dubbi sull'installazione	111
Regolazione della maniglia	112
Installazione con base	112
Regolazione dell'altezza	114
Bloccaggio del bambino nel sistema di ritenuta per bambini	115
Sgancio della capottina e dell'imbottitura	116
Installazione senza base	117
Cura e manutenzione	118
Informazioni sul montaggio nel veicolo	119

AVVISO

- ! Prima di acquistare questo sistema di ritenuta per bambini assicurarsi che possa essere installato correttamente nel veicolo.
- ! **NESSUN** sistema di ritenuta per bambini è in grado di garantire una protezione completa da lesioni in caso di incidenti. Tuttavia, l'uso corretto del sistema di ritenuta per bambini riduce il rischio di lesioni gravi o mortali per il bambino.
- ! Per utilizzare il sistema di ritenuta per bambini con agganci ISOFIX in conformità alla normativa ECE R129/00, il bambino deve soddisfare i seguenti requisiti.
Altezza del bambino 40 cm-85 cm/Peso del bambino ≤ 13 kg; (circa 1,5 anni o meno).
- ! Per utilizzare questo modulo seggiolino con le cinture di sicurezza del veicolo, il bambino soddisfare i seguenti requisiti. Peso bambino ≤ 13 kg/età bambino ≤ 15 mesi.
- ! Tutte le cinghie del sistema di ritenuta per bambini devono essere serrate e non attorcigliate.
- ! **NON** installare il sistema di ritenuta per bambini senza osservare le istruzioni del presente manuale. Si potrebbero causare lesioni o decesso.
- ! **NON** lasciare mai il bambino incustodito con questo sistema di ritenuta per bambini.
- ! **NON** apportare modifiche a questo sistema di ritenuta per bambini e non utilizzarlo con componenti di altri produttori.
- ! **NON** utilizzare questo sistema di ritenuta per bambini se presenta danni o parti mancanti.
- ! **NON** vestire il bambino con indumenti troppo grandi, in quanto si potrebbe impedire al bambino di essere correttamente e saldamente allacciato con le cinture per le spalle e la cintura spartigambe.
- ! **NON** lasciare questo sistema di ritenuta per bambini o altri elementi non allacciati all'interno del veicolo in quanto possono essere sbalzati, con conseguenti lesioni per i passeggeri in una curva brusca, un arresto improvviso o un urto.
- ! **NON** posizionare il sistema di ritenuta per bambini rivolto in senso contrario di marcia sul sedile anteriore se sono presenti airbag. Potrebbero verificarsi lesioni gravi o decesso. Per ulteriori informazioni, fare riferimento al manuale del veicolo.
- ! **NON** utilizzare un sistema di ritenuta per bambini di seconda mano o

del quale non si conoscono i precedenti perché potrebbe avere danni strutturali che mettono in pericolo la sicurezza del bambino.

- ! **NON** utilizzare corde o simili per fissare il sistema di ritenuta per bambini nel veicolo o bloccare il bambino nel sistema di ritenuta.
- ! **NON** usare questo sistema di ritenuta per bambini senza il rivestimento imbottito.
- ! Il rivestimento imbottito deve essere sostituito solo con altri consigliati dal produttore, in quanto costituisce parte integrante del sistema di ritenuta per bambini.
- ! **NON** utilizzare cuscini interni diversi da quelli consigliati per questo sistema di ritenuta per bambini.
- ! Assicurarsi che il sistema di ritenuta per bambini venga installato in modo tale che nessuna parte interferisca con i sedili mobili o con il funzionamento degli sportelli del veicolo.
- ! **NON** continuare ad utilizzare questo sistema di ritenuta per bambini dopo alcun incidente, anche di piccola entità. Sostituirlo immediatamente in quanto potrebbe aver subito danni strutturali invisibili a seguito dell'incidente.
- ! Rimuovere il sistema di ritenuta per bambini e la base dal sedile del veicolo se non vengono usati frequentemente.
- ! Rivolgersi al rivenditore per problemi relativi a manutenzione, riparazione e sostituzione dei pezzi.
- ! Per evitare il rischio di caduta, proteggere sempre il bambino con l'apposita cintura quando viene posto nel sistema di ritenuta per bambini, anche quando il sistema di ritenuta per bambini non è nel veicolo.
- ! Prima di trasportare a mano il sistema di ritenuta per bambini, assicurarsi che il bambino sia bloccato con l'apposita cintura e che la maniglia sia correttamente bloccata in posizione verticale.
- ! Per evitare lesioni gravi o decesso, **NON** collocare il sistema di ritenuta per bambini su superfici elevate con il bambino all'interno.
- ! I componenti del sistema di ritenuta per bambini non devono essere mai lubrificati.
- ! Fissare il sistema di ritenuta per bambini, anche per brevi viaggi, ovvero quando si verificano la maggior parte degli incidenti.
- ! **NON** usare questo sistema di ritenuta per bambini per oltre 5 anni dalla data di acquisto, in quanto i componenti si degradano nel tempo o in seguito all'esposizione alla luce solare e potrebbero non funzionare correttamente in caso di incidente.

- ! Tenere il sistema di ritenuta per bambini lontano dalla luce del sole per evitare di causare ustioni alla pelle del bambino. Toccare sempre il sistema di ritenuta per bambini prima di far sedere il bambino.
- ! Controllare frequentemente la presenza di sporco nelle guide ISO-FIX e pulirle se necessario. L'affidabilità può essere influenzata dalla penetrazione di sporco, polvere, particelle di cibo, ecc.
- ! NON collocare oggetti sulla superficie della base.
- ! Una corretta installazione è consentita solo con agganci ISOFIX.
- ! Dopo aver messo il bambino nel sistema di ritenuta, utilizzare correttamente la cintura e assicurarsi che la cinghia addominale sia indossata in basso in modo da sostenere il bacino.
- ! NON utilizzare alcun carico sui punti di contatto diversi da quelli descritti nelle istruzioni e contrassegnati sul sistema di ritenuta per bambini.

Emergenza

In caso di emergenza o incidenti, è estremamente importante portare il bambino al pronto soccorso per cure mediche immediate.

Figura per l'installazione	Adatto per
	<p>Altezza bambino 40 cm-85 cm/ Peso bambino ≤13 kg (circa 1,5 anni o meno)</p>
	<p>Peso bambino ≤13 kg Età bambino ≤15 mesi</p>

Informazioni sul prodotto

1. In conformità alla normativa ECE R129/00, il sistema di ritenuta per bambini con base è un sistema universale ISOFIX Classe C, D e deve essere montato con attacchi ISOFIX.
2. È un sistema di ritenuta per bambini "i-Size". È omologato alla normativa ECE R129/00, per l'uso in posizioni dei sedili dei veicoli "compatibili i-Size", come indicato dal produttore nel manuale dell'utente del veicolo.
3. In caso di dubbi, consultare il produttore o il rivenditore del sistema di ritenuta per bambini.

È un SISTEMA DI RITENUTA PER BAMBINI i-Size ISOFIX. È omologato alla serie di emendamenti ECE R129/00, in quanto non tutti i manuali del produttore del veicolo includono la compatibilità i-Size. Questo seggiolino e la base sono omologati per l'uso in veicoli compatibili ISOFIX. Fare riferimento al sito del produttore del veicolo o consultare il rivenditore.

Possono essere montati su veicoli con posizioni omologate come posizioni ISOFIX i-Size (come specificato nel manuale del veicolo), a seconda della categoria del sistema di ritenuta per bambini e del dispositivo.

Elenco componenti

Fig. 1.1 Poggiatesta

Fig. 1.2 Imbottitura

Fig. 1.3 Pulsante di sgancio A sul passeggino

Fig. 1.4 Guida laterale

Fig. 1.5 Fascia per neonati

Fig. 1.6 Regolatore

Fig. 1.7 Pulsante di regolazione della reclinazione

Fig. 1.8 Cintura per le spalle

Fig. 1.9 Supporto capottina

Fig. 1.10 Capottina

Fig. 1.11 Attacchi cintura

Fig. 1.12 Fibbia cintura

Fig. 1.13 Maniglia

Fig. 1.14 Pulsante maniglia

Fig. 1.15 Guida posteriore

Fig. 1.16 Pulsante di sgancio B sul passeggino

Fig. 1.17 Attacco ISOFIX

Fig. 1.18 Indicatore scocca

Fig. 1.19 Guide ISOFIX

Fig. 1.20 Supporto

Fig. 1.21 Pulsante di regolazione A supporto

Fig. 1.22 Indicatore supporto

Fig. 1.23 Pulsante di regolazione B supporto

Fig. 1.24 Pulsante di rilascio del sistema di ritenuta per bambini

Fig. 1.25 Blocco

Assicurarsi che siano presenti tutti i componenti. Se qualche componente risulta mancante, consultare il rivenditore.

Dubbi sull'installazione

! Questo sistema di ritenuta per bambini è adatto per sedili dei veicoli con punti di ancoraggio i-Size ISOFIX con la base. (Fig. 2)

! NON installare questo sistema di ritenuta per bambini su sedili dei veicoli rivolti lateralmente o verso la parte posteriore rispetto al senso di marcia del veicolo. (Fig. 3.1)

! NON posizionare il sistema di ritenuta per bambini rivolto in senso contrario di marcia sul sedile anteriore se sono presenti airbag (Fig. 3.2). Potrebbero verificarsi lesioni gravi o decesso. Per ulteriori informazioni, fare riferimento al manuale del veicolo.

! Si raccomanda di installare questo sistema di ritenuta per bambini sul sedile posteriore del veicolo. (Fig. 3.3)

! NON installare questo sistema di ritenuta per bambini su sedili dei veicoli che si sono rivelati instabili durante l'installazione.

Il montaggio nell'aereo

! i-Gemm può essere montato con una cintura per bacino, se è utilizzato nell'aereo, senza supporto. Non montare in un veicolo con una cintura per bacino.

! Quando è utilizzato nell'aereo, il seggiolono auto per bambini deve essere montato solo con la parte posteriore verso la sedia. (Fig. 37)

! Il seggiolino auto i-Gemm ha una larghezza di 435 mm, ma alcune sedie per aerei hanno larghezze di 430 mm. Per le sedie strette, si prega di posizionare il cuscino sotto la sedia, per ottenere altezza e per permettere il montaggio tra i braccioli.

Regolazione della maniglia

La maniglia del sistema di ritenuta per bambini può essere regolata in 3 posizioni. (Fig. 4)

Posizione 1 Posizione per trasporto in auto, con maniglia o passeggino.

Posizione 2 Posizione dondolo.

Posizione 3 Posizione seggiolino.

Per regolare la maniglia, premere i pulsanti della maniglia su entrambi i lati per rilasciarla (Fig. 5.1), quindi ruotare la maniglia finché non scatta in una delle 3 posizioni. (Fig. 5.2)

Installazione con base

1. Aprire il supporto dal vano. (Fig. 6)

2. Montare le guide ISOFIX con i punti di ancoraggio ISOFIX. (Fig. 7) Le guide ISOFIX possono proteggere la superficie del sedile del veicolo

dalla torsione. Possono anche guidare gli attacchi ISOFIX.

3. Ruotare gli attacchi ISOFIX di 180 gradi finché non sono rivolti in direzione delle guide ISOFIX. (Fig. 8)
4. Allineare gli attacchi ISOFIX con le guide ISOFIX, quindi fare clic su entrambi gli attacchi ISOFIX nei punti di ancoraggio ISOFIX. (Fig. 9)

! Assicurarsi che entrambi gli attacchi ISOFIX siano saldamente fissati ai relativi punti di ancoraggio ISOFIX. Si devono avvertire due clic e il colore degli indicatori su entrambi gli attacchi ISOFIX deve essere completamente verde. (Fig. 9.1)

! Assicurarsi che la base sia installata saldamente tirando entrambi gli attacchi ISOFIX.

5. Dopo aver posizionato la base sul sedile del veicolo, aprire il supporto sul pianale (Fig. 10). Se l'indicatore del supporto è verde significa che è installato correttamente; se è rosso significa che è installato in modo non corretto. (Fig. 10.3)

! Il supporto presenta 24 posizioni. Se l'indicatore del supporto è rosso significa che il supporto è in una posizione non corretta.

! Assicurarsi che il supporto sia completamente a contatto con il pianale del veicolo.

! Premere il pulsante di rilascio del supporto, quindi accorciarlo verso l'alto.

La base completamente montata viene mostrata nella Fig. 11

! Gli attacchi ISOFIX devono essere fissati e bloccati sui punti di ancoraggio ISOFIX. (Fig. 11.1)

! Il supporto deve essere installato correttamente con l'indicatore verde. (Fig. 11.2)

6. Spingere verso il basso il modulo seggiolino nella base (Fig. 12). Se il sistema di ritenuta per bambini è fissato, il relativo interruttore diventa verde. (Fig. 13)

! Sollevare il modulo seggiolino per assicurarsi che sia bloccato saldamente nella base.

7. La linea di livello del modulo seggiolino deve essere in piano rispetto al suolo quando si installa il sistema di ritenuta per bambini. (Fig. 36)

8. Per rilasciare il modulo seggiolino, tirarlo verso l'alto mentre si preme il pulsante di rilascio del modulo seggiolino. (Fig. 14)

9. Per rimuovere la base, premere prima il pulsante di blocco secondario (Fig. 15.1) e quindi il pulsante (Fig. 15.2) sui ISOFIX connettori della cintura prima di rimuovere la base dal sedile del veicolo (Fig. 15).

10. Premere il pulsante di rilascio ISOFIX per piegare gli attacchi ISOFIX. (Fig. 16)

Regolazione dell'altezza del poggiatesta e delle cinture per le spalle

Controllare che le cinture per le spalle siano all'altezza appropriata. Scegliere un paio adeguato di fessure per cinture per le spalle in base all'altezza del bambino.

! La parte inferiore del poggiatesta deve essere allineata con il punto più alto della spalla del bambino, come mostrato nella (Fig. 17), mai sopra la linea della spalla. (Fig. 18)

! Se le cinture per le spalle non sono all'altezza appropriata, il bambino potrebbe essere espulso dal sistema di ritenuta per bambini in caso di incidente.

Tirare la leva di regolazione del poggiatesta (Fig. 19), quindi tirare verso l'alto o spingere verso il basso il poggiatesta finché non scatta in una delle 7 posizioni. Le posizioni del poggiatesta sono mostrate nella Fig. 20

Bloccaggio del bambino nel sistema di ritenuta per bambini

Nota

1. La fascia per neonati serve come protezione. I bambini di altezza inferiore a 60 cm possono usare la fascia per neonati.
2. Prima di utilizzare la fascia per neonati, inserire il cuneo in gommapiuma. (Fig. 21)
3. Una volta sistemato il bambino nel seggiolino, verificare che le cinture per le spalle siano all'altezza adeguata.



Rimuovere il poggiatesta della fascia per neonati quando la testa del bambino non è più comoda. Staccare i ganci dal poggiatesta per rimuoverlo dalla fascia per neonati.



Rimuovere il corpo della fascia per neonati quando le spalle del bambino non sono più comode.

1. Premendo il pulsante di regolazione cintura, tirare completamente le due cinture per le spalle del sistema di ritenuta per bambini. (Fig. 22)
2. Sganciare la fibbia delle cinture premendo il pulsante rosso. (Fig. 23)
3. Mettere il bambino nel sistema di ritenuta per bambini e agganciare la fibbia. (Fig. 24 e 25)
4. Serrare le cinture per le spalle tirando il regolatore. (Fig. 26)

! Assicurarsi che lo spazio tra il bambino e le cinture per le spalle sia di circa lo spessore di una mano.

Sgancio della capottina e dell'imbottitura

Per staccare la capottina, premere contemporaneamente il pulsante del supporto capottina ed estrarla. (Fig. 27)

Per sganciare l'imbottitura, attenersi alle seguenti procedure:

1. Prima rimuovere la fascia per neonati. Sganciare la fibbia, quindi aprire i ganci su entrambi i lati della fascia ed estrarla dal seggiolino.
2. La copertura della cintura per le spalle o la copertura dell'imbracatura spartigambe possono essere rimosse dalle cinghie.
3. Staccare le fasce elastiche sul retro del poggiatesta per rimuovere il rivestimento imbottito.
4. Estrarre i componenti di fissaggio da sotto il bordo del seggiolino. (Fig. 28)
5. Staccare l'imbottitura intorno al pulsante di regolazione come mostrato in (Fig. 29)

Per rimontare il rivestimento imbottito, invertire le procedure di cui sopra.

Installazione senza base

- ! NON installare questo modulo seggiolino su sedili dei veicoli con cinture addominali. (Fig. 30)
 - ! Questo modulo seggiolino è adatto solo per sedili dei veicoli dotati di cinture di sicurezza retrattili a 3 punti. (Fig. 31)
1. Posizionare il modulo seggiolino sul veicolo. Estrarre la cintura di sicurezza del veicolo e allacciarla nella fibbia, facendo scorrere la cintura addominale del veicolo nelle guide laterali del modulo seggiolino. (Fig. 32)
 - ! Non è possibile utilizzare il modulo seggiolino se la fibbia della cintura di sicurezza (estremità femmina della fibbia) è troppo lunga per ancorare in modo sicuro il modulo seggiolino. (Fig. 32.1)
 2. Far scorrere la cintura diagonale nella guida posteriore. (Fig. 33)
 3. Tirare la cintura della spalla del veicolo per fissare il modulo seggiolino in modo stabile e sicuro. (Fig. 34)
 4. La linea di livello del modulo seggiolino deve essere in piano rispetto al suolo quando si installa il modulo seggiolino. (Fig. 36)
 - ! Applicare la massima tensione alla cintura di sicurezza del veicolo, verificando che non si allenti o intrecci.
 - ! Dopo aver installato il modulo seggiolino, controllare sempre che le cinture del veicolo siano disposte correttamente e allacciate in modo sicuro nella fibbia del veicolo. (Fig. 35)
 5. La tenda può essere aperta completamente per proteggere il bambino dal sole svitando il gancio ,e tirando la tenda davanti.(Fig. 38)

Cura e manutenzione

- ! Dopo aver rimosso il cuneo di gommapiuma dalla fascia, conservarlo lontano dalla portata dei bambini.
- ! Lavare la fodera e l'imbottitura interna con acqua fredda sotto i 30°C.
- ! Non stirare il rivestimento imbottito.
- ! Non candeggiare e non lavare a secco il rivestimento imbottito.
- ! Non usare detergenti non diluiti, benzina o altri solventi organici per lavare il sistema di ritenuta per bambini o la base. Potrebbero danneggiare il sistema di ritenuta per bambini.
- ! Non attorcigliare la fodera e l'imbottitura interna per asciugare. Si potrebbero lasciare grinze sulla fodera e l'imbottitura interna.
- ! Appendere la fodera e l'imbottitura interna all'ombra per asciugare.
- ! Rimuovere il sistema di ritenuta per bambini e la base dal sedile del veicolo se non vengono usati per un lungo periodo di tempo. Sistemare il sistema di ritenuta per bambini in un luogo fresco, asciutto e a cui il bambino non possa accedere.

Informazioni sul montaggio nel veicolo

È adatto per il montaggio nelle posizioni del sedile della maggior parte di auto. Le lettere sullo schema di seguito corrispondono alle posizioni di montaggio dei veicoli elencati nelle pagine seguenti.

Le posizioni del sedile in altre auto potrebbero consentire il posizionamento del sistema di ritenuta per bambini. In caso di dubbi, consultare il produttore o il rivenditore del sistema di ritenuta per bambini.

Dare SEMPRE priorità ai sedili posteriori del veicolo.

NON montare il sistema di ritenuta per bambini su un sedile del veicolo dotato di airbag, a meno che non sia disattivato. Un sistema AIRBAG attivato può causare lesioni gravi e decesso.

Se è possibile montare il sistema di ritenuta per bambini, viene contrassegnato con ●

Se non è possibile montare il sistema di ritenuta per bambini, viene contrassegnato con ○

Se il veicolo non è elencato nel manuale o non è contrassegnato con ● o ○, fare riferimento al manuale del veicolo o rivolgersi al produttore per ulteriori informazioni.

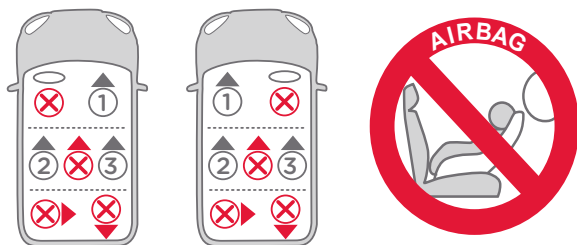

TR Joie™ 'ye Hoş Geldiniz

Joie ailesine katıldığınız için tebrikler! Çocuğunuzla olan yolculuğunuzda size katılmaktan büyük bir heyecan duyuyoruz. Joie iGem™ çocuk koltuğuyla seyahat ederken, yüksek kaliteli, tam sertifikalı güvenli i-Size çocuk koltuğu kullanırsınız. Rahat bir sürüş ve çocuğunuz için en iyi korumayı sağlamak üzere lütfen bu kılavuzu dikkatle okuyun ve her bir adımı izleyin.

ECE R129/00 Yönetmeliğine göre i-Size ISOFIX bağlantılara sahip bu Joie çocuk koltuğunu kullanmak için çocuğunuzun aşağıdaki gereklilikleri karşılaması gerekir. Çocuğün boyu 40-85 cm/ Çocuğün kilosu 13 kg; (yaklaşık 1,5 yaş veya altı).

Bu bebek taşıyıcı modülünü emniyet kemeriyle kullanmak için, çocuğunuz aşağıdaki gereksinimleri karşılamalıdır: Çocuğün kilosu ≤ 13kg/ Çocuğün yaşı ≤ 15 ay.

Taban

Bu talimatlar, çocuk koltuğunun ve tabanın kullanımını açıklamaktadır. Bu taban diğer bazı Joie bebek ve çocuk koltuklarıyla da kullanılabilir. Lütfen ürünü takmadan ve kullanmadan önce bu kılavuzdaki tüm talimatları okuyun.

! ÖNEMLİ: İLERİDE BAŞVURMAK İÇİN SAKLAYIN. LÜTFEN DİKKATLE OKUYUN.

Lütfen kullanım kılavuzunu, şekilde gösterildiği gibi, tabanın altındaki saklama bölmesinde saklayın.

veya

Lütfen bu talimat kılavuzunu yumuşak malzemelerin altında saklayın.

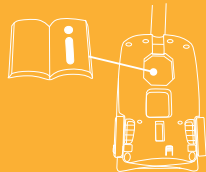

İçindekiler

Başvuru Şekilleri	1-8
UYARI	123-125
Acil durum	125
Ürün Bilgisi	126
Parça Listesi	127
Montaj ile ilgili hususlar	128
Kulp Ayarı	129
Tabanla kurulum	129
Yükseklik Ayarı	131
Çocuğu Koltukta Sabitleme	131
Tepeliği ve Oturak Altlığını Çıkarma	132
Tabansız kurulum	133
Bakım ve Koruma	134
Araç Uygunluk Bilgileri	135

UYARI



- ! Aracınıza düzgün biçimde kurulabildiğinden emin olmak için lütfen bu çocuk koltuğunu satın almadan önce kontrol edin.
- ! HİÇBİR çocuk koltuğu kaza halinde tam koruma garanti edemez. Ancak bu çocuk koltuğunun doğru kullanımı, çocuğunuzun ciddi yaralanma veya ölüm riskini azaltacaktır.
- ! ECE R129/00 Yönetmeliğine göre ISOFIX bağlantılara sahip bu çocuk koltuğunu kullanmak için çocuğunuzun aşağıdaki gereklilikleri karşılaması gerekir.
Çocuğun boyu 40-85 cm/ Çocuğun kilosu \leq 13 kg; (yaklaşık 1,5 yaş veya altı).
- ! Bu bebek taşıyıcı modülünü emniyet kemeriyle kullanmak için, çocuğunuzun aşağıdaki gereksinimleri karşılamalıdır. Çocuğun kilosu \leq 13kg/ Çocuğun yaşı \leq 15 ay.
- ! Çocuk koltuğunun tüm kemerleri sıkılmalıdır ve bükülmemelidir.
- ! Bu çocuk koltuğunu, bu kılavuzda yer alan talimatları dikkate almadan KULLANMAYIN; aksi durumda çocuğunuzun ciddi yaralanma veya ölüm riski altına sokabilirsiniz.
- ! Çocuğunuzun, bu çocuk koltuğunda ASLA gözetimsiz bırakmayın.
- ! Bu çocuk koltuğunda değişiklik YAPMAYIN veya başka üreticilerin parçalarıyla birlikte KULLANMAYIN.
- ! Hasar görmüşse veya parçalar kayıpsa bu çocuk koltuğunu KULLANMAYIN.
- ! Omuz kayışları ve bacaklar arasındaki kasık kayışıyla doğru ve güvenli biçimde bağlanmasını engelleyebileceğinden, çocuğunuzun geniş/büyük beden kıyafetler GYDİRMEYİN.
- ! Sabitlenmemiş çocuk koltuğu keskin dönüş, ani durma veya çarpma halinde etrafa fırlayarak araçtakileri yaralayabileceğinden, bu çocuk koltuğunu veya diğer öğeleri aracınızda kemerle bağlanmamış veya sabitlenmemiş halde BIRAKMAYIN.
- ! Arkaya bakan çocuk koltuğunu, hava yastıklı ön koltuğa YERLEŞTİRMEYİN. Ölüm veya ciddi yaralanma meydana gelebilir. Daha fazla bilgi için lütfen aracın kullanıcı kılavuzuna bakın.
- ! Çocuğunuzun güvenliğini tehlikeye atacak yapısal hasarı olabileceği için, ikinci el veya kullanım geçmişini bilmediğiniz bir çocuk koltuğunu ASLA kullanmayın.
- ! Çocuk koltuğunu araçta veya çocuğu çocuk koltuğunda sabitlemek için ASLA ip ya da benzeri nesnelere kullanmayın.

- ! Bu çocuk koltuğunu yumuşak malzemeler takılı olmadan KULLANMAYIN.
- ! Yumuşak malzemeler, üretici tarafından önerilenler dışındakilerle değiştirilmemelidir. Yumuşak malzemeler, çocuk koltuğunun verimli kullanımının önemli bir parçasıdır.
- ! Bu çocuk koltuğuna önerilen iç yastıklar dışında herhangi bir şey KOYMAYIN.
- ! Çocuk koltuğunun, hiçbir parçası hareketli koltukları ya da araç kapılarının çalışmasını engellemeyecek şekilde kurulduğundan emin olun.
- ! Küçük çaplı bile olsa, herhangi bir şekilde çarpma meydana geldiğinde bu çocuk koltuğunu kullanmaya DEVAM ETMEYİN. Çarpma sebebiyle görünmeyen yapısal hasar olabileceğinden hemen değiştirin.
- ! Normal kullanımda değilken, bu çocuk koltuğunu ve tabanı araç koltuğundan çıkarın.
- ! Bakım, onarım ve parça değişimiyle ilgili sorunlar için dağıtıcıya danışın.
- ! Düşmesini önlemek için, çocuk koltuğu araçta olmasa bile çocuk içinde olduğu sürece, çocuk kemerlerini kullanarak çocuğu her zaman bağlayın.
- ! Çocuk koltuğunu elle taşımadan önce, çocuğun çocuk kemeriyle bağlandığından ve kulpun dikey konumda doğru biçimde kilitlendiğinden emin olun.
- ! Ciddi yaralanma ya da ölümü önlemek için, çocuk koltuğunu, içinde çocuk varken yüksek bir koltuğa ASLA yerleştirmeyin.
- ! Bu çocuk koltuğunun parçaları hiçbir biçimde yağlanmamalıdır.
- ! Çocuğu, çoğu kazanın meydana geldiği kısa gezilerde bile çocuk koltuğunda bağlayın.
- ! Parçalar zaman içinde veya güneş ışığına maruz kalmasından dolayı aşındığından ve bir çarpma durumunda yeterince verimli olmayacağından, çocuk koltuğunu satın alım tarihinden itibaren 5 yıldan sonra KULLANMAYIN.
- ! Lütfen bu çocuk koltuğunu güneş altında bırakmayın, aksi takdirde çocuğunuzun cildi için aşırı sıcak olabilir. Çocuğu içine yerleştirmeden önce çocuk koltuğunu her zaman dokunarak kontrol edin.
- ! ISOFIX kılavuzlarının kirli olup olmadığını sıkça kontrol edin ve gerekirse temizleyin. Ürünün içine kir, toz, yiyecek parçaları vs. girerse güvenilirliği tehlikeye girebilir.

- ! Tabanın önündeki yük ayağı bölgesine hiçbir nesne KOYMAYIN.
- ! Doğru kurulum yalnızca ISOFIX bağlayıcıları kullanılarak yapılır.
- ! Çocuğunuz bu çocuk koltuğuna yerleştirildikten sonra, çocuk kemeri doğru biçimde kullanılmalı ve her kucak kayışı, leğen kemiği bölgesi sıkıca oturacak şekilde takılmalıdır.
- ! Talimatlarda açıklananlar ve çocuk koltuğunda işaretli olanlar dışında hiçbir yük taşıma temas noktasını KULLANMAYIN.

Acil durum

Acil durum veya kaza halinde, çocuğunuza derhal ilk yardım ve tıbbi tedavi uygulanmasını sağlamak önemlidir.

Montaj için Şekil	Uygunluk
	Çocuğun boyu 40cm-85cm/ Çocuğun kilosu ≤ 13kg (1,5 yaş veya daha küçük)
	Çocuğun kilosu ≤ 13kg Çocuğun yaşı ≤ 15 ay

Ürün Bilgisi

1. ECE R129/00 Yönetmeliğine göre, Tabanlı çocuk koltuğu, Evrensel ISOFIX Sınıf C, D çocuk koltuğudur ve ISOFIX bağlantıları kullanılarak takılmalıdır.
2. Bu bir "i-Size" çocuk koltuğu sistemidir. ECE R129/00 Yönetmeliğine göre, aracın kullanım kılavuzunda araç üreticileri tarafından belirtilen "i-Size uyumlu" araç koltuk konumlarında kullanım için onaylıdır.
3. Şüpheli duyulması durumunda, lütfen çocuk koltuğu üreticisine veya satıcısına danışın.

Bu, bir i-Size ISOFIX ÇOCUK KOLTUĞU SİSTEMİDİR. ECE R129/00 eklerine göre, araç üreticilerinin kullanım kılavuzlarının hepsinde i-Size uyumluluğunun yer almadığı onaylanmıştır. Bu koltuk ve taban, ISOFIX uyumlu araçlarda kullanılmak için de onaylıdır. Lütfen araç üreticisinin web sitesine veya satıcınıza başvurun.

Çocuk koltuğunun ve bağlantı düzeneğinin kategorisine bağlı olarak, i-Size ISOFIX olarak onaylanmış konumlara sahip (araç el kitabında ayrıntılarıyla belirtildiği şekilde) araçlara takılabilir.

Parça Listesi

Şekil 1.1 Kafa Desteği

Şekil 1.2 Koltuk Altlığı

Şekil 1.3 Bebek Arabası Sabitleme Serbest Bırakma Düğmesi A

Şekil 1.4 Yan Kılavuz

Şekil 1.5 Bebek Parçası

Şekil 1.6 Ayar Şeridi

Şekil 1.7 Kemer Ayarlamaya Düğmesi

Şekil 1.8 Omuz Kemeri

Şekil 1.9 Tepelik Montaj Yeri

Şekil 1.10 Tepelik

Şekil 1.11 Kemer Bağlayıcıları

Şekil 1.12 Kemer Tokası

Şekil 1.13 Kulp

Şekil 1.14 Kulp Düğmesi

Şekil 1.15 Arka Kılavuz

Şekil 1.16 Bebek Arabası Sabitleme Serbest Bırakma Düğmesi B

Şekil 1.17 ISOFIX Bağlayıcı

Şekil 1.18 Kaplama Göstergesi

Şekil 1.19 ISOFIX Bağlayıcı

Şekil 1.20 Yük Ayağı

Şekil 1.21 Yük Ayağı Ayar Düğmesi A

Şekil 1.22 Yük Ayağı

Şekil 1.23 Yük Ayağı Ayar Düğmesi B

Şekil 1.24 Çocuk Koltuğu Serbest Bırakma Düğmesi

Şekil 1.25 Kilit

Lütfen herhangi bir eksik parça olmadığından emin olun. Lütfen herhangi bir eksik varsa satıcıyla iletişime geçin.

Montaj ile ilgili hususlar

- ! Bu çocuk koltuğu, Tabanlı i-Size ISOFIX tutturma noktaları bulunan araç koltukları için uygundur. (Şekil 2)
- ! Bu çocuk koltuğunu, aracın gidiş yönüne göre yanlara veya arkaya dönük araç koltuklarına TAKMAYIN. (Şekil 3.1)
- ! Ölüm veya ciddi yaralanma meydana gelebileceğinden, arkaya dönük çocuk koltuğunu hava yastığı olan ön koltuğa (Şekil 3.2) TAKMAYIN. Daha fazla bilgi için lütfen aracın kullanıcı kılavuzuna bakın.
- ! Bu çocuk koltuğunun arka araç koltuğuna takılması önerilir. (Şekil 3.3)

! Bu çocuk koltuğunu kurulum sırasında hareket edebilen araç koltuklarına TAKMAYIN.

Hucak icinde montajı

- ! i-Gemm, eger hucak icinde kullanildigin zaman sagdece bir bel kemeri ile destek olamadan kullanilabilir. Araclar icinde sagdece bir bel kemeriyle monte edilmeyin.
- ! Bir ucakta kullanildiginda, araba koltugu bebekler icin arkasina dogru sandalye ile yuklu olmasi gerekir. (Şekil 37)
- ! i-Gemm Oto koltugun genisligi 435 mm oluyor ama bazen hucak koltuklarin genisliklerini 430 mm oluyor. Dar koltuklar icin, lutfen koltuk altinda minderi koyun yuksek olsun ve kolcaklar arasindaki yuklenmesine izin vermek icin.

Kulp Ayarı

Çocuk koltuğunun kulpu 3 konumda ayarlanabilir. (Şekil 4)

Konum 1 Araç, el ya da bebek arabasıyla taşımaya yönelik konum.

Konum 2 Sallama konumu.

Konum 3 Bebek sandalyesi konumu.

Kulpu ayarlamak için, serbest bırakmak amacıyla her iki yandaki kulp düğmelerine bastırın (Şekil 5.1) ve 3 konumdan birine tıklayarak geçene kadar kulpu döndürün. (Şekil 5.2)

Tabanla kurulum

1. Saklama bölmesinde katlı durumda olan yük ayağını açın. (Şekil 6)
2. ISOFIX kılavuzlarını ISOFIX tutturma noktalarına takın. (Şekil 7)
ISOFIX kılavuzları, araç koltuğunun yüzeyini yırtılmaktan koruyabilir.

Aynı zamanda ISOFIX bağlayıcılarını da yönlendirebilirler.

3. ISOFIX bağlayıcılarını, ISOFIX kılavuzlarının yönüne bakana dek, 180 derece döndürün. (Şekil 8)
4. ISOFIX bağlayıcılarını ISOFIX kılavuzlarıyla hizalayıp, her iki ISOFIX bağlayıcıyı ISOFIX tutturma noktalarına geçirin. (Şekil 9)
 - ! Her iki ISOFIX bağlayıcının da ISOFIX tutturma noktalarına tam olarak takıldığından emin olun. İki tık sesi duyulmalı ve her iki ISOFIX bağlayıcıdaki göstergelerin renkleri tamamen yeşil olmalıdır. (Şekil 9.1)
 - ! Her iki ISOFIX bağlayıcıyı çekerek, tabanın güvenli bir şekilde takıldığını kontrol edin.
5. Tabanı araç koltuğuna yerleştirdikten sonra yük ayağını zemine uzatın (Şekil 10), Yük ayağı göstergesinin yeşil renkte olması doğru biçimde takıldığını gösterir, kırmızı renkte olması yanlış takıldığı anlamına gelir. (Şekil 10.3)

! Yük ayağında 24 pozisyon vardır. Yük ayağı göstergesinin kırmızı olması, yük ayağının yanlış konumda bulunduğunu gösterir.

! Yük ayağının aracın tabanıyla tam olarak temas ettiğinden emin olun.

! Yük ayağı serbest bırakma düğmesine bastırıp, yük ayağını yukarı yönde kısaltın.

Tamamen monte edilen taban Şekil 11'de gösterilmektedir.

! ISOFIX bağlayıcılar, ISOFIX tutturma noktalarına takılmalı ve kilitlemelidir. (Şekil 11.1)

! Yük ayağı, yeşil göstergeye sahip olacak şekilde doğru biçimde takılmalıdır. (Şekil 11.2)

6. Çocuk taşıyıcı modülünü tabana doğru aşağı itin (Şekil 12); çocuk koltuğu sabitlenirse, çocuk koltuğu göstergesi yeşil renkte görünür. (Şekil 13)

! Tabana sabit bir şekilde takıldığından emin olmak için çocuk taşıyıcı modülünü yukarı çekin.

7. Çocuk koltuğu monte edildiğinde, çocuk taşıyıcı modülündeki düzey çizgisi yerle hizalı olmalıdır. (Şekil 36)

8. Çocuk taşıyıcı modülünü serbest bırakmak için, çocuk taşıyıcı modülü serbest bırakma düğmesine bastırırken çocuk taşıyıcı modülünü yukarı çekin. (Şekil 14)

9. Koltuğu çıkarmak için Desteği çıkarmak için (Şekil 15), önce ikincil kilit açma düğmesine, ardından da desteği araç koltuğundan ayırmadan önce ISOFIX bağlayıcılarındaki düğmeye basın. (Şekil 15.1 & 15.2)

10. ISOFIX'i katlamak için ISOFIX serbest bırakma düğmesine basın. (Şekil 16)

Yükseklik Ayarı

Kafa Desteği ve Omuz Kemerini için

Omuz Kemerini Kayışlarının uygun yüksekliğe ayarlandığını kontrol edin. Lütfen çocuğun boyuna göre uygun omuz kemeri yuvası çiftini seçin.

! Kafa desteğinin altı, çocuğun omzunun en yüksek noktasıyla hizalanmalıdır; (Şekil 17) ile gösterildiği gibidir ama omuz hizasının üstünde değildir. (Şekil 18)

! Omuz Kemerini Kayışları uygun yükseklikte değilse, çocuk, bir çarpma anında çocuk koltuğundan fırlayabilir.

Kafa desteği ayarlama koluna bastırırken (Şekil 19), kafa desteğini, 7 konumdan birine geçene kadar yukarı veya aşağı doğru itin. Kafa desteği konumları Şekil 20'de gösterilmektedir.

Çocuđu Koltukta Sabitleme

Not

1. Bebek parçası, çocuđu korumak içindir. Bebek parçasının, boyu 60 santimetreden kısa çocuklar için kullanımı uygundur.
2. Parçayı kullanmadan önce lütfen köpük dolguyu ekleyin. (Şekil 21)
3. Çocuk koltuđa yerleřtirildikten sonra, omuz kemerlerinin dođru yükseklikte olup olmadıđını kontrol edin.



Çocuđun kafası rahatlıkla sıđmamaya bařladıđında, bebek parçasının kafa destek kısmını çıkarın. Parçanın kafa kısmını çıkarmak için kafa desteđindeki kayıřları ayırın.



Çocuđun omuzları rahatlıkla sıđmamaya bařladıđında, bebek parçasının gövde kısmını çıkarın.

1. Kemer ayarlama düđmesine basarken, çocuk koltuđunun iki omuz kemerini tamamen çekin. (Şekil 22)
2. Kırmızı düđmeye basarak kemerin tokasını açın. (Şekil 23)
3. Çocuđu çocuk koltuđuna yerleřtirip tokayı takın. (Şekil 24 ve 25)
4. Ayar řeridini çekerek omuz kemerini sıkın. (Şekil 26)

! Çocuk ve omuz kemerleri arasındaki mesafenin yaklaşık bir el kalınlıđında olduđundan emin olun.

Tepeliđi ve Oturak Altlıđını Çıkarma

Tepeliđi çıkarmak için, tepelik montaj yerindeki düđmeye basarken, aynı anda tepeliđi dıřa dođru çekin. (Şekil 27)

Koltuk altlıđını çıkarmak için ařađıdaki adımlara bařvurmalısınız:

1. Önce parçayı çıkarmalısınız. Bunu yapmak için, tokayı çıkarmanız, parçanın her iki yanındaki kayıřların tokasını açıp koltuktan tamamen çekmeniz yeterlidir.
2. Omuz kemeri kılıfı ya da kasık kemeri kılıfı řeritten çıkarılabilir.
3. Kafa desteđi yumuřak malzemelerini çıkarmak için, kafa desteđinin arkasındaki elastik bantları çıkarın.
4. Koltuk kenarının altındaki bađlantı parçalarını çekin. (Şekil 28)
5. (Şekil 29) ile gösterildiđi gibi, koltuk altlıđını, ayar düđmesinin etrafından ayırın.

Yumuřak malzemeleri tekrar takmak için, daha önce anlatılan adımları ters yönde izleyin.

Tabansız kurulum

- ! Bu çocuk taşıyıcı modülünü Kucak Kemerli araç koltuklarına KURMAYIN. (Şekil 30)
- ! Bu çocuk taşıyıcı modülü yalnızca 3 noktalı Geri Çekmeli Emniyet Kemerli bulunan araç koltukları için uygundur. (Şekil 31)
- 1. Çocuk taşıyıcı modülünü, oturtmak istediğiniz araç koltuğuna yerleştirin. Araç kucak kemerini, çocuk taşıyıcı modülünün yan kılavuzlarına kaydırarak, araç emniyet kemerini dışarı çekip araç tokasına kilitleyin. (Şekil 32)
 - ! Araç emniyet kemeri tokası (dışı taraf), çocuk taşıyıcı modülünü güvenli biçimde tutturmak için çok uzunsa çocuk taşıyıcı modülü kullanılamaz. (Şekil 32.1)
- 2. Çapraz kemeri arka kılavuza kaydırın. (Şekil 33)
- 3. Çocuk taşıyıcı modülünü sıkıca ve güvenli biçimde sabitlemek için araç omuz kemerini çekin. (Şekil 34)
- 4. Çocuk taşıyıcı modülü monte edildiğinde, çocuk taşıyıcı modülündeki düzey çizgisi yerle hizalı olmalıdır. (Şekil 36)
 - ! Araç emniyet kemerini, gevşek ya da bükülmüş olmadığını kontrol ederek olabildiğince gerin.
 - ! Çocuk taşıyıcı modülünü monte ettikten sonra, araç kemerlerinin araç tokasına doğru biçimde yönlendirildiğini ve güvenli biçimde sabitlendiğini her zaman kontrol edin. (Şekil 35)
- 5. Bebegin gunsten korumak icin kancanın aciliginceye golgelik komple acilir ve golgelik onunde cekin. Golgelik bir penceresi var ve o pencerede cocugu gorebilirsiniz. (Şekil 38)

Bakım ve Koruma

- ! Parçanın köpük dolgusunu çıkardıktan sonra, lütfen çocuğun erişemeyeceği bir yerde saklayın.
- ! Koltuk kaplamasını ve iç altlığı 30°C'nin altındaki soğuk suyla yıkayın.
- ! Yumuşak malzemeleri ütülemeyin.
- ! Yumuşak malzemeleri çamaşır suyuyla yıkamayın veya kuru temizlemeye vermeyin.
- ! Çocuk koltuğunu veya tabanı yıkamak için, seyreltilmemiş deterjan, gaz ya da başka bir organik çözelti kullanmayın. Bu işlem çocuk koltuğuna zarar verebilir.
- ! Koltuk kaplamasını ve iç altlığı kurutmak amacıyla sıkmayın. Bu, koltuk kaplamasında ve iç altlıkta kırışıklıklara neden olabilir.
- ! Koltuk kaplamasını ve iç altlığı gölgede kurutun.
- ! Uzun bir süre kullanılmayacağına, çocuk koltuğunu ve tabanı aracın koltuğundan çıkarın. Çocuk koltuğunu çocuğunuzun erişemeyeceği serin ve kuru bir yere koyun.

Araç Uygunluk Bilgileri

Çoğu otomobilin koltuk pozisyonlarına uygundur. Aşağıdaki şemada yer alan harfler, takip eden sayfalardaki araç uygunluk pozisyonlarına karşılık gelir.

Diğer araçlardaki koltuk pozisyonları da bu çocuk koltuğuna uygun olabilir. Soru işareti olması halinde üreticiye veya satıcıya başvurun. HER ZAMAN aracınızın arka koltuklarına öncelik verin.

Hava yastığının bağlantısı kesilemiyorsa, çocuk koltuğunuzu hava yastığı bulunan koltukların önüne KURMAYIN. Aktive olan HAVA YASTIĞI sistemi, ölüm veya ciddi yaralanmalara neden olabilir.

Çocuk koltuğunuz takılamıyorsa, ● işareti bulunur

Çocuk koltuğunuz takılamıyorsa, ○ işareti bulunur

Aracınız bu kılavuzda listelenmemişse veya ya da ○ işareti içermiyorsa, lütfen daha fazla bilgi için aracınızın el kitabına veya üreticisine başvurun.



SE Välkommen till Joie™

Gratulerar till att bli en del i Joie-familjen! Vi är mycket entusiastiska till att bli en del av din resa med det lilla barnet. Vid resor med Joie igemm™ barnbältesstol använder du en högkvalitativ, fullt säkerhetscertifierad i-Size bilbarnstol för spädbarn. Läs noga igenom denna bruksanvisning och följ alla steg för att garantera en komfortabel resa och det bästa skyddet för ditt barn.

För att använda denna Joie bilbarnstol med i-Size ISOFIX-fästanordningar i enlighet med bestämmelsen ECE R129/00, måste ditt barn uppfylla följande krav.

Barnets längd 40cm-85cm / barnets vikt 13kg; (Cirka 1,5 år eller yngre).
För att använda denna bärmodul för spädbarn med fordonsbälte, måste ditt barn uppfylla följande krav.
Barnets vikt≤13kg / Barnets ålder≤15 månader.

Bas

Dessa instruktioner visar användningen av denna bilbarnsstol och bas för spädbarn. Denna bas kan också användas med vissa andra Joie spädbarnsbilstolar. Läs igenom alla instruktionerna i denna bruksanvisning innan produkten installeras och används.

! VIKTIGT: SPARA FÖR FRAMTIDA REFERENS. LÅS IGENOM NOGA.

Förvara bruksanvisningen i lagringsutrymmet under basen såsom visas i högra figuren.

Eller Förvara bruksanvisningen under de mjuka delarna.

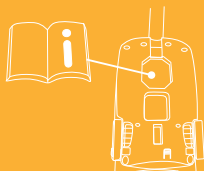

Innehåll

Referensbilder	1-8
VARNING	139-140
Nödläge	141
Produktinformation	142
Förteckning över delar	143
Angående installation	143
Handtagsjustering	144
Installation med bas	144
Höjjustering för huvudstöd och axelselar	146
Säkra barnet i bilbarnstol	147
Demontering av sufflett och sittdyna	148
Installation utan bas	149
Skötsel och underhåll	150
Information om fordonsmontage	151



VARNING

- ! Kontrollera innan du köper denna bilbarnstol att den kan installeras korrekt i ditt fordon.
- ! INGEN bilbarnstol kan garantera fullständigt skydd från skador vid en krock. Emellertid kommer korrekt användning av denna bilbarnstol att minska risken för allvarliga skador eller dödsfall för ditt barn.
- ! För att använda denna bilbarnstol med ISOFIX-fästanordningar i enlighet med bestämmelsen ECE R129/00, måste ditt barn uppfylla följande krav.
Barnets längd 40cm-85cm / barnets vikt≤13kg; (Cirka 1,5 år eller yngre).
- ! För att använda denna bärmodul för spädbarn med fordonsbälte, måste ditt barn uppfylla följande krav.
Barnets vikt≤13kg / Barnets ålder≤15 månader.
- ! Eventuella remmar på bilbarnstolen bör spännas och inte vridas.
- ! Installera INTE denna bilbarnstol utan att följa instruktionerna i denna bruksanvisning eftersom du annars kan utsätta ditt barn för allvarliga skaderisker eller dödsfall.
- ! Lämna ALDRIG ditt barn utan uppsikt med denna bilbarnstol.
- ! Gör INGA modifieringar på denna bilbarnstol eller använd den med komponentdelar från andra tillverkare.
- ! Använd INTE denna bilbarnstol om den är skadad eller om delar saknas.
- ! Låt INTE ditt barn bära stora/för stora kläder eftersom dessa kan förhindra att barnet sitter säkert och korrekt fastspänt med axelremmarna och klykan mellan benen.
- ! Lämna INTE denna bilstol för spädbarn eller andra objekt obältade eller utan att de sitter fast i fordonet eftersom bilstolen kan kastas runt och skada passagerare vid skarpa svängar, plötsliga stopp eller krock.
- ! Placera INTE en bakåtvänd spädbarn barnstol på framsätet med krockkudde. Dödsfall eller allvarliga skador kan uppstå. Se fordonets bruksanvisning för ytterligare information.
- ! Använd ALDRIG en begagnad bilbarnstol eller en bilbarnstol som du inte känner till eftersom den kan ha strukturella skador som riskerar barnets säkerhet.
- ! Använd ALDRIG rep eller annat för att fästa bilbarnstolen i fordonet eller för att fästa barnet i bilbarnstolen.

- ! Använd INTE denna bilbarnstol utan dess mjuka material.
- ! De mjuka delarna skall inte ersättas med något annat förutom det som rekommenderas av tillverkaren. De mjuka delarna utgör en integrerad del av bilbarnstolens prestanda.
- ! Placera INTE något annat än de rekommenderade inre kuddarna i denna bilstol för spädbarn.
- ! Se till att bilbarnstolen är installerad på ett sådant sätt att inga delar av den störs av rörliga säten eller användning av fordonets dörrar.
- ! Använd INTE denna bilbarnstol efter att den varit med någon typ av krock, även en mindre krock. Byt omedelbart eftersom det kan finnas osynliga, strukturella skador från krocken.
- ! Ta bort denna bilbarnstol för spädbarn från fordonet när den inte skall användas regelbundet.
- ! Rådfråga återförsäljaren beträffande frågor om underhåll, reparation och byta av delar.
- ! För att undvika risken för att falla ut, spänn alltid fast barnet med barnets sele när barnet är placerat i bilbarnstol, även när bilbarnstolen inte är i fordonet.
- ! Innan barnet bärs i bilbarnstolen för spädbarn, se till att barnet är fastspänt och säkerhetsselen och att handtaget är korrekt låst i vertikal position.
- ! För att undvika allvarliga skador eller dödsfall skall ALDRIG bilstolen för spädbarn placeras på upphöjda säten med barnet i den.
- ! Delarna på denna bilbarnstol skall inte smörjas på något sätt.
- ! Sätt alltid fast barnet i bilbarnstolen, även vid korta resor, eftersom det är då som de flesta olyckor sker.
- ! Använd INTE denna bilbarnstol mer än 5 år efter inköp eftersom delar kan försämrans med tiden eller utsätt den för solljus eftersom den då kanske inte fungerar felfritt vid en krock.
- ! Håll denna bilbarnstol borta från solljus eftersom den kan bli för het för barnets hud. Känn alltid på bilbarnstolen innan du placerar barnet i den.
- ! Kontrollera regelbundet ISOFIX styrskenorna om det finns smuts och rengör dem om så behövs. Pålitligheten kan påverkas av smutsupbyggnad, damm eller matrester etc.
- ! Placera INGA föremål inom stödbenets område framför basen.
- ! Använd INTE andra fästpunkter än de som beskrivs i instruktionerna och som är markerade på bilbarnstolen.

Nödläge

Vid nödfall eller olyckor är det mycket viktigt att barnet får första hjälpen och medicinsk behandling omedelbart.

Figur för installation	Lämplig för
	Barnets längd 40cm-85cm/ Barnets vikt ≤13kg (Cirka 1,5 år eller yngre)
	Barnets vikt ≤13kg Barnets ålder ≤15 månader

Produktinformation

1. Enligt ECE R129/00 bestämmelsen är bilbarnstolen med bas en universell ISOFIX klass C, D bilbarnstol och skall fästas med ISOFIX fästordningar.
2. Detta är ett i-Size-system för bilbarnstol. Den är godkänd enligt bestämmelse ECE R129/00, för användning i "i-Size kompatibelt" fordonssäte placerad såsom indikeras av fordonstillverkarens bruksanvisning.
3. Om du är osäker, kontakta tillverkaren för bilbarnstolen eller återförsäljaren. Detta är ett i-Size ISOFIX

BARNSÄKERHETSSYSTEM.

Den är godkänd för ECE R129/00 serierna med tillägg, men alla fordonstillverkarens bruksanvisningar listar inte i-Size kompatibilitet än. Detta säte och bas är också godkänd att användas i ISOFIX-kompatibla fordon. Se fordonstillverkarens webbsida eller rådfråga din återförsäljare.

Den passar i fordon med positioner som godkänts som i-Size ISOFIX-positioner (såsom anges i fordonets bruksanvisning), beroende på kategori av bilbarnstol och fästpunkter.

Förteckning över delar

Fig. 1.1	Huvudstöd	Fig. 1.15	Sidostyrskena
Fig. 1.2	Säteskudde	Fig. 1.16	Sulkyfäste låsknapp B
Fig. 1.3	Sulkyfäste låsknapp A	Fig. 1.17	ISOFIX anslutning
Fig. 1.4	Sidostyrskena	Fig. 1.18	Skalindikator
Fig. 1.5	Spädbarnsinsats	Fig. 1.19	ISOFIX-ledskena
Fig. 1.6	Justeringsband	Fig. 1.20	Benbelastning
Fig. 1.7	Justeringsknapp sele	Fig. 1.21	Inställningsknapp A för stödben
Fig. 1.8	Axelsele	Fig. 1.22	Stöbenindikator
Fig. 1.9	Sufflett	Fig. 1.23	Inställningsknapp B för stödben
Fig. 1.10	Sufflett	Fig. 1.24	bilbarnstol
Fig. 1.11	Selefäste		Frikopplingsknapp
Fig. 1.12	Selespänne	Fig. 1.25	Lås upp
Fig. 1.13	Handtag		
Fig. 1.14	Handtagsknapp		

Förteckning över delar

Se till att det inte saknas några delar. Kontakta återförsäljaren om något saknas.

Angående installation

- ! Denna bilbarnstol är lämplig för bilsäten med i-Size ISOFIX fästpunkter med basen. (Fig 2)
- ! Installera INTE denna bilbarnstol i fordonssäten riktad åt sidan eller bakåt avseende fordonets körriktning. (Fig 3.1)
- ! Placera INTE bakåtriktade bilbarnstolar i framsätet med airbag (Fig 3.2) eftersom dödsfall eller allvarliga skador kan uppstå. Se fordonets bruksanvisning för ytterligare information.
- ! Det rekommenderas att installera denna bilbarnstol för spädbarn i baksätet. (Fig 3.3)
- ! Installera INTE denna bilbarnstol på ett fordonssäte som är instabil under installationen.

Flygplansinstallation

- ! i-Gemm kan endast installeras med höftbältet om den används i ett flygplan utan basen. Installera inte i ett fordon med höftbältet.
- ! Vid användning i ett flygplan måste bilbarnstolen för spädbarn monteras med baksidan mot sätet. (Fig 37)
- ! i-Gemm-bilstolens bredd är 435 mm, men vissa flygplansstolars bredd är 430 mm. För att göra sätet smalare, placera kuddar under sätet för att öka höjden och så att den passar mellan armstöden.

Handtagsjustering

Handtaget på bilbarnstolen för spädbarn kan justeras till 3 lägen. (Fig 4)

Läge 1 Läge för transport i bil, barnvagn eller i handen.

Läge 2 Gungläge.

Läge 3 Barnstolsläge.

För att justera handtaget, pressa handtagsknapparna på båda sidor för att frigöra det (Fig 5.1) och vrid sedan handtaget tills det klickar i någon av de 3 positionerna. (Fig 5.2)

Installation med bas

1. Vik ut stödbenet från förvaringsutrymmet. (Fig 6)
2. Fäst ISOFIX-styrskenorerna med ISOFIX-förankringspunkter. (Fig 7)
ISOFIX-styrskenorerna kan skydda bilsätets yta från att slitas ut. De kan också styra ISOFIX-anslutningarna.
3. Vrid ISOFIX-anslutningarna 180 grader tills de pekar i riktning mot ISOFIX-styrskenorerna. (Fig 8)
4. Rikta in ISOFIX-anslutningarna mot ISOFIX-skenorna och klicka

sedan i båda ISOFIX-anlutningarna i ISOFIX-förankringspunkterna. (Fig 9)

! Se till att båda ISOFIX-anlutningarna sitter fast i respektive ISOFIX-förankringspunkter. Det ska uppstå två hörbara klick och indikatorernas färger på båda ISOFIX-kontakterna ska vara helt gröna. (Fig 9.1)

! Kontrollera att basen sitter fast installerad genom att dra i båda ISOFIX-anlutningarna.

5. Efter att basen placerats på fordonssätet, förläng stödbenet till golvet (Fig 10). När stödbenets indikator visar grönt är den är installerad korrekt, rött betyder att den är installerad felaktigt. (Fig 10.3)

! Stödbenet har 24 lägen. När stödbenets indikator visar rött, innebär detta att stödbenet är i fel läge.

! Kontrollera att stödbenet är helt i kontakt med fordonets golv.

! Kläm på stödbenet frigöringsknapp och förkorta stödbenet uppåt.

Den komplett monterade basen visas i Fig 11

! ISOFIX-anlutningarna måste fästas och låsas på ISOFIX-förankringspunkterna. (Fig 11.1)

! Stödbenet måste vara installerat korrekt med grön indikator. (Fig 11.2)

6. Skjut bilbarnstolen ned i basen (Fig 12); om bilbarnstolen sitter fast visar bilbarnstolhakens indikator grönt. (Fig 13)

! Dra upp bilbarnstolen för att kontrollera att den sitter fast i basen.

7. Nivån på bilbarnstolen måste vara i nivå med marken när bilbarnstolen är installerad. (Fig 36)

8. För att frigöra bilbarnstolen, dra upp bilbarnstolen medan du klämmer på bilbarnstolens frigöringsknapp. (Fig 14)

9. För att ta bort basen tryck först in den sekundära spärrknappen (Fig 15.1) och sedan huvudknappen på fästordningen (Fig 15.2) och dra bort basen från bilens ISOFIX-fästen. (Fig 15)

10. Tryck på ISOFIX frigöringsknappen för att fälla ISOFIX. (Fig 16)

Höjdjustering för huvudstöd och axelselar

kontrollera att axelselens remmar är inställda på rätt höjd. Välj rätt par spår axelselen enligt barnets längd.

! Botten av huvudstödet måste vara i nivå med den högsta punkten på barnets skuldror, visas i (Fig 17) men inte över skulderlinjen. (Fig 18)

! Om remmarna till axelselen inte är på rätt höjd, kanske barnet åker ur bilbarnstolen vid en krock.

Kläm på huvudinställningsspaken (Fig 19), dra samtidigt upp eller skjut ned huvudstödet till det snäpper fast i en av de sju positionerna. Huvudstödpositionerna visas i Fig 20

Säkra barnet i bilbarnstolen

Observera

1. Spädbarnsinsats för barnets skydd. Barn under 60 cm längd är lämpliga att använda spädbarnsinsatsen.
2. Innan du använder insatsen, lägg till skumdynan. (Fig. 21)
3. När barnet sitter i stolen, kontrollera om axelselen är inställd på rätt höjd.



Ta bort huvudstöddelen på spädbarnsinsatsen när barnets huvud inte längre passar komfortabelt. Ta loss knäppningen på huvudstödet för att ta bort huvuddelen av insatsen.



Ta bort kroppssektionen på spädbarnsinsatsen när barnets axlar inte längre passar komfortabelt.

1. Medan du trycker på axelselens justeringsknapp, dra helt i axelselens båda remmar på bilbarnstolen för spädbarn. (Fig 22)
2. Lossa bältesspännet på axelselen genom att trycka på den röda knappen. (Fig 23)
3. Placera barnet i bilbarnstolen och lås spännet. (Fig 24 & 25)
4. Dra åt axelselen genom att dra i justeringsbandet. (Fig 26)

! Se till att utrymmet mellan barnet och axelselen är som tjockleken på en hand.

Demontering av sufflett och sittdyna

För att ta bort sufflett, tryck samtidigt på knappen i sufflettfästet och dra ut sufflettbågen. (Fig 27)

För att lossa sittdynan, se följande steg:

1. Du måste ta bort insatsen först. För att göra detta, lås upp spännet, lossa därefter snäppena på båda sidor av insatsen och dra ut, bort från bilstolen.
2. Axelselens eller grenselens skydd kan tas bort.
3. Lossa de elastiska banden på baksidan av huvudstödet för att ta bort huvudstödet mjuka delar.
4. Dra ut fästdelarna under kanten på stolen. (Fig 28)
5. Ta bort sittdynan från runt justeringsknappen som visas i (Fig 29).

För att återmontera mjuka delar, utför de ovannämnda stegen i omvänd ordning.

Installation utan bas

- ! Installera INTE denna bilbarnstol för spädbarn i fordonssäten med höftbälten. (Fig 30)
 - ! Denna bilbarnstol är endast lämplig för fordonssäten med utdragbara 3-punktsbälten. (Fig 31)
1. Placera bilbarnstolen för spädbarn på det säte i fordonet där du vill ha den. Dra i fordonets säkerhetsbälte och lås det i fordonets spänne. Dra sedan fordonets höftbälte genom sidoskenorna på bilbarnstolen. (Fig 32)
 - ! Bilbarnstolen kan inte användas om fordonets säkerhetsspänne (honan) är för långt för att förankra bilbarnstolen ordentligt. (Fig 32.1)
 2. För in diagonalbältet i bakre skenan. (Fig 33)
 3. Dra ut axelbältet för att fästa bilbarnstolen stadigt och säkert. (Fig 34)
 4. Nivån på bilbarnstolen måste vara i nivå med marken när bilbarnstolen är installerad. (Fig 36)
 - ! Dra åt fordonets säkerhetsbälte så mycket det går och kontrollera att det inte sitter löst eller är vridet.
 - ! Efter installation av bilbarnstolen, kontrollera alltid att fordonsbälten är rätt dragna och säkert fastsatta i fordonets spänne. (Fig 35)
 5. Suffletten kan fällas ut i sin helhet för att skydda barnet från solen, förläng suffletten genom att öppna blixtlåset och sedan dra ut suffletten. (Fig 38)

Skötsel och underhåll

- ! Efter att skuminlägget, tagits bort, förvara det utom räckhåll för barn.
- ! Tvätta sätesskyddet och inre kuddarna med kallt vatten under 30 °C.
- ! Stryk inte det mjuka materialet.
- ! Blek inte eller kemtvätta det mjuka materialet.
- ! Använd inte utspädd neutralt rengöringsmedel, bensin eller andra organiska lösningsmedel för att tvätta bilbarnstolen för spädbarn eller basen. Det kan skada bilbarnstolen.
- ! Vrid inte klädseln och inre stoppning i ett försök att torka. Det kan göra att sätesmaterialet och inre kuddarna veckas.
- ! Häng sätesskyddet och inre kuddarna att torka i skuggan.
- ! Ta bort bilbarnstolen och basen från fordonet om det inte skall användas under en längre tid. Placera bilbarnstolen på en sval och torr plats där barnet inte kan komma åt den.

Information om fordonsmontage

Sätens placering i andra bilar kan också vara lämpliga för att acceptera bilbarnstolen.

Vid tveksamheter rådfråga antingen bilbarnstolens tillverkare eller återförsäljaren.

Prioritera ALLTID baksätet i ditt fordon.

Om din bilbarnstol kan monteras är det markerat med ●

Om din bilbarnstol inte kan monteras är det markerat med ○

Om ditt fordon inte finns listad i denna manual eller inte är märkt med ett ● eller ○ se då fordonets bruksanvisning eller kontakta tillverkaren för ytterligare information."

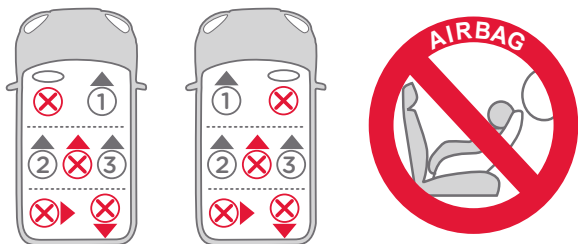

DA Velkommen til Joie™

Tillykke med købet af denne I-Gemm Autostol. Når du rejser med Joie's I-Gemm autostol kan du være sikker på at du bruger et produkt af høj kvalitet, og som er certificeret I-Size.

Læs denne brugsanvisning omhyggeligt, da det har stor betydning for dit barns sikkerhed at autostolen er monteret korrekt.

Gem brugsanvisningen for fremtidig reference.

For at bruge denne Joie autostol med ISOFIX ifølge ECE R129/00 skal dit barn være mellem 40cm-85cm/ veje mindre end 13kg (dvs. op til 18mnd)

Ved anvendelse af autostolen med en 3-punktssele, skal barnet veje < 13kg og være <15mnd.

BASE

Denne vejledning viser hvordan man bruger autostolen med basen. Basen kan også anvendes med andre Joie autostole. Venligst læs vejledningen nøje før produktet monteres og anvendes.

! Gem denne brugervejledning til senere opslag.

Autostolen er forsynet med en særlig opbevaringslomme til denne manual. Se billede.

Alternativt kan manualen opbevares under autostolens beklædning.

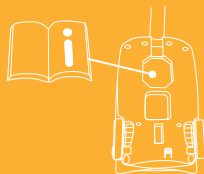

Indhold

Illustrationer	1 - 8
Advarsel	155 - 156
Uheld	157
Produkt information	158
Dele	159
Hvordan vælger man den rigtige indstilling af stolen	159
Justering af håndtaget	160
Anvendelse med base	160
Justering af højde	162
Placering af barnet i autostolen	163
Afmontering af autostolens beklædning	164
Anvendelse uden base	165
Vedligeholdelse	166
Vehicle fitting information	167



Advarsler

- ! Inden købet af autostolen er det vigtigt at sikre sig at den passer til din bil og kan installeres korrekt.
- ! INGEN autostol kan garantere fuld beskyttelse ved uheld, men korrekt anvendelse vil reducere sandsynligheden betragteligt for at dit barn kommer slemt til skade.
- ! For at bruge denne Joie autostol med ISOFIX ifølge ECE R129/00 skal dit barn være mellem 40cm-85cm/ veje mindre end 13kg (dvs. Op til 18mnd)
- ! Ved anvendelse af autostolen med en 3-punktssele, skal barnet veje < 13kg og være <15mnd.
- ! Seler skal være stramme og ikke snoet
- ! Læs denne brugsanvisning omhyggeligt.
- ! Efterlad aldrig dit barn alene i bilen.
- ! Brug ikke denne autostol med dele fra andre producenter. Du må ikke foretage nogle ændringer på autostolen.
- ! Anvend ikke autostolen hvis der mangler dele.
- ! Sørg for at dit barn ikke har for løst tøj på, da det kan forhindre at selerne sidder korrekt ved skulderne og ved skridtet.
- ! Sørg for at denne autostol, bagage og andre genstande der kan forårsage, at barnet kommer til skade ved en ulykke, er spændt fast.
- ! ADVARSEL: Anvend ikke autostolen på et sæde, hvor der er airbag. Det er farligt!
- ! Fabrikanten kan kun garantere for autostolens sikkerhed, når den bruges af den første ejer.
- ! Vi råder dig derfor til ikke at anvende brugte produkter. Man kan aldrig vide, hvad der kan være sket med dem.
- ! Der må ikke anvendes snore eller andre substitutter til at fastgøre barnet i autostolen

- ! Selebeskytterne er vigtige for dit barns sikkerhed, så brug dem altid.
- ! Tekstiler må ikke udskiftes til andre end producentens.
- ! Autostolen kan efter et uheld være blevet usikkert på grund af en skade, der ikke kan iagttages direkte. Den bør derfor udskiftes.
- ! Babyindsatsen bør tages ud af stolen når den ikke længere anvendes
- ! Det frarådes at anvende autostolen mere end 5 år efter købsdatoen. Produktets egenskaber kan forringes, efterhånden som plastikken bliver gammel.
- ! Autostolens bevægelige dele må ikke på nogen måde smøres.
- ! Autostolen bør ikke være under direkte sollys. Rør altid ved autostolens seler for at tjekke at de ikke er for varme, før barnet placeres i stolen.
- ! Placer aldrig nogle genstande foran basen (ved benplads under stolen)
- ! Kontakt forhandleren for spørgsmål vedrørende vedligeholdelse, reparation og udskiftning.
- ! For at undgå at baby falder ud af stolen, altid fastgøre barnet med selen, selvom stolen ikke anvendes i bilen.
- ! Inden man bærer rundt med autostolen, skal man sikre sig at barnet er korrekt fastspændt og at håndtaget er låst i lodret position.
- ! Autostolen må aldrig placeres på en høj overflade mens barnet sidder i.
- ! Barnet skal altid fastspændes, selv på korte ture, da det er oftest der, at ulykkerne sker.
- ! Kontroller ofte Isofix delene for snavs og rengør dem om nødvendigt. Snavs, støv, madrester osv kan have indvirkning på autostolens sikkerhed.
- ! Brug IKKE andre end de bærende kontaktpunkter beskrevet i vejledningen og markeret på autostolen.

Uheld

Ved uheld skal du straks tage dig af barnet ved hjælp af førstehjælpskittet i bilen .

Illustrationer for anvendelse	Anvendes ved
	Børn mellem 40cm-85cm/ veje mindre end 13kg (dvs. Op til 18mnd)
	Ved anvendelse af autostolen men en 3-punktssæle, skal barnet veje < 13kg og være <15mnd.

Produkt information

- 1 I-gemm er godkendt af ECE R 129/00 og er en "universal" ISOFIX class C, D autostol.
- 2 I-gemm er en I-size godkendt autostol. Det er godkendt til ECE R129/00
3. Hvis du er i tvivl, om hvorvidt stolen passer til din bil, så kontakt forhandleren af autostolen eller din bilforhandler. I-Gemm er en ISOFIX I-SIZE AUTOSTOL

I-Gemm er godkendt til ECE R129 / 00, og ikke alle bilproducenter håndbøger er blevet opdateret med I-size. Denne autostol og base er også godkendt til brug i ISOFIX-kompatible køretøjer. Se køretøjsfabrikantens hjemmeside eller kontakt din forhandler.

Autostolen vil passe til køretøjer med positioner godkendt som i-size Isofix positioner (som beskrevet i køretøjets instruktionsbog), afhængigt af autostol og fastgørelsen.

Dele

Billede. 1.1	Hovedstøtte	Billede. 1.15	Bagudvendt styreskinne
Billede. 1.2	polstring	Billede. 1.16	Knap til at tage autostolen af klapvognen
Billede. 1.3	Spænde	Billede. 1.17	Isofix Montering
Billede. 1.4	Sideskinne	Billede. 1.18	Skal indikator
Billede. 1.5	Spædbarnindsats	Billede. 1.19	Isofix ledeskinne
Billede. 1.6	Justeringsrem	Billede. 1.20	Benbelastning
Billede. 1.7	Justeringsknap til sele	Billede. 1.21	indstillingsknap til støtteben
Billede. 1.8	Akselsele	Billede. 1.22	Støtteindikator
Billede. 1.9	Montering af solskærm	Billede. 1.23	Knap til regulering af støtte
Billede. 1.10	Solskærm	Billede. 1.24	Afkobling af autostol
Billede. 1.11	Fastgørelse af seler	Billede. 1.25	Lås
Billede. 1.12	Selespænde		
Billede. 1.13	Håndtag		
Billede. 1.14	Knap til håndtage		

Det er vigtigt at sikre sig, at der ikke mangler nogle dele. Kontakt forhandleren hvis der mod forventning skulle mangle noget.

Vedrørende installation

- ! Autostolen er egnet til sæder med iSize ISOFIX forankringspunkter med Base. (Billede. 2)
- ! Autostolen må IKKE installeres på sæder, der vender sidelæns eller bagud i forhold til bevægelsesretningen af køretøjet. (Billede. 3.1)
- ! Anbring IKKE autostolen bagudvendt på forsædet med airbag (Billede. 3.2), Se venligst køretøjets instruktionsbog for yderligere oplysninger.
- ! Det anbefales at montere autostolen på bagsædet. (Billede. 3.3)
- ! Autostolen må ikke fæstnes på ustabile sæder.

Anvendelse i fly

- ! I-Gemm kan kun med hoftesele såfremt autostolen anvendes i fly hvor det ikke er muligt at bruge basen. Man må aldrig anvende autostolen i bil ved brug af hoftesele
- ! Når det benyttes i et fly, skal autostolen installeres bagudvendt på sædet . (Billede. 37)
- ! i- GEMM er 435mm bred, men nogle flysæder er kun 430mm. Hvis dette er tilfældet, kan man placere polstring under sædet for at hæve det og tillade at det så kan være der mellem armlænene .

INDSTILLING AF HÅNDTAG

Håndtaget af 3 indstillinger (Billede. 4)

- 1 Position Position for bil, hånd eller klapvogn transport
- 2 Position til at vugge barnet
- 3 Autostol position

For at justere håndtaget, klem håndtagets knapper på begge sider for at frigøre det (Billede. 5.1), og drej håndtaget, indtil det klikker på den ønskede position. (Billede. 5.2)

Installation med base

1. Udfold Støttebenet fra opbevaringsrummet. (Billede. 6)
2. Montér ISOFIX guider med ISOFIX ankerpunkter. (Billede. 7)
ISOFIX guider kan beskytte overfladen af sædet køretøjet mod at blive revet fra sædet.
3. Drej ISOFIX samlingerne 180 grader indtil de peger i retning af ISOFIX monteringskinnerne . (Billede. 8)

4. Placér ISOFIX-stik med ISOFIX samlingerne, og klik derefter på begge ISOFIX-stik ind i ISOFIX ankerpunkter. (Billede. 9)
 - ! Kontroller, at begge ISOFIX stik forsvarligt er fastgjort til deres ISOFIX ankerpunkter. Der bør være to hørbare klik og farverne på indikatorerne på begge ISOFIX-stik skal være helt grønne. (Billede. 9.1)
 - ! Kontroller, at basen er sikkert installeret ved at trække på begge ISOFIX stik.
 5. Placér basen på køretøjets sæde, udvid støttebenet til gulvet (Billede. 10), når indikatoren viser grøn betyder det er installeret korrekt, rød betyder det er installeret forkert. (Billede. 10.3)
 - ! Støttebenet har 24 positioner. Når indikatoren viser rødt betyder at støttebenet er i den forkerte position.
 - ! Sørg for, at støttebenet er i fuld kontakt med bunden af køretøjet.
 - ! Klem på frigivelsesknappen og forkort benet opad.
- Den færdigmonterede base er vist som Billede. 11
- ! ISOFIX stik forankres til ISOFIX ankerpunkter. (Billede. 11.1)
 - ! Støttebenet skal monteres korrekt med grøn indikator. (Billede. 11.2)
6. Skub autostolen ned i bunden (Billede. 12), hvis stolen er placeret korrekt viser indikatoren grønt. (Billede. 13)
 - ! Træk op i autostolen for at være sikker på den sidder godt fast i stolen.
 7. Niveau på autostolen må være i niveau med grunden når stolen er installeret. (Billede. 36)

8. For at frigøre autostolen, træk autostolen op, mens der klemmes på udløserknappen. (Billede. 14)
9. For at fjerne basen, skal du først trykke ISOFIX knappen som vist på (Billede.15.1) og derefter på knappen (Billede.15.2), så kan du fjerne basen fra køretøjet. (Billede.15)
10. Tryk på ISOFIX frigivelses knappen for at folde ISOFIX. (Billede. 16) Korrekt indstilling af selerne.

JUSTERING AF HØJDE

For hovedstøtte og skulderseler

Hovedstøtte og skulderpuderne skal justeres til korrekt højde i forhold til barnets højde.

- ! Bunden af hovedstøtten skal være på samme højde som det højeste punkt på barnets skulder (Billede. 17), Skulderpuderne bør være lige under barnets skuldre. (Billede. 18)

- ! Hvis skulderselerne ikke har den rigtige højde, kan barnet risikere at blive kastet af stolen ved et eventuelt uheld.

Klem håndtaget for justeringen hovedstøtten (Billede. 19), samtidig med at hovedstøtten trækkes op eller skubbes ned indtil det klikker på en af de 7 positioner. Hovedstøtte positionerne er vist i Billede. 20

Placering af barnet i autostolen

Note

1. Babyindsatsen er for barnets sikkerhed. Børn under 60cm skal bruge babyindsatsen.
2. Før indsatsen tages i brug, skal kilen sættes på (Billede. 21)
3. Efter barnet er blevet placeret i sædet, check om selerne har den korrekte højde.



Fjern babyindsatsens hovedstøtte, når barnets hoved ikke længere passer komfortabelt til hovedstøtten.



Fjern resten af babyindsatsen når barnets skuldre ikke længere passer komfortabelt i indsatsen.

1. Mens du trækker i justeringsremmet, træk i skulderselerne indtil den ønskede længde. (Billede. 22)
2. Tryk den røde knap for at løsne låsen (Billede. 23)
3. Placer baby i babyindsatsen i autostolen og fæstn bæltspændet . (Billede. 24 & 25)
4. Stram selen ved at trække som anvist. (Billede. 26)

! Pladsen mellem barnet og selen skal kun kunne rumme en flad hånd mellem selen og barnet.

Afmontering af autostolens beklædning

For at afmontere solskærmen, skal man trække den op samtidig med at man trykker på knappen . (Billede. 27)

For at afmontere autostolens beklædning, skal følgende trin følges:

1. Du skal fjerne babyindsatsen først.
 2. Beskyttelsespudderne omkring selerne og puden ved skridtet kan også aftages.
 3. Tag af de elastikkerne på bagsiden af hovedstøtten for at fjerne stoffet omkring hovedstøtten.
 4. Træk i de klodser der holder fast i stoffet under sædet. (Billede. 28)
 5. Løft stolens beklædning af som anvist i (Billede. 29)
- Monter i omvendt rækkefølge.

Installering uden Base

- ! Autostolen må IKKE installeres på sæder med hofseseler. (Billede. 30)
- ! Denne autostol er kun egnet til sæder med 3-punkts seler. (Billede. 31)
- 1. Placer autostolen på bilsæde. Træk køretøjet sikkerhedssele ud og lås den i bilen spændet, skubbe hofseselen i autostolens holdere til sikkerhedsselen. (Billede. 32)
 - ! Autostolen kan ikke anvendes, hvis sikkerhedsseles spænde er for lang til at forankre spædbarnet forsvarligt. (Billede. 32.1)
- 2. Skub sikkerhedsselen i den bagerste holdere. (Billede. 33)
- 3. Træk køretøjets sikkerhedssele for fastgøre autostolen stramt og sikkert. (Billede. 34)
- 4. Niveau på autostolen må være i niveau med grunden når stolen er installeret. (Billede. 36)
 - ! Træk så meget som muligt i sikkerhedsselen for at sikre at intet sidder løst eller snoet.
 - ! Efter montering af autostolen, tjek altid at sikkerhedsselen er ført korrekt og sikkert fastgjort i køretøjets spænde. (Billede. 35)
- 5. Solskærmen kan åbnes helt for at beskytte dit barn mod solen. Blot løsn krogen ogtræk hættten ned.(Billede. 38)

Vedligeholdelse

- ! Efter skumfyldet er fjernet fra babyindsatsen bør dette opbevares utilgængeligt for børn.
- ! Betrækket skal vaskes ved maks. 30 grader.
- ! Tekstiler og bløde dele kan ikke stryges
- ! Tekstiler og bløde dele kan ikke tåle klorin
- ! Benyt aldrig kemiske rensmidler eller blegemidler
- ! Tekstilerne må ikke vrides efter vask.
- ! Tørres i skygge
- ! Hvis autostolen og/eller ikke anvendes i længere tid, bør den tages ud af bilen og opbevares i et tørt køligt sted.

Se “Vehicle fitting information”

Bogstaverne i nedenstående diagram svarer til køretøjets monteringspositioner.

Sædepositioner i andre biler kan også være egnet til autostolen. Følgende information gælder kun køretøj som forhandles i Europa. Hvis du er i tvivl, så kontakt din Joie forhandler.

Autostolen bør altid anvendes på bagsædet.

Hvis autostolen kan monteres er det markeret med ●

Hvis ikke den kan monteres, er det markeret med ○

Hvis dit køretøj ikke er angivet i denne vejledning, eller det ikke er mærket med enten en ● eller ○ henvises der til bilens instruktionsbog, eller kontakt producenten for yderligere oplysninger.

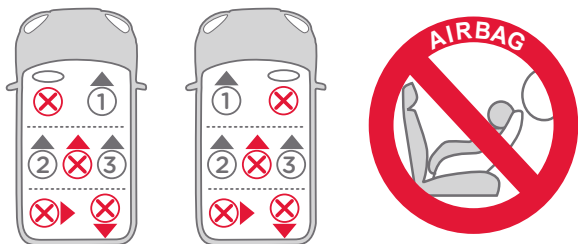

جدول المحتويات

AR

مرحباً بك في عالم Joie™

تهانينا لانضمامك إلى عائلة Joie! إننا في غاية السعادة لاشتراكنا في رحلتك مع طفلك الصغير. فاستخدام نظام تقييد حركة الطفل igemm™ من Joie أثناء القيادة يضمن لك أقصى درجات السلامة عبر مقعد تقييد الطفل من فئة +0 عالية الجودة والأمنة بالكامل. لذا يُرجى قراءة التعليمات الواردة في هذا الدليل بعناية مع اتباع كافة الخطوات الموضحة لضمان توفير قيادة مريحة وأفضل حماية لطفلك.

لاستخدام هذا النظام لتقييد حركة الطفل من Joie مع وصلات i-Size ISOFIX وفقاً للائحة ECE R129/00، يجب أن تتوافر في طفلك الشروط التالية.

ارتفاع الطفل من 40 سم إلى 85 سم / وزن الطفل 13 كجم؛ (تتراوح أعمارهم من ستة ونصف أو أقل).

لاستخدام وحدة نظام تقييد حركة الطفل الضريع مع حزام السيارة، يجب أن تتوافر المتطلبات التالية في طفلك.

وزن الطفل 13 كجم أو أقل/عمر الطفل 15 شهر أو أقل.

القاعدة

تشرح هذه التعليمات كيفية استخدام وحدة حمل الطفل والقاعدة، ويمكن استخدام هذه القاعدة أيضاً مع نماذج أخرى من أنظمة حمل الأطفال الرضع من Joie. يرجى قراءة جميع التعليمات الواردة في هذا الدليل قبل تركيب المنتج واستخدامه.

أهم: يرجى الاحتفاظ بهذا الدليل للرجوع إليه مستقبلاً. والاحتفاظ به للرجوع إليه مستقبلاً.

يرجى الاحتفاظ بدليل التعليمات في

حقيبة التخزين بالجزء السفلي من المقعد كما هو مبين في الشكل على اليمين.

أو

الرجاء الاحتفاظ بدليل التعليمات في حقيبة التخزين بالجزء السفلي من الأجزاء.

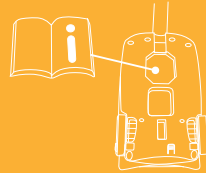

1 - 8

171-172

173

174

175

175

176

176

176

178

179

180

181

182

183

الأشكال المرجعية

تحذير

الطوارئ

معلومات المنتج

قائمة الأجزاء

تنبيهات بشأن التركيب

التركيب بالطائرات

ضبط المقبض

التركيب باستخدام قاعدة

ضبط ارتفاع مسند الرأس وأحزمة الكتف

تأمين الطفل باستخدام نظام تقييد حركة الطفل الرضيع

فك الغطاء ووسادة المقعد

التركيب بدون استخدام قاعدة

العناية والصيانة

تاراييسلا ةاراييسلا نءء تامولعم

! تجنب وضع أي أشياء أخرى دون الوسائد الداخلية الموصى بها داخل هذا النظام.

! تأكد من تركيب نظام تقييد حركة الطفل بطريقة تمنع تداخل جزء منه مع المقاعد المتحركة أو عند تشغيل أبواب السيارة.

! لا تستمر في استخدام هذا النظام بعد تعرضه لأي أنواع الاصطدام، حتى وإن كانت بسيطة. ولكن استبدله فوراً لأنه ربما يكون قد تعرض لتلف هيكلي وغير مرئي نتيجة الاصطدام.

! احرص على فك وحدة نظام تقييد حركة الطفل الرضيع من كرسي السيارة في حالة عدم استخدامها بالنظام.

! استشر الموزع بشأن الأمور المتعلقة بالصيانة والإصلاح واستبدال الأجزاء.

! لتجنب خطر السقوط، أتمنّ الطفل دائماً باستخدام حزام الأمان عندما يتم وضع الطفل في المقعد، حتى لو كان المقعد خارج السيارة.

! قبل القيام بحمل المقعد باليد، تأكد من أن الطفل مثبت بحزام الأمان وأن المقبض مغلق بشكل صحيح في الوضع الرأسي.

! يحظر وضع مقعد الطفل علي مقعد سطح مرتفع وهناك طفل بالداخل، لتجنب الإصابات البالغة أو الوفاة.

! لا ينبغي تشجيع هذا المقعد بأي شكل من الأشكال.

! يرجى تثبيت الطفل في المقعد بصورة دائمة، حتى في الرحلات القصيرة لتجنب وقوع الحوادث.

! تجنب استخدم هذا المقعد لمدة تزيد عن 5 سنوات من تاريخ الشراء فيمكن أن تتحلل الأجزاء مع مرور الوقت، أو من التعرض لأشعة الشمس، وقد لا تحمل بشكل ملائم عند وقوع حادث.

! يرجى الاحتفاظ بهذا النظام بعيداً عن أشعة الشمس؛ وإلا فقد يسخن للغاية ويضر بشرة الطفل. واحرص دائماً على لمس المقعد قبل وضع الطفل بداخله.

! افحص باستمرار أداة ISOFIX بحثاً عن أي أوساخ، ونظفها عند الضرورة. فقد تتأثر اعتمادية المنتج بسبب دخول أوساخ أو أتربة أو فضلات طعام أو غيرها فيه.

! تجنب وضع أي أشياء في منطقة ساق التحميل أمام القاعدة.

! تجنب استخدم أي نقاط اتصال تتمتع بقدرة تحمل بخلاف تلك الواردة في التعليمات والمحددة في نظام تقييد حركة الطفل.

تحذير

! يرجى التحقق قبل شراء هذا المقعد من إمكانية تركيبه بشكل صحيح في سيارتك.

! لا يوجد نظام تقييد يضمن الحماية الكاملة للطفل عند وقوع حادث. ولكن الاستخدام السليم لنظام تقييد حركة الطفل هذا من شأنه تقليل خطر تعرض طفلك لإصابة جسيمة أو الوفاة.

! لاستخدام هذا النظام لتقييد حركة الطفل من Joie مع وصلات ISOFIX وفقاً للائحة ECE R129/00. يجب أن تتوافر في طفلك الشروط التالية.

! ارتفاع الطفل من 40 سم إلى 85 سم/ وزن الطفل 13 كجم أو أقل؛ (تتراوح أعمارهم من سنة ونصف أو أقل).

! لاستخدام وحدة نظام تقييد حركة الطفل الرضيع مع حزام السيارة، يجب أن تتوافر المتطلبات التالية في طفلك. وزن الطفل 13 كجم أو أقل/عمر الطفل 15 شهر أو أقل.

! ينبغي إحكام ربط أشرطة مقعد الطفل ومقعد السيارة وألا تكون ملتوية.

! تجنب تركيب نظام تقييد حركة الطفل هذا دون اتباع التعليمات الواردة في هذا الدليل؛ وإلا، فقد تعرض طفلك لخطر الإصابة الجسيمة أو الوفاة.

! يحظر ترك الطفل في هذا المقعد دون مراقبة.

! لا تقم بإجراء أي تعديلات على هذا النظام ولا تستخدمه مع أجزاء من إنتاج مُصنِّعين آخرين.

! تجنب استخدام هذا النظام إذا كان تالفاً أو به أجزاء مفقودة.

! تجنب أن تُلبس طفلك ملابس كبيرة لأن هذا قد يحول دون تثبيت الطفل بشكل سليم ومحكم بواسطة أشرطة أحزمة الكتف والشريط بين الساقين.

المربوط بإحكام إلى انفذافه داخل السيارة والتسبب في إصابة الركاب أثناء اجتياز منعطف حاد أو توقف مفاجئ أو تصادم.

! تجنب ترك هذا النظام أو أياً من مكوناته سائلاً أو غير مربوط بإحكام في السيارة؛ فقد يؤدي النظام غير

! تجنب ترك هذا النظام أو أياً من مكوناته سائلاً أو غير مربوط بإحكام في السيارة؛ فقد يؤدي النظام غير المربوط بإحكام إلى انفذافه داخل السيارة والتسبب في إصابة الركاب أثناء اجتياز منعطف حاد أو توقف مفاجئ أو تصادم.

! احرص على عدم وضع نظام تقييد حركة الطفل المتجه للخلف في المقعد الأمامي المزود بوسادة هوائية. فقد يؤدي ذلك إلى حدوث الوفاة أو إصابة خطيرة. ويرجى الرجوع إلى دليل استخدام السيارة للحصول على المزيد من المعلومات.



! يحظر استخدم نظاماً مستعملاً أو نظاماً لا تعرف تاريخ استعماله؛ فقد يحتوي على تلف هيكلي يعرض سلامة طفلك للخطر.

! يحظر استخدم الحبال أو أي أدوات أخرى لتثبيت نظام تقييد حركة الطفل داخل السيارة أو لتثبيت الطفل داخل النظام.

! تجنب استخدام هذا النظام دون الأجزاء اللينة (الأقمشة والمنسوجات الاستهلاكية).

! يتعين عدم استبدال الأجزاء اللينة بأي أشياء أخرى غير الموصى بها من المُصنِّع. حيث القطع اللينة تشكّل جزءاً لا يتجزأ من أداء هذا النظام.

في حالات الطوارئ أو الحوادث، يجب العناية بالطفل عن طريق القيام بالإسعافات الأولية وتقديم العلاج الطبي فوراً.

طريقة التركيب	مناسب للاستخدام مع
	كجم أو أقل؛ (تتراوح أعمارهم من سنة ونصف أو أقل). الأطفال ذوي طول من 40 سم إلى 85 سم/ ووزن 13
	وزن الطفل 13 كجم أو أقل عمر الطفل 15 شهراً أو أقل

1 وفقاً لللائحة ECE R129/00، فإن نظام تقييد حركة الطفل المزود بقاعدة من Joie هو نظام تقييد حركة طفل متوافق مع المعيار ISOFIX العلامي من الفئة D، C، ويتعين تركيبه باستخدام وصلات ISOFIX.

2 هذا نظام تقييد حركة طفل من الفئة "i-Size"، ومعتمد وفقاً لللائحة ECE R129/00 للاستخدام في وضعيات مقاعد السيارة "المتوافقة مع الفئة i-Size" كما هو موضح من قبل مصنعي السيارات في دليل استخدام السيارة.

3 إذا ساورك شك، فاستشر مصنع المقعد أو الموزع. يتوافق نظام تقييد حركة الطفل هذا مع المعيار الدولي ISOFIX.

هذا النظام معتمد وفقاً لمجموعة تعديلات اللائحة ECE R129/00، ولم تشر بعض أدلة مصنعي السيارات حتى الآن إلى توافق طرز سياراتهم مع الفئة i-Size. إلا أن هذا النظام والقاعدة معتمدان أيضاً للاستخدام في السيارات

المتوافقة مع المعيار ISOFIX. ويرجى الرجوع إلى موقع ويب مصنع سيارتك أو استشر الموزع.

يتوافق النظام مع السيارات التي تحتوي على وضعيات i-Size معتمدة وفقاً للمعيار ISOFIX (كما هو موضح بالتفصيل في دليل استخدام السيارة)، وذلك حسب فئة نظام تقييد حركة الطفل وتثبيتته.

! ينفرد مقعد الطفل من طراز i-gemm بإمكانية تركيبه عند استخدام أحزمة الفخذ في طائرة غير مزودة بمقاعد للأطفال. وينبغي تجنب التركيب في السيارات التي تستخدم حزام الفخذ.

! عندما يتم استخدامه في الطائرة، ينبغي أن يتم تثبيت النظام فقط في الخلف ليواجه المقعد. (شكل 37)

! عرض نظام تقييد حركة الأطفال من i-gemm هو 435 مم، لكن في بعض مقاعد الطائرة يصل 430 مم. ويرجي وضع البطانة تحت المقعد لزيادة الارتفاع والسماح لها أن تتناسب بين مساند الذراع.

ضبط المقبض

يمكن ضبط مقبض المقعد على ثلاثة أوضاع. (شكل 4)

الوضع الأول يستخدم هذا الوضع سواء عند نقل المقعد داخل أو خارج السيارة أو يدوياً أو بعربة الأطفال.

الوضع الثاني الوضع الهزاز.

الوضع الثالث وضع كرسي الطفل.

لضبط المقبض، اضغط على زر المقبض في كلا الجانبين لتحريره (شكل 5.1)، وبعد ذلك أدر المقبض حتى تستقر في أياً من الثلاث أوضاع. (شكل 5.2)

التركيب باستخدام قاعدة

1 أخرج ساق التثبيت من حجرة التخزين. (شكل 6)

2 ركّب دليلي ISOFIX في نقطتي تثبيت ISOFIX. (شكل 7) يمكن أن يحمي دليلي ISOFIX سطح مقعد السيارة من التمزق، ويمكن استخدامهما أيضاً كدليلين لوصلي ISOFIX.

3 أدر وصلي ISOFIX بزوايا 180 درجة إلى أن تصبحا موجّهتين نحو دليلي ISOFIX. (شكل 8)

قائمة الأجزاء

الشكل 1.14	زر المقبض	الشكل 1.1	مسند الرأس
الشكل 1.15	الموجع الخلفي	الشكل 1.2	وسادة المقعد
الشكل 1.16	زر تحرير تثبيت العربة ب	الشكل 1.3	زر تحرير تثبيت العربة أ
الشكل 1.17	موصل ISOFIX	الشكل 1.4	موجه جانبي
الشكل 1.18	مؤشر الإطار	الشكل 1.5	وليحة الأطفال الرضع
الشكل 1.19	أدلة استخدام ISOFIX	الشكل 1.6	شرط الضبط
الشكل 1.20	ساق التثبيت	الشكل 1.7	زر ضبط الحزام
الشكل 1.21	الزر A لضبط ساق التثبيت	الشكل 1.8	حزام الكنف
الشكل 1.22	مؤشر ساق التثبيت	الشكل 1.9	تثبيت الغطاء
الشكل 1.23	الزر B لضبط ساق التثبيت	الشكل 1.10	الغطاء
الشكل 1.24	زر تحرير وحدة حمل الطفل الرضيع	الشكل 1.11	توصيلات الحزام
الشكل 1.25	القفل	الشكل 1.12	إبزيم الحزام
		الشكل 1.13	المقبض

يرجي التأكد من عدم وجود أي أجزاء مفقودة، وفي حالة غياب أياً من الأجزاء، يرجى الاتصال بلاموزع.

تنبيهات بشأن التركيب

! هذا النظام مناسب لمقاعد السيارات المزودة بنقاط تثبيت ISOFIX i-Size مع القاعدة. (شكل 2)

! تجنب تركيب هذا النظام على مقاعد السيارات المتجهة جانبياً أو للخلف حسب اتجاه حركة السيارة. (شكل 3.1)

! تجنب وضع المقعد المتجه للخلف في المقعد الأمامي المزود بوسادة هوائية (شكل 3.2)؛ فقد يؤدي ذلك إلى حدوث الوفاة أو إصابة خطيرة. ويرجي الرجوع إلى دليل استخدام السيارة للحصول على المزيد من المعلومات.

! يوصى بتركيب هذا النظام في المقعد الخلفي للسيارة. (شكل 3.3)

! تجنب تركيب هذا النظام على مقاعد السيارات القابلة للحركة أثناء التركيب.

8 لتحرير وحدة حمل الأطفال الرضع، اسحب الوحدة لأعلى مع الضغط على زر تحرير وحدة الحمل. (شكل 14)

9 لإزالة القاعدة، اضغط أولاً على زر ISOFIX القفل الثانوي (شكل 15.1) ثم على الزر (شكل 15.2) الموجود على موصلات المزلاج قبل إزالة القاعدة من مقعد السيارة. (شكل 15)

10 اضغط على زر التحرير ISOFIX لطبي ISOFIX. (شكل 16)

ضبط ارتفاع مسند الرأس وأحزمة الكتف

تحقق من أن أحزمة الكتف تم ضبطها على الارتفاع المناسب. ويرجي اختيار الزوجان المناسبان من فتحات حزام الكتف طبقاً لارتفاع الطفل.

! يجب أن يكون الجزء السفلي من مسند الرأس مستوي مع أعلى نقطة من كتف الطفل، (شكل 17)، وليس فوق خط الكتف. (شكل 18)

! إذا كانت أحزمة الكتف على ارتفاع غير مناسب، قد تجد طفلك مجرد من نظام تقييد حركة الطفل عند وقوع حادثة.

اضغط على ذراع ضبط مسند الرأس (شكل 19) أثناء سحب المسند لأعلى أو الضغط عليه لأسفل إلى أن يستقر في إحدى الوضعية السبع. يتم توضيح مسند الرأس في الشكل 20

4 قم بمحاذاة وصلتي ISOFIX مع نقطتي تثبيت ISOFIX، ثم أسقط الوصلتين بحيث يمكنك سماع صوت استقرارهما في مكانيهما بنقطتي التثبيت. (شكل 9)

! تأكد من إحكام تركيب وصلات ISOFIX في نقاط تثبيت ISOFIX. ومن المفترض سماع صوت نقرتين إلى جانب إضاءة المؤشران في وصلتي ISOFIX بلالون الأخضر. (شكل 9.1)

! افحص للتأكد من إحكام تركيب القاعدة من خلال سحب وصلتي ISOFIX.

5 بعد وضع القاعدة على مقعد السيارة، أخرج ساق التحميل إلى أرضية السيارة (شكل 10)؛ حيث يدل مؤشر ساق التحميل الأخضر على تركيب الساق بشكل صحيح، بينما يدل المؤشر الأحمر على تركيبها بشكل غير صحيح. (شكل 10.3)

! هناك 24 وضعية لساق التحميل. وفي حالة إضاءة مؤشر ساق التحميل بلالون الأحمر، فهذا يعني أن الساق في الوضعية الخطأ. تأكد من تلامس ساق التحميل بالكامل مع أرضية السيارة.

! اضغط على زر إطلاق ساق التحميل، ثم قم بتقصير ساق التحميل صعوداً.

يتم توضيح القاعدة التي تم تجميعها بالكامل كما في الشكل 11

! يجب تركيب وصلتي ISOFIX وإحكام تثبيتهما في نقطتي تثبيت ISOFIX. (شكل 11.1)

! يجب تركيب ساق التحميل بشكل صحيح من خلال التأكد من إضاءة مؤشرها بلالون الأخضر. (شكل 11.2)

6 اضغط على وحدة حامل الأطفال لأسفل داخل القاعدة (شكل 12)؛ وعندما يومض مؤشر المقعد بلالون الأخضر فهذا يشير إلى إحكام تثبيت المقعد. (شكل 13)

! اسحب وحدة حامل الأطفال لأعلى للتأكد من إحكام تثبيتها داخل القاعدة.

7 يجب أن يكون خط المستوى في وحدة حامل الأطفال مستوي على الأرض عند تثبيت مقاعد أمان الأطفال الرضع. (شكل 36)

ملاحظة

- 1 يتم استخدام وليجة الأطفال الرضع لحمايتهم. لذا يكون من المناسب استخدامه مع الأطفال ممن يكون طولهم أقل من 60 سم.
- 2 يرجى وضع طبقة من الرغوة قبل استخدام الوليجة. (شكل 21)
- 3 تأكد أن أحزمة الكتف تم ضبطها على الارتفاع المناسب بعد وضع الطفل في المقعد.



أزل مسند الرأس من غطاء وليجة الأطفال الرضع عندما يصبح غير ملائم لرأس الطفل بشكل مريح. وذلك عن طريق فصل المشبك على مسند الرأس لإزالته من غطاء الوليجة.



أزل الجزء الخاص بالجسم من غطاء وليجة الأطفال الرضع عندما يصبح غير ملائم لجسم الطفل بشكل مريح.

لفك الغطاء. اسحب الغطاء للخارج أثناء الضغط على زر تثبيته. (شكل 27)

لفك وسادة المقعد، يجب الرجوع للخطوات التالية:

- 1 يجب أن تقوم بإزالة الوليجة أولاً. وللقيام بهذه الخطوة بسهولة يجب إلغاء قفل الإيزيم ثم فك المشابك من جانبي الوليجة واسحبها خارج المقعد.
 - 2 يمكن فصل غطاء حزام الكتف أو غطاء مفرق الساقين من النسيج.
 - 3 فك الرباط المرن الموجود على مسند الرأس لفصل المسند المرن.
 - 4 قم بشد القطع المثبتة تحت حافة المقعد. (شكل 28)
 - 5 يجب فك وسادة المقعد من حول زر التعديل كما هو مبين (شكل 29).
- لتركيب القطع اللينة، قم بإجراء الخطوات السابقة لكن بترتيب عكسي.

- 1 عند الضغط على زر تعديل طول الحزام، قم بسحب أحزمة الكتفين بنظام تقييد الطفل بشكل كامل. (شكل 22)
 - 2 قم بإلغاء قفل إيزيم الأحزمة بالضغط على الزر الأحمر. (شكل 23)
 - 3 ضع الطفل داخل المقعد وأغلق إيزيم الحزام. (شكل 24 & 25)
 - 4 قم بشد أحزمة الكتف عن طريق سحب شريط الضبط. (شكل 26)
- ! تأكد من أن المسافة بين الطفل وحزام الكتف تساوي سُمك يد واحدة تقريباً.

- بعيد، ذلك إذا كنت توي عدم استخدامهما لمدة طويلة. وضع مقعد الطفل في مكان بارد وجاف وبعيدا عن متناول الأطفال.
- ! يرجى فك مقعد الطفل والقاعدة من مقعد السيارة، وحفظهما في مكان
- ! الرجاء تجفيف الغطاء والبطانة بتعليقهما في منشئ.
- ! تجنب عصر غطاء المقعد والبطانة الداخلية لتجفيفهما بقوة مفرطة، فقد يؤدي ذلك إلى ترك تجاعيد في الغطاء والبطانة.
- ! البنزين أو المذيبات العضوية الأخرى لتنظيف المقعد أو القاعدة. فقد يتسبب ذلك في تلف نظام تقييد حركة الطفل الرضيع.
- ! تجنب استخدام المنظفات المحايدة غير المخففة أو
- ! تجنب استخدام مواد التبييض أو التنظيف الجاف عند غسل الأجزاء اللينة.
- ! تجنب كي الأجزاء اللينة.
- ! الرجاء غسل غطاء المقعد والبطانة الداخلية بماء بارد عند درجة حرارة أقل من 30 درجة.
- ! بعد إزالة المادة الرغوية من الوليجة، الرجاء تخزينها في مكان لا يستطيع الطفل الوصول إليها.

التركيب بدون استخدام قاعدة

- ! تجنب تركيب مقعد الطفل هذا على مقاعد السيارات المزودة بأحزمة فخذ. (شكل 30)
- ! هذا النظام مناسب لمقاعد السيارات المزودة بحزام أمان ثلاثي النقاط فقط. (شكل 31)
- 1 قم بوضع مقعد الطفل على أي مكان بكرسي السيارة. قم بسحب حزام أمان السيارة للخارج ثم أدخله في إبرزم السيارة، مع تمرير حزام الفخذ داخل موجهات نظام تقييد الطفل الموجودة في المقعد. (شكل 32)
- ! تجنب استخدام نظام تقييد حركة الطفل إذا كان إبرزم حزام أمان السيارة (طرف الإبرزم الأثنى) طويل للغاية لتثبيت نظام تقييد الطفل بالكامل. (شكل 32.1)
- 2 قم بتمرير حزام الكتف داخل الموجه الخلفي. (شكل 33)
- 3 قم بسحب حزام أمان السيارة لإحكام تقييد حركة الطفل الرضيع. (شكل 34)
- 4 يجب أن يكون خط المستوى في وحدة حامل الأطفال مستوي على الأرض عند تثبيت مقاعد أمان الأطفال الرضيع. (شكل 36)
- ! يرجى شد حزام الأمان بلاسيارة بأقصى درجة ممكنة والتأكد من أن الحزام غير مرتخي أو ملتوي.
- ! تحقق دائما أن أحزمة السيارة يتم توجيهها بشكل صحيح وتثبيتها بإحكام في مشابك السيارة بعد تثبيت وحدة نظام تقييد الطفل. (شكل 35)
- 5 يمكن فتح الغطاء تماما لحماية طفلك من أشعة الشمس، فقط فك الغطاء، ثم اسحبه نحو الأمام. (شكل 38)

معلومات عن المبرارة السيارات

وفقا لمعيار اللجنة الاقتصادية لأوروبا ECER44.04، مقعد السيارة وقاعدة جوي تصنف استخدام "شبه - عالمية" هي مناسبة للتركيب في معظم السيارات. علامات في الشكل أدناه تشير إلى الموقع الصحيح لثبيت مقعد السيارة في السيارة. مركبات مختلفة قد تناسب مكان آخر لثبيت مقعد السيارة . إذا كنت في شك ، اتصل بالشركة المصنعة أو الموزع. أوصت يفضلون الثبيت على مقعد السيارة الخلفي. لا تثبت مقعد السيارة مع وجود كيس الهواء نشطة إلا إذا كنت إلغاء تنشيطه . تشغيل نظام وسادة هوائية يمكن أن تسبب إصابات خطيرة أو الوفاة.

● إذا قمت بثبيت مقعد السيارة مقعد السيارة، و مقعد ملحوظ

○ إذا لم تتمكن من تثبيت مقعد السيارة مقعد السيارة، و مقعد ملحوظ

إذا لم يتم سرد سيارتك في هذا الدليل ، أو إذا لم يتم وضع علامة في ● أو ○ طالع هناك وسيلة الاتصال أو الشركة المصنعة للسيارة لمزيد من المعلومات.

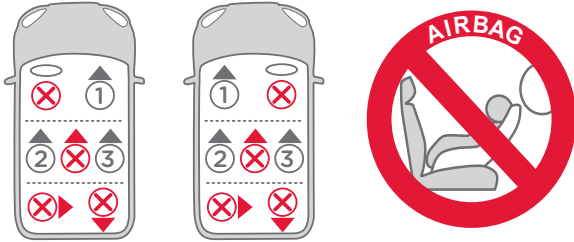

ISOFIX and Load Leg_Belt Fit

① ② ③

Alfa Romeo

Guilietta (2010 >) ● ● ●
Mito (2009 >) ● ● ●

Audi

A1 (2011 >) ● ● ●
A1 Sportback (2012 >) ● ● ●
A3 Hatchback (2012 >) ● ● ●
A3 S3 (2012 >) ● ● ●
A3 Saloon (2014 >) ● ● ●
A4 Allroad (2009 >) ● ● ●
A4 Av ant (2008 >) ● ● ●
A4 Saloon (2008 >) ● ● ●
A4 S4 (2009 >) ● ● ●
A4 S4 Avant (2009 >) ● ● ●
A5 (2007 >) ● ● ●
A5 Sportback (2009 >) ● ● ●
A5 S5 Sportback (2007 >) ● ● ●
A6 (2011 >) ● ● ●
A6 Allroad (2011 >) ● ● ●
A6 Avant (2011 >) ● ● ●
A6 S6 (2011 >) ● ● ●
A7 Sportback (2011 >) ● ● ●
A8 (2011 >) ● ● ●
A8 S8 (2011 >) ● ● ●
Q3 (2013 >) ● ● ●
Q5 (2009 >) ● ● ●
Q7 (2006 >) ● ● ●
TT Coupe (2006 >) ● ● ●

	①	②	③
Bentley			
Continental GT (2003 - 2011)	○	●	●
Continental Flying Spur (2005 - 2012)	●	●	●
Continental GTC (2005 - 2012)	○	●	●
Mulsanne (2010 >)	●	●	●
BMW			
1 Series Convertible (2008 >)	○	●	●
1 Series Coupe (2008 >)	○	●	●
1 Series F20 (2011 >)	●	●	●
3 Series Coupe (2007 >)	●	●	●
3 Series F30 (2012 >)	○	●	●
5 Series M5 (2005 - 2011)	●	●	●
5 Series Saloon (2003 - 2010)	●	●	●
5 Series Touring (2011 >)	●	●	●
5 Series Touring (2003 - 2010)	●	●	●
5 Series (2011 >)	●	●	●
6 Series Coupe (2011 >)	●	●	●
6 Series Convertible (2011 >)	●	●	●
6 Series Gran Coupe (2011 >)	●	●	●
7 Series (2010 >)	●	●	●
i3 (2014 >)	●	●	●
X1 (2010 >)	●	●	●
X3 F25 (2011 >)	●	●	●
X5 (2007 >)	●	●	●
X6 (2008 >)	●	●	●
X6 M (2008 >)	●	●	●
3-GT (2013 >)	●	●	●
5-GT (2010 >)	●	●	●
Cadillac			
BLS Saloon (2006 - 2011)	●	●	●

	①	②	③
Chevrolet			
Aveo (2012 >)	●	●	●
Captiva (2007 >)	●	●	●
Cruze (2009 >)	●	●	●
Spark (2012 >)	●	●	●
Volt (2011 >)	●	●	●
Matiz (2005 - 2009)	●	●	●
Orlando (2011 >)	●	●	●
Traxx (2013 >)	●	●	●
Chrysler			
Grand Voyager (2008 >)	●	●	●
300 C (2012 >)	●	●	●
Delta (2011 >)	●	●	●
Ypsilon (2011 >)	●	●	●
Citroen			
Berlingo Multispace (2007 >)	●	○	○
C1 (2005 >)	●	●	●
C3 5 Door (2009 >)	●	●	●
C3 Picasso (2009 >)	●	●	●
C4 (2010 >)	●	●	●
C4 Picasso (2007 >)	●	○	○
C4 Picasso (2014 >)	●	●	●
C5 Saloon (2008 >)	●	●	●
C5 Tourer (2008 >)	●	●	●
DS3 (2010 >)	●	●	●
DS4 (2011 >)	●	●	●
DS5 (2013 >)	●	●	●

	①	②	③
Jaguar			
X-Type (2001 - 2010)	●	●	●
X-Type Estate (2004 - 2010)	●	●	●
XF (2008 >)	●	●	●
XF R (2009 >)	●	●	●
XF Sportbrake (2013 >)	●	●	●
XJ (2010 >)	●	●	●
XK (2006 >)	●	●	●
XK Convertible (2006 >)	○	●	●
XK R (2006 >)	○	●	●
Jeep			
Grand Cherokee (2011 >)	●	●	●
Compass (2011 >)	●	●	●
Kia			
Carens (2013 >)	●	○	○
Ceed Hatchback (2012 >)	●	●	●
Optima (2012 >)	●	●	●
Picanto (2008 >)	●	●	●
Rio (2012 >)	●	●	●
Sorento (2012 >)	●	●	●
Soul (2009 >)	●	●	●
Sportage (2011 >)	●	●	●
Venga (2010 >)	●	●	●
Land Rover			
Discovery 4 (2009 >)	●	●	●
Freelander 2 (2006 >)	●	●	●

	①	②	③
Range Rover (2013 >)	●	●	●
Range Rover (2002 - 2012)	●	●	●
Range Rover Sport (2005 - 2012)	●	●	●
Range Rover Sport (2013 >)	●	●	●
Range Rover Evoque (2011 >)	○	●	●
Lancia			
Thema (2012 >)	●	●	●
Voyager (2010 >)	●	●	●
Ypsilon (2012 >)	●	●	●
Lexus			
CT (2011 >)	●	●	●
GS (2013 >)	●	●	●
IS Saloon (2005 - 2012)	●	●	●
RX (2010 >)	●	●	●
Mazda			
CX-5 (2011 >)	●	●	●
CX-7 (2007 - 2011)	●	●	●
2 (2007 >)	●	●	●
2 Saloon (2007 >)	●	●	●
3 Hatchback (2009 >)	●	●	●
3 Saloon (2009 >)	●	●	●
3 Hatchback (2014 >)	●	●	●
5 (2005 >)	●	●	●
6 Estate (2008 - 2012)	●	●	●
6 Hatchback (2007 - 2012)	●	●	●
6 Saloon (2007 - 2009)	●	●	●

	①	②	③
6 Saloon (2013 >)	●	●	●
6 Estate (2012 >)	●	●	●

Mercedes-Benz

A Class (2005 - 2012)	●	●	●
A Class (2013 >)	●	●	●
B Class (2012 >)	●	●	●
C Class (2008 >)	●	●	●
C Class Estate (2008 >)	○	●	●
C Class Coupe (2011 >)	○	●	●
CLA (2013 >)	●	●	●
CLS Shootingbrake (2012 >)	●	●	●
CLS Coupe (2011 >)	●	●	●
E Class (2009 - 2012)	●	●	●
E Class Coupe (2009 >)	●	●	●
E Class Estate (2009 >)	●	●	●
E-Class Saloon (2013 >)	●	●	●
GL Class (2006 - 2012)	●	●	●
M/ML Class (2005 - 2012)	●	●	●
R Class (2006 - 2012)	●	●	●
S Class (2006 - 2013)	●	●	●
SL Class (2012 >)	○	—	—
SLK (2011 >)	○	—	—

Mini

Mini Hatchback (2006 >)	●	●	●
Mini Hatchback (2014 >)	●	●	●
Mini Cooper S (2006 >)	●	●	●
Mini Coupe (2009 >)	●	—	—
Mini Countryman (2010 >)	●	●	●
Mini Paceman (2013 >)	●	●	●

Mitsubishi

	①	②	③
ASX (2010 >)	●	●	●
Colt (2007 >)	●	●	●
Lancer (2008 - 2011)	●	●	●
Lancer Sportback (2008 - 2011)	●	●	●
Lancer Ralliart (2009 - 2011)	●	●	●
Outlander (2007 - 2013)	●	●	●
Outlander (2013 >)	●	●	●
Shogun (2007 >)	●	●	●

Nissan

Juke (2010 >)	●	●	●
Micra (2011 >)	●	●	●
Note (2006 >)	●	●	●
Note (2014 >)	●	●	●
Qashqai+2 (2008 >)	●	●	●
Qashqai (2014 >)	●	●	●
Quest MPV (2012 >)	●	●	●
X-Trail (2007 >)	●	●	●

Opel

Adam (2013 - >)	●	●	●
Agila (2008 >)	●	●	●
Ampera (2011 >)	●	●	●
Antara (2007 >)	●	●	●
Astra 5dr (2010 >)	○	●	●
Astra Estate (2010 >)	●	●	●
Astra GTC (2011 >)	●	●	●
Corsa D (2007 - 2012)	●	●	●
Corsa 3dr Hatchback (2006 >)	●	●	●
Corsa 5dr Hatchback (2006 >)	●	●	●

① ② ③

Corsa VXR (2007 >)	●	●	●
Insignia Hatchback (2009 >)	●	●	●
Insignia Saloon (2009 >)	●	●	●
Insignia Sports Tourer (2009 >)	●	●	●
Meriva (2010 >)	●	●	●
Mokka (2013 >)	●	●	●
Zafira (2005 >)	●	●	●
Zafira VXR (2005 >)	●	●	●

Peugeot

107 (2005 >)	●	●	●
207 3dr (2006 - 2012)	●	●	●
207 5dr (2006 - 2012)	●	●	●
207 SW (2007 - 2012)	●	●	●
2008 (2013 >)	●	●	●
208 3dr (2013 >)	●	●	●
208 5dr (2013 >)	●	●	●
307 (2001 - 2007)	●	●	●
307 Estate (2002 - 2007)	●	●	●
308 Hatchback (2008 >)	●	●	●
308 SW (2008 >)	●	●	●
308 (2014 >)	●	●	●
3008 (2009 >)	●	○	○
4008 (2011 >)	●	●	●
508 (2011 >)	●	●	●
508 SW (2011 >)	●	●	●
508 RXH (2013 >)	●	●	●
5008 (2010 >)	●	○	○
RCZ (2011 >)	●	○	○

Porsche

Cayenne (2011 >)	●	●	●
Panamera (2011 >)	○	●	●

Renault

① ② ③

Clio (2005 - 2012)	●	●	●
Clio Renault Sport (2006 - 2012)	●	●	●
Clio Sport Tourer (2007 - 2012)	●	●	●
Clio (2013 >)	●	●	●
Laguna (2008 - 2012)	●	●	●
Laguna Sport Tourer (2008 - 2012)	●	●	●
Megane Hatchback (2008 >)	●	●	●
Megane Sport Tourer (2009 >)	●	●	●
Modus (2004 - 2012)	●	●	●
Grand Modus (2008 - 2012)	●	●	●
Scenic (2009 >)	●	○	○
Twingo (2012 >)	●	●	●

Saab

9-3 (2002 - 2012)	●	●	●
9-3 Sport Wagon (2005 - 2012)	●	●	●
9-3 X (2009 - 2012)	●	●	●
9-5 Estate (2005 - 2010)	●	●	●
9-5 (2011 - 2012)	●	●	●

Seat

Alhambra (2010 >)	●	○	○
Altea (2004 - 2011)	●	●	●
Altea XL (2007 - 2011)	●	●	●
Altea Freetrack4 (2007 - 2009)	●	●	●
Exeo (2008 >)	●	●	●
Exeo ST Estate (2008 >)	●	●	●
Ibiza Cupra (2009 >)	●	●	●
Ibiza FR (2009 >)	●	●	●
Ibiza Hatchback (2008 >)	●	●	●
Leon Cupra (2007 - 2011)	●	●	●
Leon FR (2006 - 2012)	●	●	●

① ② ③

Leon Hatchback (2005 - 2012)	●	●	●
Leon (2013 >)	●	●	●
Mii (2012 >)	●	●	●
Toledo (2013 >)	●	●	●

Skoda

Citigo (2012 >)	●	●	●
Fabia Estate Combi (2008 >)	●	●	●
Fabia Hatchback (2007 >)	●	●	●
Octavia Estate Combi (2005 - 2013)	●	●	●
Octavia Hatchback (2004 - 2013)	●	●	●
Octavia Scout (2007 - 2013)	●	●	●
Octavia Hatchback (2013 >)	●	●	●
Rapid (2013>)	●	●	●
Roomster (2006 >)	●	●	●
Superb Combi Estate (2008 >)	●	●	●
Superb (2008 >)	●	●	●
Yeti (2009 >)	●	●	●

Smart

For Two Coupe (2007 >)	○	—	—
------------------------	---	---	---

Ssangyong

Kyron (2005 - 2011)	●	●	●
---------------------	---	---	---

Suzuki

Alto (2009 >)	●	●	●
Grand Vitara (2006 >)	●	●	●
Splash (2008 >)	●	●	●
Swift (2011 >)	●	●	●
SX-4 (2006 >)	●	●	●
SX-4 Saloon (2009 >)	●	●	●

① ② ③

Subaru

BRZ (2012 >)	○	●	●
--------------	---	---	---

Toyota

Auris (2007 - 2012)	●	●	●
Avensis Hatchback (2009 >)	●	●	●
Auris (2013 >)	●	●	●
Avensis Tourer (2009 >)	●	●	●
Aygo (2005 >)	●	●	●
Aygo (2014 >)	●	●	●
EZ MPV (2013 >)	●	●	●
GT86 (2012 >)	○	●	●
Highlander (2013 >)	●	●	●
Land Cruiser (2003 - 2009)	●	●	●
Land Cruiser (2009 >)	●	●	●
Prius (2004 - 2009)	●	●	●
Prius (2009 >)	●	●	●
Prius Plus + (2012 >)	●	●	●
Rav 4 MK3 (2006 - 2011)	●	●	●
RAV4 (2013 >)	●	●	●
Verso (2009 - 2012)	●	○	○
Verso (2013 >)	●	○	○
Yaris Hatchback (2011 >)	●	●	●

Vauxhall

Adam (2013 >)	●	●	●
Agila (2008 >)	●	●	●
Ampera (2011)	●	●	●
Antara (2007 >)	●	●	●
Astra 5dr (2010 >)	○	●	●
Astra Estate (2010 >)	●	●	●

	①	②	③
Astra GTC (2011 >)	●	●	●
Corsa D (2007 >)	●	●	●
Corsa 3dr Hatchback (2006 >)	●	●	●
Corsa 5dr Hatchback (2006 >)	●	●	●
Corsa VXR (2007 >)	●	●	●
Insignia Hatchback (2009 >)	●	●	●
Insignia Saloon (2009 >)	●	●	●
Insignia Sports Tourer (2009 >)	●	●	●
Meriva (2010 >)	●	●	●
Mokka (2013 >)	●	●	●
Zafira (2005 >)	●	●	●
Zafira VXR (2005 - 2010)	●	●	●

Volkswagen

Beetle (2012 >)	●	●	●
Multivan Caravelle (2003 >)	●	●	●
Golf Cabriolet (2009 - 2012)	●	●	●
Golf Hatchback (2009 - 2012)	●	●	●
Golf Hatchback MK7 (2012 >)	●	●	●
Golf GTI (2009 - 2012)	●	●	●
Golf Plus (2009 - 2011)	●	●	●
Jetta (2011 >)	●	●	●
Passat (2010 >)	●	●	●
Passat (2005 - 2010)	●	●	●
Passat Alltrack (2012 >)	●	●	●
Passat CC (2008 >)	●	●	●
Passat Estate (2005 >)	●	●	●
Polo 3dr (2009 >)	●	●	●
Polo 5dr (2009 >)	●	●	●
Scirocco (2008 >)	●	●	●
Sharan (2010 >)	●	●	●
Tiguan (2008 >)	●	●	●
Touareg (2012 >)	●	●	●

Volvo

	①	②	③
Touran (2010 >)	●	○	○
UP! (2012 >)	●	●	●
C30 (2007 - 2012)	●	●	●
S60 (2010 >)	●	●	●
S80 (2007 >)	●	●	●
V40 (2012 >)	●	●	●
V40 Cross Country (2012 >)	●	●	●
V60 (2011 >)	●	●	●
V70 (2008 >)	●	●	●
XC60 (2008 >)	●	●	●
XC60 (2013 >)	●	●	●
XC70 (2008 >)	●	●	●
XC90 (2003 >)	●	●	●

ISOFIX and Load Leg_ISOFIX Fit

① ② ③

Alfa Romeo

Guilietta (2010 >)	<input type="radio"/>	<input checked="" type="radio"/>	<input checked="" type="radio"/>
Mito (2009 >)	<input type="radio"/>	<input checked="" type="radio"/>	<input checked="" type="radio"/>

Audi

A1 (2011 >)	<input type="radio"/>	<input checked="" type="radio"/>	<input checked="" type="radio"/>
A1 Sportback (2012 >)	<input type="radio"/>	<input checked="" type="radio"/>	<input checked="" type="radio"/>
A3 Hatchback (2012 >)	<input checked="" type="radio"/>	<input checked="" type="radio"/>	<input checked="" type="radio"/>
A3 S3 (2012 >)	<input checked="" type="radio"/>	<input checked="" type="radio"/>	<input checked="" type="radio"/>
A3 Saloon (2014 >)	<input type="radio"/>	<input checked="" type="radio"/>	<input checked="" type="radio"/>
A4 Allroad (2009 >)	<input type="radio"/>	<input checked="" type="radio"/>	<input checked="" type="radio"/>
A4 Avant (2008 >)	<input checked="" type="radio"/>	<input checked="" type="radio"/>	<input checked="" type="radio"/>
A4 Saloon (2008 >)	<input type="radio"/>	<input checked="" type="radio"/>	<input checked="" type="radio"/>
A4 S4 (2009 >)	<input type="radio"/>	<input checked="" type="radio"/>	<input checked="" type="radio"/>
A4 S4 Avant (2009 >)	<input type="radio"/>	<input checked="" type="radio"/>	<input checked="" type="radio"/>
A5 (2007 >)	<input type="radio"/>	<input checked="" type="radio"/>	<input checked="" type="radio"/>
A5 Sportback (2009 >)	<input checked="" type="radio"/>	<input checked="" type="radio"/>	<input checked="" type="radio"/>
A5 S5 Sportback (2007 >)	<input type="radio"/>	<input checked="" type="radio"/>	<input checked="" type="radio"/>
A6 (2011 >)	<input type="radio"/>	<input checked="" type="radio"/>	<input checked="" type="radio"/>
A6 Allroad (2011 >)	<input checked="" type="radio"/>	<input checked="" type="radio"/>	<input checked="" type="radio"/>
A6 Avant (2011 >)	<input type="radio"/>	<input checked="" type="radio"/>	<input checked="" type="radio"/>
A6 S6 (2011 >)	<input type="radio"/>	<input checked="" type="radio"/>	<input checked="" type="radio"/>
A7 Sportback (2011 >)	<input checked="" type="radio"/>	<input checked="" type="radio"/>	<input checked="" type="radio"/>
A8 (2011 >)	<input type="radio"/>	<input checked="" type="radio"/>	<input checked="" type="radio"/>
A8 S8 (2011 >)	<input type="radio"/>	<input checked="" type="radio"/>	<input checked="" type="radio"/>
Q3 (2013 >)	<input checked="" type="radio"/>	<input checked="" type="radio"/>	<input checked="" type="radio"/>
Q5 (2009 >)	<input checked="" type="radio"/>	<input checked="" type="radio"/>	<input checked="" type="radio"/>
Q7 (2006 >)	<input checked="" type="radio"/>	<input checked="" type="radio"/>	<input checked="" type="radio"/>
TT Coupe (2006 >)	<input type="radio"/>	<input type="radio"/>	<input type="radio"/>

Bentley

① ② ③

Continental GT (2003 - 2011)	<input type="radio"/>	<input checked="" type="radio"/>	<input checked="" type="radio"/>
Continental Flying Spur (2005 - 2012)	<input type="radio"/>	<input checked="" type="radio"/>	<input checked="" type="radio"/>
Continental GTC (2005 - 2012)	<input type="radio"/>	<input checked="" type="radio"/>	<input checked="" type="radio"/>
Mulsanne (2010 >)	<input type="radio"/>	<input checked="" type="radio"/>	<input checked="" type="radio"/>

BMW

1 Series Convertible (2008 >)	<input checked="" type="radio"/>	<input checked="" type="radio"/>	<input checked="" type="radio"/>
1 Series Coupe (2008 >)	<input checked="" type="radio"/>	<input checked="" type="radio"/>	<input checked="" type="radio"/>
1 Series F20 (2011 >)	<input type="radio"/>	<input checked="" type="radio"/>	<input checked="" type="radio"/>
3 Series Coupe (2007 >)	<input checked="" type="radio"/>	<input checked="" type="radio"/>	<input checked="" type="radio"/>
3 Series F30 (2012 >)	<input type="radio"/>	<input checked="" type="radio"/>	<input checked="" type="radio"/>
5 Series M5 (2005 - 2011)	<input type="radio"/>	<input checked="" type="radio"/>	<input checked="" type="radio"/>
5 Series Saloon (2003 - 2010)	<input type="radio"/>	<input checked="" type="radio"/>	<input checked="" type="radio"/>
5 Series Touring (2011 >)	<input type="radio"/>	<input checked="" type="radio"/>	<input checked="" type="radio"/>
5 Series Touring (2003 - 2010)	<input type="radio"/>	<input checked="" type="radio"/>	<input checked="" type="radio"/>
5 Series (2011 >)	<input type="radio"/>	<input checked="" type="radio"/>	<input checked="" type="radio"/>
6 Series Coupe (2011 >)	<input type="radio"/>	<input checked="" type="radio"/>	<input checked="" type="radio"/>
6 Series Convertible (2011 >)	<input type="radio"/>	<input checked="" type="radio"/>	<input checked="" type="radio"/>
6 Series Gran Coupe (2011 >)	<input type="radio"/>	<input checked="" type="radio"/>	<input checked="" type="radio"/>
7 Series (2010 >)	<input type="radio"/>	<input checked="" type="radio"/>	<input checked="" type="radio"/>
i3 (2014 >)	<input type="radio"/>	<input checked="" type="radio"/>	<input checked="" type="radio"/>
X1 (2010 >)	<input type="radio"/>	<input checked="" type="radio"/>	<input checked="" type="radio"/>
X3 F25 (2011 >)	<input type="radio"/>	<input checked="" type="radio"/>	<input checked="" type="radio"/>
X5 (2007 >)	<input type="radio"/>	<input checked="" type="radio"/>	<input checked="" type="radio"/>
X6 (2008 >)	<input type="radio"/>	<input checked="" type="radio"/>	<input checked="" type="radio"/>
X6 M (2008 >)	<input type="radio"/>	<input checked="" type="radio"/>	<input checked="" type="radio"/>
3-GT (2013 >)	<input type="radio"/>	<input checked="" type="radio"/>	<input checked="" type="radio"/>
5-GT (2010 >)	<input type="radio"/>	<input checked="" type="radio"/>	<input checked="" type="radio"/>

Cadillac

BLS Saloon (2006 - 2011)	<input type="radio"/>	<input checked="" type="radio"/>	<input checked="" type="radio"/>
--------------------------	-----------------------	----------------------------------	----------------------------------

	①	②	③
Chevrolet			
Aveo (2012 >)	○	●	●
Captiva (2007 >)	○	●	●
Cruze (2009 >)	○	●	●
Spark (2012 >)	○	●	●
Volt (2011 >)	○	●	●
Matiz (2005 - 2009)	○	●	●
Orlando (2011 >)	○	●	●
Traxx (2013 >)	○	●	●

Chrysler			
Grand Voyager (2008 >)	○	●	●
300 C (2012 >)	○	●	●
Delta (2011 >)	○	●	●
Ypsilon (2011 >)	○	●	●

Citroen			
Berlingo Multispace (2007 >)	○	○	○
C1 (2005 >)	○	●	●
C3 5 Door (2009 >)	○	●	●
C3 Picasso (2009 >)	○	●	●
C4 (2010 >)	○	●	●
C4 Picasso (2007 >)	○	○	○
C4 Picasso (2014 >)	○	○	○
C5 Saloon (2008 >)	○	●	●
C5 Tourer (2008 >)	○	●	●
DS3 (2010 >)	○	●	●
DS4 (2011 >)	○	●	●
DS5 (2013 >)	○	●	●

	①	②	③
Dacia			
Duster (2012 >)	○	●	●
Sandero (2013 >)	○	●	●

Fiat			
500 (2008 >)	○	●	●
500 C (2009 >)	○	●	●
Abarth 500 (2009 >)	○	●	●
Bravo (2007 >)	○	●	●
500L (2013 >)	○	●	●
Panda (2012 >)	○	●	●
Grande Punto (2006 >)	○	●	●
Abarth Grande Punto (2008 - 2011)	○	●	●

Ford			
B Max (2012 >)	○	●	●
C Max (2003 -2012)	○	○	○
Fiesta (2008 >)	○	●	●
Focus (2010 >)	○	●	●
Focus CMax (2003 - 2010)	○	○	○
Galaxy (2006 >)	○	○	○
KA (2009 >)	○	●	●
Kuga (2013 >)	○	●	●
Mondeo Estate (2007 >)	○	●	●
Mondeo Hatchback (2007 >)	○	●	●
Mondeo Saloon (2007 >)	○	●	●
S Max (2006 >)	○	○	○
CMax (2012 >)	○	●	●

Honda			
Accord Saloon (2008 >)	○	●	●

	①	②	③
Accord Tourer (2008 >)	○	●	●
Civic (2012 >)	○	●	●
Civic (2006 - 2011)	○	●	●
Civic Hybrid Saloon (2006 - 2010)	○	●	●
Civic Type R (2007 - 2010)	○	●	●
CRV (2007 - 2013)	○	●	●
CRV (2012 >)	○	●	●
Elysion (2012 >)	○	●	●
FRV (2006 - 2011)	○	●	●
Insight (2009 >)	○	○	○
Jazz (2008 >)	○	●	●
Odyssey (2010 >)	○	○	○

Hyundai

i10 Hatchback (2008 >)	○	●	●
i20 Hatchback (2009 >)	○	●	●
i30 (2012 >)	○	●	●
i40 (2011 >)	○	●	●
iX20 (2010 >)	○	●	●
iX35 (2010 >)	○	●	●
SantaFe (2012 >)	○	●	●
Tucson (2010 >)	○	●	●
Veloster (2012 >)	○	●	●

Infiniti

EX (2009 >)	○	●	●
FX (2009 >)	○	●	●
G Coupe (2009 >)	○	●	●
G Saloon (2009 >)	○	●	●
M (2010 >)	○	●	●

Jaguar

	①	②	③
X-Type (2001 - 2010)	○	○	○
X-Type Estate (2004 - 2010)	○	●	●
XF (2008 >)	○	●	●
XF R (2009 >)	○	●	●
XF Sportbrake (2013 >)	○	●	●
XJ (2010 >)	○	●	●
XK (2006 >)	○	●	●
XK Convertible (2006 >)	○	●	●
XK R (2006 >)	○	●	●

Jeep

Grand Cherokee (2011 >)	○	○	○
Compass (2011 >)	○	○	○

Kia

Carens (2013 >)	○	○	○
Ceed Hatchback (2012 >)	○	●	●
Optima (2012 >)	○	●	●
Picanto (2008 >)	○	●	●
Rio (2012 >)	○	●	●
Sorento (2012 >)	○	●	●
Soul (2009 >)	○	●	●
Sportage (2011 >)	○	●	●
Venga (2010 >)	○	●	●

Land Rover

Discovery 4 (2009 >)	○	●	●
Freelander 2 (2006 >)	○	●	●

① ② ③

	Range Rover (2013 >)	○	●	●
	Range Rover (2002 - 2012)	○	●	●
	Range Rover Sport (2005 - 2012)	○	●	●
	Range Rover Sport (2013 >)	○	●	●
	Range Rover Evoque (2011 >)	○	●	●

Lancia

	Thema (2012 >)	○	●	●
	Voyager(2010 >)	○	●	●
	Ypsilon (2012 >)	○	●	●

Lexus

	CT (2011 >)	○	●	●
	GS (2013 >)	○	●	●
	IS Saloon (2005 - 2012)	○	●	●
	RX (2010 >)	○	●	●

Mazda

	CX-5 (2011 >)	○	●	●
	CX-7 (2007 - 2011)	○	●	●
	2 (2007 >)	○	●	●
	2 Saloon (2007 >)	○	●	●
	3 Hatchback (2009 >)	○	●	●
	3 Saloon (2009 >)	○	●	●
	3 Hatchback (2014 >)	○	●	●
	5 (2005 >)	○	●	●
	6 Estate (2008 - 2012)	○	●	●
	6 Hatchback (2007 - 2012)	○	●	●
	6 Saloon (2007 - 2009)	○	●	●
	6 Saloon (2013 >)	○	●	●
	6 Estate (2012 >)	○	●	●

① ② ③

Mercedes-Benz

	A Class (2005 - 2012)	○	●	●
	A Class (2013 >)	○	●	●
	B Class (2012 >)	○	●	●
	C Class (2008 >)	○	●	●
	C Class Estate (2008 >)	○	●	●
	C Class Coupe (2011 >)	○	●	●
	CLA (2013 >)	○	●	●
	CLS Shootingbrake (2012 >)	○	●	●
	CLS Coupe (2011 >)	○	●	●
	E Class (2009 - 2012)	○	●	●
	E Class Coupe (2009 >)	○	●	●
	E Class Estate (2009 >)	○	●	●
	E-Class Saloon (2013 >)	○	●	●
	GL Class (2006 - 2012)	○	●	●
	M/ML Class (2005 - 2012)	○	●	●
	R Class (2006 - 2012)	○	●	●
	S Class (2006 - 2013)	○	●	●
	SL Class (2012 >)	○	—	—
	SLK (2011 >)	○	—	—

Mini

	Mini Hatchback (2006 >)	○	●	●
	Mini Hatchback (2014 >)	●	●	●
	Mini Cooper S (2006 >)	○	●	●
	Mini Coupe (2009 >)	○	—	—
	Mini Countryman (2010 >)	○	●	●
	Mini Paceman (2013 >)	○	●	●

Mitsubishi

	ASX (2010 >)	○	●	●
	Colt (2007 >)	○	●	●

	①	②	③
Lancer (2008 - 2011)	○	●	●
Lancer Sportback (2008 - 2011)	○	●	●
Lancer Ralliart (2009 - 2011)	○	●	●
Outlander (2007 - 2013)	○	●	●
Outlander (2013 >)	○	●	●
Shogun (2007 >)	○	●	●

Nissan

Juke (2010 >)	○	●	●
Micra (2011 >)	○	●	●
Note (2006 >)	○	●	●
Note (2014 >)	○	●	●
Qashqai+2 (2008 >)	○	●	●
Qashqai (2014 >)	○	●	●
Quest MPV (2012 >)	○	●	●
X-Trail (2007 >)	○	●	●

Opel

Adam (2013 - >)	○	●	●
Agila (2008 >)	○	●	●
Ampera (2011 >)	○	●	●
Antara (2007 >)	○	●	●
Astra 5dr (2010 >)	○	●	●
Astra Estate (2010 >)	○	●	●
Astra GTC (2011 >)	○	●	●
Corsa D (2007 - 2012)	○	●	●
Corsa 3dr Hatchback (2006 >)	○	●	●
Corsa 5dr Hatchback (2006 >)	○	●	●
Corsa VXR (2007 >)	○	●	●
Insignia Hatchback (2009 >)	○	●	●
Insignia Saloon (2009 >)	○	●	●
Insignia Sports Tourer (2009 >)	○	●	●

	①	②	③
Meriva (2010 >)	○	●	●
Mokka (2013 >)	○	●	●
Zafira (2005 >)	○	●	●
Zafira VXR (2005 >)	○	●	●

Peugeot

107 (2005 >)	○	●	●
207 3dr (2006 - 2012)	○	●	●
207 5dr (2006 - 2012)	○	●	●
207 SW (2007 - 2012)	○	●	●
2008 (2013 >)	○	●	●
208 3dr (2013 >)	○	●	●
208 5dr (2013 >)	○	●	●
307 (2001 - 2007)	○	●	●
307 Estate (2002 - 2007)	○	●	●
308 Hatchback (2008 >)	○	●	●
308 SW (2008 >)	○	●	●
308 (2014 >)	○	●	●
3008 (2009 >)	○	○	○
4008 (2011 >)	○	●	●
508 (2011 >)	○	●	●
508 SW (2011 >)	○	●	●
508 RXH (2013 >)	○	●	●
5008 (2010 >)	○	○	○
RCZ (2011 >)	○	○	○

Porsche

Cayenne (2011 >)	○	●	●
Panamera (2011 >)	○	●	●

	①	②	③
Renault			
Clio (2005 - 2012)	○	●	●
Clio Renault Sport (2006 - 2012)	○	●	●
Clio Sport Tourer (2007 - 2012)	○	●	●
Clio (2013 >)	●	●	●
Laguna (2008 - 2012)	○	●	●
Laguna Sport Tourer (2008 - 2012)	○	●	●
Megane Hatchback (2008 >)	○	●	●
Megane Sport Tourer (2009 >)	○	●	●
Modus (2004 - 2012)	○	●	●
Grand Modus (2008 - 2012)	○	●	●
Scenic (2009 >)	○	○	○
Twingo (2012 >)	○	●	●
Saab			
9-3 (2002 - 2012)	○	●	●
9-3 Sport Wagon (2005 - 2012)	○	●	●
9-3 X (2009 - 2012)	○	●	●
9-5 Estate (2005 - 2010)	○	●	●
9-5 (2011 - 2012)	○	●	●
Seat			
Alhambra (2010 >)	○	○	○
Altea (2004 - 2011)	○	●	●
Altea XL (2007 - 2011)	○	●	●
Altea Freetrack4 (2007 - 2009)	○	●	●
Exeo (2008 >)	○	●	●
Exeo ST Estate (2008 >)	○	●	●
Ibiza Cupra (2009 >)	○	●	●
Ibiza FR (2009 >)	○	●	●
Ibiza Hatchback (2008 >)	○	●	●

	①	②	③
Skoda			
Leon Cupra (2007 - 2011)	○	●	●
Leon FR (2006 - 2012)	○	●	●
Leon Hatchback (2005 - 2012)	○	●	●
Leon (2013 >)	○	●	●
Mii (2012 >)	○	●	●
Toledo (2013 >)	○	●	●
Citigo (2012 >)	○	●	●
Fabia Estate Combi (2008 >)	○	●	●
Fabia Hatchback (2007 >)	○	●	●
Octavia Estate Combi (2005 - 2013)	○	●	●
Octavia Hatchback (2004 - 2013)	○	●	●
Octavia Scout (2007 - 2013)	○	●	●
Octavia Hatchback (2013 >)	○	●	●
Rapid (2013 >)	○	●	●
Roomster (2006 >)	○	●	●
Superb Combi Estate (2008 >)	○	●	●
Superb (2008 >)	○	●	●
Yeti (2009 >)	○	●	●
Smart			
For Two Coupe (2007 >)	○	—	—
Ssangyong			
Kyron (2005 - 2011)	○	●	●
Suzuki			
Alto (2009 >)	○	●	●
Grand Vitara (2006 >)	○	●	●
Splash (2008 >)	○	●	●

	①	②	③
Subaru			
Swift (2011 >)	○	●	●
SX-4 (2006 >)	○	●	●
SX-4 Saloon (2009 >)	○	●	●
Toyota			
BRZ (2012 >)	○	●	●
Auris (2007 - 2012)	○	●	●
Avensis Hatchback (2009 >)	○	●	●
Auris (2013 >)	○	●	●
Avensis Tourer (2009 >)	○	●	●
Aygo (2005 >)	○	●	●
Aygo (2014 >)	○	●	●
EZ MPV (2013 >)	○	●	●
GT86 (2012 >)	○	●	●
Highlander (2013 >)	○	●	●
Land Cruiser (2003 - 2009)	○	●	●
Land Cruiser (2009 >)	○	●	●
Prius (2004 - 2009)	○	●	●
Prius (2009 >)	○	●	●
Prius Plus + (2012 >)	○	●	●
Rav 4 MK3 (2006 - 2011)	○	●	●
RAV4 (2013 >)	○	●	●
Verso (2009 - 2012)	○	○	○
Verso (2013 >)	○	○	○
Yaris Hatchback (2011 >)	○	●	●
Vauxhall			
Adam (2013 >)	○	●	●
Agila (2008 >)	○	●	●
Ampera (2011)	○	●	●

	①	②	③
Volkswagen			
Antara (2007 >)	○	●	●
Astra 5dr (2010 >)	○	●	●
Astra Estate (2010 >)	○	●	●
Astra GTC (2011 >)	○	●	●
Corsa D (2007 >)	○	●	●
Corsa 3dr Hatchback (2006 >)	○	●	●
Corsa 5dr Hatchback (2006 >)	○	●	●
Corsa VXR (2007 >)	○	●	●
Insignia Hatchback (2009 >)	○	●	●
Insignia Saloon (2009 >)	○	●	●
Insignia Sports Tourer (2009 >)	○	●	●
Meriva (2010 >)	○	●	●
Mokka (2013 >)	○	●	●
Zafira (2005 >)	○	●	●
Zafira VXR (2005 - 2010)	○	●	●
Beetle (2012 >)	○	●	●
Multivan Caravelle (2003 >)	○	●	●
Golf Cabriolet (2009 - 2012)	○	●	●
Golf Hatchback (2009 - 2012)	○	●	●
Golf Hatchback MK7 (2012 >)	○	●	●
Golf GTI (2009 - 2012)	○	●	●
Golf Plus (2009 - 2011)	○	●	●
Jetta (2011 >)	○	●	●
Passat (2010 >)	○	●	●
Passat (2005 - 2010)	○	●	●
Passat Alltrack (2012 >)	○	●	●
Passat CC (2008 >)	○	●	●
Passat Estate (2005 >)	○	●	●
Polo 3dr (2009 >)	○	●	●
Polo 5dr (2009 >)	○	●	●

	①	②	③
Scirocco (2008 >)	<input type="radio"/>	<input checked="" type="radio"/>	<input checked="" type="radio"/>
Sharan (2010 >)	<input type="radio"/>	<input checked="" type="radio"/>	<input checked="" type="radio"/>
Tiguan (2008 >)	<input type="radio"/>	<input checked="" type="radio"/>	<input checked="" type="radio"/>
Touareg (2012 >)	<input type="radio"/>	<input checked="" type="radio"/>	<input checked="" type="radio"/>
Touran (2010 >)	<input type="radio"/>	<input type="radio"/>	<input type="radio"/>
UP! (2012 >)	<input type="radio"/>	<input checked="" type="radio"/>	<input checked="" type="radio"/>

Volvo

C30 (2007 - 2012)	<input type="radio"/>	<input checked="" type="radio"/>	<input checked="" type="radio"/>
S60 (2010 >)	<input type="radio"/>	<input checked="" type="radio"/>	<input checked="" type="radio"/>
S80 (2007 >)	<input type="radio"/>	<input checked="" type="radio"/>	<input checked="" type="radio"/>
V40 (2012 >)	<input type="radio"/>	<input checked="" type="radio"/>	<input checked="" type="radio"/>
V40 Cross Country (2012 >)	<input type="radio"/>	<input checked="" type="radio"/>	<input checked="" type="radio"/>
V60 (2011 >)	<input type="radio"/>	<input checked="" type="radio"/>	<input checked="" type="radio"/>
V70 (2008 >)	<input type="radio"/>	<input checked="" type="radio"/>	<input checked="" type="radio"/>
XC60 (2008 >)	<input type="radio"/>	<input checked="" type="radio"/>	<input checked="" type="radio"/>
XC60 (2013 >)	<input type="radio"/>	<input checked="" type="radio"/>	<input checked="" type="radio"/>
XC70 (2008 >)	<input type="radio"/>	<input checked="" type="radio"/>	<input checked="" type="radio"/>
XC90 (2003 >)	<input type="radio"/>	<input checked="" type="radio"/>	<input checked="" type="radio"/>



Joie Children's Products (UK) Limited
Venture Point, Towers Business Park,
Rugeley, Staffordshire, WS15 1UZ, UK

bring the kids™

Share the joy at joiebaby.com

P-IM0138F