

Joie™

ECE R129/03
Child height 100cm-150cm

i-Traver™ high back booster

- GB Instruction Manual
- FR Manuel d'instructions
- DE Anleitung
- ES Manual de instrucciones
- IT Manuale di istruzioni
- HU Használati utasítás
- CZ Návod k obsluze
- SK Návod na použitie
- NL Instructiehandleiding
- PT Manual de instruções
- TR Kullanma kılavuzu

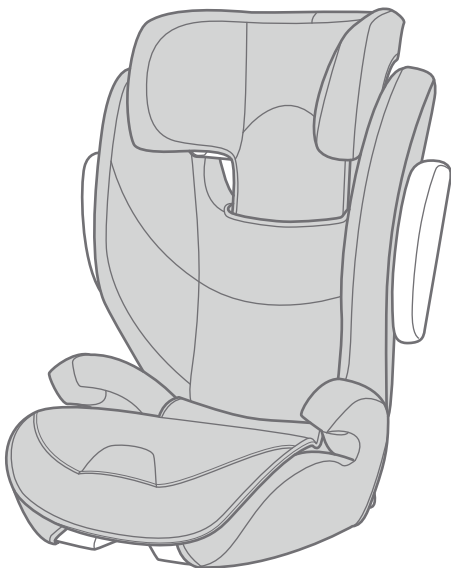

ECE R129/03: B2
ECE R129/03: i-Size

GB Welcome to Joie™

Congratulations on becoming part of the Joie family! We are so excited to be part of your journey with your little one. While traveling with the i-Traver™ series high back booster you are using a high quality, fully certified safety enhanced child restraint. Please carefully read this manual and follow each step to ensure a comfortable ride and best protection for your child.

To use this Joie booster with the ISOFIX connections according to ECE R129/03, your child must meet the following requirements.
Child height 100cm-150cm (Reference age 3.5-12 years).

Booster

Please read all the instructions in this manual before installing and using the product.

**! IMPORTANT: KEEP FOR FUTURE REFERENCE.
PLEASE READ CAREFULLY.**

Please keep the instruction manual in the storage compartment at the bottom of the booster as right figure.

For warranty information, please visit our website at joiebaby.com

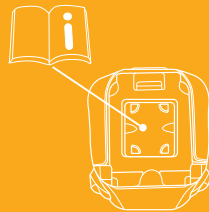

Parts List

Make sure all parts are available before assembly. If any part is missing, please contact local retailer. No tools are required for assembly.

- | | | | |
|---|------------------------------|---|-------------------------------|
| 1 | Head Support | 6 | Head Support Adjustment Lever |
| 2 | Lower Back Support | 7 | Shoulder Belt Guide |
| 3 | Armrest | 8 | ISOFIX Connector |
| 4 | Seat Depth Adjustment button | 9 | ISOFIX Guides |
| 5 | Base | | |

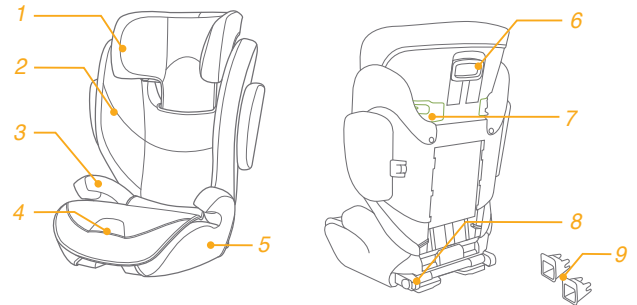

WARNING

- ! NO booster can guarantee full protection from injury in an accident. However, proper use of this booster will reduce the risk of serious injury or death to your child.
- ! Always take care to follow the installation instructions correctly, this will ensure the booster performs at an optimum safety level.
- ! Do take care so that the rigid items and plastic parts of an booster shall be so located and installed that they are not liable to become trapped by a moveable seat or in a door of the vehicle.
- ! To use this booster seat according to the ECE R129/03, your child must meet the following requirements.
Child height 100cm-150cm (reference age: 3.5-12 years). Forward facing only (in vehicle travel direction)
- ! The booster may not fit to all vehicles for the usage from 135cm-150cm (Specific vehicle booster seat)
- ! Any straps holding the booster to the vehicle should be tight and the straps should not be twisted.
- ! The booster seat should be replaced if it has been subjected to heavy loads in the event of an accident or if it has been dropped.
- ! This booster seat is only intended to be used in the car.

WARNING

- ! Do not make any alterations or additions to the booster seat without approval from the type approval authority. DO NOT remove any of the white EPP/EPS foams. Failure to do so may result in serious safety issues.
- ! DO NOT use the seat if the surfaces are too hot from sunlight.
- ! Never leave the child unattended in the booster seat or vehicle, not even for a few minutes.
- ! Any luggage or other objects liable to cause injuries in the event of a collision shall be properly secured.
- ! The booster shall not be used without the soft goods.
- ! The booster soft goods should not be replaced with any other than the one recommended by the manufacturer, because the soft goods constitutes an integral part of the restraint performance.
- ! Always secure child in booster, even on short trips, as this is when most accidents occur.
- ! DO NOT leave this booster, or other items unbelted or unsecured in your vehicle. Remove the booster seat from the car if not regular used and store in a dry, sun-protected surrounding.

WARNING

- ! It's recommended not to use a second-hand booster seat whose history is not known. It may have invisible structural damages or defects due to incorrect usage/storage.
- ! DO NOT use any load bearing contact points other than those described in the instructions and marked on the booster.
- ! DO NOT install this booster under the following conditions:
 1. Vehicle seats facing sideways or rearward with respect to the vehicle's direction of travel.
 2. Vehicle seats movable during installation.
- ! Consult the retailer for issues concerning maintenance, repair and part replacement.

Emergency

In case of emergency or accidents, it is most important to have your child taken care of with first aid and medical treatment immediately.

Product Information

1. This is an Enhanced Child Restraint System, intended to use as a Non-integral Universal Enhanced Child Restraint System (i-Size booster seat) from 100-135cm and Non-integral Specific vehicle Enhanced Child Restraint System (Specific vehicle booster seat) from 135-150cm.
2. It is approved to the latest UN Regulation R129/03.

Product	Booster seat
Materials	Plastics, Metals, Fabrics
Patent No.	Patents pending
Suitable for	Child height 100cm-150cm (Reference age 3.5-12 years).
Installation	forward facing (in vehicle travel direction)

Booster Assembly

see images 1 - 5

1. Squeeze the head support adjustment latch first and then slide in lower back support under the fabric cover to connect them together. ①

! CHECK to make sure two pieces are securely snapped together by pulling on them.

2. To attach the lower back support to the base, hook the lower back support over the seat bar hinge on the base. ②

3. Rotate the lower back support up while holding the booster seat until it clicks into an upright position. ③

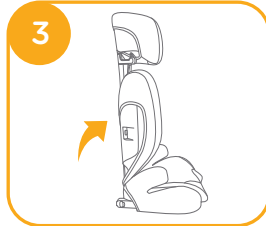
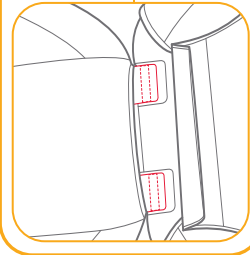
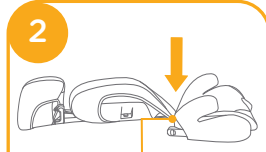
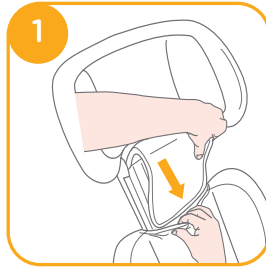

4. Align the side impact shield with the slot of lower back support plastics mounts, and then insert to lock. ④ ⑤

! Please choose whether to install the side impact shield according to the size of the car.

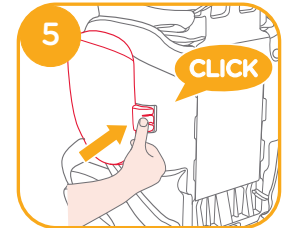
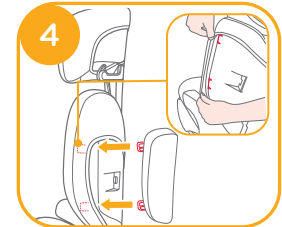

Adjust the seat

see images 6

There are 3 positions for seat and adjust the seat as ⑥

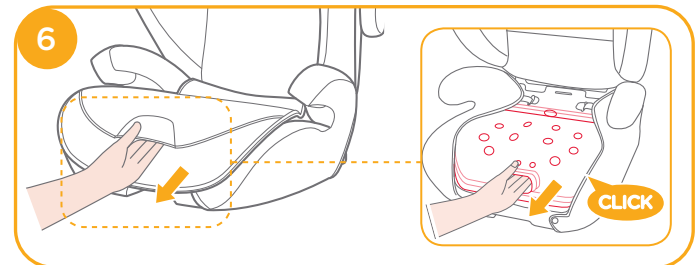

Height Adjustment - for Head Support

see images 7

Squeeze the head support adjustment lever while pulling up or down on the head support until it snaps into one of the 10 positions. 7

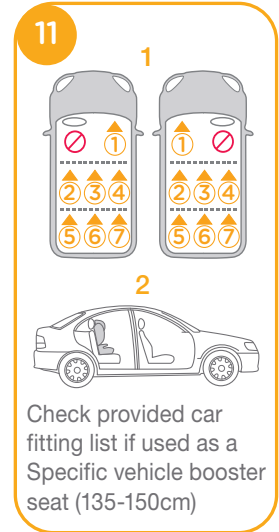
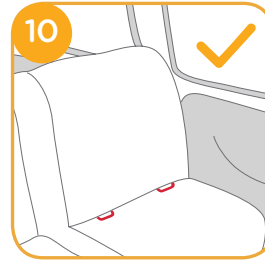

Concerns on Installation

see images 8 - 11

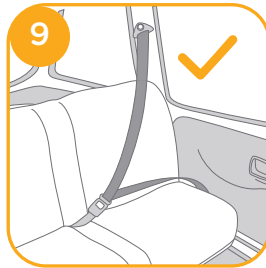
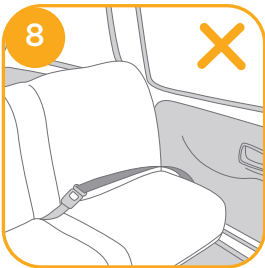

Installation using ISOFIX System and 3-point belt or using 3-point belt only

(Forward Facing Mode/ for Child between 100cm-150cm / 3.5-12 years old)

see images 12 - 24

If vehicle is equipped with ISOFIX, the vehicle lower anchor points may be visible at the vehicle seat crease. See your vehicle owner's manual for exact locations, anchor identification, and requirements for use.

1. Fit the ISOFIX guides with the ISOFIX anchor points. ¹² The ISOFIX guides can protect the surface of the vehicle seat from being torn. They can also guide the ISOFIX connectors.

2. Press the ISOFIX adjusting button to pull out the ISOFIX connectors. ¹³

Rotate the ISOFIX connectors 180 degrees until they are pointing in the direction of the ISOFIX guides. ¹⁴

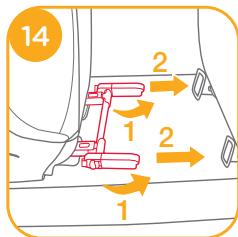
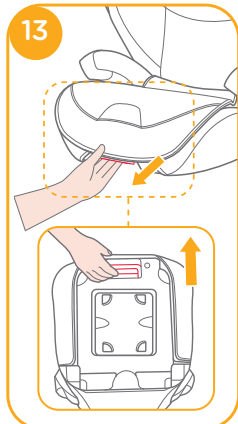
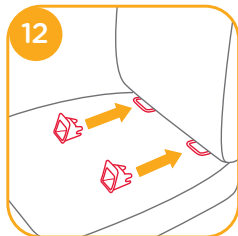

3. Line up the ISOFIX connectors with the ISOFIX anchor points, and then click both ISOFIX connectors into the ISOFIX guides. ¹⁵

! Make sure that both ISOFIX connectors are securely attached to their ISOFIX guides. The colors of the indicators on the both ISOFIX connectors should be completely green. ¹⁵ -1

! Check to make sure the booster is securely installed by pulling on the both ISOFIX connectors.

4. To remove the booster:

a. Press the secondary lock button ¹⁶ -1 first and then the button ¹⁶ -2 on the ISOFIX connectors before removing the booster from the vehicle seat.

b. Rotate the ISOFIX connectors by 180 degrees, then press the ISOFIX adjusting button to fold the ISOFIX connectors. ¹⁷

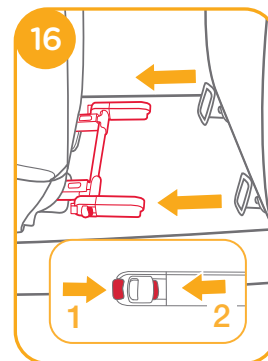
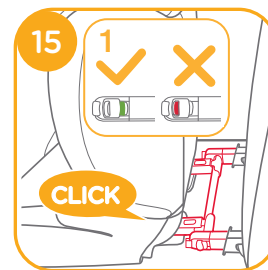

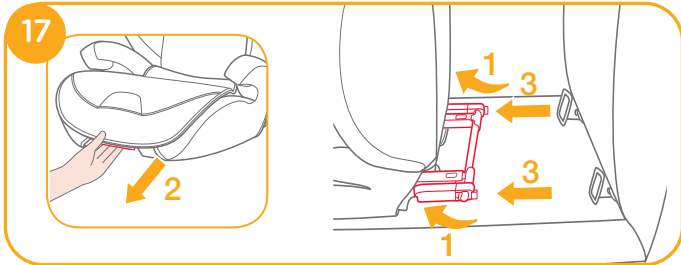

! Pull the vehicle safety belt and pass through the belt path [20](#), and then buckle it up. [20](#) -3



! Could also be installed by using 3-point belt only. (see images [20](#) - [24](#))

! Position shoulder belt through the shoulder belt guide shown in [20](#) -1

! DO NOT position vehicle belt over top of the armrests. It must pass underneath the armrests. [20](#) -2

! The booster can not be used if the vehicle safety belt buckle (female buckle end) is too long to anchor the booster securely. [20](#) -4

! After your child is placed in this booster, the safety belt must be used correctly, and ensure that any lap strap is worn low down, so that the pelvis is firmly engaged. [20](#)

! To ensure the correct head support height is obtained, the bottom of the headrest MUST be even with the top of child's shoulders as shown in [21](#) and the shoulder belt must be positioned in the green zone as shown in [22](#)

! Place a booster firmly against the back of a forward-facing vehicle seat equipped with a lap/shoulder belt.



- ! Make sure, that the shoulder belt portion of the vehicle belt goes straight through the shoulder belt guide as shown in 23
- ! Tighten the vehicle belt by pulling the shoulder strap until all belt slack is removed.
- ! If the belt lays across child neck, head or face, readjust head support height.
- ! Any straps holding the booster to the vehicle should be tight and the straps should not be twisted.



To refit the seat pad simply reverse the steps above.

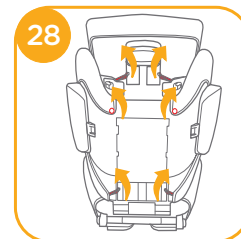
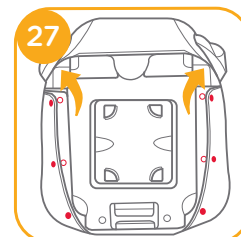

Detach Soft Goods

see images 25 - 28

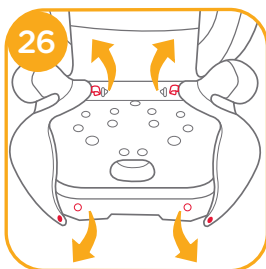
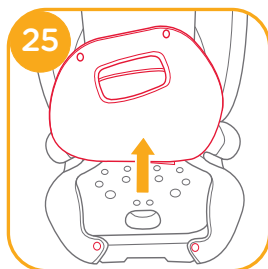

Care and Maintenance

NOTE

- ! Please wash the soft goods and inner padding with cold water under 30°C.
- ! Do not iron the soft goods.
- ! Do not bleach or dry clean the soft goods.
- ! Do not use undiluted neutral detergent, gasoline or other organic solvent to wash the booster. It may cause damage to the booster.
- ! Do not twist the soft goods and inner padding to dry with great force. It may leave the soft goods and inner padding with wrinkles.
- ! Please hang dry the soft goods and inner padding in the shade.
- ! Please remove the booster from the vehicle seat if not in use for a long period of time. Put the booster in a cool, dry place and somewhere your child cannot access it.



FR Bienvenue dans l'univers de Joie™

Félicitations, vous faites désormais partie de la famille Joie ! Nous avons hâte de vous accompagner avec votre bébé dans vos voyages en voiture. En choisissant le siège-auto réhausseur à dossier haut, vous utilisez un produit de grande qualité, certifié par un laboratoire agréé indépendant et conforme aux normes européennes de sécurité en vigueur ECE R129/03. Veuillez lire attentivement et suivre chaque étape de ce mode d'emploi pour garantir le confort et la meilleure protection de votre enfant lors de vos déplacements.

Ce siège-auto s'utilise avec les connexions isofix conformément à la réglementation ECE R129/03 et convient aux enfants dont la taille est comprise entre 100 et 150cm (âge compris entre 3,5 et 12 ans env.)

Veuillez lire toutes les instructions de ce manuel avant d'installer et d'utiliser le produit.

! IMPORTANT : À CONSERVER POUR TOUTE CONSULTATION ULTÉRIEURE. À LIRE ATTENTIVEMENT.

Veuillez garder le manuel d'instructions dans le compartiment de rangement en bas du réhausseur, comme indiqué la figure à droite.

Pour des informations sur la garantie, merci de consulter avoir notre site internet joiebaby.com

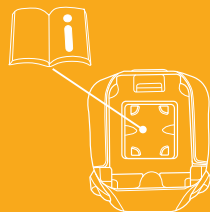

Liste des pièces

Assurez-vous que toutes les pièces sont présentes avant le montage. Si une pièce est manquante, contactez votre revendeur local. Le montage ne nécessite aucun outil.

- | | | | |
|---|---------------------------------------------|---|---------------------------------------|
| 1 | Tête | 6 | Poignée de réglage du support de tête |
| 2 | Support de bas de dos | 7 | Guide de la ceinture d'épaule |
| 3 | Accoudoir | 8 | Connecteur ISOFIX |
| 4 | Bouton de réglage de la profondeur du siège | 9 | Guides ISOFIX |
| 5 | Base | | |

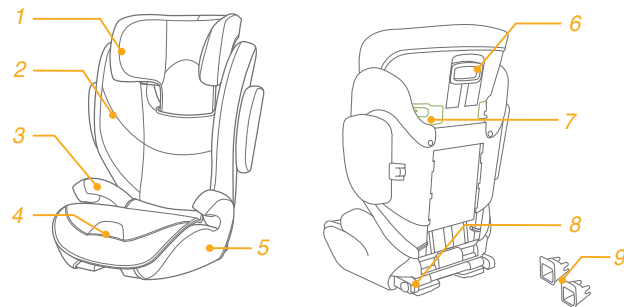

AVERTISSEMENTS

- ! AUCUN siège rehausseur ne peut garantir une protection complète contre les blessures occasionnées en cas d'accident. Cependant, une bonne utilisation de ce rehausseur réduit les risques de blessures graves ou mortelles pour votre enfant.
- ! Veuillez toujours à respecter les instructions d'installation, afin de garantir une utilisation du siège rehausseur à un niveau optimal de sécurité.
- ! Assurez-vous que les éléments rigides et les pièces en plastique du rehausseur sont situés et installés de sorte qu'ils ne soient pas susceptibles de se coincer sous un siège amovible ou dans une porte du véhicule.
- ! Pour utiliser ce siège rehausseur conformément à la réglementation ECE R129/03, votre enfant doit répondre aux conditions suivantes.
Taille de l'enfant 100 cm-150 cm (âge de référence : 3.5-12 ans).
Positionnement face à la route uniquement (dans la direction de déplacement du véhicule)
- ! Il se peut que le siège rehausseur ne soit pas adapté à tous les véhicules pour une utilisation entre 135 cm et 150 cm Sièges rehausseurs spécifiques à un véhicule)
- ! Les sangles de fixation du rehausseur dans le véhicule doivent être serrées et ne doivent pas être entortillées.
- ! Le système de retenue doit être remplacé s'il a été soumis à des chocs importants en cas d'accident ou s'il est tombé.
- ! Ce rehausseur est uniquement destiné à être utilisé dans une voiture.

AVERTISSEMENTS

- ! N'effectuez pas de modifications, ni d'ajouts au rehausseur sans l'approbation de l'autorité d'homologation du système de retenue. Ne retirez AUCUN des éléments en polystyrène EPP/EPS blancs. Dans le cas contraire, cela peut entraîner de graves problèmes de sécurité.
- ! N'utilisez PAS le siège si les surfaces sont trop chaudes en raison de la lumière du soleil.
- ! Ne laissez jamais l'enfant sans surveillance dans le système de retenue ou dans le véhicule, même pour quelques minutes.
- ! Tout bagage et autres objets susceptibles de causer des blessures en cas de collision doivent être correctement attachés.
- ! Le système de retenue ne doit pas être utilisé sans les pièces en tissu.
- ! Les pièces en tissu du rehausseur ne doivent pas être remplacées par des pièces autres que celles recommandées par le fabricant, car elles font partie intégrante des performances du dispositif de retenue.
- ! Attachez toujours l'enfant dans le rehausseur, même pour de courts trajets, car c'est précisément lors de ceux-ci que le plus d'accidents surviennent.
- ! Ne laissez PAS ce siège rehausseur ou d'autres éléments non attachés ou non fixés dans votre véhicule. Retirez-le de la voiture s'il n'est pas utilisé régulièrement et rangez-le dans un lieu sec et à l'abri du soleil.

AVERTISSEMENTS

- ! N'utilisez JAMAIS un siège réhausseur d'occasion ou dont ne vous connaissez pas l' historique car il pourrait présenter des défauts ou des dommages structurels qui peuvent compromettre la sécurité de votre enfant.
- ! N'utilisez PAS de points de contact autres que ceux décrits dans les instructions et marqués sur le réhausseur.
- ! N'installez PAS ce réhausseur dans les conditions suivantes :
 1. Sièges du véhicule orientés sur le côté ou dos à la route par rapport au sens de déplacement du véhicule.
 2. Sièges du véhicule amovibles lors de l'installation.
- ! Consultez le revendeur pour tout problème concernant l'entretien, les réparations et le remplacement des pièces.

En cas d'urgence

En cas d'urgence ou d'accident, il est très important de prendre immédiatement soin de votre enfant en lui prodiguant les soins de premiers secours puis en le faisant examiner par un médecin.

Informations sur le produit

"i-Size" (Système de retenue pour enfants amélioré ISOFIX universel intégré) est une catégorie de système de retenue pour enfants amélioré compatible avec toutes les positions d'assise i-Size d'un véhicule

1. Il s'agit d'un système de retenue pour enfants amélioré, destiné à être utilisé comme système de retenue pour enfants amélioré universel non intégral (réhausseur i-Size) de 100 à 135 cm et comme système de retenue pour enfants amélioré pour véhicule spécifique non intégral (réhausseur spécifique) de 135 à 150 cm.
2. Il est homologué conformément à la dernière réglementation ECE R129/03.

Produit	Réhausseur avec dossier haut
Matériaux	Plastiques, métaux, tissus
N° de brevet	Brevets en attente
Convient à	Taille de l'enfant comprise entre 100 cm et 150 cm (âge entre 3,5 et 12 ans env.)
Installation	face à la route (dans le sens de déplacement du véhicule)

Assemblage du réhausseur

voir images 1 - 5

1. Appuyez d'abord sur le loquet de réglage de la tête puis faites glisser le support de bas de dos sous la housse en tissu pour les assembler. 1

! VÉRIFIEZ que les deux éléments sont correctement enclenchés ensemble en tirant dessus.

2. Pour fixer le support de bas de dos à la base, accrochez le support de bas de dos sur la charnière articulée du siège au niveau de la base. 2

3. Faites pivoter le support de bas de dos vers le haut tout en tenant le réhausseur jusqu'à ce qu'il s'enclenche en position verticale. 3

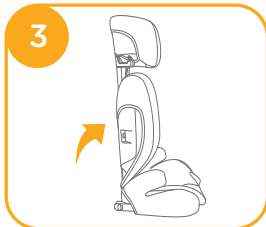
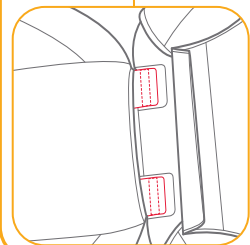
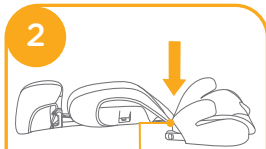
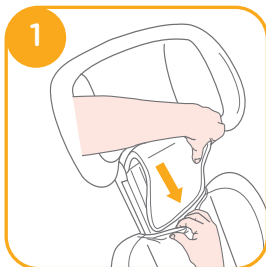

4. Alignez le dispositif de protection contre les chocs latéraux avec l'emplacement des montants en plastique du support de bas de dos, puis insérez-le pour le verrouiller. 4

5

! Veuillez choisir d'installer ou non le dispositif de protection contre les chocs latéraux en fonction de la taille de la voiture.

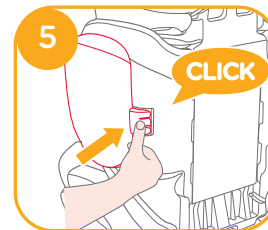
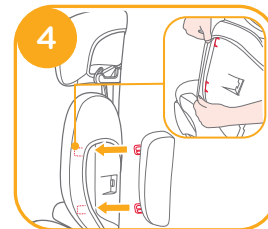

Réglage du siège

voir images 6

Vous disposez de 3 positions pour régler la profondeur de l'assise du siège, actionnez le bouton comme indiqué dans 6

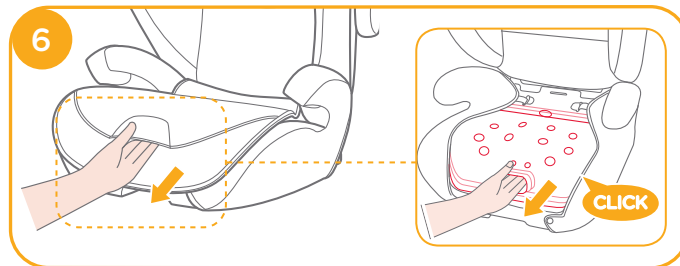

Réglage de la hauteur - de la tête

voir images 7

Actionnez le bouton de réglage de la tête, en tirant vers le haut ou vers le bas jusqu'à ce qu'il s'enclenche sur l'une des 10 positions. 7

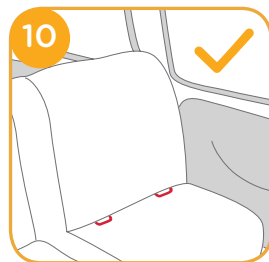

Remarques sur l'installation

voir images 8 - 11

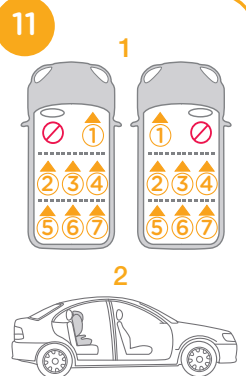
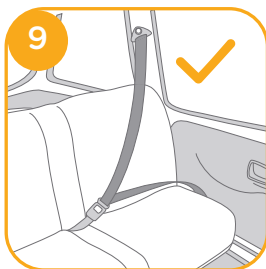

Consultez la liste des voitures compatibles fournie si vous l'utilisez en tant que rehausseur spécifique (135-150 cm)

Installation avec le système ISOFIX et la ceinture 3 points ou uniquement avec la ceinture 3 points

(Mode face à la route/pour enfants entre 100 cm et 150 cm/3,5 et 12 ans)

voir images 12 - 24

Si le véhicule est équipé d'ISOFIX, les points d'ancrage inférieurs du véhicule peuvent être visibles au niveau de l'assise du siège de véhicule. Consultez le manuel du fabricant de votre véhicule pour les emplacements exacts, l'identification des points d'ancrage, et les conditions d'utilisation.

1. Ajustez les guides ISOFIX sur les crochets ISOFIX. ¹² Les guides ISOFIX peuvent protéger la surface de l'assise du siège du véhicule contre toute déchirure. Ils peuvent aussi guider les connecteurs ISOFIX.

2. Appuyez sur le bouton de réglage ISOFIX pour retirer les connecteurs ISOFIX. ¹³

Faites tourner les connecteurs ISOFIX à 180 degrés jusqu'à ce qu'ils pointent dans la direction des guides ISOFIX. ¹⁴

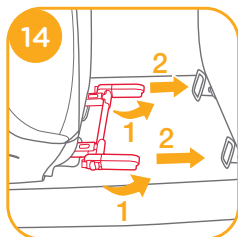
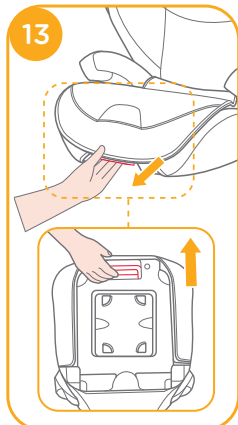
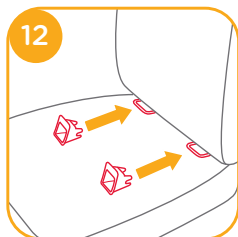

3. Alignez les connecteurs ISOFIX avec les points d'attaches ISOFIX, puis insérez les deux connecteurs ISOFIX dans les guides ISOFIX. ¹⁵

! Vérifiez que les deux connecteurs ISOFIX sont bien attachés aux crochets ISOFIX. Les indicateurs des deux connecteurs ISOFIX doivent être complètement verts. ¹⁵ -1

! Vérifiez que le réhausseur est bien installé en tirant sur les deux connecteurs ISOFIX.

4. Pour enlever le réhausseur :

a. Appuyez d'abord sur le bouton de verrouillage secondaire ¹⁶ -1 puis sur le bouton ¹⁶ -2 sur les connecteurs ISOFIX avant de retirer le réhausseur du véhicule.

b. Tournez les connecteurs ISOFIX de 180 degrés, puis appuyez sur le bouton de réglage ISOFIX pour plier les connecteurs ISOFIX. ¹⁷

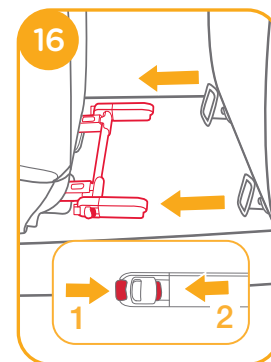
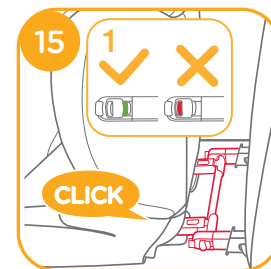

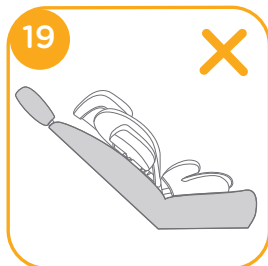
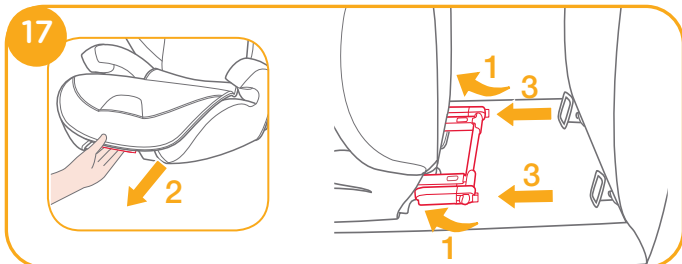

! Tirez sur la ceinture de sécurité du véhicule et faites-la passer dans le passant vert prévu à cet effet. ²⁰ puis fermez la boucle. ²⁰ -3



! Peut également être installé uniquement avec la ceinture 3 points. (voir images ²⁰ - ²⁴)

! Positionnez la ceinture au niveau de l'épaule dans le guide de la ceinture d'épaule comme indiqué dans ²⁰ -1

! NE PAS faire passer la ceinture de sécurité du véhicule au-dessus des accoudoirs. Elle doit passer sous les accoudoirs. ²⁰ -2

! Le rehausseur ne peut pas être utilisé si la boucle de ceinture de sécurité du véhicule (extrémité femelle de la boucle) est trop longue pour retenir la base de façon sûre. ²⁰ -4

! Une fois votre enfant installé dans le réhausseur, la ceinture de sécurité doit être utilisée correctement, en vérifiant que les sangles au niveau de la taille sont bien placées en bas, afin que le bassin soit bien attaché. ²⁰

! Pour garantir la hauteur correcte de la tête, le bas de la tête DOIT être à la même hauteur que les épaules de l'enfant comme indiqué dans ²¹ et la ceinture au niveau des épaules doit être placée dans la zone verte, comme indiqué dans ²²

! Placez le réhausseur en l'appuyant contre le dossier d'un siège du véhicule orienté face à la route et muni d'une ceinture de sécurité.



- ! Assurez-vous que la partie de la ceinture au niveau de l'épaule du véhicule passe directement dans le guide prévu à cet effet comme indiqué dans 23
- ! Ajustez la ceinture du véhicule en tirant la sangle au niveau de l'épaule jusqu'à ce que tout le jeu de la ceinture ait disparu.
- ! Si la ceinture touche le cou de l'enfant, la tête ou le visage, réglez à nouveau la hauteur de la tête. pour que la ceinture soit bien tendue.
- ! Les sangles de fixation du rehausseur dans le véhicule doivent être serrées et ne doivent pas être entortillées.

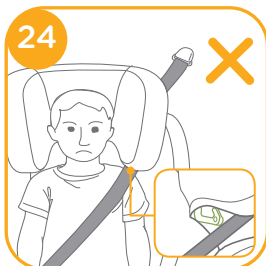

Pour remettre les parties en tissu (assise, tête) du siège, procédez comme indiqué ci-dessus mais dans l'ordre inverse.

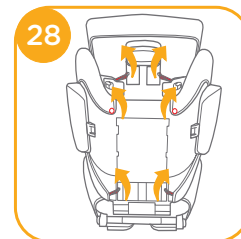
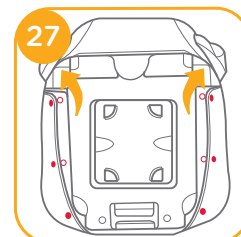

Démontage des parties en tissu

voir images 25 - 28

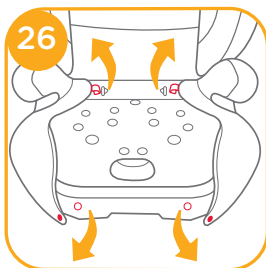
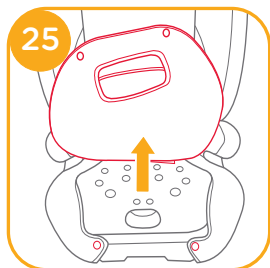

Entretien et réparations

- ! Veuillez laver les parties en tissu (assise, tête) rembourrées ou non à l'eau tiède, à moins de 30 °C.
- ! Ne repassez pas les parties en tissu.
- ! N'utilisez pas de nettoyage à sec ou d'eau de javel.
- ! N'utilisez pas de détergents neutres non dilués, de l'essence ou d'autres solvants organiques pour laver le réhausseur.
- ! N'utilisez aucun programme d'essorage et faites sécher les parties en tissu à plat sans les tordre trop. Cela peut endommager ou laisser des traces sur le tissu et froisser le rembourrage intérieur.
- ! Veuillez laisser sécher les parties en tissu à l'ombre.
- ! Veuillez retirer le réhausseur du véhicule s'il n'est pas utilisé pendant une longue période. Placez le réhausseur dans un endroit frais, sec et hors de portée de votre enfant.



REMARQUES

DE Willkommen bei Joie™

Wir begrüßen Sie als ein weiteres Mitglied der Joie-Familie! Wir freuen uns, Ihr kleines Kind auf Reisen zu begleiten. Wenn Sie mit der Kindersitzerhöhung mit hoher Rückenlehne der i-Traver™-Serie auf Reisen gehen, machen Sie Gebrauch von einer erstklassigen fortschrittlichen Kindersitzerhöhung mit vollständig zertifizierter Sicherheit. Lesen Sie diese Anleitung sorgfältig durch und beachten Sie die einzelnen Schritte zur Gewährleistung einer komfortablen Fahrt und optimalen Sicherheit für Ihr Kind.

Zur Nutzung dieser Sitzerhöhung mit ISOFIX-Befestigungen entsprechend ECE R129/03 muss Ihr Kind folgende Anforderungen erfüllen.

Körpergröße des Kindes 100 bis 150 cm (entspricht in etwa einem Alter von 3,5 bis 12 Jahren).

Kindersitzerhöhung

Bitte lesen Sie vor Installation und Nutzung des Produktes alle Anweisungen in dieser Anleitung.

**! WICHTIG: FÜR KÜNFTIGE BEZUGNAHME
AUFBEWAHREN. BITTE SORGFÄLTIG DURCHLESEN.**

Bewahren Sie die Anleitung bitte in dem rechts abgebildeten Aufbewahrungsfach an der Unterseite der Kindersitzerhöhung auf.

Garantieinformationen finden Sie auf unserer Webseite unter joiebaby.com

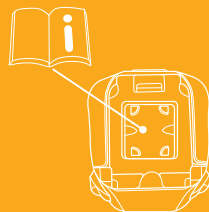

Teileliste

Überprüfen Sie vor der Montage, ob alle Teile vorhanden sind. Falls etwas fehlen sollte, wenden Sie sich an Ihren Händler vor Ort. Für die Montage werden keine Werkzeuge benötigt.

- | | | | |
|---|-------------------------|---|-----------------------|
| 1 | Kopfstütze | 6 | Kopfstützenversteller |
| 2 | Untere Rückenstütze | 7 | Schultergurtführung |
| 3 | Armlehne | 8 | ISOFIX-Befestigung |
| 4 | Sitztiefenverstellknopf | 9 | ISOFIX-Führungen |
| 5 | Basis | | |

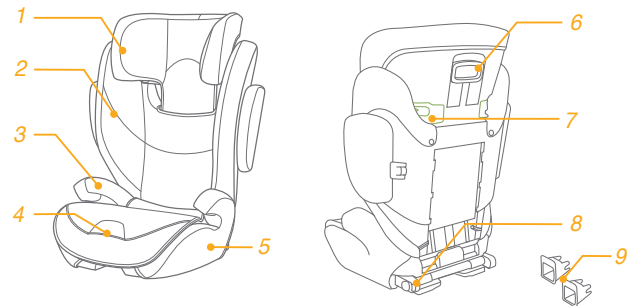

WARNUNG

- ! KEINE Kindersitzerhöhung kann einen vollständigen Schutz vor Verletzungen bei einem Unfall garantieren. Dennoch reduziert der ordnungsgemäße Einsatz dieser Kindersitzerhöhung die Gefahr ernsthafter oder tödlicher Verletzungen Ihres Kindes.
- ! Achten Sie immer darauf, die Installationsanweisungen richtig zu befolgen. Dies stellt sicher, dass die Kindersitzerhöhung optimale Sicherheit bietet.
- ! Achten Sie darauf, dass feste Gegenstände und Kunststoffteile der Kindersitzerhöhung so platziert und installiert sind, dass sie nicht von einem beweglichen Sitz oder in einer Tür des Fahrzeugs eingeklemmt werden.
- ! Zur Nutzung dieser Kindersitzerhöhung entsprechend ECE R129/03 muss Ihr Kind folgende Anforderungen erfüllen.
Körpergröße des Kindes 100 bis 150 cm
(Referenzalter etwa 3,5 -12 Jahre)
- ! Die Kindersitzerhöhung passt möglicherweise nicht in alle Fahrzeuge für die Nutzung von 135 bis 150 cm
- ! Der Fahrzeuggurt muss gemäß Anleitung installiert werden und darf nicht verdreht sein.
- ! Die Sitzerrhöhung muss nach einem Unfall oder Sturz aus größerer Höhe überprüft und ggf. ausgetauscht werden. Wenden Sie sich hierzu an Ihren Fachhändler oder den Hersteller.

WARNUNG

- ! Nehmen Sie ohne Genehmigung von einer Zulassungsbehörde keine Änderungen oder Ergänzungen an der Sitzerrhöhung vor. Entfernen Sie KEINE der weißen EPP/EPS-Schaumstoffteile. Andernfalls drohen ernsthafte Sicherheitsprobleme.
- ! Verwenden Sie den Sitz NICHT, falls die Oberflächen durch Sonneneinstrahlung zu heiß sind.
- ! Lassen Sie das Kind niemals unbeaufsichtigt in der Sitzerrhöhung oder im Fahrzeug, auch nicht für wenige Minuten.
- ! Gepäck und andere Gegenstände, die bei einem Unfall Verletzungen verursachen könnten, müssen angemessen gesichert werden.
- ! Die Kindersitzerhöhung darf nicht ohne die Textilteile verwendet werden.
- ! Die Textilteile der Kindersitzerhöhung sollten ausschließlich durch die vom Hersteller empfohlenen Teile ersetzt werden, da sie das Verhalten des Kinderrückhaltesystems wesentlich beeinflussen.
- ! Schnallen Sie Ihr Kind immer an, selbst auf kurzen Fahrten, da gerade hier die meisten Unfälle passieren.
- ! Transportieren Sie die Kindersitzerhöhung auch ohne Kind NICHT unangegurtet bzw. ungesichert in Ihrem Fahrzeug. Entfernen Sie die Kindersitzerhöhung aus dem Fahrzeug, falls sie nicht regelmäßig benutzt wird. Lagern Sie sie an einem trockenen, vor Sonneneinstrahlung geschützten Ort.

WARNUNG

- ! Sie sollten keine gebrauchte Kindersitzerhöhung verwenden, deren Historie Sie nicht kennen. Möglicherweise weist sie aufgrund unsachgemäßer Verwendung/Lagerung strukturelle Schäden oder Mängel auf.
- ! Verwenden Sie NUR die in der Anleitung beschriebenen und an der Kindersitzerhöhung markierten belastbaren Kontaktpunkte.
- ! Installieren Sie diese Kindersitzerhöhung nicht unter folgenden Umständen:
 1. In Bezug auf die Fahrtrichtung des Fahrzeugs zur Seite oder nach hinten gewandte Sitze.
 2. Fahrzeugsitze, die sich während der Installation bewegen.
- ! Wenden Sie sich bei Anliegen bezüglich Wartung, Reparatur und Austausch an Ihren Händler.

Notfall

Bei einem Notfall oder Unfall ist es besonders wichtig, dass bei Ihrem Kind umgehend Erste Hilfe geleistet und es medizinisch versorgt wird.

Produktdaten

1. Bei diesem Kinderrückhaltesystem handelt es sich um ein nicht-integrales universelles Kinderrückhaltesystem (i-Size-Kindersitzerhöhung) von 100 bis 135 cm und nicht-integrales spezifischen Kinderrückhaltesystem (spezifische Kindersitzerhöhung) von 135 bis 150 cm.
2. Es ist gemäß der aktuellen UN-Richtlinie R129/03 zugelassen.

Produkt	Kindersitzerhöhung
Materialien	Kunststoff, Metall, Stoff
Patent-Nr.	Patente angemeldet
Geeignet für	Kinder mit einer Körpergröße von 100 bis 150 cm (entspricht einem Alter von etwa 3,5 bis 12 Jahren).
Installation	In Fahrtrichtung (in Fahrtrichtung des Fahrzeugs)

Montage der Kindersitzerhöhung

siehe Abbildungen 1 - 5

1. Drücken Sie zunächst den Kopfstützeinstellknopf zusammen und schieben Sie zur Verbindung die untere Rückenstütze unter dem Stoffbezug hinein. ①

! VERGEWISSEN Sie sich, dass beide Teile fest miteinander verbunden sind, indem Sie daran ziehen.

2. Bringen Sie die untere Rückenstütze an der Basis an, indem Sie die untere Rückenstütze über dem Sitzstangengelenk an der Basis einhaken. ②

3. Drehen Sie die untere Rückenstütze nach oben, während Sie die Kindersitzerhöhung halten, bis sie in aufrechter Position hörbar einrastet. ③

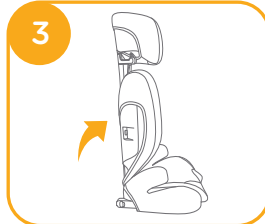
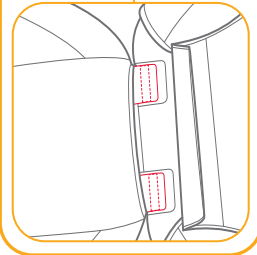
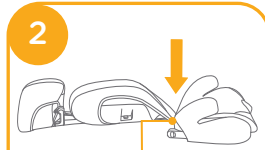
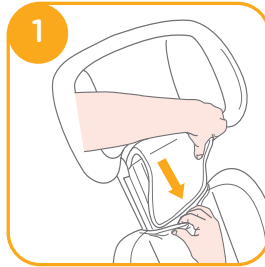

4. Richten Sie den seitlichen Aufprallschutz mit den Schlitzern in den Kunststoffhaltern an der unteren Rückenstütze aus und stecken Sie ihn dann bis zum Einrasten hinein. ④ ⑤

! Bitte wählen Sie, ob der Seitenaufprallschutz entsprechend der Fahrzeuggröße installiert werden soll.

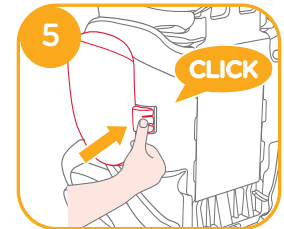
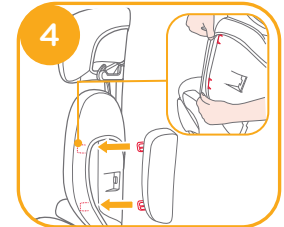

Sitz anpassen

siehe Abbildungen 6

Es gibt 3 Positionen für den Sitz, passen Sie den Sitz an ⑥

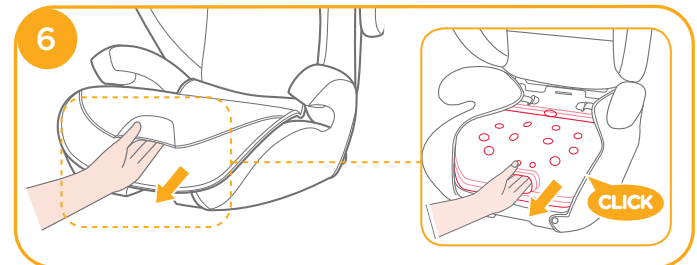

Höheneinstellung – für Kopfstütze

siehe Abbildungen 7

Drücken Sie den Kopfstützenversteller und schieben Sie die Kopfstütze dann herauf oder herunter, bis sie in einer der 10 Positionen einrastet. 7

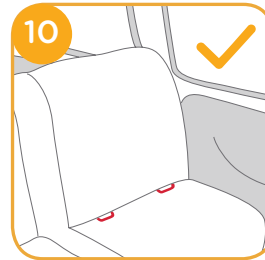

Bei der Installation zu beachten

siehe Abbildungen 8 - 11

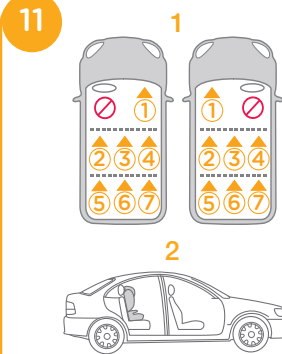
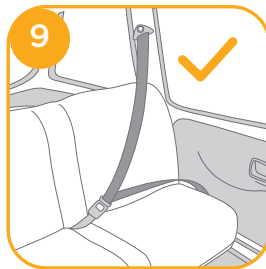
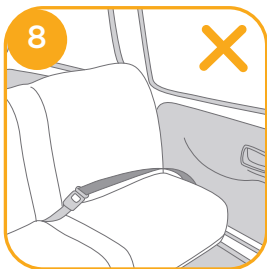

Prüfen Sie die bereitgestellte Fahrzeugtypenliste, ob die Kindersitzerhöhung für eine Verwendung von 135 - 150cm in Ihrem Fahrzeug freigegeben ist. Kindersitzerhöhung (135 bis 150 cm) verwendet wird.

Installation mittels ISOFIX-System und 3-Punkt-Gurt oder ausschließlich 3-Punkt-Gurt

(In Fahrtrichtung/ für Kinder mit einem Gewicht von 100 bis 150 cm / 3,5 bis 12 Jahre alt)

siehe Abbildungen 12 - 24

Ist das Fahrzeug mit einer ISOFIX-Vorrichtung ausgestattet, sind die unteren Verankerungspunkte möglicherweise nicht sichtbar in der Kule zwischen Sitz- und Rücksitzschaum angebracht. Die genauen Positionen, sowie die Nutzungsanforderungen entnehmen Sie bitte der Bedienungsanleitung Ihres Fahrzeugs.

1. Befestigen Sie die ISOFIX-Führungen an den ISOFIX-Verankerungspunkten. ¹² Die ISOFIX-Führungen können die Oberfläche des Fahrzeugsitzes vor Verschleiß schützen. Sie sind auch eine Führung für die ISOFIX-Befestigung.

2. Drücken Sie den ISOFIX-Einstellknopf und ziehen Sie die ISOFIX-Befestigungen heraus. ¹³

Drehen Sie die ISOFIX-Verbindungen um 180 Grad, bis sie in Richtung ISOFIX-Führungen zeigen. ¹⁴

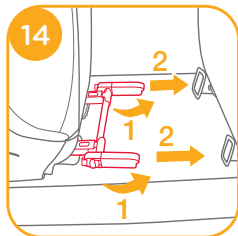
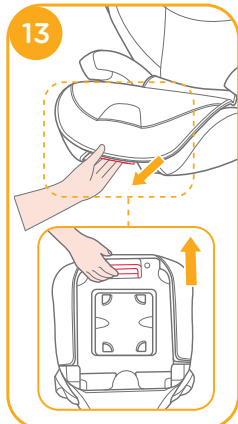
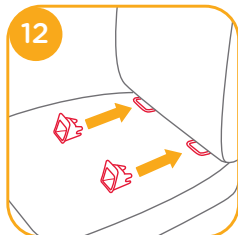

3. Richten Sie die ISOFIX-Befestigungen mit den ISOFIX-Verankerungspunkten aus und rasten Sie beide ISOFIX-Befestigungen in den ISOFIX-Führungen ein. ¹⁵

! Achten Sie darauf, dass beide ISOFIX-Befestigungen gut an ihren ISOFIX-Führungen befestigt sind. Die Anzeigen an beiden ISOFIX-Verbindungen sollten vollständig grün sein. ¹⁵ -1

! Vergewissern Sie sich, dass die Kindersitzerhöhung sachgemäß installiert ist, indem Sie an beiden ISOFIX-Befestigungen ziehen.

4. So entfernen Sie die Kindersitzerhöhung:

a. Drücken Sie erst den zweiten Verschlussknopf ¹⁶ -1 und dann den Knopf ¹⁶ -2 an den ISOFIX-Befestigungen, bevor Sie die Kindersitzerhöhung aus dem Fahrzeugsitz herausheben.

b. Drehen Sie die ISOFIX-Befestigungen um 180 Grad, drücken Sie dann den ISOFIX-Einstellknopf, um die ISOFIX-Befestigungen zusammenzuklappen. ¹⁷

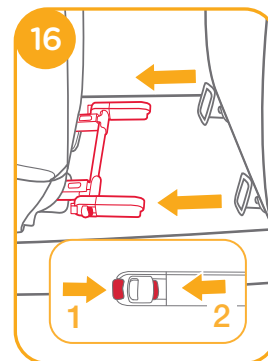
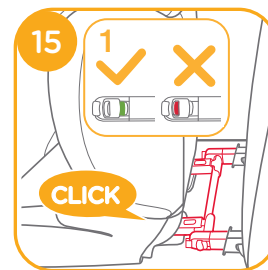

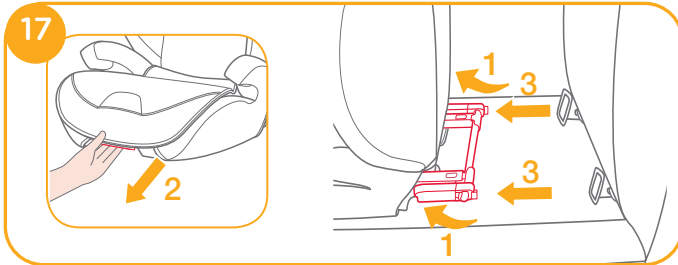

! Ziehen Sie am Sicherheitsgurt des Fahrzeugs, führen Sie ihn durch den Gurtpfad **20** und rasten Sie ihn dann in der Schnalle ein. **20** -3

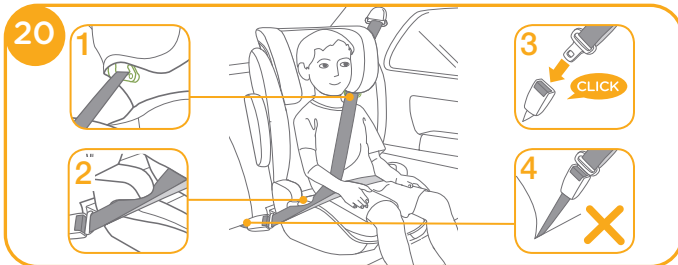

! Kann auch ausschließlich mittels 3-Punkt-Gurt installiert werden. (siehe Abbildungen **20** - **24**)

- ! Führen Sie den Schultergurt durch die in **20** -1 abgebildete Schultergurtführung
- ! Führen Sie den Fahrzeugsicherheitsgurt NICHT über die Armstützen. Er muss unter den Armstützen verlaufen. **20** -2
- ! Die Kindersitzerhöhung kann nicht verwendet werden, wenn der Verschluss (Gurtschloss) des Fahrzeugsicherheitsgurt so lang ist, um die Kindersitzerhöhung fest zu verankern. **20** -4

- ! Nachdem Sie Ihr Kind in diese Kindersitzerhöhung gesetzt haben, muss der Sicherheitsgurt sachgemäß befestigt werden, wobei gewährleistet sein muss, dass der Beckengurt so tief wie möglich angelegt wird, damit das Becken sicher gehalten wird. **20**
- ! Zur Gewährleistung der richtigen Höhe der Kopfstütze MUSS der untere Teil der Kopfstütze wie in **21** abgebildet sich auf oberer Schulterhöhe des Kindes und der Schultergurt wie in abgebildet im grünen Bereich befinden **22**



- ! Achten Sie darauf, dass der Schultergurtabschnitt des Fahrzeuggurts gerade durch die Schultergurtführung verläuft, siehe 23
- ! Ziehen Sie den Fahrzeuggurt fest, indem Sie am Schultergurt ziehen, bis der gesamte Gurt straff ist.
- ! Sollte der Gurt den Hals, den Kopf oder das Gesicht des Kindes überqueren, stellen Sie die Höhe der Kopfstütze neu ein.
- ! Jegliche Gurte zum Halten der Sitzerrhöhung am Fahrzeug müsse sicher befestigt und dürfen nicht verdreht sein.



Sie können das Sitzpolster wieder anbringen, indem Sie die obigen Schritte in umgekehrter Reihenfolge durchlaufen.

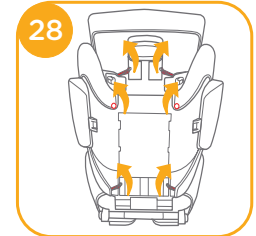

Textilteile entfernen

siehe Abbildungen 25 - 28

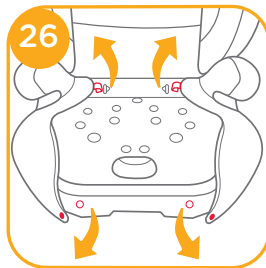

Pflege und Wartung

- ! Bitte waschen Sie die Textilteile und das Innenpolster mit kaltem Wasser unter 30 °C.
- ! Sie dürfen die Textilteile nicht bügeln.
- ! Sie dürfen die Textilteile nicht bleichen oder in die chemische Reinigung geben.
- ! Keine unverdünnten Neutralreiniger, Benzin oder organische Lösungsmittel zum Reinigen des Kindersitzes verwenden. Der Kindersitz kann dadurch beschädigt werden.
- ! Bitte wringen Sie die Textilteile und das Innenpolster nicht kräftig aus. Andernfalls könnten an den Textilteilen und am Innenpolster Falten zurückbleiben.
- ! Bitte hängen Sie die Textilteile und das Innenpolster zum Trocknen im Schatten auf.
- ! Nehmen Sie bitte die Kindersitzerhöhung aus dem Fahrzeugsitz heraus, wenn sie längere Zeit nicht benutzt wird. Bewahren Sie die Kindersitzerhöhung an einem kühlen, trockenen Ort außerhalb der Reichweite von Kindern auf.



HINWEIS

ES Bienvenido a Joie™

¡Enhorabuena por unirse a la familia Joie! Estamos encantados de formar parte de su viaje y del de su pequeño. Cuando viaje con el asiento elevador con respaldo de la serie i-Traver™, estará utilizando un Sistema de Retención Infantil Mejorado totalmente certificado. Lea detenidamente este manual y siga cada paso para garantizar que su bebé viaje cómodamente y esté protegido de la mejor manera posible.

Para utilizar este asiento elevador Joie con las conexiones ISOFIX de acuerdo con ECE R129/03, el niño deberá cumplir los siguientes requisitos.

Altura del niño entre 100 cm y 150 cm (edad de referencia entre 3,5 y 12 años).

Asiento elevador

Lea todas las instrucciones incluidas en este manual antes de instalar y utilizar el producto.

! IMPORTANTE: GUARDE ESTE MANUAL PARA FUTURAS CONSULTAS. LEA DETENIDAMENTE.

Guarde el manual de instrucciones en el compartimento de almacenamiento de la parte inferior del asiento elevador como se muestra en la figura que aparece a la derecha.

Para obtener información sobre la garantía, visite nuestro sitio web en joiebaby.com.

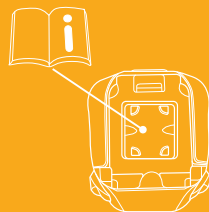

Lista de piezas

Asegúrese de que están disponibles todas las piezas antes de montar el producto. Si falta alguna pieza, póngase en contacto con su proveedor local. No se necesita ninguna herramienta para el montaje.

- | | | | |
|---|-----------------------------------------------|---|-------------------------------------------------|
| 1 | Reposacabezas | 6 | Palanca de ajuste del reposacabezas |
| 2 | Respaldo | 7 | Guía del cinturón de seguridad para los hombros |
| 3 | Reposabrazos | 8 | Conector ISOFIX |
| 4 | Botón de ajuste de la profundidad del asiento | 9 | Guías ISOFIX |
| 5 | Base | | |

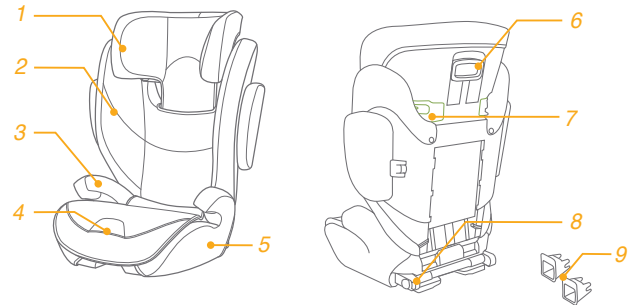

ADVERTENCIA

- ! NINGÚN asiento elevador puede garantizar una protección total contra lesiones en caso de accidente. Sin embargo, un uso adecuado de este asiento elevador reducirá el riesgo de sufrir lesiones graves o, incluso, la muerte de su hijo.
- ! Tenga siempre cuidado de seguir las instrucciones de instalación correctamente, lo que garantizará que el asiento elevador funcione a un nivel de seguridad óptimo.
- ! Tenga cuidado en que los elementos rígidos y las piezas de plástico de un asiento elevador se coloquen e instalen de manera que no puedan quedar atrapados al desplazar un asiento ajustable o en una puerta del vehículo.
- ! Para utilizar este asiento elevador de acuerdo con ECE R129/03, el niño deberá cumplir los siguientes requisitos:
Altura del niño de entre 100 cm y 150 cm (edad de referencia: de 3.5 a 12 años). Solo con orientación hacia adelante (en la dirección de desplazamiento del vehículo)
- ! Es posible que el asiento elevador no se ajuste a todos los vehículos para el uso de 135 cm a 150 cm (asiento elevador específico del vehículo)
- ! El cinturón de seguridad del vehículo debe estar apretado y no debe estar retorcido.
- ! El asiento elevador debe reemplazarse si ha sufrido un accidente o si se ha caído.
- ! Este asiento elevador debe utilizarse únicamente en vehículos.

ADVERTENCIA

- ! No realice modificaciones en el asiento elevador ni incorpore nada en él sin la autorización de las autoridades de homologación. NO quite ninguno de los corchos blancos de EPP/EPS. Si no sigue esta recomendación, pueden aparecer problemas graves de seguridad.
- ! NO use el asiento si las superficies están demasiado calientes debido al calor del sol.
- ! Nunca deje al niño desatendido en el asiento elevador ni en el vehículo, ni siquiera durante unos minutos.
- ! Sujete correctamente el equipaje y cualquier otro objeto susceptible de salir despedido y causar lesiones en caso de colisión.
- ! No utilice el asiento elevador sin la tapicería.
- ! La tapicería del asiento elevador no deberá sustituirse por una que no esté recomendada por el fabricante, ya que constituye una parte esencial del funcionamiento de este Sistema de Retención.
- ! Asegure siempre al niño en el asiento elevador, incluso en trayectos cortos, ya que es en estos donde más accidentes se producen.
- ! NO deje este asiento elevador u otros artículos sin sujetar, ya sea con el cinturón o con los anclajes ISOFIX, ya que en caso de accidente podría salir despedido. Retire el asiento elevador del automóvil si no se usa con regularidad y guárdelo en un lugar seco y protegido del sol.

ADVERTENCIA

- ! Se recomienda no utilizar un asiento elevador de segunda mano cuyo historial no se conozca. Puede tener daños o defectos estructurales invisibles debido al uso o almacenamiento incorrecto.
- ! NO utilice ningún punto de sujeción distinto a los que se describen en las instrucciones y aparecen en el asiento elevador.
- ! NO instale este asiento elevador en las siguientes condiciones:
 1. Asientos de vehículo que estén orientados hacia un lado o hacia atrás con respecto a la dirección de desplazamiento del vehículo.
 2. Asientos de vehículo que se muevan durante la instalación.
- ! Para cualquier cuestión de mantenimiento, reparación o sustitución de piezas, consulte a su distribuidor.

Emergencia

En caso de emergencia o accidente, es muy importante que su hijo reciba primeros auxilios y tratamiento médico de inmediato.

Información del producto

1. Este es un Sistema de Retención Infantil Mejorado, diseñado para usarse como un sistema de retención para niños universal no integral (asiento elevador i-Size) de 100 a 135 cm y como Sistema de Retención Infantil Mejorado específico para vehículos no integral (asiento elevador específico para vehículos) de 135 a 150 cm.
2. Está aprobado según el último Reglamento de las Naciones Unidas R129/03.

Producto	Asiento elevador
Materiales	Plásticos, metales, telas
N.º de patente	Pendiente de patentes
Adecuado para	Altura del niño entre 100 cm y 150 cm (edad de referencia entre 3,5 y 12 años).
Instalación	con orientación hacia adelante (en la dirección de desplazamiento del vehículo)

Montaje del asiento elevador

consulte las imágenes 1 - 5

1. Suba el reposacabezas y deslice la parte inferior de la tapicería por dentro de la tapicería del respaldo. 1

! **COMPRUEBE** de forma fehaciente que las dos piezas están bien sujetas una a la otra tirando de ellas.

2. Para acoplar el respaldo inferior a la base, sujete el respaldo en la bisagra de la base. 2

3. Levante el respaldo mientras sostiene el asiento elevador hasta que encaje en una posición vertical. 3

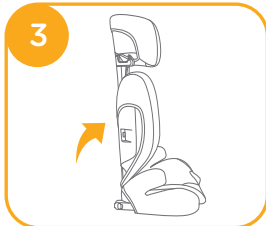
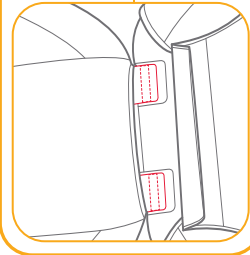
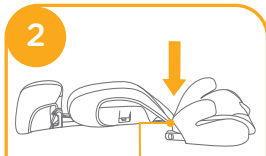
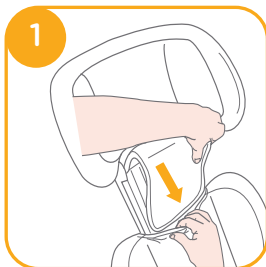

4. Alinee el protector contra impactos laterales en los soportes del respaldo y, a continuación, presione para que quede bloqueado. 4 5

! Elija si desea instalar el protector de impacto lateral según sea el tamaño del vehículo.

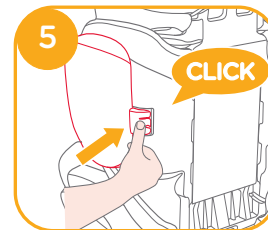
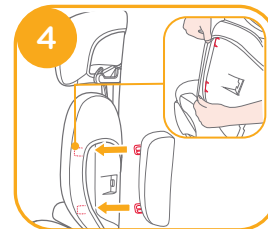

Ajuste del asiento

consulte las imágenes 6

Hay 3 posiciones para el asiento, ajústelas como se muestra en 6

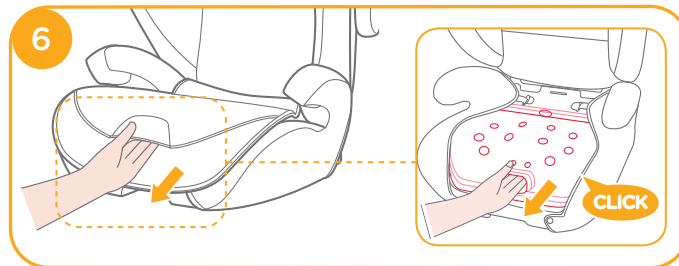

Ajuste de la altura del reposacabezas

consulte las imágenes 7

Presione la palanca de ajuste del reposacabezas, al mismo tiempo que empuja hacia arriba o hacia abajo el reposacabezas hasta que quede fijado en una de las 10 posiciones. 7

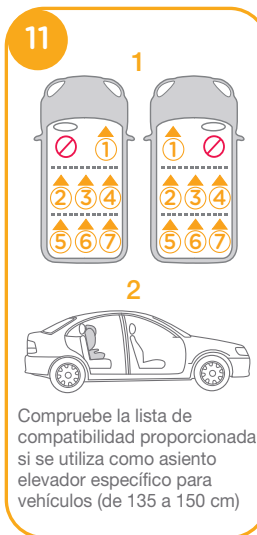
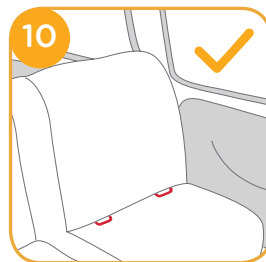

Consideraciones acerca de la instalación

consulte las imágenes 8 - 11

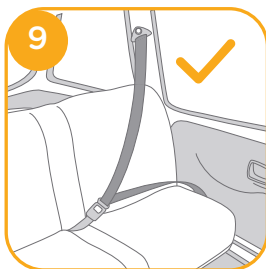

Instalación utilizando el sistema ISOFIX y el cinturón de seguridad de 3 puntos o solo el cinturón de seguridad de 3 puntos

(Modo orientado hacia adelante/para niños con un peso de entre 100 cm y 150 cm/de 3,5 a 12 años de edad)

consulte las imágenes 12 - 24

Si el vehículo está equipado con ISOFIX, los puntos de sujeción inferiores deben ser visibles entre el respaldo y el asiento del coche. Consulte el manual de propietario del vehículo para conocer las ubicaciones exactas, la identificación de las sujeciones y los requisitos de uso.

1. Encaje las guías ISOFIX con en puntos de anclaje ISOFIX. ¹²
Las guías ISOFIX pueden proteger la superficie del asiento del vehículo contra roturas. También sirven para guiar los conectores ISOFIX.

2. Presione el botón de ajuste ISOFIX para extraer los conectores ISOFIX. ¹³

Gire los conectores ISOFIX 180 grados hasta que estén apuntando en la dirección de las guías ISOFIX. ¹⁴

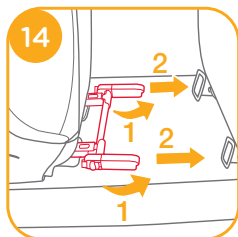
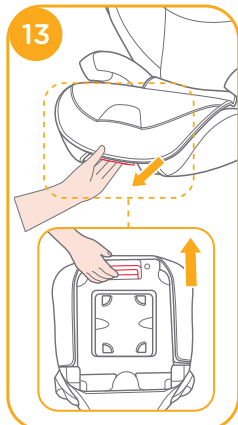
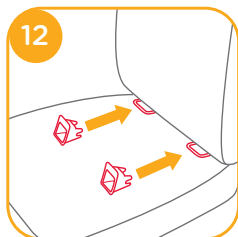

3. Alinee los conectores ISOFIX con los puntos de anclaje ISOFIX y, a continuación, introduzca ambos conectores ISOFIX en las guías ISOFIX hasta que escuche un clic. ¹⁵

! Asegúrese de que ambos conectores ISOFIX queden firmemente sujetos a sus guías ISOFIX. Los colores de los indicadores de ambos conectores ISOFIX deberán aparecer completamente en verde. ¹⁵ -1

! ! Para asegurarse de que el asiento está instalado de forma segura, tire de ambos conectores ISOFIX.

4. Para extraer el asiento elevador:

a. Pulse primero el botón de bloqueo secundario ¹⁶ -1 y, a continuación, el botón ¹⁶ -2 de los conectores ISOFIX antes de desinstalar el asiento elevador del asiento del vehículo.

b. Gire los conectores ISOFIX 180 grados y luego presione el botón de ajuste ISOFIX para plegar dichos conectores. ¹⁷

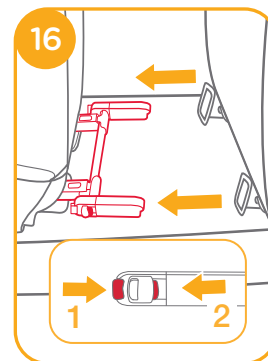
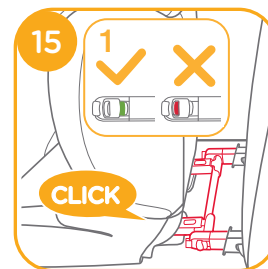

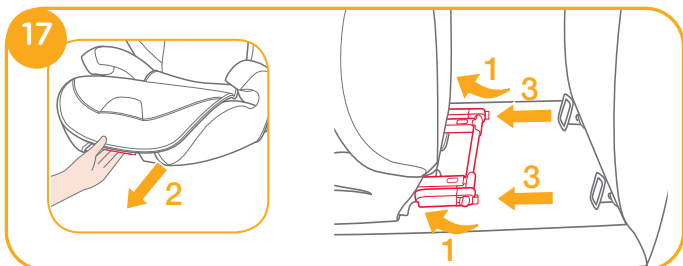

! Tire del cinturón de seguridad del vehículo siguiendo la trayectoria del cinturón ²⁰ y, a continuación, abróchelo. ²⁰ -3

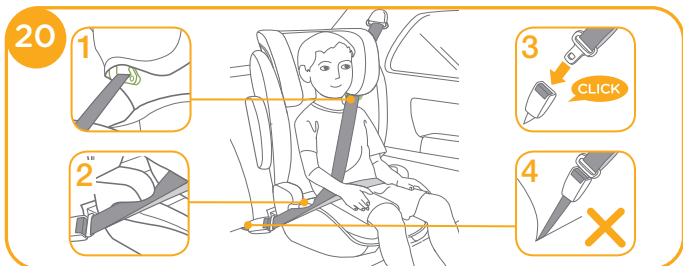

! También se puede instalar usando solo el cinturón de seguridad de 3 puntos. (consulte las imágenes ²⁰ - 24)

! Coloque el cinturón diagonal a través de la guía de los hombros como se indica en la imagen ²⁰ -1

! NO coloque el cinturón del vehículo sobre la parte superior de los reposabrazos. Debe pasar por debajo de los reposabrazos. ²⁰ -2

! El asiento elevador no puede utilizarse si la hebilla de seguridad del vehículo (extremo hembra de la hebilla) es demasiado larga y queda encima de la barriga del niño. ²⁰ -4

! Una vez colocado el niño en este asiento elevador, deberá utilizar correctamente el cinturón de seguridad y asegurarse de que el cinturón de seguridad quede sobre la pelvis y no sobre la barriga del niño. ²⁰

! Para asegurarse de que la altura del reposacabezas es correcta, la parte inferior del reposacabezas DEBE llegar hasta la parte superior de los hombros del niño, tal y como se indica en la imagen ²¹; y el cinturón diagonal debe estar colocado sobre la zona verde, como se muestra en la imagen ²².

! Instale el asiento elevador en un vehículo con asientos orientados hacia adelante y equipado con cinturones de seguridad de 3 puntos, sin dejar espacio entre el elevador y el asiento del coche.



- ! Asegúrese de que el cinturón diagonal pasa directamente a través de la guía del cinturón de hombro como se muestra en 23
- ! Tire del cinturón diagonal para apretarlo hasta que se elimine toda la holgura del cinturón.
- ! Si el cinturón queda a la altura del cuello, la cabeza o la cara del niño, vuelva a ajustar la altura del reposacabezas.
- ! El cinturón del vehículo debe estar apretado y no debe estar retorcido.



Para volver a colocar la tapicería, simplemente repita los pasos anteriores a la inversa.

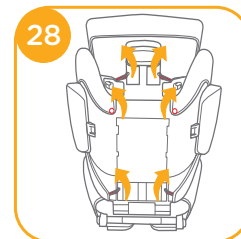
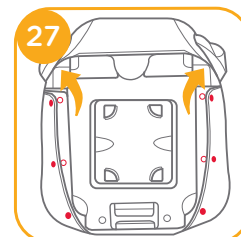

Desmontaje de la tapicería

consulte las imágenes 25 - 28

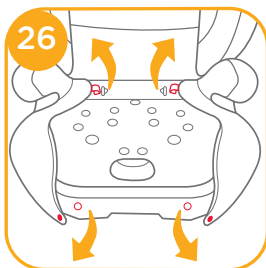
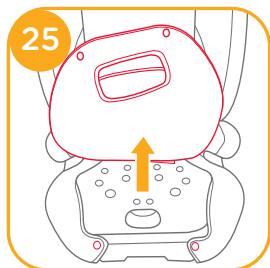

Cuidados y mantenimiento

- ! Lave la tapicería y los acolchados con agua fría a menos de 30 °C.
- ! No planche la tapicería.
- ! No limpie en seco ni utilice lejía para lavar la tapicería.
- ! No utilice detergentes neutros sin diluir, gasolina u otros disolventes orgánicos para limpiar el asiento. Si lo hace, podría dañarlo.
- ! No escurra con demasiada fuerza el acolchado ni el cojín interior cuando los seque. Podrían quedar arrugas en la tapicería y los acolchados.
- ! Deje secar la tapicería y los acolchados en un lugar alejado de la luz directa del sol.
- ! Retire el asiento elevador del vehículo cuando no vaya a utilizarlo durante un periodo prolongado de tiempo. Coloque el asiento elevador en un lugar fresco y seco donde su hijo no pueda acceder a él.



NOTAS

IT Benvenuto a Joie™

Congratulazioni per essere entrato a far parte della famiglia Joie! Siamo lieti di partecipare al tuo viaggio con il bambino. Viaggiando con il rialzo con schienale alto serie i-Traver™, stai utilizzando un sistema di ritenuta per bambini migliorato di alta qualità e con sicurezza totalmente certificata. Leggere attentamente questo manuale e attenersi a ogni procedura per garantire un viaggio comodo e la migliore protezione per il bambino.

Per utilizzare il rialzo Joie con agganci ISOFIX in conformità alla normativa ECE R129/03, il bambino deve soddisfare i seguenti requisiti. Altezza del bambino 100 cm-150 cm (età di riferimento 3,5-12 anni).

Booster

Leggere tutte le istruzioni del presente manuale prima di installare e usare il prodotto.

! IMPORTANTE: DA CONSERVARSI PER FUTURE CONSULTAZIONI. LEGGERE ATTENTAMENTE.

Conservare il manuale di istruzioni nella tasca laterale situata nella seduta del rialzo, come mostrato nella figura a destra.

Per informazioni più dettagliate, si prega di visitare il nostro sito web all'indirizzo joiebaby.com

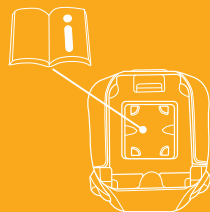

Elenco parti

Assicurarsi che tutti i pezzi siano disponibili prima dell'assemblaggio. Se manca qualche pezzo, contattare il rivenditore locale. Per l'assemblaggio non è necessario nessun attrezzo.

- | | | | |
|---|----------------------------------------------|---|------------------------------------|
| 1 | Poggiatesta | 6 | Leva di regolazione poggiatesta |
| 2 | Supporto posteriore inferiore | 7 | Guida per la cintura per le spalle |
| 3 | Bracciolo | 8 | Attacco ISOFIX |
| 4 | Pulsante di regolazione profondità di seduta | 9 | Guide ISOFIX |
| 5 | Base | | |

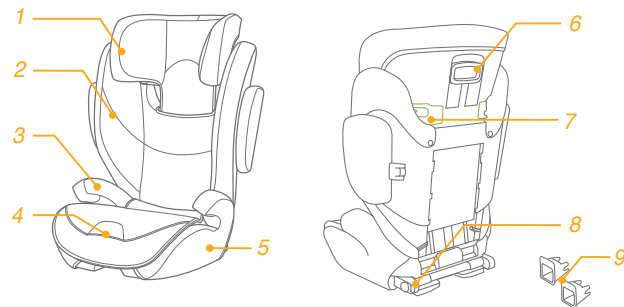

AVVERTENZA

- ! NESSUN rialzo è in grado di garantire una protezione completa da lesioni in caso di incidenti. Tuttavia, l'uso corretto del rialzo riduce il rischio di lesioni gravi o mortali per il bambino.
- ! Fare sempre attenzione a seguire correttamente le istruzioni di installazione. Ciò consente che il rialzo funzioni ad un livello di sicurezza ottimale.
- ! Fare in modo che gli oggetti rigidi e le parti in plastica del rialzo siano posizionati e installati in modo che non rischino di rimanere incastrati in un sedile spostabile o nella portiera del veicolo.
- ! Per utilizzare il seggiolino con rialzo in conformità alla normativa ECE R129/03, il bambino deve soddisfare i seguenti requisiti.
Altezza del bambino 100 cm-150 cm (età di riferimento: 3.5-12 anni). Solo modalità in senso di marcia (in direzione di marcia del veicolo)
- ! Il rialzo potrebbe non adattarsi a tutti i veicoli per l'uso da 135 cm a 150 cm (seggiolino specifico per veicoli)
- ! Le cinghie che fissano il rialzo al veicolo devono essere strette e le cinghie non devono essere attorcigliate.
- ! Il seggiolino con rialzo deve essere sostituito se è stato sottoposto a carichi pesanti in caso di incidente o se è stato fatto cadere.
- ! Il seggiolino con rialzo deve essere utilizzato esclusivamente nell'auto.

AVVERTENZA

- ! Non effettuare modifiche o aggiunte al seggiolino con rialzo senza l'approvazione dell'autorità di omologazione. NON rimuovere nessuna gommapiuma EPP/EPS bianca. In caso contrario, potrebbero verificarsi gravi problemi di sicurezza.
- ! NON utilizzare il seggiolino se le superfici sono troppo calde a causa della luce solare.
- ! Non lasciare mai il bambino incustodito nel seggiolino o nel veicolo, nemmeno per pochi minuti.
- ! I bagagli o altri oggetti che potrebbero causare lesioni in caso di collisione devono essere fissati adeguatamente.
- ! Il rialzo non deve essere utilizzato senza il rivestimento imbottito.
- ! Il rivestimento imbottito del rialzo deve essere sostituito con altri consigliati dal produttore, in quanto costituiscono parte integrante delle prestazioni del sistema di ritenuta.
- ! Fissare sempre il rialzo, anche per tragitti brevi, poiché è durante questi ultimi che si verifica la maggior parte degli incidenti.
- ! NON lasciare questo rialzo o altri oggetti non allacciati all'interno del veicolo. Rimuovere il seggiolino con rialzo dall'auto se non viene utilizzato regolarmente e conservarlo in un ambiente asciutto e protetto dal sole.

AVVERTENZA

- ! Si consiglia di non usare un seggiolino con rialzo di seconda mano o un seggiolino con rialzo del quale non si conoscono i precedenti. Potrebbe aver subito danni strutturali non visibili o presentare difetti causati da uso/conservazione non corretti.
- ! NON utilizzare alcun carico sui punti di contatto diversi da quelli descritti nelle istruzioni e contrassegnati sul rialzo.
- ! NON installare il rialzo alle seguenti condizioni:
 1. Sedili dei veicoli rivolti lateralmente o verso la parte posteriore rispetto al senso di marcia del veicolo.
 2. Sedili del veicolo spostabili durante l'installazione.
- ! Contattare il rivenditore in caso di problemi relativi a manutenzione, riparazione e sostituzione dei pezzi.

Emergenza

In caso di emergenza o incidenti, è estremamente importante portare il bambino al pronto soccorso per cure mediche immediate.

Informazioni sul prodotto

1. È un sistema di ritenuta per bambini migliorato, da utilizzare come sistema di ritenuta per bambini migliorato universale non integrale (seggiolino con rialzo i-Size) da 100 a 135 cm e come sistema di ritenuta per bambini migliorato per veicolo specifico non integrale (seggiolino con rialzo per veicolo specifico) da 135 a 150 cm.
2. È approvato in base alla più recente normativa UN R129/03.

Prodotto	Seggiolino con rialzo
Materiali	Plastica, metalli, tessuti
N. brevetto	In attesa di brevetto
Adatto per	Altezza del bambino 100 cm-150 cm (età di riferimento 3,5-12 anni).
Installazione	In senso di marcia (in direzione di marcia del veicolo)

Assieme rialzo

vedere le figure 1 - 5

1. Prima premere il fermo di regolazione del poggiatesta, quindi far scorrere il supporto posteriore inferiore sotto il rivestimento in tessuto per collegarli insieme. ①

! **CONTROLLARE** per assicurarsi che due pezzi siano saldamente scattati insieme tirandoli.

2. Per fissare il supporto posteriore inferiore alla base, agganciare il supporto posteriore inferiore sulla cerniera della barra del seggiolino sulla base. ②

3. Ruotare il supporto posteriore inferiore verso l'alto tenendo premuto il seggiolino con rialzo finché non scatta in posizione verticale. ③

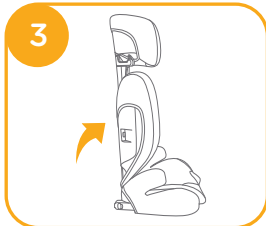
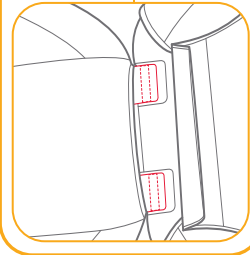
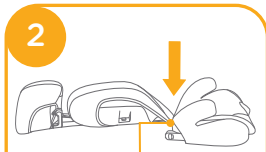
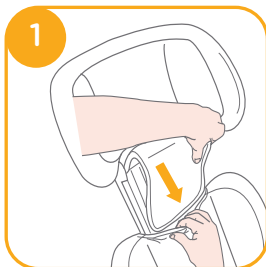

4. Allineare la protezione da impatto laterale alla fessura dei supporti in plastica del supporto posteriore inferiore, quindi inserire per bloccare. ④

⑤

! Scegliere se installare la protezione da impatto laterale in base alle dimensioni dell'auto.

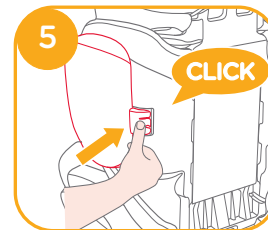
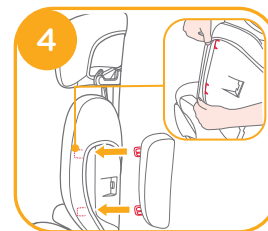

Regolare la seduta

vedere le figure 6

Vi sono 3 posizioni per il seggiolino e regolare il sedile come ⑥

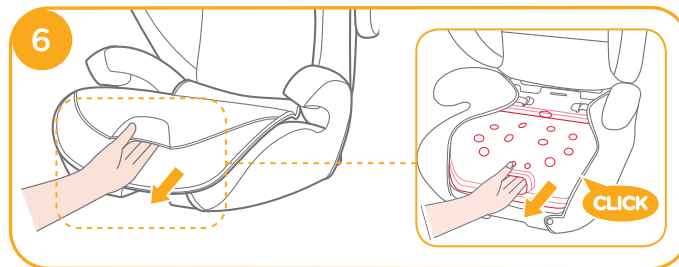

Regolazione dell'altezza - per poggiatesta

vedere le figure 7

Tirare la leva di regolazione del poggiatesta, quindi tirare verso l'alto o spingere verso il basso il poggiatesta, finché non scatta in una delle 10 posizioni. 7

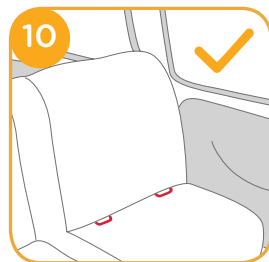
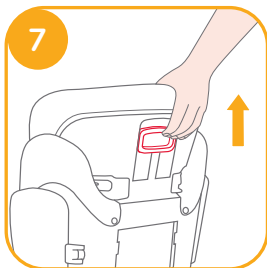

Dubbi sull'installazione

vedere le figure 8 - 11

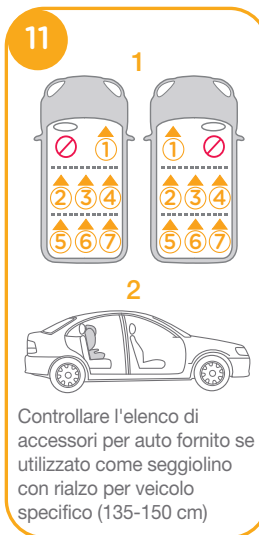
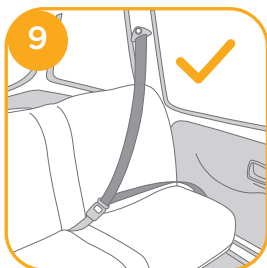
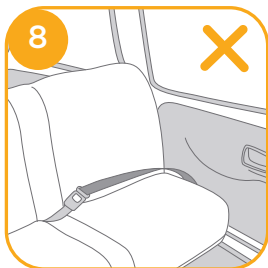

Installazione con sistema ISOFIX e cintura a 3 punti o usando solo la cintura a 3 punti

(Modalità in senso di marcia/per bambini tra 100 cm e 150 cm/3,5-12 anni)

vedere le figure 12 - 24

Se il veicolo è dotato di ISOFIX, i punti di ancoraggio inferiori per veicoli possono essere visibili nelle pieghe del sedile del veicolo. Consultare il manuale dell'utente del veicolo per le posizioni esatte, l'identificazione dell'ancoraggio e i requisiti per l'uso.

1. Montare le guide ISOFIX con i punti di ancoraggio ISOFIX. ¹²
Le guide ISOFIX possono proteggere la superficie del sedile del veicolo ed evitare che si strappino. Possono anche guidare gli attacchi ISOFIX.

2. Premere il pulsante di regolazione ISOFIX per estrarre gli attacchi ISOFIX. ¹³

Ruotare gli attacchi ISOFIX di 180 gradi finché non sono rivolti in direzione delle guide ISOFIX. ¹⁴

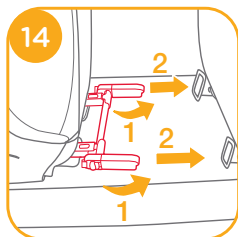
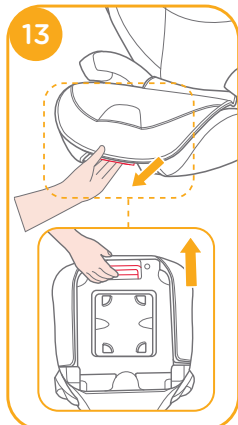
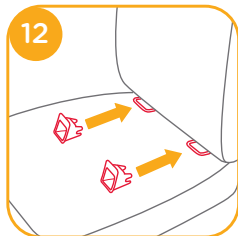

3. Allineare gli attacchi ISOFIX con i punti di ancoraggio ISOFIX, quindi fare clic su entrambi gli attacchi ISOFIX nelle guide ISOFIX. ¹⁵

! Assicurarsi che entrambi gli attacchi ISOFIX siano saldamente fissati alle relative guide ISOFIX. Il colore degli indicatori su entrambi gli attacchi ISOFIX deve essere completamente verde. ¹⁵ -1

! Assicurarsi che il rialzo sia installato saldamente tirando entrambi gli attacchi ISOFIX.

4. Per rimuovere il rialzo:

a. Premere il pulsante di bloccaggio secondario ¹⁶ -1, quindi il pulsante ¹⁶ -2 sugli attacchi ISOFIX prima di rimuovere il rialzo dal sedile del veicolo.

b. Ruotare gli attacchi ISOFIX di 180 gradi, quindi premere il pulsante di regolazione ISOFIX per piegare gli attacchi ISOFIX. ¹⁷

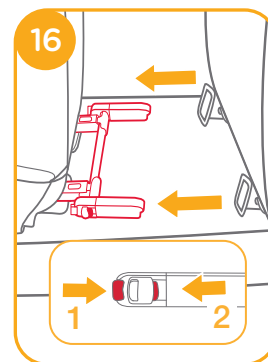
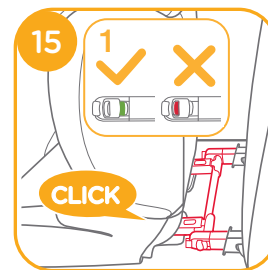

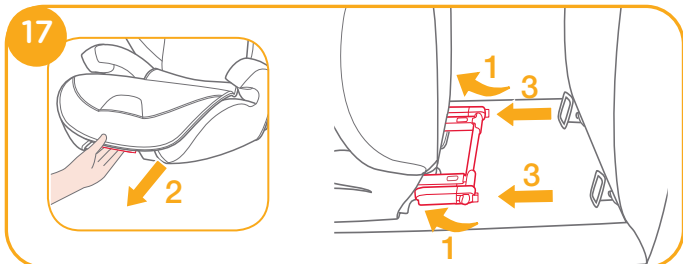

! Tirare la cintura di sicurezza del veicolo e passare attraverso il percorso della cintura ²⁰, quindi allacciarla. ²⁰ -3



! Può essere installato anche utilizzando solo la cintura a 3 punti di cui sopra. (vedere le figure ²⁰ - 24)

! Posizionare la cintura per le spalle attraverso la relativa guida, come mostrato in ²⁰ -1

! NON posizionare la cintura del veicolo oltre la parte superiore dei braccioli. Deve passare sotto i braccioli. ²⁰ -2

! Il rialzo non può essere utilizzato se la fibbia della cintura di sicurezza del veicolo (il terminale femmina) è troppo lungo per ancorare saldamente il rialzo. ²⁰ -4

! Dopo aver messo il bambino nel rialzo, utilizzare correttamente la cintura di sicurezza e assicurarsi che la cinghia addominale sia indossata in basso in modo da sostenere il bacino. ²⁰

! Per garantire l'altezza corretta del poggiatesta, la parte inferiore del poggiatesta DEVE essere alla stessa altezza della parte superiore delle spalle del bambino, come mostrato in ²¹ e la cintura per le spalle deve essere posizionata nella zona verde, come mostrato in ²².

! Posizionare un rialzo saldamente contro lo schienale di un sedile del veicolo rivolto in avanti dotato di una cintura addominale/della spalla.



! Assicurarsi che la parte della cintura per le spalle del veicolo passi direttamente attraverso la relativa guida come mostrato in

23

! Stringere la cintura del veicolo tirando le bretelle fino a quando non viene rimosso tutto il gioco.

! Se la cintura passa sul collo, la testa o il viso del bambino, regolare l'altezza del poggiatesta.

! Le cinghie che fissano il rialzo al veicolo devono essere strette e le cinghie non devono essere attorcigliate.



Per rimontare l'imbottitura del sedile basta invertire le procedure precedenti.

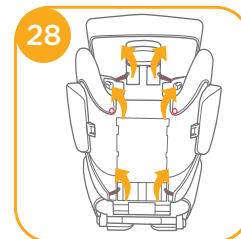
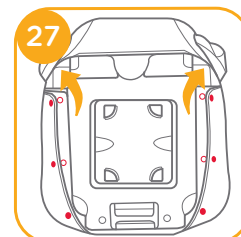

Rimozione del rivestimento imbottito

vedere le figure 25 - 28

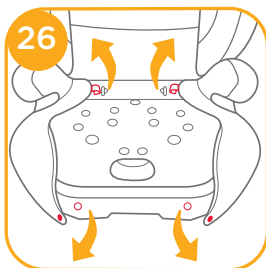
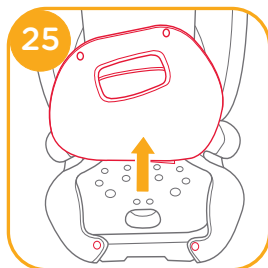

Cura e manutenzione

NOTA

- ! Lavare il rivestimento imbottito e l'imbottitura interna con acqua fredda sotto i 30°C.
- ! Non stirare il rivestimento imbottito.
- ! Non candeggiare e non lavare a secco il rivestimento imbottito.
- ! NON usare un detergente neutro non diluito, benzina o altri solventi organici per lavare il rialzo. Potrebbero danneggiare il rialzo.
- ! Non attorcigliare il rivestimento imbottito e l'imbottitura interna per asciugare con grande forza. Si potrebbero lasciare grinze sul rivestimento imbottito e l'imbottitura interna.
- ! Appendere il rivestimento imbottito e l'imbottitura interna all'ombra per asciugare.
- ! Rimuovere il rialzo dal sedile del veicolo se viene usato per un lungo periodo di tempo. Sistemare il rialzo in un luogo fresco, asciutto e a cui il bambino non può accedere.



HU Üdvözlí a Joie™

Gratulálunk, hogy Ön is a Joie család tagja lett! Nagyon örülünk, hogy részesei lehetünk a kisgyereke életútjának. Mikor az i-Traver™ magas hátú emelõszékkel utazik, Ön egy kiemelkedõ minõségû, teljes mértékben jóváhagyott csecsemõhordozót használ. Kérjük figyelmesen olvassa el ezt a kézikönyvet és kövesse a lépéseket, hogy kényelmes utazást és a legjobb védelmet biztosítsa a gyermekének.

Ahhoz, hogy ezt a Joie emelõszékét az ECE R129/03 Szabálynak megfelelõen tudja használni az ISOFIX csatolókkal, a gyermekének a következõ követelményeknek kell megfelelnie. Gyerek magassága 100cm-150cm (Referencia életkor 3,5-12 év).

Emelõszék

A termék használata és szerelése elõtt olvassa el az útmutatóban lévõ összes utasítást.

! FONTOS: ÖRIZZE MEG A KÉSÕBBIEKRE. KÉRJÜK OLVASSA EL FIGYELMESEN.

Kérjük õrizze meg a kezelési útmutatót az emelõszék alján levõ fiókban, amint az ábra mutatja.

Garanciális információkért kérjük látogasson el weboldalunkra a joiebaby.com címen.

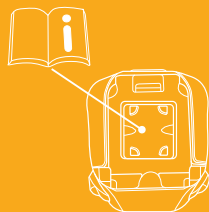

Alkatrészek listája

Gyõzõdjön meg, hogy minden alkatrész rendelkezésre áll, mielőtt nekiát az összeszerelésnek. Amennyiben valamelyik alkatrész hiányzik, kérjük vegye fel a kapcsolatot a helyi kereskedõvel. Az összeszereléshez nincs szükség semmilyen szerszámra.

- | | | | |
|---|--------------------------|---|----------------------|
| 1 | Fejtámasz | 6 | Fejtámasz állító kar |
| 2 | Alsó háttámasz | 7 | Vállszij vezető |
| 3 | Kartámasz | 8 | ISOFIX csatoló |
| 4 | Ülés mélység állító gomb | 9 | ISOFIX vezetõk |
| 5 | Alap | | |

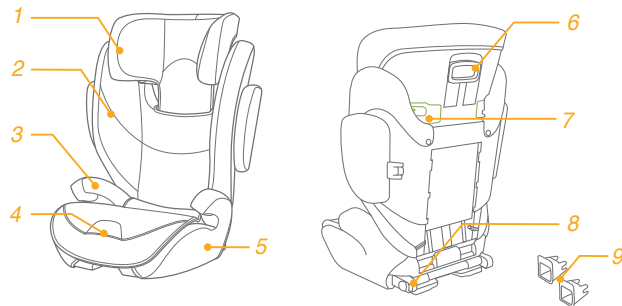

FIGYELMEZTETÉS

- ! SEMMILYEN emelőszék nem biztosít teljes védelmet egy baleset esetén. Ennek ellenére ennek az emelőszéknek megfelelő használata csökkenti a gyermek súlyos sérülésének vagy halálának esélyét.
- ! Mindig vigyázzon, hogy kövesse a szerelési utasításokat, ez biztosítja hogy az emelőszék optimális biztonsági szinten teljesít.
- ! Vigyázzon, hogy a kemény elemek és az emelőszék műanyag alkatrészei olyan helyen legyenek szerelve, hogy azokat ne csíphesse be mozgó ülés vagy a gépkocsi ajtója.
- ! Ahhoz, hogy ezt az emelőszéket az ECE R129/03 Szabálynak megfelelően tudja használni, a gyermekének a következő követelményeknek kell megfelelnie.
Gyerek magassága 100cm-150cm (referencia életkor: 3.5-12 év). Csak előrenéző (a jármű utazási irányába)
- ! Az emelőszék megtörénhet, hogy nem minden gépkocsiba talál a 135 cm -150 cm használathoz (Speciális gépkocsi emelőszék)
- ! Bármilyen hámszija ami az emelőszéket a gépkocsihoz rögzíti, meg kell legyen húzva és az öv nem csavarodhat meg.
- ! Az emelőszéket ki kell cserélni, ha nehéz terhelésnek volt kitéve egy ütközés esetén, vagy ha leejtették.
- ! Az emelőszéket csak gépkocsiban való használatra készítették.

FIGYELMEZTETÉS

- ! Ne végezzen semmilyen módosítást vagy hozzáadást az emelőszéken a típusjóváhagyó hatóság engedélye nélkül. NE távolítsa el a fehér EPP/EPS habot. Ez komoly biztonsági problémát okozhat.
- ! NE használja az ülsét ha a felülete túl forró a napfénytől.
- ! Soha ne hagyja a gyermekét felügyelet nélkül az emelőszékben vagy a gépkocsiban, még néhány percre sem.
- ! Minden csomagot vagy más olyan tárgyat amely ütközés esetén sérülést okozhat, megfelelően rögzíteni kell.
- ! Az emelőszéket ne használja a puha belsők nélkül.
- ! Az emelőszék puha belsőt nem szabad mással kicserélni, mint a gyártó által ajánlottal, mert a puha belső a gyerekülés szerves része.
- ! Mindig rögzítse a gyereket az emelőszékben, még rövid utakon is, mert a legtöbb baleset ilyenkor történik.
- ! NE hagyja az emelőszéket vagy más tárgyat rögzítés nélkül a gépkocsiban. Távolítsa el az emelőszéket a gépkocsiból, ha nincs szokásos használatban és tárolja egy száraz, napfénytől védett környezetben.

FIGYELMEZTETÉS

- ! Ajánlott, hogy ne használjon másodkezű emelőszéket, amelynek a történetét nem ismeri. Lehetnek nem látható szerkezeti sérülései vagy hibái a helytelen használat/tárolás miatt.
- ! NE használjon más teherbíró érintkezési pontokat, mint amelyeket az útmutatások leírnak és jelezve vannak az emelőszéken.
- ! NE szerelje az emelőszéket az alábbi helyzetekben:
 1. Gépkocsi ülés amelyek oldalra vagy hátra néznek a gépkocsi haladási irányához képest.
 2. Gépkocsi ülés amelyik szerelés közben mozog.
- ! Kérje ki a forgalmazó tanácsát, ami a karbantartást, javítást és alkatrész cseréjét illeti.

Sürgősség

Sürgősség vagy baleset esetén a legfontosabb, hogy a gyerekeknek viselje gondját azonnali elsősegéllyel vagy orvosi kezeléssel.

Termékinformáció

1. Ez egy Fejlett Gyerekülés Rendszer, amelyet a nem integrált univerzális fejlett gyerekülésként kell használni (i-Size emelőszék) a 100-135cm magassághoz és a nem integrált specifikus gépkocsi fejlett gyerekülés (Specifikus gépkocsi emelőszék) 135-150 cm magassághoz.
2. A legutolsó UN Szabályzat R129/03 által engedélyezve.

Termék	Emelőszék
Anyag	Műanyag, fém, szövet
Szabványszám	Szabvány fenntartott
Megfelelő	Gyerek magassága 100cm-150cm (Referencia életkor 3,5-12 év).
Szerelés	előrenéző (a gépkocsi haladás irányába)

Emelőszék összeszerelése

lásd a képeket 1 - 5

1. Szorítsa meg a fejtámasz állítóreteszét előbb, majd csúsztassa be az alsó háttámlába a szövetborítás alá, hogy összecsatolja őket. 1

! ELLENŐRIZZE, hogy meggyőződjön arról, hogy a két darab biztonságosan egymáshoz csatolódot, meghúzva ezeket.

2. Az alsó háttámasznak az alaphoz való rögzítéséhez akassza be az alsó háttámaszt az ülés sarkán át az alapba. 2

3. Fordítsa el az alsó háttámaszt felfele, miközben az emelőszéket tartja, amíg bekattan a helyére. 3

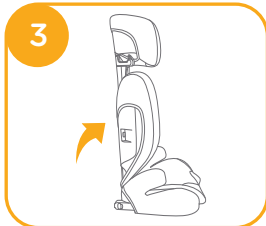
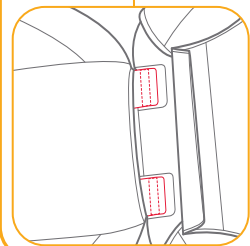
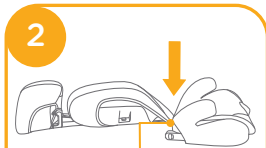
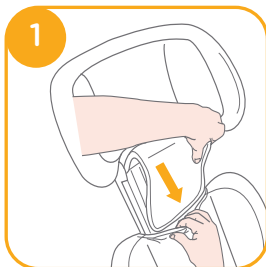

4. Igazítsa az oldalsó ütközőt az alsó hátlap műanyag rögzítőjével, majd helyezze be a zárba. 4 5

! Kérjük válasszon, hogy az oldalsó utésvédelmet a gépkocsi méretének megfelelően felszerelje.

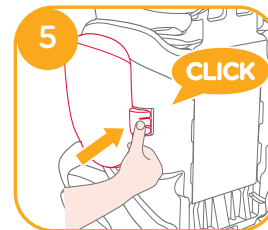
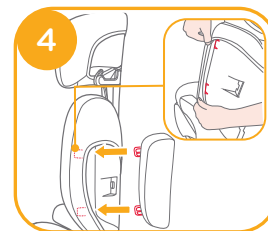

Állítson az ülésen

lásd a képeket 6

Három helyzete van az ülésnek és állítsa az ülést 6

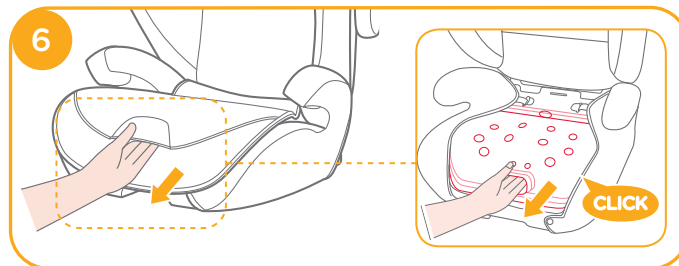

Magasság állítás - a fejtámasznak

lásd a képeket 7

Szorítsa meg a fejtámasz állító fogantyút és közben húzza fel vagy nyomja le a fejtámaszt amíg a 10 pozíció egyikébe bekattan. 7

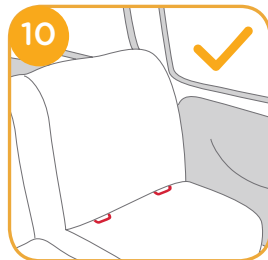
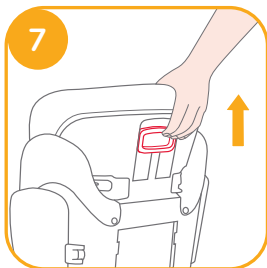

Szerelési útmutatók

lásd a képeket 8 - 11

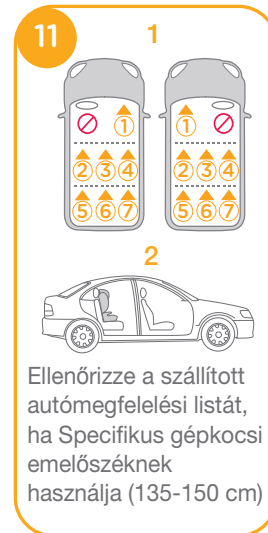
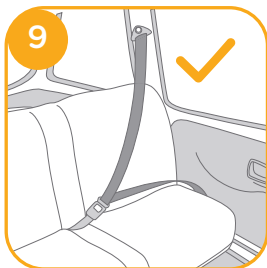
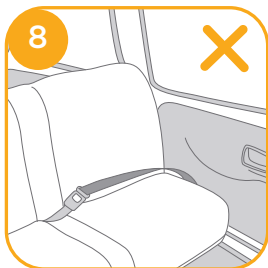

Szerelés ISOFIX rendszerrel és 3 pontos biztonsági övvel, vagy csak 3 pontos biztonsági öv használatával

(Előre néző mód/ 100cm-150 cm magasságú gyerek/ 3,5-12 év közötti gyerekeknek)

lásd a képeket 12 - 24

Amennyiben a gépkocsi ISOFIX rendszerrel szerelt, a gépkocsi alsó rögzítő pontjai láthatóak lehetnek a gépkocsi ülésének találkozásánál. Lásd a gépkocsi használati utasítását a rögzítők pontos helyéről, azonosításáról és a használati követelményekről.

1. Helyezze az ISOFIX vezetőkét az ISOFIX rögzítő pontokba. **12** Az ISOFIX vezetők megvédik a gépkocsi ülésének felületét a szakadástól. Ugyanakkor irányítják az ISOFIX csatolókat.

2. Nyomja meg az ISOFIX állító gombokat, hogy kihúzza az ISOFIX csatolókat. **13**

Fordítsa el az ISOFIX csatolókat 180 fokkal, amíg ezek az ISOFIX vezetők felé mutatnak. **14**

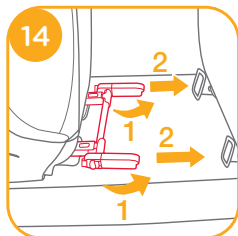
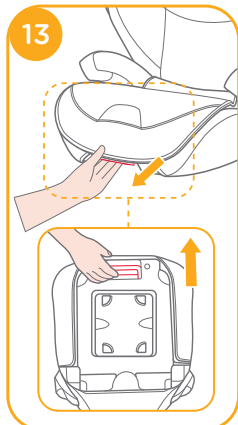
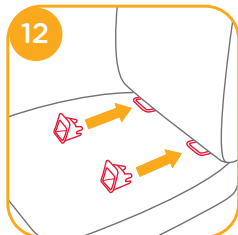

3. Hozza egy vonalba az ISOFIX csatolókat az ISOFIX vezetőkkel, majd kattintsa mindkét ISOFIX csatolót az ISOFIX rögzítő pontokba. **15**

! Győződjön meg, hogy mindkét ISOFIX csatoló biztonságosan csatlakozik az ISOFIX rögzítő pontokhoz. Az ISOFIX csatolókon levő mindkét jelző teljesen zöld kell legyen. **15 -1**

! Győződjön meg, hogy az emelőszéket biztonságosan beszerelte, meghúzva mindkét ISOFIX csatolót.

4. Az emelőszék eltávolításához:

A. A gyerekülés eltávolításához először nyomja meg a másodlagos záró gombot **16-1**, majd az ISOFIX csatolón levő gombot **16-2** mielőtt eltávolítja az emelőszéket a gép kocsi üléséből.

b. Fordítsa el az ISOFIX csatolókat 180 fokkal, majd nyomja meg az ISOFIX állító gombot, hogy behajtsa az ISOFIX csatolókat. **17**

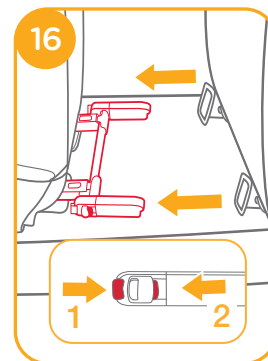
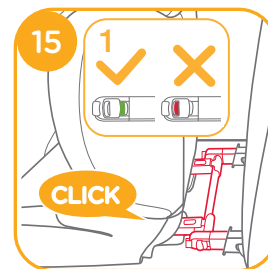

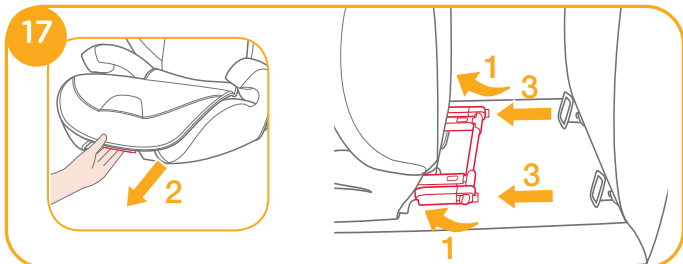

! Húzza a gépkocsi biztonsági övét és fűzze át az övvezetőn ²⁰, majd csatolja be. ²⁰ -3



! Beszerelhető csak a 3 pontos övvel is. (lásd a képeket ²⁰ - ²⁴)

! Helyezze a vállszíjat a vállsúly vezetőn keresztül amint az ábra mutatja ²⁰ -1

! NE helyezze a gépkocsi biztonsági övét a kartámaszok fölé. Ennek a kartámasz alatt kell elhaladni. ²⁰ -2

! Az emelőszék nem használható ha a gépkocsi biztonsági övének csatja (anya) túl hosszú ahhoz hogy az emelőszéket biztonságosan rögzítse. ²⁰ -4

! Miután a gyereket elhelyezte az emelőszéken, a biztonsági övet helyesen kell használni és győződjön meg, hogy a csípőövet alul viseli, hogy a medencét biztosan tartsa. ²⁰

! A helyes fejtámasz magasság biztosításához a fejtámasz alja MUSZÁJ a gyerek vállainak felső felével egy vonalban legyen, amint az ábra mutatja ²¹ és a vállsúly a zöld zónában kell legyen, mint az ábrán ²²

! Helyezze az emelőszéket szorosan az előre néző ülésnek, amely csípő/váll övvel van felszerelve.



! Győződjön meg, hogy a biztonsági öv csípőrésze egyenesen a vállhámshíj övvezetőin vezet át, amint látszik **23**

! Húzza meg a gépkocsi övét meghúzva a vállhámshíjat amíg minden ránc kisimul.

! Ha az öv a gyerek nyakán, fején vagy arcán keresztül fekszik, állítsa újra a fejtámasz magasságát.

! Bármilyen hámshíj ami az emelőszéket a gépkocsihoz rögzíti, meg kell legyen húzva és az öv nem csavarodhat meg.

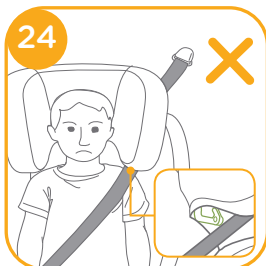

Az üléspárna visszahelyezéséhez fordítsa meg a fenti lépéseket.

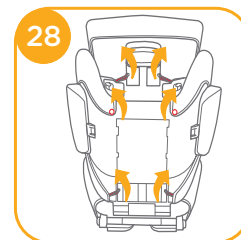
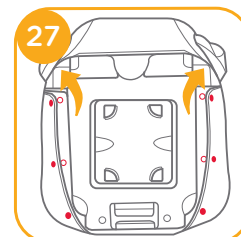

A puha belsők eltávolítása

lásd a képeket **25** - **28**

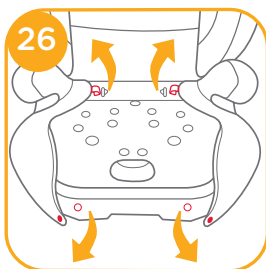
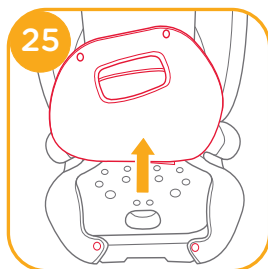

Gondozás és karbantartás

- ! Kérjük mossa a puha belsőt és a belső bélést hideg vízzel 30°C alatt.
- ! Ne vasalja a puha belsőt.
- ! Ne fehéritse vagy ne tisztítsa a puha belsőt.
- ! Ne használjon hígítás nélküli semleges mosószereket, benzint vagy más szerves oldószert a termék mosására. Ezek károsíthatják az emelőszéket.
- ! Szárításhoz ne csavarja nagy erővel a puha belsőt és a belső bélés. Ráncos maradhat a puha belső és a belső bélés.
- ! Kérjük akassza fel száradni a puha belsőt és a belső bélést az árnyékba.
- ! Amennyiben hosszú ideig nem használja az emelőszéket, kérjük vegye ki a gépkocsiból. Tegye az emelőszéket hűvös, száraz helyre, ahol a gyermek nem érheti el.



MEGJEGYZÉS

CZ Vítá vás značka Joie™

Blahopřejeme vám - stali jste se členy rodiny Joie! Jsme nadšeni, že můžeme doprovázet vaše děťátko na cestě. Při cestování s autosedačkou i-Traver™ používáte vysoce kvalitní a plně certifikovaný vylepšený dětský zádržný systém. Pozorně si přečtěte tento návod. Jeho dodržováním zajistíte pohodlnou jízdu a maximální ochranu svého dítěte.

Aby bylo možné používat tuto autosedačku Joie s připojením ISOFIX v souladu s předpisem ECE R129/03, musí vaše dítě splňovat následující podmínky.

Výška dítěte 100 - 150 cm (Odpovídá věku 3,5 - 12 let).

Autosedačka

Před instalováním a použitím tohoto výrobku si přečtěte všechny pokyny v tomto návodu.

**! DŮLEŽITÉ: USCHOVEJTE PRO BUDOUCÍ POUŽITÍ.
POZORNĚ ČTĚTE.**

Tento návod uschovejte do přihrádky na dolní straně autosedačky (viz obrázek vpravo) pro budoucí využití.

Informace o záruce najdete na našem webu joiebaby.com

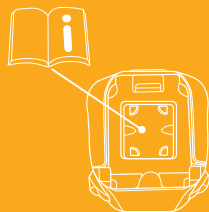

Seznam dílů

Před instalací se prosím ujistěte, že žádná část sestavy nechybí. V případě, že některá část chybí, kontaktujte prodejce. K sestavení nejsou zapotřebí žádné nástroje.

- | | | | |
|---|------------------------------------|---|------------------------------|
| 1 | Opěrka hlavy | 6 | Páčka nastavení opěrky hlavy |
| 2 | Dolní opěra zad | 7 | Otvor pro ramenní pás |
| 3 | Opěrka ruky | 8 | Konektor ISOFIX |
| 4 | Tlačítko nastavení hloubky sedátka | 9 | Vodítka ISOFIX |
| 5 | Základna | | |

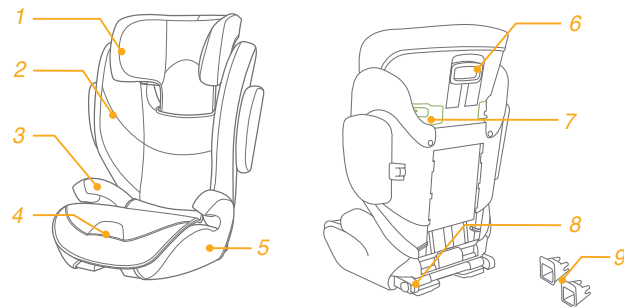

VAROVÁNÍ

- ! ŽÁDNÁ autosedačka nezaručuje plnou ochranu před zraněním v případě nehody. Správným používáním této autosedačky se ale sníží riziko vážného zranění nebo smrti vašeho dítěte.
- ! Vždy pozorně dodržujte pokyny pro instalaci. Tím bude zaručena optimální bezpečnost při používání autosedačky.
- ! Dbejte na to, aby pevné předměty a plastové části autosedačky byly umístěny a instalovány tak, aby nemohly být zachyceny pohyblivým sedadlem nebo dveřmi vozidla.
- ! Aby bylo možné používat tuto autosedačku v souladu s předpisem ECE R129/03, musí vaše dítě splňovat následující podmínky.
Výška dítěte 100 - 150 cm (odpovídá věku: 3.5 - 12 let). Pouze po směru jízdy (vozidla)
- ! Tuto autosedačku pravděpodobně nebude možné nainstalovat do všech vozidel pro použití od 135 - 150 cm (autosedačka pro specifická vozidla)
- ! Veškeré popruhy, které přidržují autosedačku k vozidlu, musí být utažené a nesmí být překroucené.
- ! Pokud byla autosedačka vystavena velkému zatížení při nehodě nebo pokud došlo k jejímu pádu, je nezbytné ji vyměnit
- ! Tato autosedačka je určena k použití pouze v automobilu.

VAROVÁNÍ

- ! Bez schválení zkušebnou neprovádějte žádné úpravy ani rozšíření této autosedačky. NEODSTRAŇUJTE žádnou část bílého polystyrenu (EPP/EPS). V opačném případě může dojít k závažnému ohrožení bezpečnosti.
- ! NEPOUŽÍVEJTE sedačku, pokud je její povrch rozehrátý od slunce.
- ! V žádném případě neponechávejte dítě v autosedačce ani ve voze bez dozoru, a to ani na několik minut.
- ! Veškerá zavazadla nebo jiné předměty, které v případě nehody mohou způsobit zranění, musí být řádně zajištěny.
- ! Tuto autosedačku nelze používat bez látkových potahů.
- ! Látkové potahy autosedačky smí být nahrazeny pouze podle doporučení výrobce, protože se nedílnou částí podílejí na účinnosti autosedačky.
- ! Dítě v této autosedačce vždy zajistěte, i na krátkých trasách; nejvíce nehod se přihodí právě při nich.
- ! NEPONECHÁVEJTE tuto autosedačku ani jiné předměty ve voze nepřipásané nebo nezajištěné. Pokud tuto autosedačku nebudete pravidelně používat, vyjměte ji z vozu a uložte na suchém místě chráněném před sluncem.

VAROVÁNÍ

- ! Nedoporučujeme používat autosedačku z druhé ruky s neznámou historií. Může mít skryté strukturální poškození nebo závady způsobené nesprávným používáním/skladováním.
- ! NEPOUŽÍVEJTE žádné jiné zátěžové kontaktní body, než jsou popsány v těchto pokynech a označeny na autosedačce.
- ! NEPOUŽÍVEJTE tuto autosedačku v následujících případech:
 1. Sedadla vozu jsou orientována do stran nebo proti směru jízdy vozu.
 2. Pohyblivá sedadla vozu při instalaci.
- ! Informace ohledně údržby, opravy a náhradních dílů vám poskytne prodejce.

Stav nouze

V případě ohrožení nebo úrazu je nejdůležitější poskytnout vašemu dítěti okamžitě ošetření a následnou lékařskou pomoc.

Informace o produktu

1. Toto je vylepšený dětský zádržný systém, který je určen k použití jako neintegrální univerzální vylepšený dětský zádržný systém (autosedačka i-Size) od 100 - 135 cm a jako neintegrální vylepšený dětský zádržný systém pro specifická vozidla (autosedačka pro specifická vozidla) od 135 - 150 cm.
2. Byla schválena v souladu s nejaktuálnějším předpisem UN R129/03.

Výrobek	Autosedačka
Materiály	Plasty, kovy, textil
Č. patentu	Čeká na udělení patentu
Vhodné pro	Výška dítěte 100 - 150 cm (odpovídá věku 3,5 - 12 let).
Instalace	po směru jízdy (vozidla)

Sestavení autosedačky

viz obrázky 1 - 5

1. Nejdříve stiskněte páčku nastavení výšky podhlavníku. Potom zasuňte dolní opěru zad pod textilní potah, aby se spojili dohromady. ①

! Zataženém za oba kusy SE PŘESVĚDČTE, že jsou bezpečně spojené.

2. Chcete-li připevnit dolní opěru zad k základně, zahákněte ji do osy závěsu sedačky na základně. ②

3. Otočte dolní opěru zad a zároveň přidržujte autosedačku, dokud nezacvakne ve vzpřímené poloze. ③

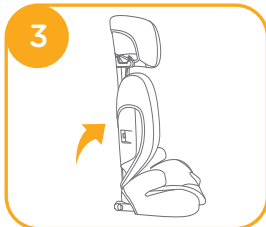
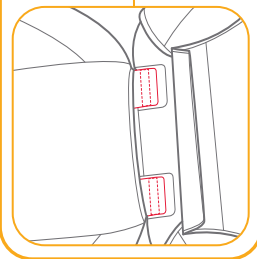
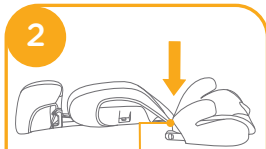
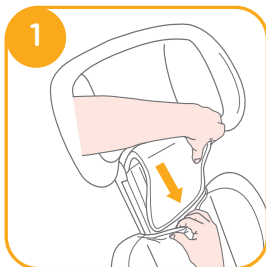

4. Zorientujte ochranu proti bočnímu nárazu s otvorem v plastovém držáku dolní opěry zad a zasuňte. ④ ⑤

! Podle velikosti vozu se rozhodněte, zda chcete nainstalovat ochranu proti bočnímu nárazu.

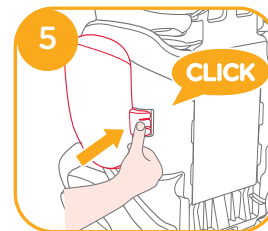
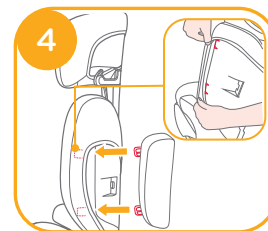

Nastavení sedáku

viz obrázky 6

K dispozici jsou 3 pozice pro sedačku a nastavte je podle ⑥

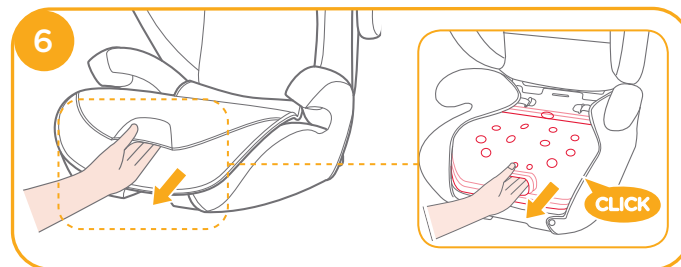

Nastavení výšky – pro opěrku hlavy

viz obrázky 7

Stiskněte páčku pro nastavení výšky a zároveň ji zatlačte dolů, nebo vytáhněte nahoru, dokud nezapadne do jedné z 10 pozic.

7

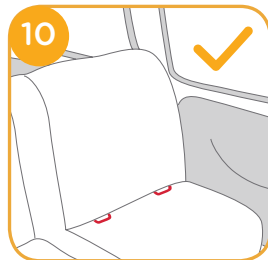

Dbejte při instalaci

viz obrázky 8 - 11

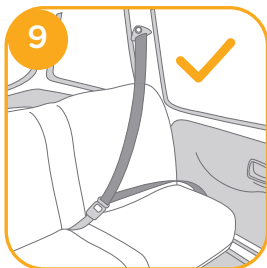
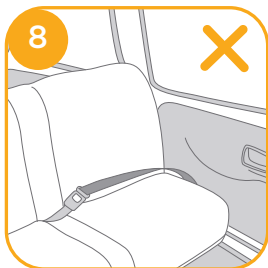

V případě použití jako autosedačky pro specifická vozidla (135 - 150 cm) se seznamte s následujícím seznamem upevnění ve vozzech

Instalace s použitím systému ISOFIX a 3bodového pásu nebo pouze s použitím 3bodového pásu

(Orientace po směru jízdy/pro dítě od 100 - 150 cm/3,5 -12 roků)

viz obrázky 12 - 24

Pokud je vozidlo vybaveno systémem ISOFIX, mohou být dolní kotvicí body vozidla vidět na sedáku vozidla. V návodu na použití vašeho vozidla najdete přesné umístění, označení ukotvení a požadavky na používání.

1. Nasadíte vodička ISOFIX na kotvící body ISOFIX. **12** Vodička ISOFIX chrání potah sedadel před potrháním. Rovněž mohou vést konektory ISOFIX.

2. Stiskněte tlačítko nastavení ISOFIX a vysuňte konektory ISOFIX. **13**

Otočte konektory ISOFIX o 180 stupňů tak, aby byly zorientovány ve směru vodiček ISOFIX. **14**

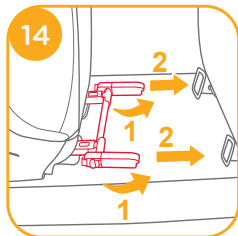
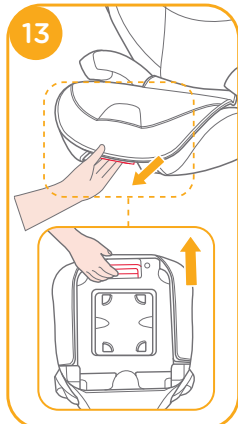
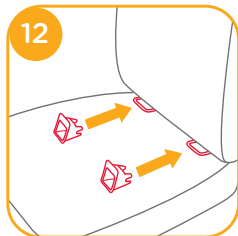

3. Zorientujte konektory ISOFIX s kotvícími body ISOFIX a potom zacvakněte oba konektory ISOFIX do vodiček ISOFIX. **15**

! Ujistěte se, že jsou oba konektory ISOFIX pevně uchyceny k příslušným vodičkům ISOFIX. Při správném uchycení by měly být indikátory na obou konektorech ISOFIX zcela zelené. **15 -1**

! Zatažením za oba konektory ISOFIX zkontrolujte, zda je autosedačka řádně nainstalována.

4. Pokyny pro vyjmutí autosedačky:

a. Nejdříve stisknete tlačítko sekundárního zámku **16 -1** a potom tlačítko **16 -2** na konektorech ISOFIX. Potom sejměte autosedačku ze sedadla vozu.

b. Otočte konektory ISOFIX o 180 stupňů a potom stiskněte tlačítko nastavení ISOFIX, aby se konektory ISOFIX sklopily. **17**

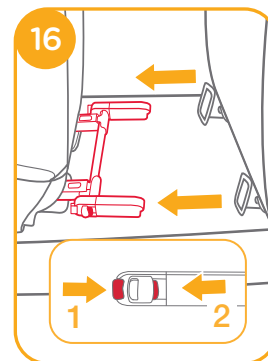
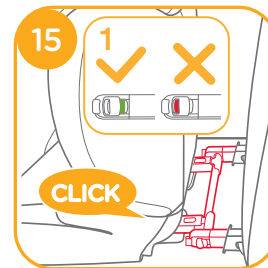

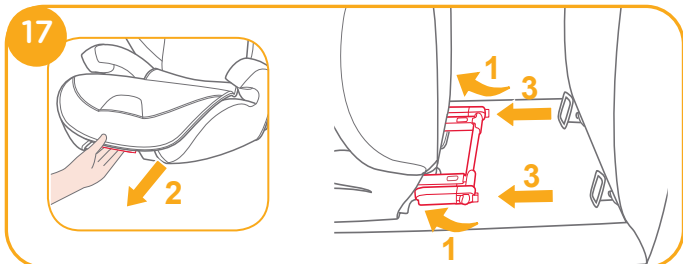

! Vytáhněte bezpečnostní pás vozu a veděte jej dráhou pásu ²⁰ a potom jej zapněte. ²⁰-3

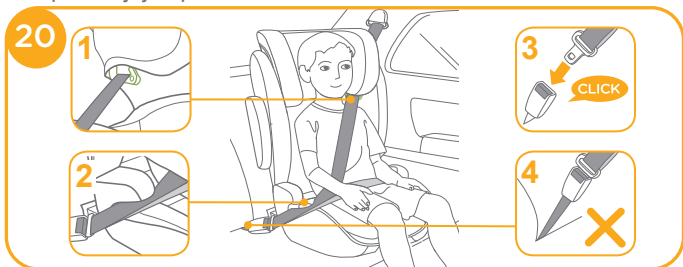

! Lze rovněž nainstalovat pouze s použitím 3bodového bezpečnostního pásu. (viz obrázky ²⁰ - ²⁴)

! Provléčte ramenní pás otvorem, viz obrázek ²⁰ -1

! NEPOKLÁDEJTE bezpečnostní pás vozidla přes opěrky rukou. Musí být umístěn pod nimi. ²⁰ -2

! Autosedačku nelze použít, pokud je přezka bezpečnostního pásu vozidla (samičí část svorky) příliš dlouhá, což znemožňuje bezpečné připoutání autosedačky. ²⁰ -4

! Po umístění dítěte do této autosedačky musí být správně použit bezpečnostní pás. Bederní popruh musí být veden dole a pánev musí být pevně zajištěna. ²⁰

! Aby byla zajištěna správná výška opěrky hlavy, MUSÍ být dolní část opěrky hlavy v rovině s horní hranou ramen dítěte podle obrázku ²¹ a ramenní pás musí být umístěn v zelené zóně podle obrázku ²²

! Umístěte autosedačku pevně na sedadlo vozu po směru jízdy, které je vybaveno bederním/ramenním pásem.



- ! Ramenní část bezpečnostního pásu vozu musí procházet přímo vodičím otvorem ramenního pásu jako na obrázku v 23
- ! Zatažením za ramenní popruh utáhněte bezpečnostní pás vozu tak, aby neměl žádnou vůli.
- ! Pokud pás leží dítěti přes krk, hlavu nebo obličej, upravte výšku opěrky hlavy.
- ! Veškeré popruhy, které přidržují podsedák k vozidlu, musí být utažené a nesmí být překroucené.



Při nasazování potahu autosedačky postupujte podle výše uvedených kroků v opačném pořadí.

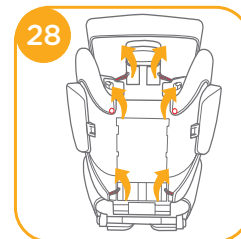
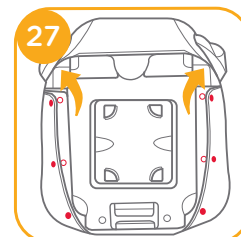

Sejmutí látkových částí

viz obrázky 25 - 28

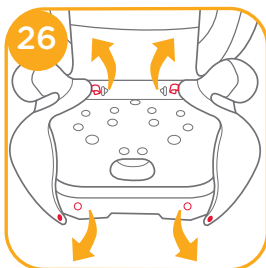
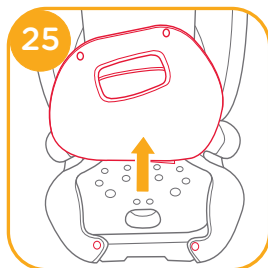

Péče a údržba

- ! Látkové části a vnitřní polstrování perte ve studené vodě do 30°C.
- ! Látkové části nežehlete.
- ! Na látkové části nepoužívejte bělidlo ani je nečistěte za sucha.
- ! K čištění této autosedačky nepoužívejte neředěný neutrální detergent, benzín ani jiné organické rozpouštědlo. Mohlo by dojít k poškození autosedačky.
- ! Textilní potahy ani vnitřní polstrování neždímejte pro rychlejší schnutí. Mohlo by to na textilním potahu nebo na vnitřním polstrování zanechat záhyby.
- ! Textilní potah a vnitřní polstrování nechte vyschnout zavěšené ve stínu.
- ! Pokud autosedačku delší dobu nepoužíváte, vyjměte ji z vozidla. Autosedačku skladujte na chladném a suchém místě mimo dosah dětí.



POZNÁMKA

SK Vitajte v rodine Joie™

Blahoželáme k tomu, že ste sa stali súčasťou rodiny Joie! Sme nadšení, že sme súčasťou vašej cesty s vaším dieťaťom. Pri cestovaní s autosedačkou i-Traver™ používate vysokokvalitnú plne certifikovanú zosilnenú detskú autosedačku. Pozorne si prečítajte túto príručku a dodržiavajte všetky kroky na zabezpečenie pohodlnej jazdy a čo najlepšej ochrany svojho dieťaťa.

Na používanie tejto autosedačky Joie s prípojkami ISOFIX podľa normy ECE R129/03 musí dieťa spĺňať nasledujúce požiadavky. Výška dieťaťa 100 - 150 cm (približný vek 3,5 - 12 rokov).

Autosedačka

Pred inštaláciou a používaním tohto výrobku si prečítajte všetky pokyny, ktoré sú v tejto príručke uvedené.

! DÔLEŽITÉ: UCHOVAJTE PRE NESKORŠIE POUŽITIE. ČÍTAJTE POZORNE.

Návod na použitie uchovávajte v úložnom priestore v spodnej časti autosedačky, ako je zobrazené na obrázku vpravo.

Informácie o záruke nájdete na našej webovej stránke joiebaby.com

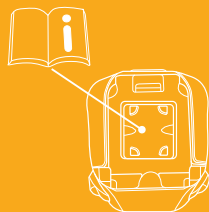

Zoznam dielov

Pred zostavením skontrolujte, či máte všetky časti. Ak chýba ktorákoľvek časť, obráťte sa na miestneho predajcu. Na zostavenie nie sú potrebné žiadne nástroje.

- | | | | |
|---|--------------------------------------|---|-----------------------------------|
| 1 | Opierka hlavy | 6 | Páčka na nastavenie opierky hlavy |
| 2 | Opierka dolnej časti chrbta | 7 | Vodiaci prvok ramenného pásu |
| 3 | Opierka na ruku | 8 | Prípojka ISOFIX |
| 4 | Tlačidlo na nastavenie hĺbky sedačky | 9 | Vodiace prvky ISOFIX |
| 5 | Základňa | | |

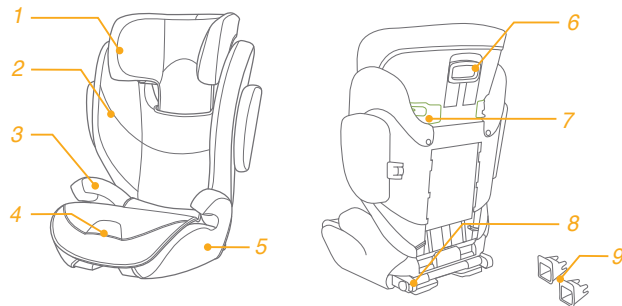

VÝSTRAHA

- ! ŽIADNA autosedačka nemôže zaručiť úplnú ochranu pred úrazom pri nehode. Správne používanie tejto autosedačky však znižuje riziko vážneho poranenia alebo smrti dieťaťa.
- ! Vždy dbajte na správne dodržiavanie pokynov na inštaláciu, zaistí sa tým, že účinok autosedačky bude na optimálnej úrovni bezpečnosti.
- ! Dbajte na to, aby boli pevné predmety a plastové časti autosedačky umiestnené a inštalované tak, aby nebolo možné ich zachytenie do pohyblivých sedadiel alebo dverí vozidla.
- ! Na používanie tejto sedacej podložky podľa normy ECE R129/03 musí dieťa spĺňať nasledujúce požiadavky.
Výška dieťaťa 100 – 150 cm (približný vek: 3.5 - 12 rokov). Na použitie len pri smerovaní tvárou dopredu (v smere jazdy vozidla)
- ! Autosedačka nemusí byť vhodná pre všetky vozidlá na použitie od 135 - 150 cm (špecifická sedacia podložka vozidla)
- ! Akékoľvek popruhy, ktoré pripevňujú autosedačku k vozidlu, musia byť pevné a popruhy nesmú byť skrútené.
- ! Autosedačka sa musí vymeniť, ak bola vystavená vysokému zaťaženiu v prípade nehody alebo pádu.
- ! Táto autosedačka je určená len na používanie v aute.

VÝSTRAHA

- ! Nevykonávajte žiadne zmeny ani doplnenia autosedačky bez súhlasu orgánu pre typové schvaľovanie. NEODSTRÁŇUJTE žiadnu z bielych pien EPP/EPS. V opačnom prípade to môže viesť k vážnym bezpečnostným problémom.
- ! NEPOUŽÍVAJTE sedačku, ak je jej povrch príliš horúci zo slnečného svetla.
- ! Nikdy nenechávajte dieťa v autosedačke alebo vo vozidle bez dozoru a to ani na pár minút.
- ! Akákoľvek batožina alebo iné predmety, ktoré by mohli spôsobiť zranenie v prípade kolízie, sa musia správnym spôsobom zaistiť.
- ! Autosedačka sa nesmie používať bez mäkkých textílií.
- ! Mäkké textílie autosedačky sa nesmú nahrádzať inými než odporúčanými výrobcom, pretože mäkké textílie tvoria neoddeliteľnú súčasť charakteristických vlastností detskej autosedačky.
- ! Dieťa v autosedačke vždy zaisťujte, aj keď idete len na krátku cestu, pretože práve pri nich sa vyskytuje najviac nehôd.
- ! Nenechávajte túto autosedačku ani iné predmety vo vozidle nepripútané alebo nezaistené. Ak sa sedacia podložka pravidelne nepoužíva, vyberte ju z auta a uskladnite na suchom mieste chránenom pred slnkom.

VÝSTRAHA

- ! Odporúča sa nepoužívať autosedačku z druhej ruky, ktorej história nie je známa. Môže trpieť neviditeľnými štrukturálnymi poškodeniami alebo porušeniami v dôsledku nesprávneho používania/ skladovania.
- ! NEPOUŽÍVAJTE žiadne iné kontaktné záťažové body, ako sú uvedené v pokynoch a označené na autosedačke.
- ! NEINŠTALUJTE túto autosedačku v nasledujúcich podmienkach:
 1. Sedadlá vozidla smerujúce bokom alebo dozadu vzhľadom na smer jazdy vozidla.
 2. Sedadlá vozidla pohybujúce sa počas inštalácie.
- ! Ohľadne otázok týkajúcich sa údržby, opravy a výmeny dielov sa obráťte na predajcu.

Núdzový stav

V prípade núdzovej situácie alebo nehody je najdôležitejšie, aby bolo o vaše dieťa ihneď postarané v rámci prvej pomoci a lekárskeho ošetrovania.

Informácie o výrobku

1. Toto je Zosilnený detský zadržiavací systém, ktorý je určený na použitie ako Neintegrálny univerzálny zosilnený detský zadržiavací systém (sedacia podložka i-Size) od 100 - 135 cm a Neintegrálny špecifický zosilnený detský zadržiavací systém vozidla (špecifická sedacia podložka vozidla) od 135 -150 cm.
2. Je schválený podľa najnovšieho predpisu UN R129/03.

Výrobok	Autosedačka
Materiály	Plast, kov, textil
Patent č.	Patentová prihláška sa prerokúva
Vhodné pre	Výška dieťaťa 100 - 150 cm (Referenčný vek 3,5 - 12 rokov).
Inštalácia	smerom tvárou dopredu (v smere jazdy vozidla)

Zostavenie autosedačky

pozrite si obrázky 1 - 5

1. Najprv stisnite páčku na nastavenie opierky hlavy a potom posuňte opierku dolnej časti chrbta pod látkový poťah, aby ste ich spojili. 1

! SKONTROLUJTE, či sú oba kusy do seba pevne zacvaknuté tak, že ich potiahnete.

2. Ak chcete pripevniť opierku dolnej časti chrbta k základni, prichyťte háčik opierky dolnej časti chrbta k tyčkovému závesu sedačky na základni. 2

3. Otočte opierku dolnej časti chrbta dohora, pričom držte autosedačku, kým nezacvakne vo vzpriamenej polohe. 3

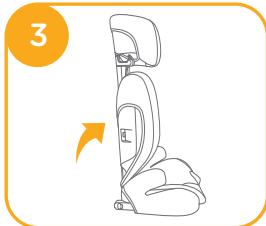
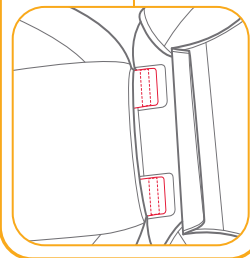
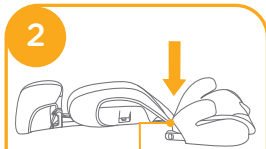
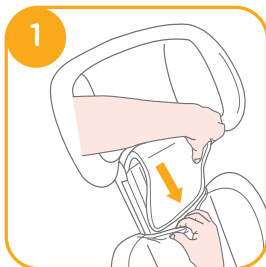

4. Zarovnajzte bočný nárazový štít s otvorom v plastových držiakoch opierky dolnej časti chrbta a zaistite ho zasunutím. 4 5

! Vyberte si, či nainštalovať bočný nárazový štít podľa veľkosti vozidla.

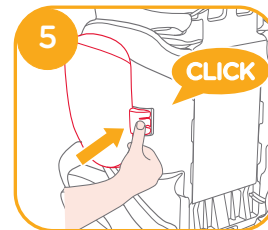
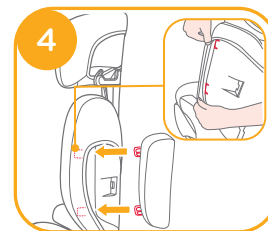

Nastavenie sedačky

pozrite si obrázky 6

K dispozícii sú 3 polohy sedačky a jej nastavenie je zobrazené na obrázku 6

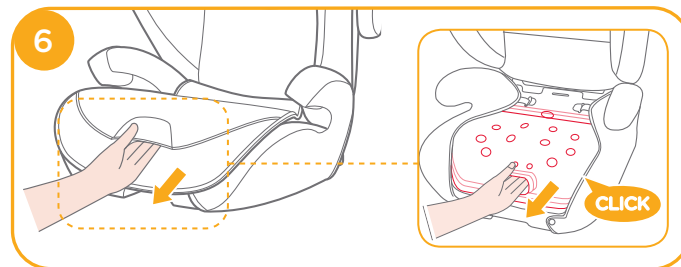

Nastavenie výšky – pre opierku hlavy

pozrite si obrázky 7

Stisnite páčku na nastavenie opierky hlavy, pričom vytiahnite alebo zatlačte opierku hlavy, kým nezapadne do jednej z 10 polôh. 7

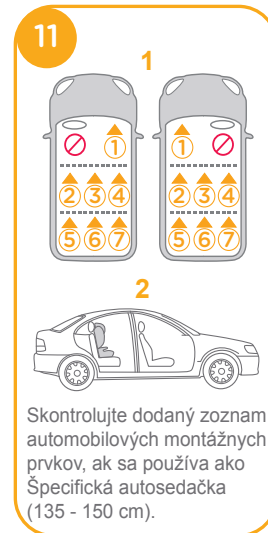
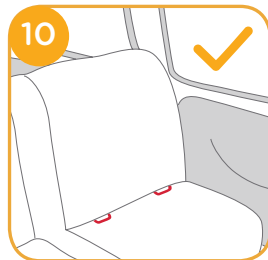
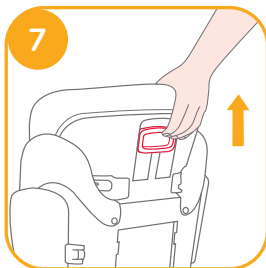

Skontrolujte dodaný zoznam automobilových montážnych prvkov, ak sa používa ako Špecifická autosedačka (135 - 150 cm).

Pokyny týkajúce sa inštalácie

pozrite si obrázky 8 - 11

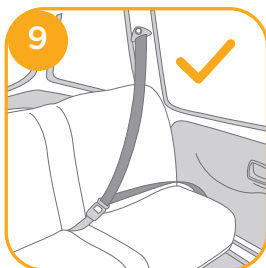
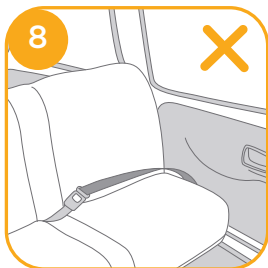

Inštalácia používajúca systém ISOFIX a 3-bodový pás alebo len 3-bodový pás

(Režim smerovania tvárou dopredu/pre deti medzi 100 - 150 cm/3,5 - 12 rokov)

pozrite si obrázky 12 - 24

Ak je vozidlo vybavené systémom ISOFIX, spodné kotvné body vo vozidle môžu byť viditeľné v zlome sedadla vozidla. Presné umiestnenia, identifikáciu kotvných bodov a požiadavky na používanie nájdete v návode na obsluhu svojho vozidla.

1. Nasadíte vodiace prvky ISOFIX do kotevných bodov ISOFIX. ¹²
Vodiace prvky ISOFIX môžu ochrániť povrch sedadla vozidla pred roztrhnutím. Môžu tiež viesť prípojky ISOFIX.

2. Stlačením nastavovacieho tlačidla ISOFIX vyťahnite prípojky ISOFIX. ¹³

Prípojky ISOFIX otočte o 180 stupňov tak, aby smerovali k vodiacim prvkom ISOFIX. ¹⁴

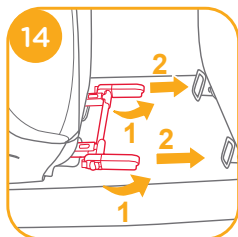
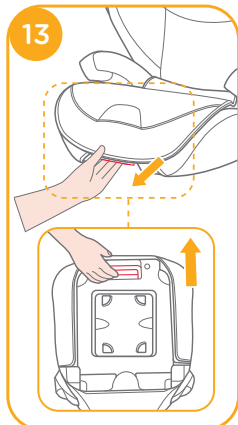
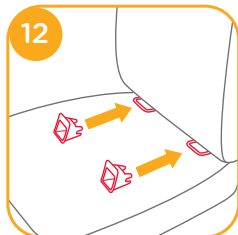

3. Prípojky ISOFIX zarovnajte s kotevnými bodmi ISOFIX a potom zacvaknite obe prípojky ISOFIX do vodiacich prvkov ISOFIX. ¹⁵

! Skontrolujte, či sú obe prípojky ISOFIX pevne pripojené k svojim vodiacim prvkom ISOFIX. Farba na indikátoroch oboch prípojkov ISOFIX musí byť úplne zelená. ^{15 -1}

! Skontrolujte, či je autosedačka bezpečne nainštalovaná potiahnutím za obe prípojky ISOFIX.

4. Vybratie autosedačky:

a. Pred vybratím autosedačky zo sedadla vozidla najprv stlačte tlačidlo sekundárneho zámku ^{16 -1} a potom tlačidlo ^{16 -2} na prípojkách ISOFIX.

b. Otočte prípojky ISOFIX o 180 stupňov, potom stlačením nastavovacieho tlačidla ISOFIX zložte prípojky ISOFIX. ¹⁷

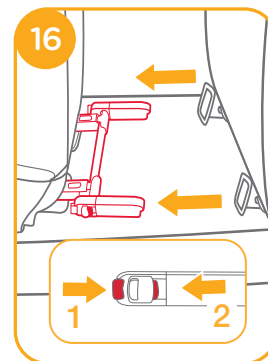
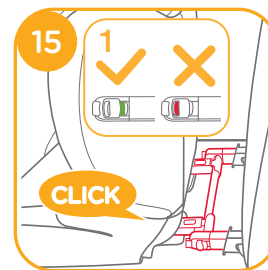

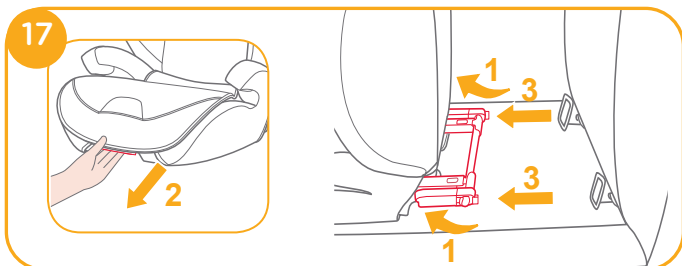

! Vytiahnite bezpečnostný pás vozidla a prevedte ho cez dráhu pásu 20, potom ho zapnite. 20 -3



! Možné tiež nainštalovať len pomocou 3-bodového pásu. (pozrite si obrázky 20 - 24)

! Prevedte ramenný pás cez vodiaci prvok ramenného pásu zobrazený na obrázku 20 -1

! NEUMIESTŇUJTE pás vozidla cez vrchnú stranu opierok na ruky. Musí prechádzať popod opierky na ruky. 20 -2

! Autosedačka sa nesmie používať, ak je spona bezpečnostného pásu vozidla (samičí koniec spony) príliš dlhá na pevné ukotvenie podložky. 20 -4

! Po uložení dieťaťa do tejto autosedačky sa musí bezpečnostný pás použiť správne, pričom sa musí zaistiť, aby akýkoľvek bedrový popruh prechádzal nízko v spodnej časti s pevne pripútanou panvou. 20

! Aby sa zaistila správna výška opierky hlavy, MUSÍ byť spodná časť opierky hlavy zarovno s vrcholom ramien dieťaťa, ako je to znázornené na 21, a ramenný pás musí byť umiestnený v zelenej zóne, ako je znázornené na 22

! Autosedačku pevne pritlačte k operadlu sedadla vozidla smerujúceho tvárou dopredu, ktoré je vybavené bedrovým/ramenným pásom.



- ! Uistite sa, že ramenná časť pásu vozidla prechádza priamo cez vodiaci prvok ramenného pásu, ako je znázornené na obrázku 23
- ! Dotiahnite pás vozidla potiahnutím ramenného popruhu, kým sa neodstráni všetka vôľa pásu.
- ! Ak pás leží cez detský krk, hlavu alebo tvár, znova upravte výšku opierky hlavy.
- ! Akékoľvek popruhy, ktoré pripevňujú autosedačku k vozidlu, musia byť pevné a popruhy nesmú byť skrútené.



Ak chcete znova nasadiť čalúnenie sedačky, jednoducho obráťte vyššie uvedené kroky.

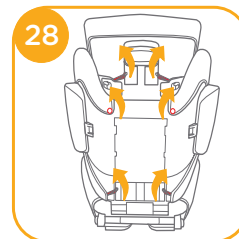
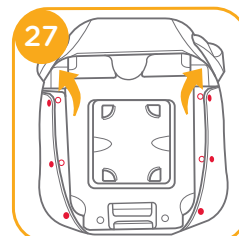

Odpojenie mäkkých textílií

pozrite si obrázky 25 - 28

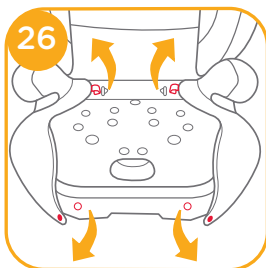
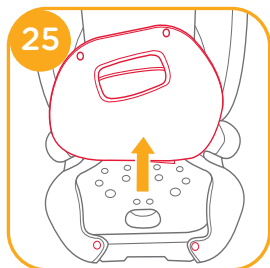

Starostlivosť a údržba

- ! Mäkké textilie a vnútorné čalúnenie umývajte studenou vodou s teplotou pod 30°C.
- ! Nežehlite mäkké textilie.
- ! Mäkké textilie nebieľte ani chemicky nečistite.
- ! Na umývanie autosedačky nepoužívajte nezriedený neutrálny čistiaci prostriedok, benzín ani iné organické rozpúšťadlo. Môže to spôsobiť poškodenie autosedačky.
- ! Neskrúcajte mäkké textilie ani vnútorné čalúnenie veľkou silou, aby ste ich vysušili. Mohlo by to na mäkkých textíliách a čalúnení zanechať zvrásnenie.
- ! Mäkké textilie a vnútorné čalúnenie zaveste do tieňa, aby sa vysušili.
- ! Ak sa táto autosedačka dlhšie nepoužíva, vyberte ju zo sedadla vozidla. Zosilnenú autosedačku dajte na chladné a suché miesto a niekde, kde sa k nej vaše dieťa nedostane.



POZNÁMKA

NL Welkom bij Joie™

Gefeliciteerd dat u nu lid bent van de Joie-familie! Het doet ons veel genoegen om deel te kunnen uitmaken van uw reis met uw kleintje. Tijdens het reizen met het kinderstoeltje met hoge rug uit de i-Traver™-reeks gebruikt u een veilig en volledig gecertificeerd verbeterd kinderzitje. Lees deze handleiding zorgvuldig en volg elke stap om voor een comfortabele rit en de beste bescherming van uw kind te zorgen.

Om dit Joie-kinderstoeltje met de ISOFIX-aansluitingen volgens de ECE R129/03-richtlijn te kunnen gebruiken, moet uw kind aan de volgende voorwaarden voldoen.

Lengte kind 100cm-150cm (Referentieleeftijd 3,5-12 jaar).

Stoeltje

Lees alle aanwijzingen in deze handleiding voordat u het product opzet en gebruikt.

**! BELANGRIJK: BEWAREN VOOR LATER GEBRUIK.
LEES DIT ZORGVULDIG DOOR.**

Bewaar de handleiding in het bewaarvak onderop het kinderstoeltje zoals rechts is afgebeeld.

Bezoek voor informatie over de [garantie](http://joiebaby.com) onze website op joiebaby.com

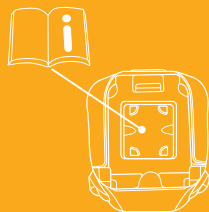

Onderdelenlijst

Zorg dat alle onderdelen voor het opslaan droog zijn. Als er items ontbreken of beschadigd zijn, kunt u contact opnemen met uw leverancier. Voor de montage is geen gereedschap nodig.

- | | | | |
|---|------------------------|---|------------------------------|
| 1 | Hoofdsteen | 6 | Instelhendel voor hoofdsteen |
| 2 | Steun voor onderrug | 7 | Geleider voor schouderriem |
| 3 | Armleuning | 8 | ISOFIX-aansluiting |
| 4 | Instelknop stoeldiepte | 9 | ISOFIX-geleiders |
| 5 | Voetstuk | | |

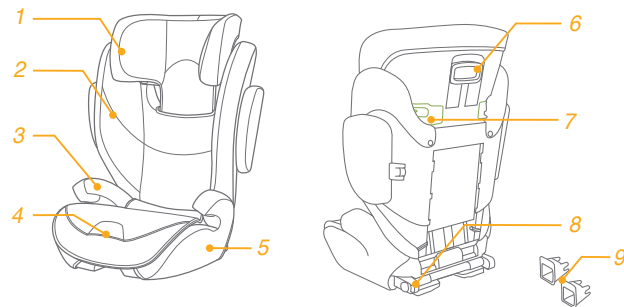

WAARSCHUWING

- ! GEEN ENKEL kinderstoeltje biedt volledige bescherming tegen letsel bij een ongeluk. Maar het juiste gebruik van het kinderstoeltje verlaagt het risico op ernstig letsel of de dood.
- ! Zorg er altijd voor dat u de installatie-instructies juist opvolgt. Hierdoor zorgt u ervoor dat het kinderstoeltje presteert op een optimaal veiligheidsniveau.
- ! Zorg er voor dat de stugge items en plastic onderdelen van een kinderstoeltje zo moeten worden geplaatst en geïnstalleerd dat ze niet klem kunnen komen door een verplaatsbare stoel of in een deur van het voertuig.
- ! Om dit kinderstoeltje volgens de ECE R129/03-richtlijn te kunnen gebruiken, moet uw kind aan de volgende voorwaarden voldoen.
Lengte kind 100cm-150cm (referentieleeftijd: 3.5-12 jaar). Alleen naar voren kijkend (in rijrichting van het voertuig)
- ! Het kinderstoeltje past wellicht niet op alle voertuigen voor het gebruik van 135cm-150cm (kinderstoeltje specifiek voertuig)
- ! Alle riemen die het kinderstoeltje bevestigen aan het voertuig, moeten stevig vastzitten en de riemen mogen niet gedraaid zijn.
- ! Het kinderstoeltje moet worden vervangen als het onderworpen is geweest aan zware belasting in het geval van een ongeval of als het is gevallen.
- ! Dit kinderstoeltje is alleen bedoeld voor gebruik in de auto.

WAARSCHUWING

- ! Beng geen wijzigingen of toevoegingen aan het kinderstoeltje aan zonder de goedkeuring van de instantie voor goedkeuring van types. Verwijder het witte EPP/EPS-schuim NIET. Dit niet doen kan leiden tot ernstige veiligheidsproblemen.
- ! Gebruik het zitje NIET als de oppervlakken te heet zijn door zonlicht.
- ! Laat uw kind nooit zonder toezicht achter in het kinderstoeltje, zelfs niet voor een paar minuten.
- ! Bagage en andere voorwerpen die in geval van botsing letsel kunnen veroorzaken, moeten goed zijn vastgezet.
- ! Gebruik het kinderstoeltje niet zonder de zachte onderdelen.
- ! Vervang de zachte onderdelen van het kinderstoeltje alleen door de onderdelen die door de fabrikant worden aanbevolen omdat de zachte onderdelen een integraal onderdeel vormen van de werking van het kinderzitje.
- ! Zet het kind altijd vast in het kinderstoeltje, zelfs op korte tochtjes, omdat daarbij de meeste ongelukken plaatsvinden.
- ! Laat dit kinderstoeltje of andere items NIET zonder gordel of onbeveiligd in uw voertuig. Verwijder het kinderstoeltje uit de auto als het niet regelmatig wordt gebruikt en bewaar het in een droge omgeving met bescherming tegen de zon.

WAARSCHUWING

- ! Het wordt aanbevolen om geen tweedehands kinderstoeltje te gebruiken waarvan de geschiedenis niet bekend is. Het kan onzichtbare structurele schade of defecten bevatten als gevolg van onjuist gebruik/opslag.
- ! Gebruik GEEN lastdragende contactpunten dan degene die in de aanwijzingen zijn beschreven en die op het zitje zijn aangegeven.
- ! Installeer dit kinderstoeltje NIET onder de volgende omstandigheden:
 1. Autostoelen die opzij of naar achteren kijken ten opzichte van de rijrichting van de auto.
 2. Autostoelen kunnen tijdens de installatie bewegen.
- ! Neem contact op met de distributeur over onderhoud, reparaties en vervangen van onderdelen.

Noodgeval

Bij een noodsituatie of een ongeluk is het heel belangrijk om uw kind direct te laten verzorgen met eerste hulp en medische behandeling.

Productinformatie

1. Dit is een verbeterd kinderzitsysteem, bedoeld voor gebruik als een niet-integraal universeel verbeterd kinderzitsysteem (i-Size-kinderstoeltje) vanaf 100-135cm en niet-integraal verbeterd kinderzitsysteem voor specifieke voertuigen (kinderstoeltje voor specifieke voertuigen) vanaf 135-150cm.
2. Het is goedgekeurd volgens de meest recente VN-verordening R129/03.

Product	Kinderstoeltje
Materiaal	Kunststoffen, metaal, geweven stoffen
Patentnr.	Patent aangevraagd
Geschikt voor	lengte kind 100cm-150cm (referentieleeftijd 3,5-12 jaar).
Installatie	naar voren kijkend (in rijrichting van voertuig)

Montage kinderstoeltje

zie afbeeldingen 1 - 5

1. Knijp eerst in de instelhendel voor de hoofdsteen en schuif vervolgens de steun voor de onderrug erin onder de stoffen bekleding om ze samen te verbinden. 1

! **CONTROLEER** of twee stukken stevig in elkaar zijn geklikt door er aan te trekken.

2. Voor het bevestigen van de steun voor de onderrug aan de voet, haakt u de steun voor de onderrug over de scharnier van de stoelbeugel op de voet. 2

3. Draai de steun voor de onderrug omhoog terwijl u het kinderstoeltje vasthoudt totdat het in een stand rechtop klikt. 3

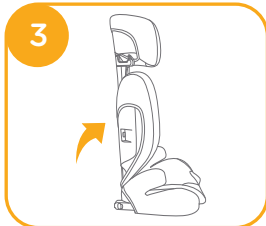
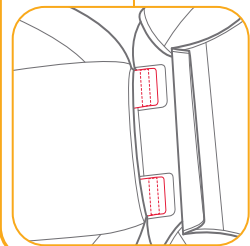
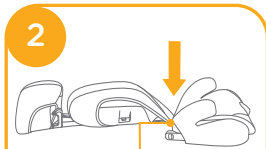
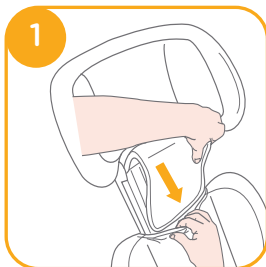

4. Lijn de afscherming voor inslag opzij uit met de sleuf van de plastic houders van de steun voor de onderrug en steek hem er in om hem vast te zetten. 4 5

! Kies voor het wel of niet installeren van de afscherming voor inslag opzij overeenkomstig de grootte van de auto.

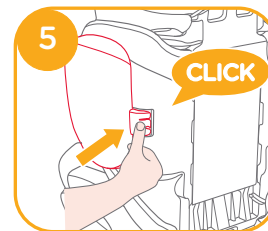
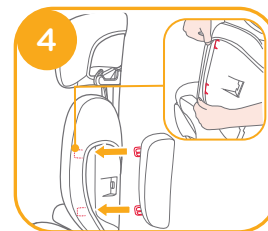

De stoel aanpassen

zie afbeeldingen 6

Er zijn 3 standen voor het afstellen van het zitje 6

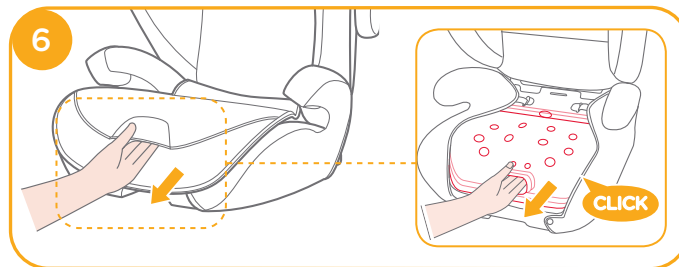

Hoogte-afstelling- voor hoofdsteun

zie afbeeldingen 7

Knijs in de hendel voor de afstelling van de hoofdsteun en trek tegelijkertijd de hoofdsteun op of druk deze omlaag tot het in een van de 10 standen klikt. 7

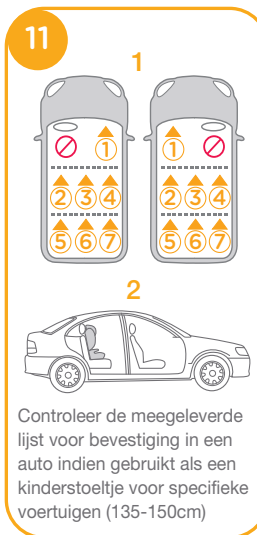
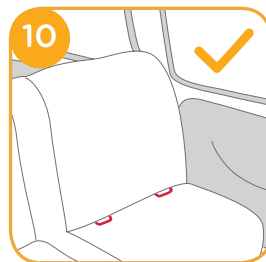

Controleer de meegeleverde lijst voor bevestiging in een auto indien gebruikt als een kinderstoeltje voor specifieke voertuigen (135-150cm)

Installatiekwesties

zie afbeeldingen 8 - 11

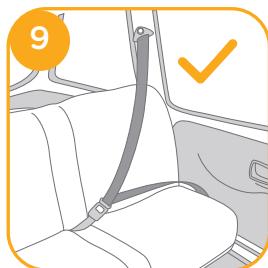

Installatie met ISOFIX-systeem en 3-puntsgordel of met alleen 3-puntsgordel

(Vooruit kijkende stand/voor kind tussen 100cm en 150cm/3,5 tot 12 jaar oud)

zie afbeeldingen 12 - 24

Als het voertuig is uitgerust met ISOFIX, kunnen de onderste bevestigingspunten van het voertuig zichtbaar zijn bij de buiglijn van de stoel. Zie de handleiding voor het voertuig voor de juiste locatie, aanduiding van het bevestigingspunt, en vereisten voor het gebruik.

1. Voorzie de ISOFIX-geleiders van de ISOFIX-ankerpunten. **12** De ISOFIX-geleiders voorkomen dat het oppervlak van de autostoel gescheurd wordt. Ze kunnen tevens de ISOFIX-aansluitingen geleiden.

2. Druk de ISOFIX-instelknop in om de ISOFIX-aansluitingen los te trekken. **13**

Draai de ISOFIX-aansluitingen 180 graden tot ze in de richting van de ISOFIX-geleiders wijzen. **14**

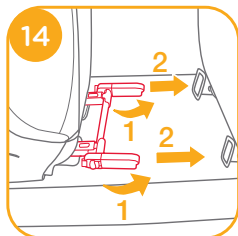
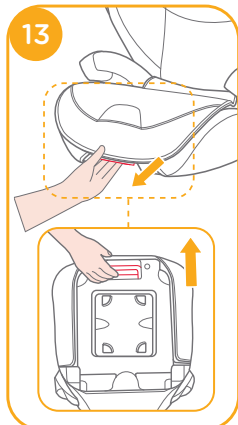
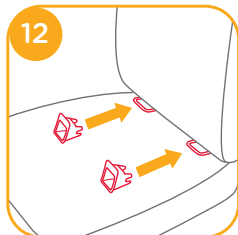

3. Lijn de ISOFIX-aansluitingen uit met de ISOFIX-ankerpunten en klik beide ISOFIX-aansluitingen in de ISOFIX-geleiders. **15**

! Controleer of beide ISOFIX-aansluitingen stevig vast zitten aan hun ISOFIX-geleiders. De kleur van de indicatoren op beide ISOFIX-connectoren moet volledig groen zijn. **15 -1**

! Controleer of het kinderstoeltje goed vast zit door aan beide ISOFIX-aansluitingen te trekken.

4. Het kinderstoeltje verwijderen:

a. Druk de tweede vergrendelingsknop **16 -1** eerst in en daarna de knop **16 -2** op de ISOFIX-aansluitingen voordat u het zijte van de autostoel verwijdert.

b. Draai de ISOFIX-aansluitingen 180 graden en druk de ISOFIX-instelknop in om de ISOFIX-aansluitingen op te vouwen. **17**

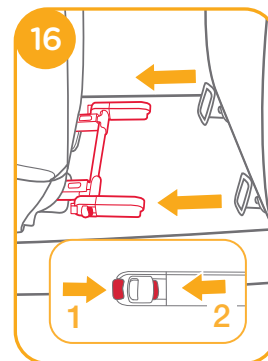
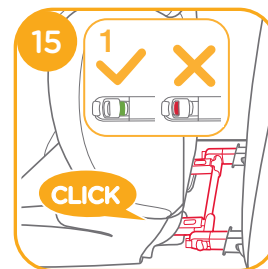

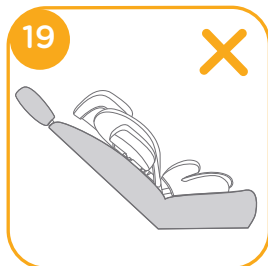
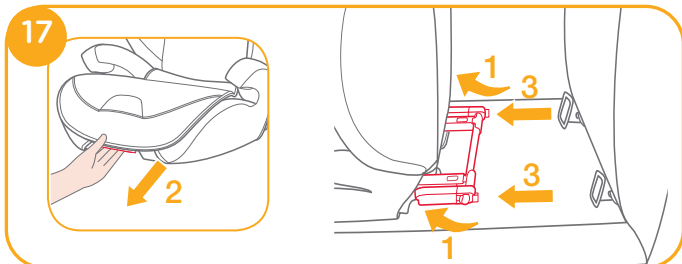

! Trek aan de veiligheidsgordel van het voertuig en steek deze door de gordelgeleider ²⁰ en gesp hem vast. ²⁰ -3

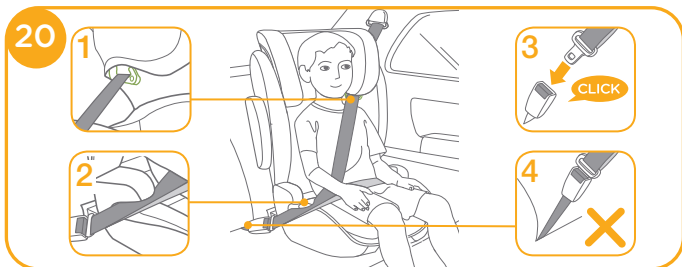

! Kan ook worden geplaatst met alleen de 3-puntsgordel. (zie afbeeldingen ²⁰ - 24)

! Plaats de schouderriem door de geleider voor de schouderriem als afgebeeld in ²⁰ -1

! Plaats de voertuiggordel NIET over de bovenkanten van de armleuningen. Hij moet onder de armleuningen doorgaan. ²⁰ -2

! Het kinderstoeltje kan niet worden gebruikt als de gesp van de veiligheidsriem (vrouwelijke gesp) te lang is om het stoeltje veilig vast te zetten. ²⁰ -4

! Nadat uw kind in dit kinderstoeltje is geplaatst, moet u de veiligheidsriem goed gebruiken en ervoor zorgen dat elke middelriem laag wordt gedragen zodat het bekken goed vastzit. ²⁰

! Om zeker te zijn dat de juiste hoogte van de hoofdsteun is ingesteld, moet de onderkant van de hoofdsteun gelijklopen met de bovenkant van de schouders van het kind zoals afgebeeld in ²¹ en de schouderriem moet in het groene gebied zijn geplaatst als afgebeeld in ²²

! Zet een kinderstoeltje stevig tegen de rugleuning van een naar voren kijkende autostoel die is voorzien van een heup/schoudergordel.



! Zorg ervoor dat het riemgedeelte van de autogordel recht in de geleider voor de schouderriem gaat zoals afgebeeld in 23

! Maak de autogordel vast door te trekken aan de schouderriem totdat alle speling is verwijderd.

! Als de riem over Hals, hoofd of gezicht van het kind komt, moet u de hoogte van de hoofdsteun aanpassen.

! Alle riemen die het kinderstoeltje bevestigen aan het voertuig, moeten stevig vastzitten en de riemen mogen niet gedraaid zijn.



Om het kussen weer te plaatsen, gaat u in omgekeerde volgorde te werk.

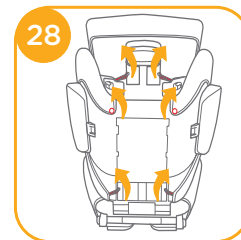
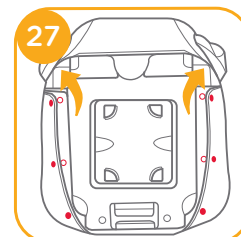

Zachte voorwerpen losmaken

zie afbeeldingen 25 - 28

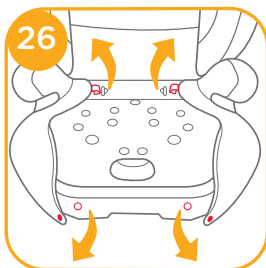
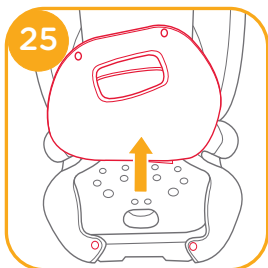

Verzorging en onderhoud

- ! Was de zachte voorwerpen en binnenvoering met koud water onder 30°C.
- ! De zachte voorwerpen niet strijken.
- ! De zachte voorwerpen niet bleken of laten stomen.
- ! Gebruik geen onverdund neutraal schoonmaakmiddel, benzine of andere organische materialen om het stoeltje te wassen. Dat kan het zitje beschadigen.
- ! De zachte voorwerpen en binnenvoering niet uitwringen om ze te drogen. Daardoor kunnen de zachte voorwerpen en binnenvoering kreukelen.
- ! Hang de zachte voorwerpen en binnenvoering in de schaduw op.
- ! Haal het kinderstoeltje uit de autostoel als hij voor langere tijd niet wordt gebruikt. Berg het zitje op een koele en droge plaats op, waar uw kind er niet bij kan.



OPMERKING

PT Bem-vindo à Joie™

Parabéns por se tornar membro da família Joie! Estamos muito satisfeitos por participar na sua aventura com o seu bebé. Ao viajar com a cadeira auto de encosto alto da série i-Traver™, estará a utilizar um sistema avançado de retenção para crianças de alta qualidade, totalmente certificado. Leia atentamente este manual e execute todos os passos para garantir uma utilização confortável e a melhor proteção para a criança.

Para utilizar esta cadeira auto Joie com os conectores ISOFIX ,de acordo com o regulamento ECE R129/03, a criança deve cumprir os seguintes requisitos.
Altura da criança 100 cm-150 cm (idade de referência 3,5-12 anos).

Cadeira auto

Leia todas as instruções deste manual antes de utilizar o produto.

**! IMPORTANTE: GUARDAR PARA CONSULTA FUTURA.
LEIA ATENTAMENTE.**

Guarde o manual de instruções no compartimento de armazenamento no fundo da cadeira auto , como indicado na figura à direita.

Para informações sobre a garantia, visite o nosso Web site em joiebaby.com

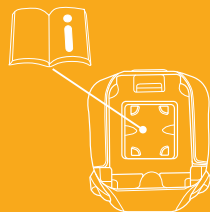

Lista de componentes

Certifique-se de que todas as peças estão disponíveis antes da montagem. Se alguma peça estiver em falta, contacte o revendedor local. Não são necessárias ferramentas para a montagem.

- | | | | |
|---|--------------------------------------------|---|---------------------------------------|
| 1 | Apoio de cabeça | 6 | Alavanca de ajuste do apoio de cabeça |
| 2 | Apoio lombar | 7 | Guia da correia de ombros |
| 3 | Apoio para o braço | 8 | Conector ISOFIX |
| 4 | Botão de ajuste da profundidade da cadeira | 9 | Guias ISOFIX |
| 5 | Base | | |

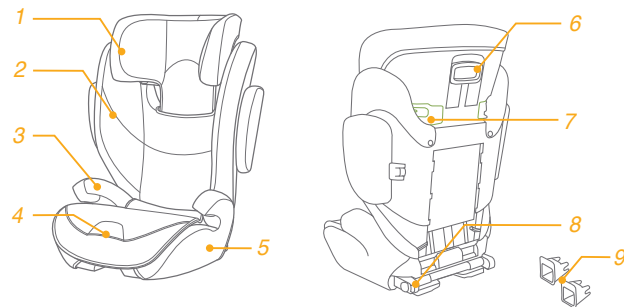

AVISO

- ! NENHUMA cadeira auto é capaz de garantir proteção total contra lesões em caso de acidente. Contudo, a utilização apropriada desta cadeira auto reduzirá o risco de lesões graves ou morte da criança.
- ! Siga sempre as instruções de instalação corretamente para garantir que a cadeira auto é utilizada com a máxima segurança.
- ! As peças rígidas e plásticas da cadeira auto devem estar localizadas e instaladas de forma a que não fiquem presas num assento móvel ou numa porta do veículo.
- ! Para utilizar esta cadeira auto de acordo com o regulamento CEE R129/03, a criança deve cumprir os seguintes requisitos.
Altura da criança 100 cm-150 cm (idade de referência: 3.5-12 anos). Virado para a frente apenas (na direção de deslocação do veículo)
- ! A cadeira auto pode não caber em todos os veículos indicados para cadeiras de 135 cm a 150 cm (cadeira auto para veículo específico)
- ! As correias que seguram a cadeira auto ao veículo devem estar apertadas e não devem estar torcidas.
- ! A cadeira auto deve substituída caso tenha sido sujeita a esforços violentos num acidente ou tenha sofrido uma queda.
- ! Esta cadeira auto destina-se a ser utilizada apenas no carro.

AVISO

- ! Não efetue quaisquer alterações ou adições à cadeira auto sem a aprovação da entidade homologadora. NÃO remova as espumas brancas de EPP/EPS. Caso contrário, poderão ocorrer problemas de segurança graves.
- ! NÃO utilize a cadeira se as superfícies estiverem muito quentes devido à exposição solar.
- ! NUNCA deixe a criança sem supervisão na cadeira auto ou no veículo, nem que seja por poucos minutos.
- ! Todas as bagagens ou outros objetos que possam causar ferimentos em caso de colisão, devem estar corretamente fixos.
- ! A cadeira auto não deve ser utilizada sem a capa de tecido.
- ! A capa de tecido acolchoado da cadeira auto não deve ser substituída por qualquer outra que não seja recomendada pelo fabricante, pois é parte integrante do sistema de retenção.
- ! Prenda sempre a criança na cadeira auto, mesmo em trajetos curtos, já que a maioria dos acidentes ocorre neste tipo de trajetos.
- ! NÃO utilize esta cadeira auto ou outros elementos sem o cinto colocado ou sem a fixar ao seu veículo. Remova a cadeira auto do carro se a mesma não for utilizada regularmente e armazene-a num local seco e protegido do sol.

AVISO

- ! Não é recomendada a utilização de uma cadeira auto em segunda mão cujo histórico seja desconhecido. Pode possuir defeituoso ou danos estruturais invisíveis devido a utilização/armazenamento incorretos.
- ! NÃO utilize quaisquer pontos de contacto de suporte de carga diferentes dos descritos nas instruções e marcados na cadeira auto.
- ! NÃO instale esta cadeira auto nas seguintes condições:
 1. Assentos de veículo virados para o lado ou para a retaguarda em relação à direção de deslocação do veículo.
 2. Assentos de veículos amovíveis durante a instalação.
- ! Para questões relacionadas com manutenção, reparação e substituição de peças, consulte o revendedor.

Emergência

Em caso de emergência ou acidente, é muito importante que a criança receba imediatamente primeiros socorros e tratamento médico.

Informações sobre o produto

1. Este é um sistema avançado de retenção para crianças que se destina a ser utilizado como sistema avançado de retenção para crianças universal não integral (cadeira auto i-Size) de 100 cm a 135 cm e sistema avançado de retenção para crianças não integral para veículo específico (cadeira auto para veículo específico) de 135 cm a 150 cm.
2. Está aprovado ao abrigo do Regulamento da ONU R129/03.

Produto	Cadeira auto
Materiais	Plástico, metal, tecido
Nº. De patente	Patentes pendentes
Adequado para	Altura da criança 100 cm-150 cm (idade de referência 3,5-12 anos).
Instalação	virado para a frente (na direção de deslocação do veículo)

Montagem da cadeira auto

ver imagens 1 - 5

1. Aperte primeiro o trinco de ajuste do apoio de cabeça e, em seguida, deslize o apoio lombar sob a capa de tecido para os unir. 1

! CERTIFIQUE-SE de que as duas partes estão firmemente unidas puxando por elas.

2. Para unir o apoio lombar à base, prenda o apoio lombar sobre a dobradiça da barra da cadeira na base. 2

3. Rode o apoio lombar para cima, segurando na cadeira auto até que encaixe numa posição vertical. 3

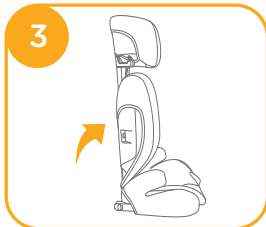
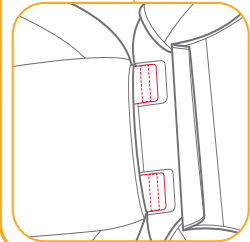
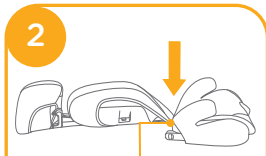
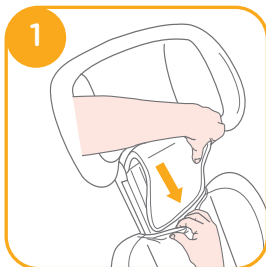

4. Alinhe a proteção contra impactos laterais com o compartimento dos encaixes de plástico do apoio lombar, e introduza para encaixar. 4 5

! Escolha se pretende instalar a proteção contra impactos laterais de acordo com o tamanho do carro.

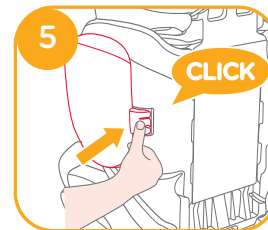
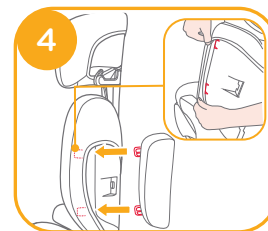

Ajustar a cadeira

ver imagens 6

A cadeira possui 3 posições e pode ajustá-la conforme ilustrado em 6

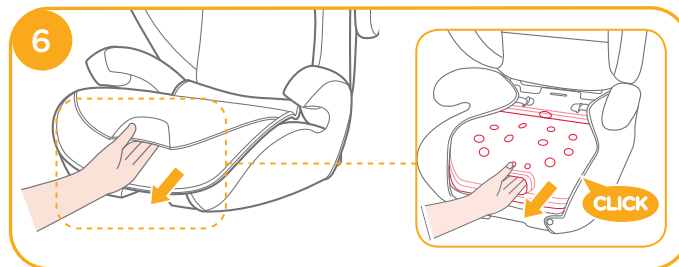

Ajuste da altura - para o apoio da cabeça

ver imagens 7

Aperte a alavanca de ajuste do apoio de cabeça e ajuste o apoio de cabeça para cima ou para baixo até que este encaixe numa das 10 posições. 7

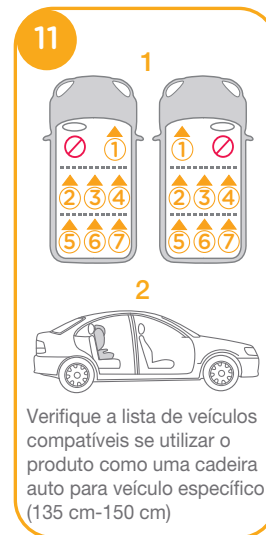
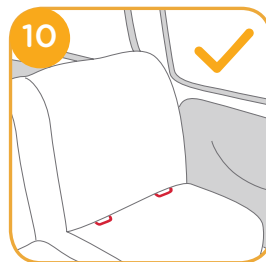

Verifique a lista de veículos compatíveis se utilizar o produto como uma cadeira auto para veículo específico (135 cm-150 cm)

Cuidados na instalação

ver imagens 8 - 11

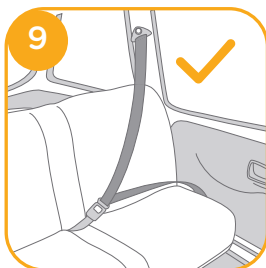

Instalação com sistema ISOFIX e cinto de segurança com 3 pontos de fixação ou apenas com cinto de segurança com 3 pontos de fixação

(Virado para a frente/para crianças com altura entre 100 cm-150 cm/3,5-12 anos)

ver imagens 12 - 24

Se o veículo estiver equipado com sistema ISOFIX, os pontos de fixação inferiores poderão ser visíveis nas dobras do assento do veículo. Para conhecer os locais exatos, a identificação das fixações e requisitos de utilização, consulte o manual do proprietário do veículo.

1. Encaixe os guias ISOFIX nos pontos de fixação ISOFIX. ¹² Os guias ISOFIX podem proteger a superfície do banco do veículo contra roturas. Também servem para guiar os conectores ISOFIX.

2. Pressione o botão de ajuste ISOFIX para abrir os conectores ISOFIX. ¹³

Rode os conectores ISOFIX 180 graus até que os mesmos apontem na direção dos guias ISOFIX. ¹⁴

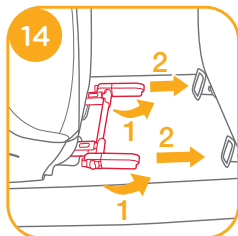
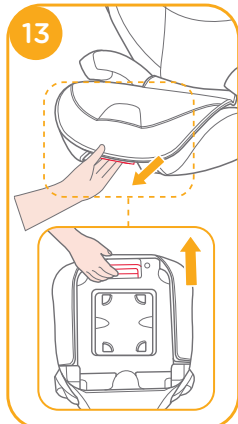
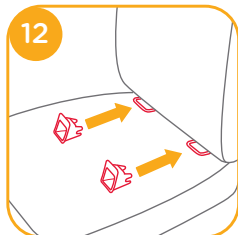

3. Alinhe os conectores ISOFIX com os pontos de fixação ISOFIX e, em seguida, encaixe ambos os conectores ISOFIX nos guias ISOFIX. ¹⁵

! Certifique-se de que ambos os conectores ISOFIX estão corretamente encaixados nos guias ISOFIX. A cor dos indicadores de ambos os conectores ISOFIX deverá ser completamente verde. ¹⁵ -1

! Certifique-se de que a cadeira auto está firmemente instalada puxando por ambos os conectores ISOFIX.

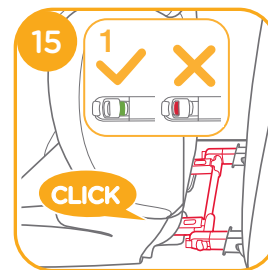

4. Para remover a cadeira auto:

a. Pressione primeiro o botão de bloqueio secundário ¹⁶ -1 e, em seguida, o botão ¹⁶ -2 dos conectores ISOFIX antes de remover a cadeira auto do banco do veículo.

b. Rode os conectores ISOFIX 180 graus e, em seguida, pressione o botão de ajuste ISOFIX para fechar os conectores ISOFIX. ¹⁷

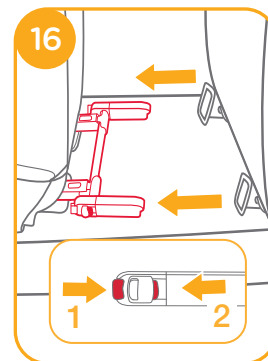

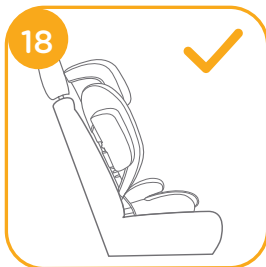
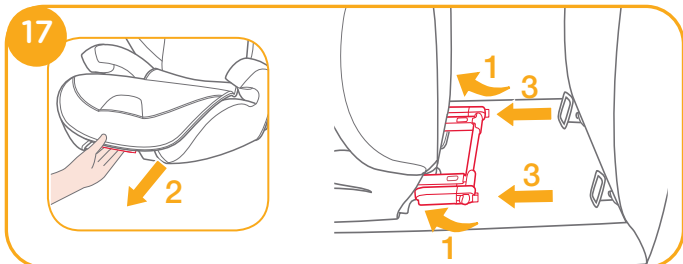

! Puxe o cinto de segurança, oriente-o através da guia do cinto 20 e aperte-o. 20 -3



! Também pode ser instalado usando apenas um cinto de segurança de 3 pontos de fixação. (ver imagens 20 - 24)

! Coloque a correia de ombro através da guia da correia de ombro exibida em 20 -1

! NÃO coloque o cinto sobre os apoios para os braços. Deve passar por baixo dos apoios para os braços. 20 -2

! A cadeira auto não pode ser utilizada se a fivela do cinto de segurança (fivela fêmea) for demasiado longa para fixar firmemente a cadeira auto. 20 -4

! Após a colocação da criança na cadeira auto, deverá utilizar corretamente o cinto de segurança e garantir que a correia subabdominal está o mais baixo possível, para que a cintura esteja bem segura. 20

! Para garantir que obtém a altura do apoio de cabeça correta, a parte inferior do apoio de cabeça DEVE ficar alinhada com a parte superior dos ombros da criança, conforme ilustrado em 21 e a correia de ombro deve estar posicionada na zona a verde, conforme ilustrado em 22

! Encoste a cadeira auto firmemente contra o encosto de um banco de veículo virado para a frente equipado com um cinto de três pontos.



! Certifique-se de que a parte do cinto do veículo que fica sobre o ombro passa através da guia da correia de ombro, conforme ilustrado em 23

! Aperte o cinto de segurança puxando pela correia de ombro até remover toda a folga do cinto.

! Se o cinto cruzar o pescoço, cabeça ou rosto da criança, reajuste a altura do apoio de cabeça.

! As correias que seguram a cadeira auto ao veículo devem estar apertadas e não devem estar torcidas.



Para voltar a ajustar a capa de tecido acolchoado, inverta simplesmente os passos acima.

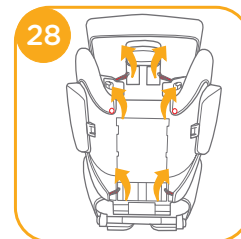
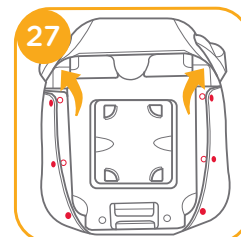

Retirar a capa de tecido

ver imagens 25 - 28

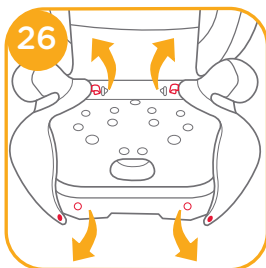
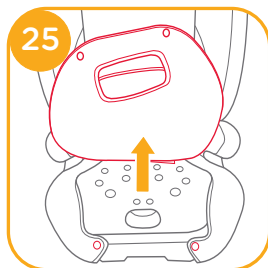

Cuidado e manutenção

- ! Lave a capa de tecido e o acolchoado interior com água fria a uma temperatura inferior a 30°C.
- ! Não engome a capa de tecido.
- ! Não utilize lixívia nem lavar a seco a capa de tecido.
- ! Não utilize detergentes neutros não diluídos, gasolina ou outros solventes orgânicos para lavar a cadeira auto. Poderá danificar a cadeira auto.
- ! Não torça as capas de tecido acolchoado e o revestimento interno para os secar rapidamente. Poderá enrugar as capas de tecido acolchoado e o revestimento interno.
- ! Deixe secar as capas de tecido acolchoado e o revestimento interno à sombra.
- ! Remova a cadeira auto do banco do veículo se não pretende utilizá-la durante um longo período. Coloque a cadeira auto num local fresco e seco e fora do alcance das crianças.



NOTA

TR Joie™'ye Hoş Geldiniz

Joie ailesinin bir parçası olduğunuz için tebrikler! Çocuğunuz ile birlikte yapacağınız seyahatinizin bir parçası olmak bizi fazlasıyla heyecanlandırıyor. i-Traver™ serisi yüksek sırtlı koltukla seyahat ederken, yüksek kaliteli, tam sertifikalı güvenli geliştirilmiş çocuk koltuğu kullanırsınız. Lütfen bu kılavuzu dikkatlice okuyun ve çocuğunuz için rahat bir sürüş ve en iyi korumayı sağladığınızdan emin olmak için her adımı izleyin.

ECE R129/03 yönetmeliğine göre ISOFIX bağlantılara sahip bu Joie yüksek sırtlı koltuğu kullanmak için, çocuğunuzun aşağıdaki gereklilikleri karşılaması gerekir.

Çocuğün boyu 100cm-150cm (Referans yaş 3,5-12 yaş).

Yardımcı

Lütfen ürünü takmadan ya da kullanmadan önce bu kılavuzdaki tüm talimatları okuyun.

! ÖNEMLİ: İLERİDE BAŞVURMAK İÇİN SAKLAYIN. LÜTFEN DİKKATLİCE OKUYUN.

Lütfen sağdaki şekilde gösterildiği gibi talimat kılavuzunu yardımcının en altındaki saklama gözünde muhafaza edin.

Garanti bilgileri için lütfen joiebaby.com adresindeki web sitemizi ziyaret edin.



Parça Listesi

Monte etmeden önce tüm parçaların hazır bulunduğundan emin olun. Eğer herhangi bir parça eksikse, lütfen yerel tedarikçiniz ile temasa geçin. Montaj için herhangi bir araç gerekli değildir.

- | | | | |
|---|-------------------------------|---|------------------------|
| 1 | Baş Desteği | 6 | Kafa Desteği Ayar Kolu |
| 2 | Alt Sırt Desteği | 7 | Omuz Kemer Kılavuzu |
| 3 | Kolçak | 8 | ISOFIX Bağlayıcı |
| 4 | Koltuk Derinlik Ayarı düğmesi | 9 | ISOFIX Kılavuzları |
| 5 | Taban | | |

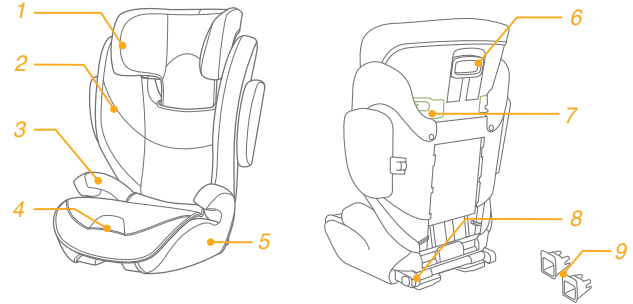

UYARI

- ! Hiçbir yardımcı kaza hâlinde tam koruma garanti edemez. Ancak bu yardımcının doğru kullanılması, çocuğunuzun ciddi yaralanma veya ölüm riskini azaltacaktır.
- ! Kurulum talimatlarını daima doğru bir şekilde takip etmeye özen gösterin; bu, yardımcının optimum güvenlik seviyesinde çalışmasını sağlar.
- ! Yardımcının sert ve plastik parçalarının, hareketli bir koltuğa veya aracın bir kapisına sıkışmayacak şekilde yerleştirilip monte edilmeleri gerektiğine dikkat edin.
- ! ECE R129/03 yönetmeliğine göre ISOFIX bağlantılara sahip bu yardımcıyı kullanmak için, çocuğunuzun aşağıdaki gereklilikleri karşılaması gerekir.
Çocuğun boyu 100cm-150cm (referans yaş: 3.5-12 yaş). Yalnız öne dönük (araç seyahat yönünde)
- ! Yardımcı, 135cm-150cm arası kullanım için tüm araçlara sığmayabilir (Özel araç yükseltici koltuk)
- ! Yardımcıyı araca sabitleyen kayışlar sıkı olmalı ve kemerler bükülmemelidir.
- ! Yardımcı koltuk, bir kaza durumunda ağır yüklere maruz kalırsa veya düşerse değiştirilmelidir.
- ! Bu yardımcı, yalnız arabada kullanılmak üzere tasarlanmıştır.

UYARI

- ! Tür onay yetkili kuruluşunun onayı olmadan yardımcı koltukta herhangi bir değişiklik veya ekleme yapmayın. Beyaz EPP/EPS köpüklerin hiç birini ÇIKARMAYIN. Bu, ciddi güvenlik sorunlarına neden olabilir.
- ! Yüzeyler güneş nedeniyle çok fazla ısınmışsa koltuğu KULLANMAYIN.
- ! Çocuğu, bir kaç dakika için bile olsa, yardımcı koltukta veya araçta gözetimsiz bırakmayın.
- ! Çarpışma durumunda yaralanmalara neden olabilecek herhangi bir bavul veya diğer nesnelere uygun biçimde sabitlenmelidir.
- ! Yardımcı, tekstil malzemeler olmadan kullanılmamalıdır.
- ! Koltuk performansının önemli bir parçasını oluşturduklarından, yardımcının tekstil malzemeleri üretici firmanın önerdiğinin dışındakilerle değiştirilmemelidir.
- ! Çocuğu, çoğu kazanın meydana geldiği kısa gezilerde bile mutlaka yardımcıya sabitleyin.
- ! Bu yardımcıyı veya diğer öğeleri aracınızda kemersiz veya sabitlenmemiş bir halde bırakmayın. Düzenli kullanılmadığı zamanlarda yardımcı koltuğu araçtan çıkarın ve kuru, güneşten korunan bir ortamda saklayın.

UYARI

- ! Geçmişini bilinmeyen ikinci el bir yardımcı koltuk kullanmanız önerilmez. Yanlış kullanım/saklama nedeniyle görünmeyen yapısal hasarlar veya kusurlar içerebilir.
- ! Yardımcıda işaretlenen ve talimatlarda belirtilenlerin dışında herhangi bir yük karşılama temas noktasını KULLANMAYIN.
- ! Aşağıdaki koşullarda bu yardımcıyı KURMAYIN:
 1. Aracın gidiş yönüne göre yanlara veya arkaya dönük araç koltukları.
 2. Kurulum sırasında hareket eden araç koltukları.
- ! Bakım, onarım ve parça değişimiyle ilgili konular için satıcıya danışın.

Acil Durum

Acil durum veya kaza hâlinde, ilk yardım ve tıbbi tedavi yoluyla çocuğunuzla hemen ilgilenilmesini sağlamak çok önemlidir.

Ürün Bilgisi

1. Bu, 100-135 cm arası Entegre olmayan Evrensel Geliştirilmiş Çocuk Koltuğu Sistemi (i-Size yardımcı koltuk) olarak ve 135-150 cm arası, Entegre olmayan Spesifik Araç Geliştirilmiş Çocuk Koltuğu Sistemi olarak kullanılmak üzere üretilmiş Geliştirilmiş Çocuk Koltuğu Sistemidir.
2. En son BM R129/03 Yönetmeliğine göre onaylanmıştır.

Ürün	Yardımcı koltuğu
Malzemeler	Plastik, Metal, Kumaş
Patent No.	Patentler beklemededir
Uygunluk	Çocuğun boyu 100cm-150cm (Referans yaş 3,5-12 yaş).
Kurulum	öne dönük (araç seyahat yönü)

Yardımcının Montajı

Bkz. şekil 1 - 5

1. Önce kafa desteği ayar mandalını sıkın, sonra birbirine bağlamak için kumaş kapağın altına alt sırt desteğini kaydırın. 1

! Birlikte sıkı biçimde geçtiklerinden emin olmak için iki parçayı çekerek kontrol edin.

2. Alt sırt desteğini tabana takmak için, alt sırt desteğini tabandaki koltuk çubuğu menteşesinin üzerine asın. 2

3. Yardımcı koltuğu tutarken, alt sırt desteğini dik konumda yerine oturana dek yukarı çevirin. 3

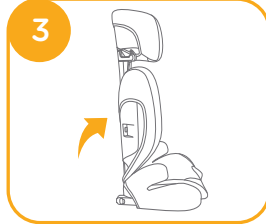
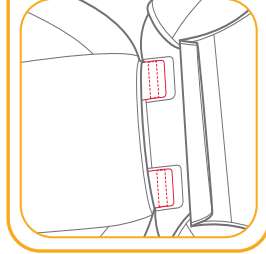
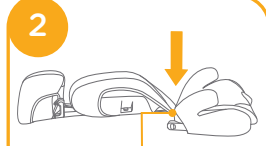
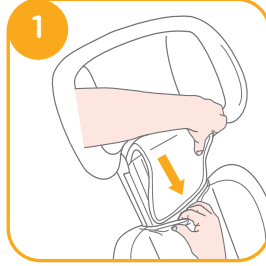

4. Yan darbe koruyucuyu alt sırt desteği plastik montaj noktalarının yuvasıyla hizalayın ve kilitlemek için geçirin. 4 5

! Lütfen yan darbe korumasını aracın boyutuna göre monte edip etmeyeceğinizi seçin.

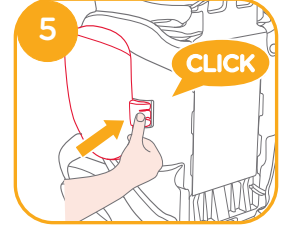
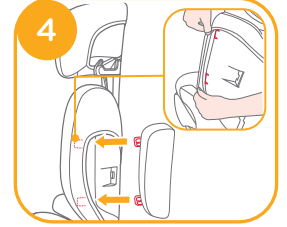

Koltuğu ayarlayın

bkz. şekil 6

Koltuk için 3 konum vardır ve koltuğu şu şekilde ayarlayın. 6

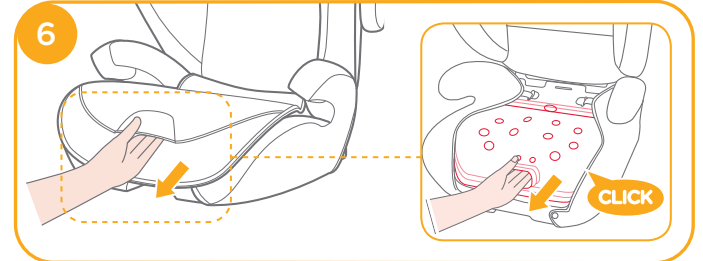

Yükseklik Ayarı - Kafa Desteği için

bkz. şekil 7

Kafa desteği ayar kolunu sıkarken , 10 konumdan birine geçinceye kadar kafa desteğini yukarı veya aşağı doğru çekin. 7

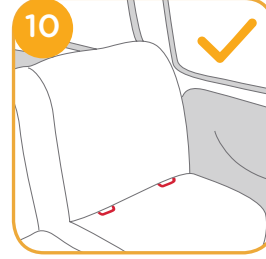

Özel bir yardımcı koltuk (135-150cm) olarak kullanılıyorsa, verilen araba montaj listesini kontrol edin.

Montajda Dikkat Edilecek Noktalar

Bkz. şekil 8 - 11

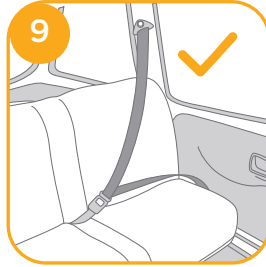
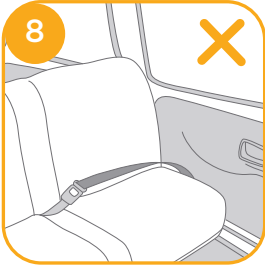

ISOFIX Sistemi ve 3 noktalı kemer veya yalnızca 3 noktalı kemer kullanımıyla kurulum

(Öne Bakar Mod/ 100cm -150cm / 3,5-12 yaş arası çocuklar için)

Bkz. şekil 12 - 24

Araç ISOFIX ile donatılmışsa, aracın alt tutturma noktaları araç koltuğu kıvrımında görülebilir. Tam konumlar, tutturma tanımı ve kullanıma yönelik gereksinimler için aracınızın kullanıcı kılavuzuna bakın.

1. ISOFIX kılavuzlarını ISOFIX tutturma noktalarına geçirin. 12 ISOFIX kılavuzları, araç koltuğunun yüzeyini yırtılmaktan koruyabilir. Aynı zamanda ISOFIX bağlayıcılarını da yönlendirebilirler.

2. ISOFIX bağlayıcılarını çekip çıkarmak için ISOFIX ayarlama düğmesine basın. 13

ISOFIX bağlayıcılarını ISOFIX kılavuzlarının yönünde bakar duruma gelene kadar 180 derece döndürün. 14

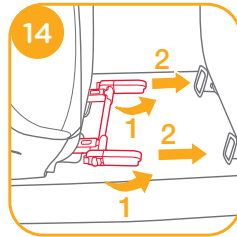
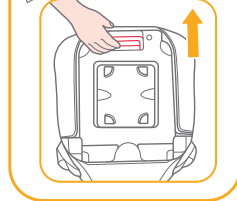
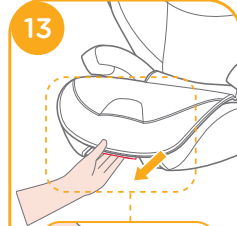
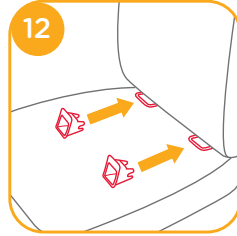

3. ISOFIX bağlayıcılarını ISOFIX tutturma noktalarıyla hizalayıp, her iki ISOFIX bağlayıcısını ISOFIX kılavuzlarına geçirin. 15

! Her iki ISOFIX bağlayıcının da ISOFIX kılavuzlarına sıkıca takıldığından emin olun. Her iki ISOFIX konnektörünün göstergeleri tamamen yeşil olmalıdır. 15 -1

! Her iki ISOFIX bağlayıcıyı çekerek, yardımcının güvenli bir şekilde takıldığını kontrol edin.

4. Koltuğu çıkarmak için:

a. Önce ikincil kilitleme düğmesine 16 -1 ardından koltuğu araç koltuğundan ayırmadan önce ISOFIX bağlayıcılardaki düğmeye 16 -2 basın.

B. ISOFIX bağlayıcılarını 180 derece döndürün ve daha sonra, ISOFIX bağlayıcılarını katlamak için ISOFIX ayarlama düğmesine basın. 17

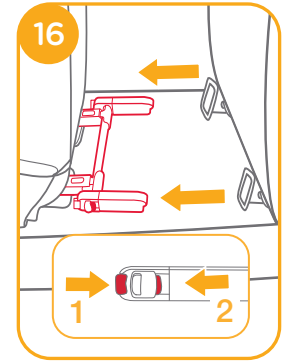
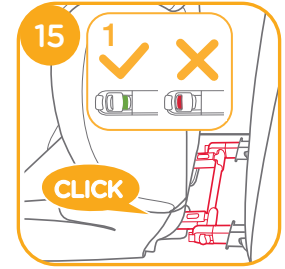

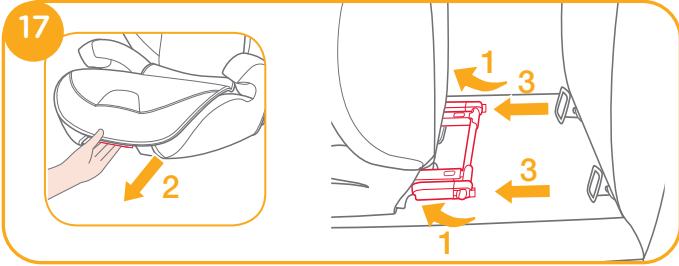

! Araç emniyet kemeri çekin ve kemer yolundan geçirip ²⁰ bağlayın. ²⁰ -3



! Yalnızca 3 noktalı kemer kullanılarak da kurulabilir. (bkz. şekil ²⁰ - ²⁴)

! Omuz kemeri ²⁰ -1 ile gösterilen omuz kemeri kılavuzu boyunca konumlandırın.

! Araç emniyet kemeri kolçakların üzerinde konumlandırmayın. Kolçakların altından geçmelidir. ²⁰ -2

! Yardımcı, araç emniyet kemeri tokası (dişi toka ucu) yükselticiyi güvenli biçimde tutturmak için çok uzunsa, kullanılamaz. ²⁰ -4

! Çocuğunuz bu yardımcıya yerleştirildikten sonra, güvenlik kemeri doğru kullanılmalıdır ve herhangi bir kucak kemerinin altına olduğundan emin olun, böylece leğen kemiğine tam olarak oturmalıdır. ²⁰

! Doğru kafa desteği yüksekliğinin elde edildiğinden emin olmak için, koltuk başlığının altı, ²¹ ile gösterildiği gibi çocuğunuzun omuzlarının üstüyle hizalı OLMALIDIR ve omuz kemeri ile gösterildiği gibi yeşil bölgede konumlandırılmalıdır. ²²

! Koltuğu, kucak/omuz kemeriyle donatılmış öne bakan araç koltuğunun arkasına karşı sıkıca yerleştirin.



- ! Araç kemerinin omuz kemeri kısmının, omuz kemeri kılavuzunun içinden şekilde gösterildiği gibi düz bir şekilde geçtiğinden emin olun. 23
- ! Tüm kemer gevşekliği giderilene kadar omuz kemerini çekerek araç kemerini sıkın.
- ! Kemer çocuğun boynu, kafası veya yüzü boyunca ilerliyorsa, kafa desteği yüksekliğini yeniden ayarlayın.
- ! Yardımcıyı araca sabitleyen kayışlar sıkı olmalı ve kemerler bükülmemelidir.



Koltuk pedini yeniden takmak için yukarıdaki adımları tersinden takip edin.

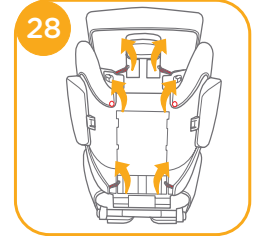

Tekstil Malzemelerini Ayırma

Bkz. şekil 25 - 28

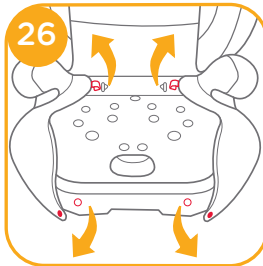
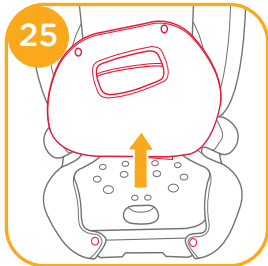

Temizlik ve Bakım

NOT

- ! Lütfen tekstil malzemeleri ve iç ped kısmını 30°C'nin altındaki soğuk su ile yıkayın.
- ! Yumuşak eşyaları ütölemeyin.
- ! Tekstil malzemelerinde ağartıcı kullanmayın veya kuru temizlemeye vermeyin.
- ! Yardımcıyı yıkamak için sulandırılmayan nötr deterjan, benzin veya diğer organik çözücüyü kullanmayın. Bu işlem yardımcıya zarar verebilir.
- ! Büyük bir güç kullanarak kurutmak için yumuşak eşyaları ve iç pedi bükmeyin. Yumuşak eşyalarda ve iç pedde kırışıklık bırakabilir.
- ! Lütfen yumuşak eşyaları ve iç pedi gölgede asarak kurutun.
- ! Uzun süre kullanılmayacaksa lütfen yardımcıyı aracın koltuğundan çıkarın. Yardımcıyı serin, kuru bir yerde ve çocukların erişemeyeceği bir yerde saklayın.





Allison Baby UK Ltd.
Venture Point, Towers Business Park
Rugeley, Staffordshire, WS15 1UZ

bring the kids™

Share the joy at joiebaby.com

IM-000072E