

Joie™

ECE R129/03
Rearward Facing:
Child height 61cm-105cm/ Child weight ≤19kg;
Forward Facing:
Child height 76cm-105cm/ Child weight ≤19kg;

i-Spin 360 E

enhanced child restraint

- GB Instruction Manual
- PT Manual de instruções
- ES Manual de instrucciones
- FR Mode d'emploi
- NL Handleiding
- IT Manuale di Istruzioni

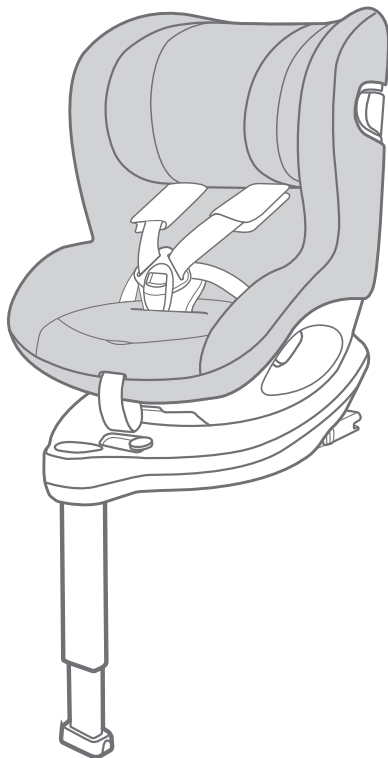

ECE R129/03: ISO/F2X, ISO/R2
ECE R129/03: i-Size

GB Welcome to Joie™

Congratulations on becoming part of the Joie family! We are so excited to be part of your journey with your little one. While traveling with the i-Spin 360 E enhanced child restraint you are using a high quality, fully certified safety i-Size enhanced child restraint. Please carefully read this manual and follow each step to ensure a comfortable ride and best protection for your child.

To use this Joie enhanced child restraint with the i-Size ISOFIX connections according to the ECE R129/03 Regulation, your child must meet the following requirements.

Rearward Facing: Child height 61cm-105cm/ Child age at least 6 months/ Child weight \leq 19kg;

Forward Facing: Child height 76cm-105cm/ Child age at least 15 months / Child weight \leq 19kg;

Base

Please read all the instructions in this manual before installing and using the product.

**! IMPORTANT: KEEP FOR FUTURE REFERENCE.
PLEASE READ CAREFULLY.**

Please keep the instruction manual in the storage compartment at the back of the base as right figure.

For warranty information, please visit our website at joiebaby.com



Parts List

Please make sure there are no missing parts. Please contact the retailer if anything is missing.

- Fig. 1 Head Support
- Fig. 2 Seat Pad
- Fig. 3 Buckle
- Fig. 4 Harness Adjustment Button
- Fig. 5 Adjustment Webbing
- Fig. 6 Smart Ride™ lock-off
- Fig. 7 Load Leg
- Fig. 8 Load Leg Adjustment Button
- Fig. 9 Load Leg Indicator
- Fig. 10 Recline Adjustment Button
- Fig. 11 Rotating Button
- Fig. 12 Shoulder Strap
- Fig. 13 Head Support Adjustment Lever
- Fig. 14 Side Impact Shield
- Fig. 15 Instruction Manual Storage Compartment
- Fig. 16 ISOFIX Connector
- Fig. 17 ISOFIX Adjuster Button
- Fig. 18 ISOFIX Guides

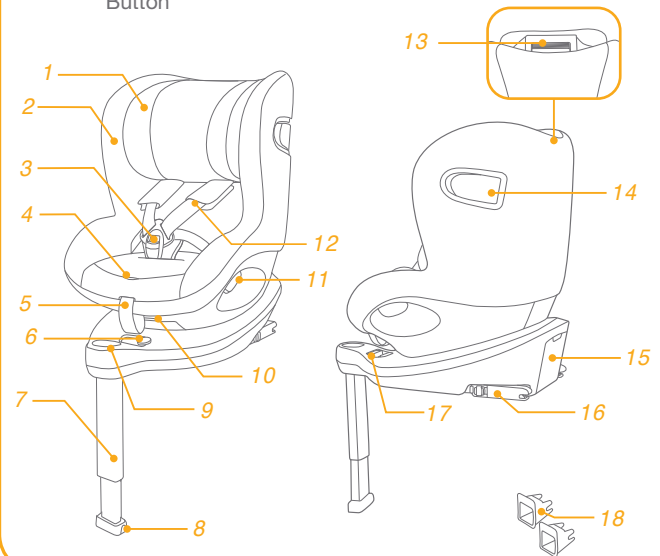

WARNING

- ! To use this enhanced child restraint with the ISOFIX connections according to the ECE R129/03 Regulation, your child must meet the following requirements.
Rearward Facing:
Child height 61cm-105cm/ Child age at least 6 months / Child weight \leq 19kg;
Forward Facing:
Child height 76cm-105cm/ Child age at least 15 months/ Child weight \leq 19kg;
- ! **IMPORTANT - DO NOT USE FORWARD FACING BEFORE THE CHILD'S AGE EXCEEDS 15 months** (Refer to instructions)
- ! Any straps holding the enhanced child restraint to the vehicle should be tight, that any support-leg should be in contact with the vehicle floor, that any straps restraining the child should be adjusted to the child's body, and that straps should not be twisted.
- ! After your child is placed in this enhanced child restraint, the safety belt must be used correctly, and ensure that any lap strap is worn low down, so that the pelvis is firmly engaged, shall be stressed.
- ! This enhanced child restraint should be replaced when it has been subject to violent stresses in an accident. An accident can cause damage to them that you cannot see.

WARNING

- ! Concern the danger of making any alterations or additions to the device without the approval of the competent authority, and a danger of not following closely the installation instructions provided by the enhanced child restraint manufacturer.
- ! Please keep this enhanced child restraint away from sunlight, otherwise it may be too hot for child's skin. Always touch the enhanced child restraint before placing child in it.
- ! Child is not left in the enhanced child restraint system unattended.
- ! Any luggage or other objects liable to cause injuries in the event of a collision shall be properly secured.
- ! The enhanced child restraint shall not be used without the soft goods.
- ! The soft goods should not be replaced with any other than the one recommended by the manufacturer, because the soft goods constitutes an integral part of the restraint performance.
- ! **DO NOT** use any load bearing contact points other than those described in the instructions and marked on the enhanced child restraint.

WARNING

- ! NEVER install this enhanced child restraint on any vehicle seat equipped with safety airbags when used with baby mode.
- ! Please check before you purchase this enhanced child restraint to make sure it can be installed properly in your vehicle.
- ! NO enhanced child restraint can guarantee full protection from injury in an accident. However, proper use of this enhanced child restraint will reduce the risk of serious injury or death to your child.
- ! DO NOT install this enhanced child restraint without following the instructions in this manual or you may put your child at serious risk of injury or death.
- ! DO NOT use this enhanced child restraint if it has damaged or missing parts.
- ! DO NOT have your child in large/oversized clothes because this may prevent your child from being properly and securely fastened by the shoulder harness straps and the crotch strap between the legs.
- ! DO NOT leave this enhanced child restraint or other items unbelted or unsecured in your vehicle because an unsecured enhanced child restraint can be thrown around and may injure occupants in a sharp turn, sudden stop, or collision.

WARNING

- ! NEVER use a second-hand enhanced child restraint or an enhanced child restraint whose history you do not know because it may have structural damage that compromises your child's safety.
- ! NEVER use ropes or any other substitutes to secure enhanced child restraint in vehicle or to secure child into enhanced child restraint.
- ! Be sure that the enhanced child restraint is installed in such a way that no part of it interferes with movable seats or in the operation of vehicle doors.
- ! Consult the distributor for issues concerning maintenance, repair and part replacement.
- ! Remove this enhanced child restraint from the vehicle seat when it is not in use for a long period of time.
- ! The parts of this enhanced child restraint should not be lubricated in any way.
- ! Always secure child in enhanced child restraint, even on short trips, as this is when most accidents occur.
- ! Frequently check the ISOFIX guides for dirt and clean them if necessary. Reliability can be effected by ingress of dirt, dust, food particles etc.
- ! DO NOT put anything other than the recommended inner cushions in this enhanced child restraint.
- ! The child restraint may not fit in all approved vehicles when used in one of these positions.

Emergency

In case of emergency or accidents, it is most important to have your child taken care of with first aid and medical treatment immediately.

Product Information

"i-Size" (Integral Universal ISOFIX Enhanced Child Restraint Systems) is a category of Enhanced Child Restraint System for use in all i-Size seating position of a vehicle.

1. According to the ECE R129/03 Regulation, the product is a Universal ISOFIX Class ISO/F2X, ISO/R2 enhanced child restraint and should be fitted using the ISOFIX connections.
2. This is an "i-Size" Enhanced Child Restraint System. It is approved according to UN Regulation No.129, for use in, i-Size compatible vehicle seating positions as indicated by vehicle manufacturers in the vehicle users' manual.
3. If in doubt, consult either the Enhanced Child Restraint System manufacturer or the retailer.

Materials Plastics, metal, fabrics



Patent No. Patents pending



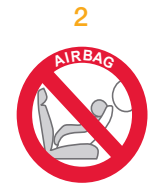
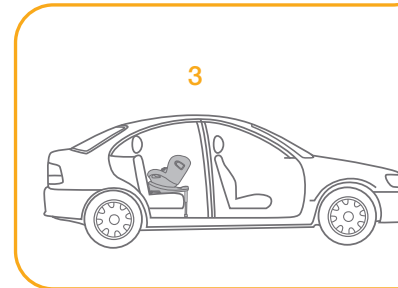
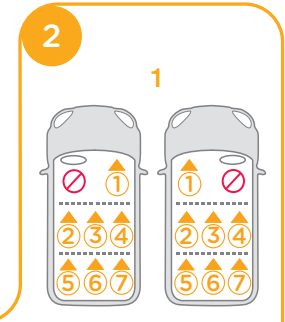
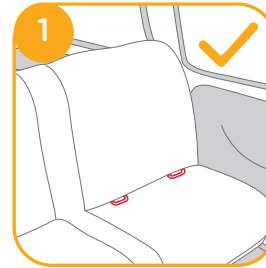

Concerns on Installation

see images 1 - 2

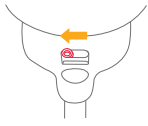

Choose the Installation Mode

	Child's Size	Installation Mode	Installation	Reference Age	Recline Position
ECE R129/03	61cm-105cm/ ≤19kg	Rear facing mode		6 months to approx 4 years	Position 1-6
	76cm-105cm/ ≤19kg	Forward facing mode		15 months to approx 4 years	Position 1-6

Child's Age	Installation Mode	Installation	Smart Ride™ lock-off
6-15M	Rear facing mode		
> 15M	Rear/ Forward facing mode	 or 	

Installing the Base

see images 3 - 12

! After placing the base on the vehicle seat, pull the load leg downward to floor. 3

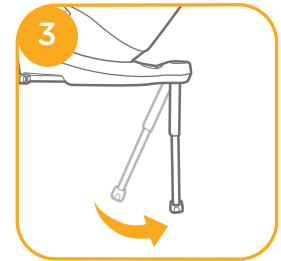

! Insert ISOFIX guides to assist with installation. 4 -1

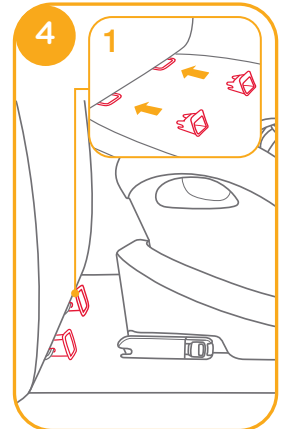

! There are 11 adjustable positions for ISOFIX. Whilst depressing the ISOFIX button 5-1, pull out the ISOFIX connector. 5-2

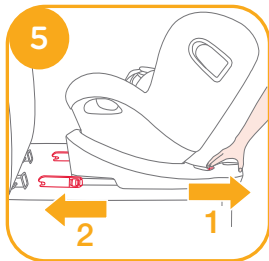

! Make sure that both ISOFIX connectors are securely attached to their ISOFIX anchor points. The colors of the indicators on both ISOFIX connectors should be completely green. 6-1

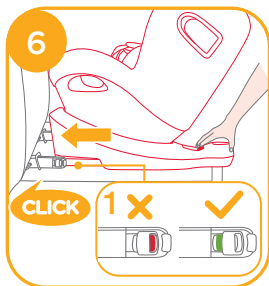

! After successfully installing the ISOFIX connectors, press the ISOFIX adjustment buttons again while pushing the seat back until it comes in contact with the vehicle seat back. 6

! After attaching the ISOFIX, pull the load leg downward to floor. When the load leg indicator shows green, the load leg is installed correctly.

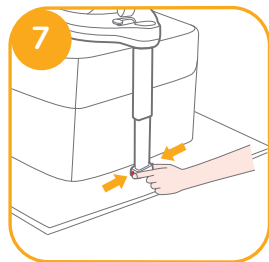

! Squeeze the load leg releasing button, then adjust the load leg length. 7

! The load leg has 19 positions. When the load leg indicator shows red this means the load leg is in the wrong position. 8

! Make sure the load leg is in full contact with the vehicle floor pan. Red means it is installed incorrectly. 8

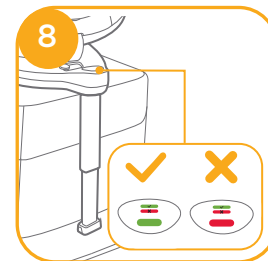

! Check to make sure the base is securely installed by pulling on both ISOFIX connectors.

! The ISOFIX connectors must be attached and locked onto the ISOFIX anchor points. 9-1

! The load leg must be installed correctly with green indicator. 9-2

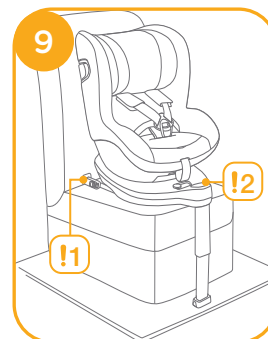

Removing the base

To remove from the vehicle press the ISOFIX adjuster button **10 -1** and pull the base back from the seat. **10 -2**

Then press and release the connectors from the vehicle's ISOFIX. **11**

To prevent damage during transit, press the ISOFIX adjuster button **12 -1** and fold the connector completely. **12 -2**

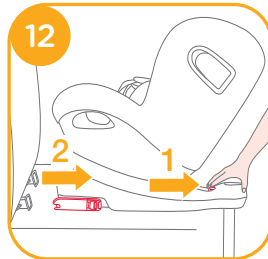
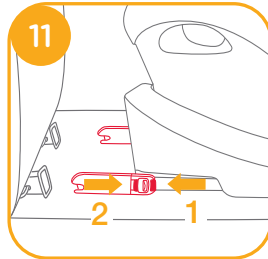
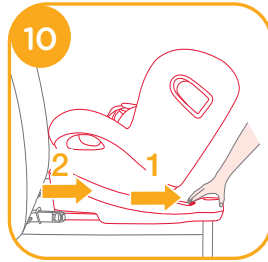

Use Side Impact Shield

see images **13 - 15**

! Ensure the side impact protection shield is locked in the open position for maximum side impact safety.

1. Side impact shields are automatically activated when the harness buckle is moved back into position and the harness is tightened, both sides will be opened automatically. **13 -1** **13 -2**

! IMPORTANT: Please note that unfolding the side impact protection elements does NOT mean that the child is already restrained tight enough.

2. The side impact shield opposite the vehicle door can be closed to allow more seating space, if needed. The side closest to the vehicle exterior should always be in the open position. **14 -1** **14 -2**

3. The side impact can be manually opened as shown on **15**.

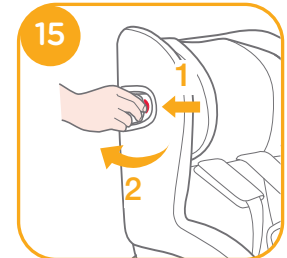
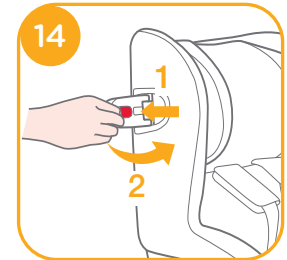
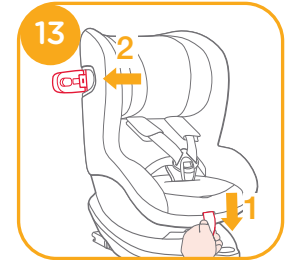

Recline Adjustment

see images 16 - 17

Squeeze the recline adjustment button 16, to adjust the enhanced child restraint to the proper position. The recline angles are shown as 17

Please recheck the load leg position after reclining.

There are 6 recline positions for rear facing mode and 6 recline positions for forward facing mode.

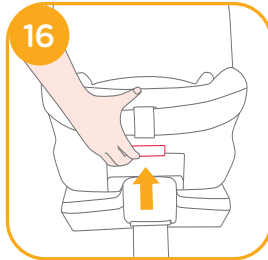

Height Adjustment for Head Support and Shoulder Harnesses

see images 18 - 20

1. Please adjust the head support and check if the shoulder harnesses are at the correct height according to 18

! When used rear facing, the shoulder harness height must be even with or below the top of child's shoulders. 18

! When used forward facing, the shoulder harness height must be even with the top of child's shoulders. 18

2. Squeeze the head support adjustment lever 19, meanwhile pull up or push down on the head support until it snaps into one of the 6 positions. The head support positions are shown as 20.

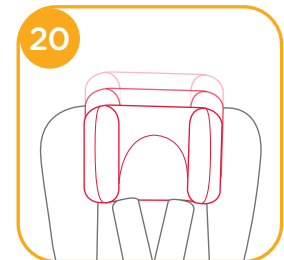
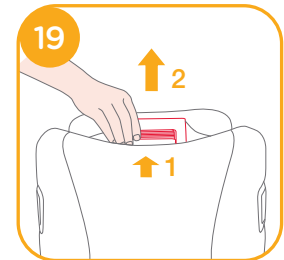

Using in the Rear Facing Mode

(Child height 61cm-105cm/ Child weight ≤ 19kg/ 6 months - 4 years old)

see images 21 - 31

! Please install the enhanced child restraint on the rear vehicle seat, and then put the child in the enhanced child restraint.

! Please slide Smart Ride™ lock-off to left when enhanced child restraint used in rearward facing mode.

1. Press the ISOFIX adjuster button 22 -1 and pull the base back from the vehicle seat.

2. Press the rotating button to rotate for easier side loading/unloading of the child, then rotate the seat to the rear facing position. 23 & 24

! Press the rotating button on either side to rotate the enhanced child restraint.

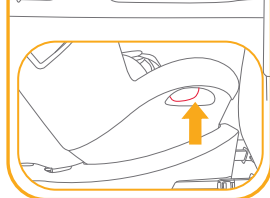
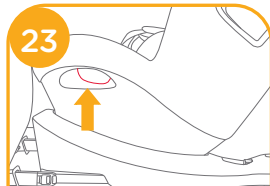
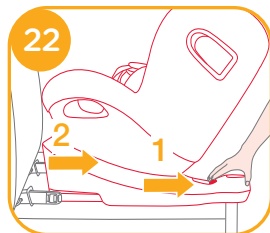
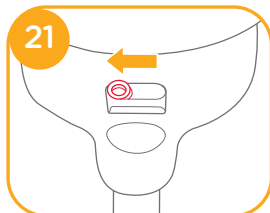

3. After successfully installing the ISOFIX connectors, press the ISOFIX adjustment buttons again while pushing the seat back until it comes in contact with the vehicle seat back. 25 -1 25 -2

! The ISOFIX connectors must be attached and locked onto the ISOFIX anchor points. 26 -1

! The load leg must be installed correctly with green indicator. 26 -2

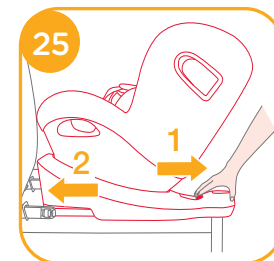

Securing Child

1. Press the webbing adjustment button, while pulling out the shoulder harnesses to the desired length. (Pull from below the fixed shoulder pads to lengthen) length.

27



2. Unlock the buckle of the harnesses by pressing the red button.

28

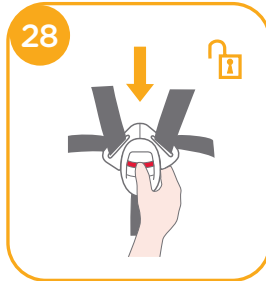

3. Fix the buckles on the both sides of the seat shown as 29 which located on the both sides of seat to make placing the child in rear facing mode more convenient.

29



4. Place the child into the enhanced child restraint and pass both arms through the harnesses.

! After the child is seated, recheck whether the shoulder harnesses are at the proper height.

5. Engage the buckle. Please refer to 30

30

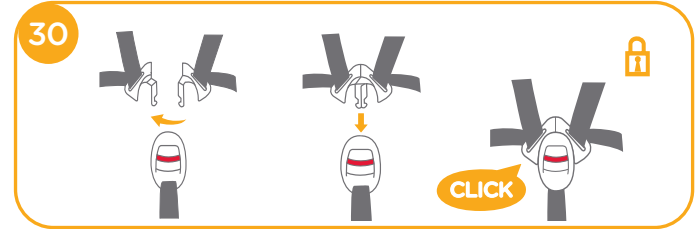

6. Pull down the adjustment webbing and adjust it to the proper length to make sure your child is properly secured.

! Always keep child secured in harness and properly tightened by removing any slack.

31



Using in the Forward Facing Mode (Child height 76cm-105cm/ Child weight 19kg/ 15 months - 4 years old)

see images 32 - 41

! Please install the enhanced child restraint on the vehicle seat, and then put the child in the enhanced child restraint.

! Please slide Smart Ride™ lock-off to right when enhanced child restraint used in forward facing mode. 32

1. Press the ISOFIX adjuster button 33 -1 and pull the base back from the vehicle seat. 33 -2

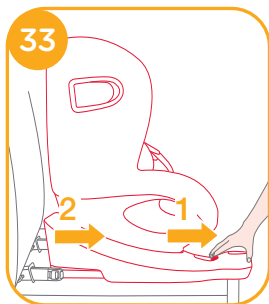
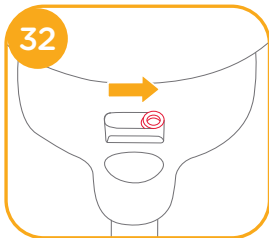

2. Press the rotating button to rotate for easier side loading/unloading of the child, then rotate the seat to the forward facing position. 34 & 35

! Press the rotating button on either side to rotate the enhanced child restraint.

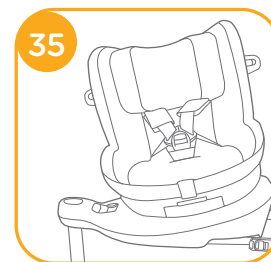
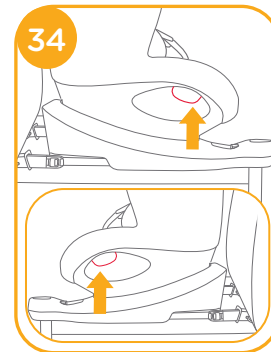

3. After successfully installing the ISOFIX connectors, press the ISOFIX adjustment buttons again while pushing the seat back until it comes in contact with the vehicle seat back. 36 -1 36 -2

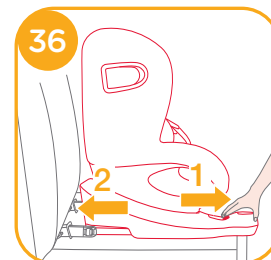

! The ISOFIX connectors must be attached and locked onto the ISOFIX anchor points. 37 -1

! The load leg must be installed correctly with green indicator. 37 -2

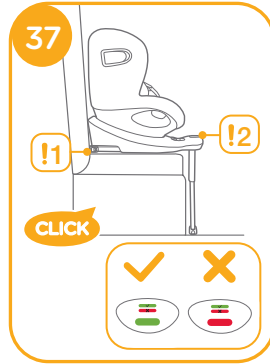

Securing Child

1. Press the webbing adjustment button, while pulling out the shoulder harnesses to the desired (Pull from below the fixed shoulder pads to lengthen) length. 38

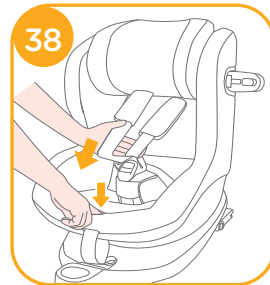

2. Unlock the buckle of the harnesses by pressing the red button. 39

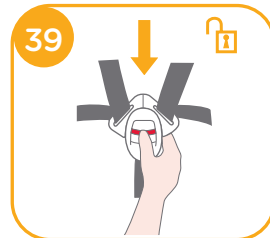

3. Fix the buckles on the both sides of the seat shown as 40 which located on the both sides of seat to make placing the child in forward facing mode more convenient.

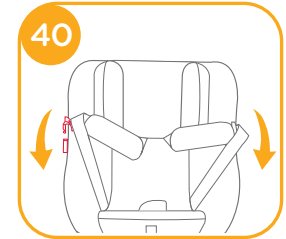

4. Place the child into the enhanced child restraint and pass both arms through the harnesses. Engage the buckle.



! After the child is seated, recheck whether the shoulder harnesses are at the proper height.

5. Pull down the adjustment webbing and adjust it to the proper length to make sure your child is properly secured. 41

! Always keep child secured in harness and properly tightened by removing any slack.

Detach Soft Goods

see images 42 - 48

Press the red button to disengage the buckle. 42

Follow steps 43 - 48 to detach soft goods.

To re-attach the soft goods please repeat the above steps in the reverse step.

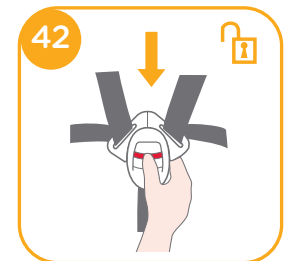

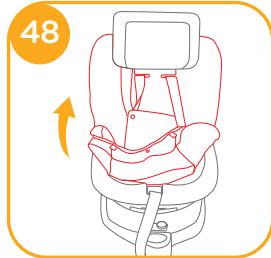
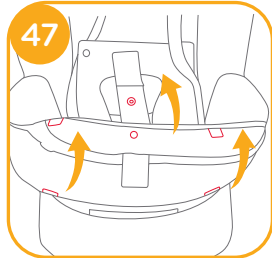
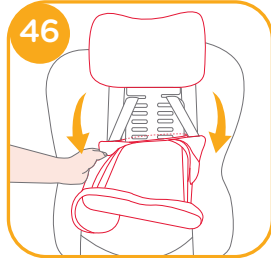
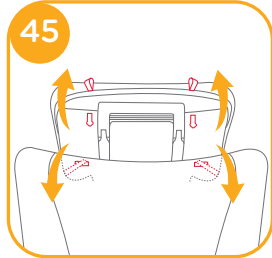
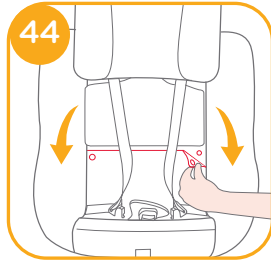
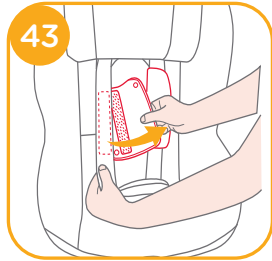

Care and Maintenance

- ! Please wash the seat cover and inner padding with cold water under 30°C.
- ! Do not iron the soft goods.
- ! Do not bleach or dry clean the soft goods.
- ! Do not use undiluted detergents, gasoline or other organic solvent to wash the enhanced child restraint or base. It may cause damage to the enhanced child restraint.
- ! Do not wring out the seat cover and inner padding to dry. It may leave the seat cover and inner padding with wrinkles.
- ! Please hang dry the seat cover and inner padding in the shade.
- ! Please remove the enhanced child restraint and base from the vehicle seat if not in use for a long period of time. Put the enhanced child restraint in a cool, dry place where your child cannot access it.
- ! Do not tamper with the harness connectors during cleaning.



PT Bem-vindo à Joie™

Parabéns por se tornar membro da família Joie! Estamos muito satisfeitos por participar na sua aventura com o seu bebé. Ao viajar com o dispositivo avançado de retenção i-Spin 360 E, estará a utilizar um sistema avançado de retenção de alta qualidade, totalmente certificado de tamanho i-Size. Leia atentamente este manual e execute todos os passos para garantir uma utilização confortável e a melhor proteção para a criança.

Para utilizar este dispositivo avançado de retenção com ligações ISOFIX i-Size de acordo com a Regulamentação CEE R129/03, a criança deve cumprir os seguintes requisitos.

Virado para a retaguarda: Altura da criança 61-105 cm/Idade da criança: pelo menos 6 meses/Peso da criança \leq 19 kg;

Virado para a frente: Altura da criança 76-105 cm/Idade da criança: pelo menos 15 meses/Peso da criança \leq 19 kg;

Base

Leia todas as instruções deste manual antes de utilizar o produto.

! IMPORTANTE: GUARDAR PARA CONSULTA FUTURA.
LEIA ATENTAMENTE.

Guarde o manual de instruções no compartimento de armazenamento na traseira da base, como indicado na figura à direita.

Para informações sobre a garantia, visite o nosso website em joiebaby.com



Lista de componentes

Certifique-se de que não existem peças em falta. Se faltar alguma peça, contacte o revendedor.

- Fig. 1 Apoio de cabeça
- Fig. 2 Capa de tecido acolchoado
- Fig. 3 Fivela
- Fig. 4 Botão de ajuste das alças
- Fig. 5 Correia de ajuste
- Fig. 6 Bloqueio Smart Ride™
- Fig. 7 Perna de carga
- Fig. 8 Botão de ajuste da perna de carga
- Fig. 9 Indicador da perna de carga
- Fig. 10 Botão de ajuste de reclinção
- Fig. 11 Botão de rotação
- Fig. 12 Alça
- Fig. 13 Alavanca de ajuste do apoio de cabeça
- Fig. 14 Proteção contra impactos laterais
- Fig. 15 Compartimento de armazenamento do manual de instruções
- Fig. 16 Conector ISOFIX
- Fig. 17 Botão de ajuste ISOFIX
- Fig. 18 Guias ISOFIX

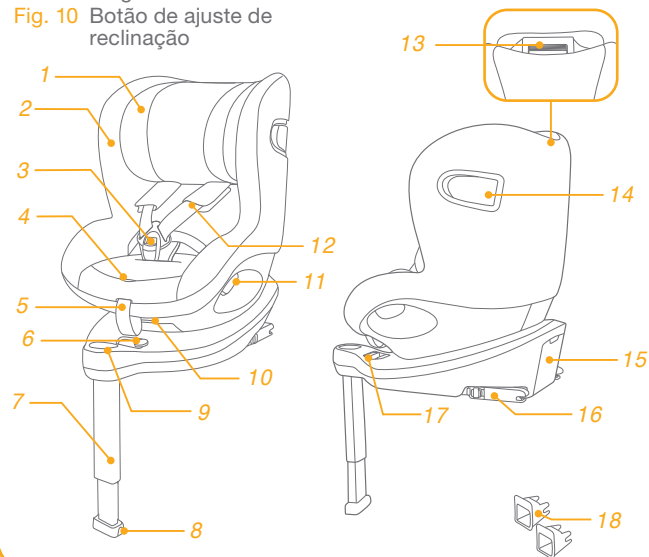

AVISO

- ! Para utilizar este dispositivo avançado de retenção para crianças com conectores ISOFIX, de acordo com o Regulamento ECE R129/03, a criança deve cumprir os seguintes requisitos.
Virado para a retaguarda:
Altura da criança 61-105 cm/Idade da criança: pelo menos 6 meses/Peso da criança ≤ 19 kg;
Virado para a frente:
Altura da criança 76-105 cm/Idade da criança: pelo menos 15 meses/Peso da criança ≤ 19 kg;
- ! **IMPORTANTE - NÃO UTILIZE O DISPOSITIVO VIRADO PARA A FRENTE SE A CRIANÇA TIVER UMA IDADE INFERIOR A 15 meses (Consulte as instruções)**
- ! Todas as correias que seguram o dispositivo avançado de retenção para crianças ao veículo devem estar apertadas, a perna de apoio deve estar em contacto com o piso do veículo, qualquer correia que retenha a criança deve estar ajustada ao corpo da criança e as alças não devem estar torcidas.
- ! Depois de colocar o seu filho neste dispositivo avançado de retenção para crianças, deverá utilizar corretamente o cinto de segurança e garantir que a correia subabdominal está o mais baixo possível para que a bacia esteja bem segura.
- ! Este dispositivo avançado de retenção para crianças deve ser substituído caso tenha sido sujeito a esforços violentos num acidente. Um acidente pode causar danos não visíveis.

AVISO

- ! Não devem ser efetuadas alterações ou adições ao dispositivo sem a aprovação de uma autoridade competente e devem ser seguidas as instruções de instalação fornecidas pelo fabricante do dispositivo avançado de retenção para crianças.
- ! Mantenha este dispositivo avançado de retenção para crianças afastado de luz solar direta, caso contrário, este poderá atingir temperaturas demasiado elevadas para a pele da criança. Toque sempre no dispositivo avançado de retenção para crianças antes de colocar a criança.
- ! A criança não deve permanecer no sistema avançado de retenção sem supervisão.
- ! Todas as bagagens ou outros objetos que possam causar ferimentos em caso de colisão, devem estar corretamente fixos.
- ! O dispositivo avançado de retenção não deve ser utilizado sem a capa de tecido.
- ! A capa de tecido não deve ser substituída por qualquer outra que não seja recomendada pelo fabricante, pois é parte integrante do sistema de retenção.
- ! **NÃO** utilize quaisquer pontos de contacto de suporte de carga diferentes dos descritos nas instruções e marcados no dispositivo avançado de retenção para crianças.

AVISO

- ! NUNCA instale este dispositivo avançado de retenção para crianças em bancos de veículos equipados com airbags quando estiver a utilizar o redutor para bebês.
- ! Antes de adquirir este dispositivo avançado de retenção para crianças, certifique-se de que o mesmo pode ser instalado corretamente no seu veículo.
- ! NENHUM dispositivo avançado de retenção para crianças pode garantir uma proteção total contra lesões num acidente. Contudo, a utilização apropriada deste dispositivo avançado de retenção para crianças reduzirá o risco de lesões graves ou morte da criança.
- ! NÃO instale este dispositivo avançado de retenção para crianças sem seguir as instruções deste manual, pois poderá sujeitar a criança a riscos de lesão ou morte.
- ! NÃO utilize este dispositivo avançado de retenção para crianças se o mesmo estiver danificado ou existirem peças em falta.
- ! NÃO coloque a criança com roupa larga/grande, pois poderá impedir que as alças e a correia das virilhas apertem firmemente a criança.
- ! NÃO utilize este dispositivo avançado de retenção para crianças ou outros elementos sem o cinto colocado ou sem o fixar ao seu veículo, já que um dispositivo de retenção para crianças que não esteja fixado pode soltar-se e causar lesões nos ocupantes em curvas apertadas, travagens súbitas ou colisões.

AVISO

- ! NUNCA utilize um dispositivo avançado de retenção para crianças em segunda mão ou cujo histórico desconheça, pois poderão existir danos estruturais que colocam em risco a segurança da criança.
- ! NUNCA utilize cordas ou outros substitutos para segurar o dispositivo avançado de retenção para crianças no veículo ou para segurar a criança no dispositivo de retenção.
- ! Certifique-se de que o dispositivo avançado de retenção para crianças está instalado de forma a que nenhuma das suas peças interfira com o movimento dos bancos ou com a abertura das portas do veículo.
- ! Para questões relacionadas com a manutenção, reparação e substituição de peças, consulte o distribuidor.
- ! Retire o dispositivo avançado de retenção para crianças do veículo se não pretende utilizá-lo durante um longo período.
- ! As peças deste dispositivo avançado de retenção para crianças não necessitam de qualquer tipo de lubrificação.
- ! Segure sempre a criança no dispositivo avançado de retenção para crianças, mesmo em trajetos curtos, já que a maioria dos acidentes ocorre neste tipo de trajetos.
- ! Verifique frequentemente se existe sujidade nos guias ISOFIX e limpe-os se necessário. A acumulação de sujidade, pó, partículas de alimentos, etc. poderá afetar a fiabilidade do dispositivo.
- ! NÃO coloque outros materiais além dos acolchoamentos internos recomendados neste dispositivo avançado de retenção para crianças.
- ! O dispositivo de retenção para crianças poderá não caber em todos os veículos aprovados quando for utilizado numa destas posições.

Emergência

Em caso de emergência ou acidente, é muito importante que a criança receba imediatamente primeiros socorros e tratamento médico.

Informações do produto

"i-Size" (sistemas ISOFIX integrais avançados de retenção para crianças de categoria universal) é uma categoria de sistemas avançados de retenção para crianças para utilização em todos os assentos i-Size de um veículo.

1. De acordo com a Regulamentação ECE R129/03, o produto é um dispositivo avançado ISOFIX Classe ISO/F2X, ISO/R2 de retenção para crianças de categoria universal e deve ser instalado com os conectores ISOFIX.
2. Este é um sistema avançado "i-Size" de retenção para crianças. Está aprovado ao abrigo da Regulamentação N°.129 da ONU para utilização em veículos com lugares sentados compatíveis com "i-Size", como indicado no manual do utilizador do fabricante do veículo.
3. Em caso de dúvida, consulte o fabricante ou o revendedor do sistema avançado de retenção para crianças.

Materiais Plástico, metal, tecido



N°. de patente Patentes pendentes

Cuidados na instalação

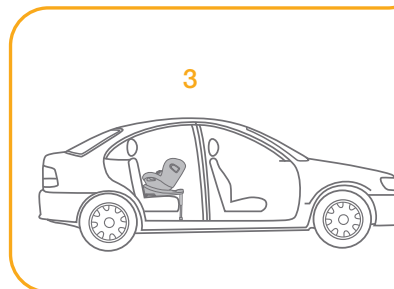
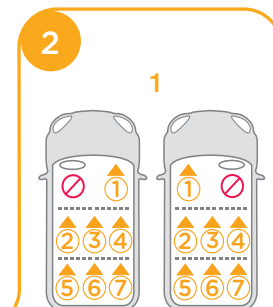
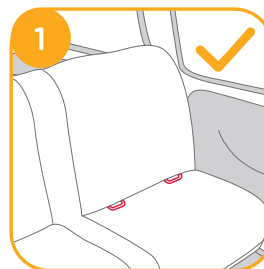
ver imagens ① - ②



Escolher o modo de instalação

	Tamanho da criança	Modo de instalação	Instalação	Idade de referência	Posição de reclinção
ECE R129/03	61cm-105cm/ ≤19kg	Modo virado para a retaguarda		6 meses a aprox. 4 anos	Posição 1-6
	76cm-105cm/ ≤19kg	Modo virado para a frente		15 meses a aprox. 4 anos	Posição 1-6

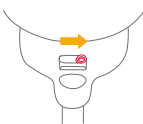
Idade da criança	Modo de instalação	Instalação	Bloqueio Smart Ride™
6-15 meses	Modo virado para a retaguarda		
> 15 meses	Modo virado para a retaguarda/frente	 ou 	

Instalar a base

ver imagens 3 - 12

! Depois de colocar a base no assento, estique a perna de carga até ao piso do veículo. 3

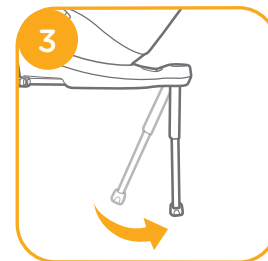

! Insira os guias ISOFIX para ajudar na instalação. 4 -1

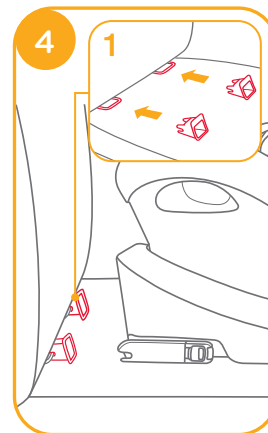

! Existem 11 posições ajustáveis para ISOFIX. Enquanto pressiona o botão ISOFIX 5 -1, retire o conector ISOFIX. 5 -2

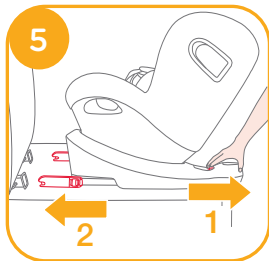

! Certifique-se de que ambos os conectores ISOFIX estão corretamente encaixados nos pontos de fixação ISOFIX. A cor dos indicadores de ambos os conectores ISOFIX deverá ser completamente verde. 6 -1

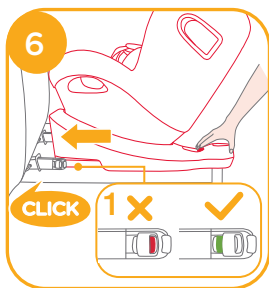

! Depois de instalar os conectores ISOFIX, pressione novamente os botões de ajuste ISOFIX enquanto empurra as costas da cadeira até entrar em contacto com as costas do banco do veículo. 6

! Depois de encaixar o conector ISOFIX, estique a perna de carga até ao piso do veículo. Quando o indicador da perna de carga apresentar a cor verde, significa que a perna de carga está corretamente instalada.

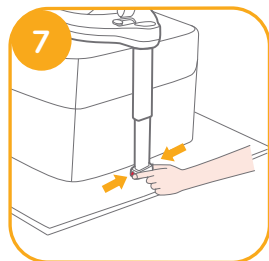

! Aperte o botão de desbloqueio da perna de carga e, em seguida, ajuste o comprimento da perna de carga. 7

! A perna de carga tem 19 posições. Quando o indicador da perna de carga apresentar a cor vermelha, significa que a perna de carga está numa posição incorreta. 8

! Certifique-se de que a perna de carga está em contacto com o piso do veículo. A cor vermelha significa que a instalação está incorreta. 8

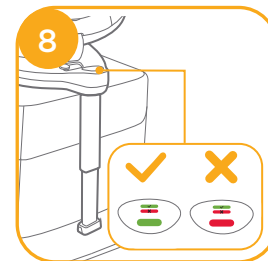

! Certifique-se de que a base está firmemente instalada puxando por ambos os conectores ISOFIX.

! Os conectores ISOFIX devem estar encaixados e bloqueados nos pontos de fixação ISOFIX. 9 -1

! A perna de carga deve estar corretamente instalada com o indicador em cor verde. 9 -2

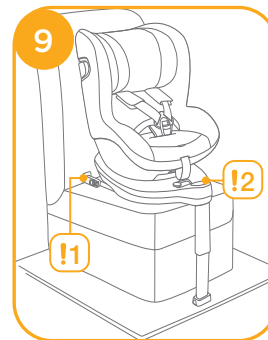

Remover a base

Para remover do veículo pressione o botão de ajuste ISOFIX 10 -1 e afaste a base do assento. 10 -2

Em seguida, pressione e liberte os conectores do sistema ISOFIX do veículo. 11

Para evitar danos durante o transporte, pressione o botão de ajuste ISOFIX 12 -1 e dobre totalmente o conector. 12 -2

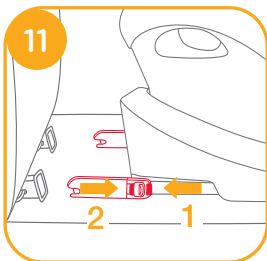
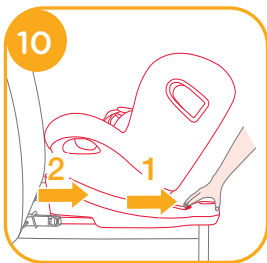

Utilizar a proteção contra impactos laterais

ver imagens 13 - 15

! Certifique-se de que a placa de proteção lateral contra impactos está bloqueada na posição aberta para uma segurança lateral máxima contra impactos.

1. As proteções contra impactos laterais são automaticamente ativadas, quando a fivela for encaixada e as correias forem apertadas, ambos os lados abrirão automaticamente. 13 -1 13 -2

! IMPORTANTE: Tenha em atenção que desdobrar o elemento de proteção contra impactos laterais NÃO significa que a criança já está suficientemente segura.

2. A placa proteção lateral contra impactos oposta à porta do veículo pode ficar fechada para permitir mais espaço para sentar, se necessário. O lado mais próximo do exterior do veículo deve estar sempre na posição aberta. 14 -1 14 -2

3. A proteção contra impactos laterais pode ser aberta manualmente, como ilustrado em 15.

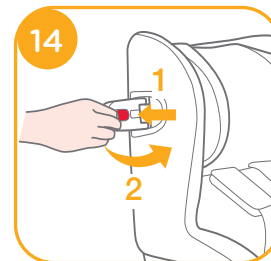
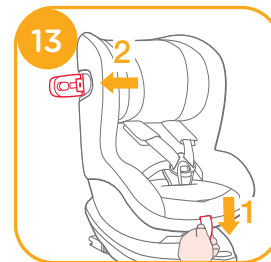

Ajuste da reclinaco

ver imagens 16 - 17

Aperte o boto de ajuste da reclinaco 16, para ajustar o dispositivo avanado de reteno para crianas para a posio adequada. Os ângulos de reclinaco so apresentados na figura 17

Aps a reclinaco verifique novamente a posio da perna de carga.

Existem 6 posioes de reclinaco no modo virado para a retaguarda e 6 posioes no modo virado para a frente.

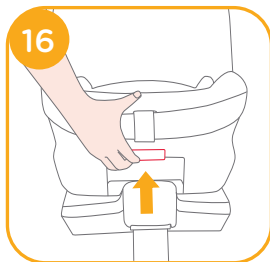

Ajuste da altura para o apoio de cabea e alas

ver imagens 18 - 20

1. Ajuste o apoio de cabea e verifique se as alas se encontram à altura correta de acordo com a figura 18

! Quando o dispositivo for utilizado virado para a retaguarda, as alas devero estar colocadas ao nvel ou abaixo dos ombros da criana. 18

! Quando o dispositivo for utilizado virado para a frente, as alas devero estar colocadas ao nvel dos ombros da criana. 18

2. Aperte a alavanca de ajuste do apoio de cabea 19, e ajuste o apoio de cabea para cima ou para baixo até que este encaixe numa das 6 posioes. As posioes do apoio de cabea so apresentadas na figura 20.

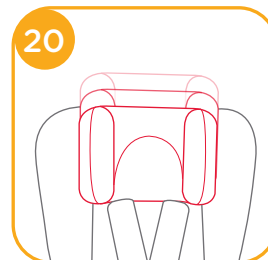
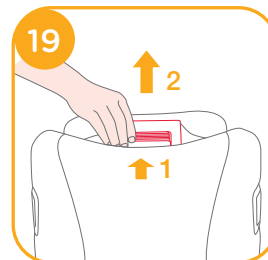

Utilização no modo virado para a retaguarda

(Altura da criança 61-105 cm/Peso da criança ≤ 19 kg/6 meses - 4 anos)

ver imagens 21 - 31

! Instale o dispositivo avançado de retenção para crianças no assento traseiro do veículo e, em seguida, coloque a criança no dispositivo.

! Deslize o bloqueio Smart Ride™ para a esquerda quando o dispositivo avançado de retenção para crianças for utilizado no modo virado para a retaguarda.

1. Pressione o botão de ajuste ISOFIX 22 -1 e afaste a base do assento do veículo.

2. Pressione o botão de rotação para rodar e colocar/retirar a criança lateralmente de forma fácil e, em seguida rode a cadeira para a posição virada para a retaguarda. 23 & 24

! Pressione o botão de rotação num dos lados para rodar o dispositivo avançado de retenção.

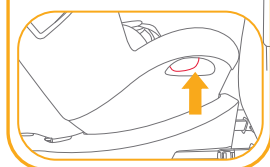
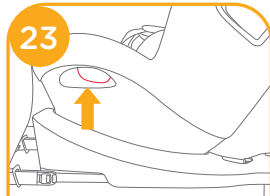
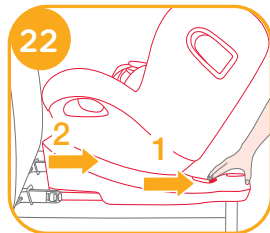
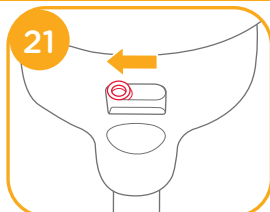

3. Depois de instalar os conectores ISOFIX, pressione novamente os botões de ajuste ISOFIX enquanto empurra as costas da cadeira até entrar em contacto com as costas do banco do veículo. 25 -1 25 -2

! Os conectores ISOFIX devem estar encaixados e bloqueados nos pontos de fixação ISOFIX. 26 -1

! A perna de carga deve estar corretamente instalada com o indicador em cor verde. 26 -2

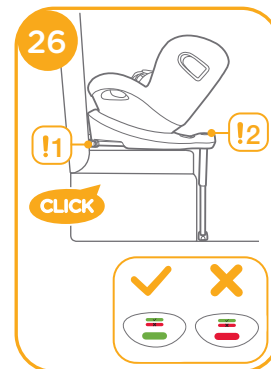
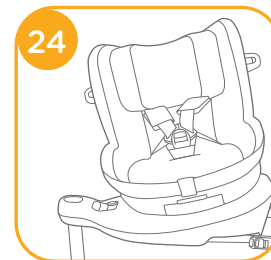

Colocar e prender a criança

1. Pressione o botão de ajuste das correias, enquanto puxa as alças até ao comprimento desejado (puxe debaixo das ombreiras fixas para alongar). **27**



2. Abra a fivela pressionando o botão vermelho. **28**

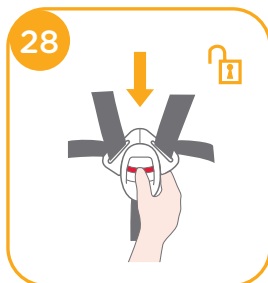

3. Fixe as fivelas em ambos os lados da cadeira como ilustrado na figura **29** para facilitar a colocação da criança virada para a retaguarda.



4. Coloque a criança no dispositivo avançado de retenção para crianças e passe ambos os braços pelas correias.

! Após a colocação da criança, verifique se as alças se encontram à altura apropriada.

5. Encaixe a fivela. Consulte **30**

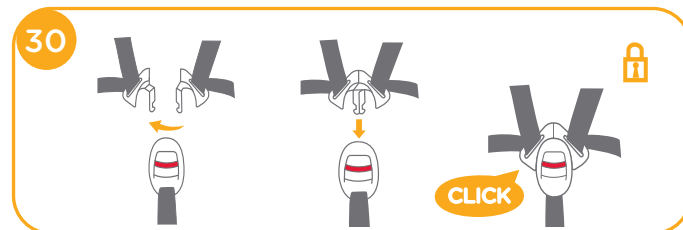

6. Puxe a cinta de ajuste para baixo e ajuste-a para o comprimento adequado para garantir que a criança está segura. **31**

! Mantenha a criança segura com as correias e devidamente apertada eliminando quaisquer folgas.



Utilização no modo virado para a frente

(Altura da criança 76-105 cm/Peso da criança 19 kg/15 meses - 4 anos)

ver imagens 32 - 41

! Instale o dispositivo avançado de retenção para crianças no assento do veículo e, em seguida, coloque a criança no dispositivo.

! Deslize o bloqueio Smart Ride™ para a direita quando o dispositivo avançado de retenção para crianças for utilizado no modo virado para a frente. 32

1. Pressione o botão de ajuste ISOFIX 33 -1 e afaste a base do assento do veículo. 33 -2

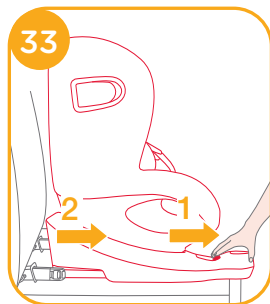
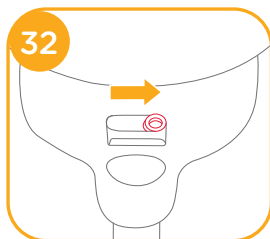

2. Pressione o botão de rotação para rodar e colocar/retirar a criança lateralmente de forma fácil e, em seguida, rode a cadeira para a posição virada para a frente. 34&35

! Pressione o botão de rotação num dos lados para rodar o dispositivo avançado de retenção.

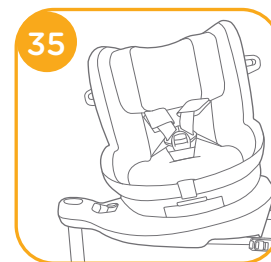
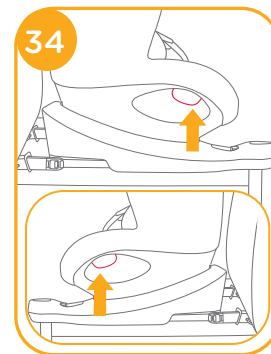

3. Depois de instalar os conectores ISOFIX, pressione novamente os botões de ajuste ISOFIX enquanto empurra as costas da cadeira até entrar em contacto com as costas do banco do veículo. 36 -1 36 -2

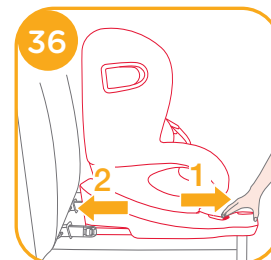

! Os conectores ISOFIX devem estar encaixados e bloqueados nos pontos de fixação ISOFIX. 37 -1

! A perna de carga deve estar corretamente instalada com o indicador em cor verde. 37 -2

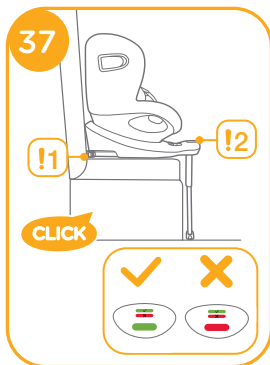

Colocar e prender a criança

1. Pressione o botão de ajuste das correias, enquanto puxa as alças até ao comprimento desejado (puxe debaixo das ombreiras fixas para alongar). 38



2. Abra a fivela pressionando o botão vermelho. 39

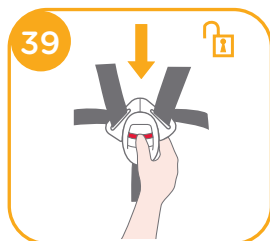

3. Fixe as fivelas em ambos os lados da cadeira como ilustrado na figura 40 para facilitar a colocação da criança virada para a frente.

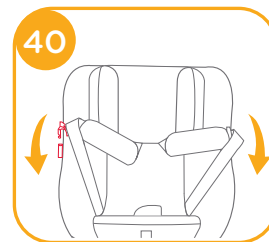

4. Coloque a criança no dispositivo avançado de retenção para crianças e passe ambos os braços pelas correias. Encaixe a fivela.

! Após a colocação da criança, verifique se as alças se encontram à altura apropriada.

5. Puxe a cinta de ajuste para baixo e ajuste-a para o comprimento adequado para garantir que a criança está segura. 41



! Mantenha a criança segura com as correias e devidamente apertada eliminando quaisquer folgas.

Retirar a capa de tecido

ver imagens 42 - 48

Pressione o botão vermelho para abrir a fivela. 42

Siga os passos 43 - 48 para retirar a capa de tecido.

Para voltar a colocar a capa de tecido, repita os passos indicados acima na ordem inversa.

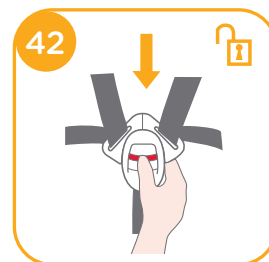

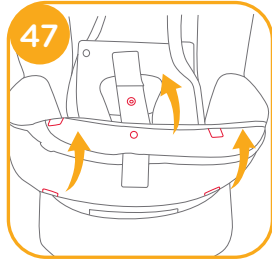
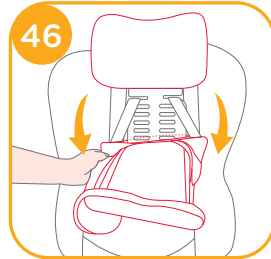
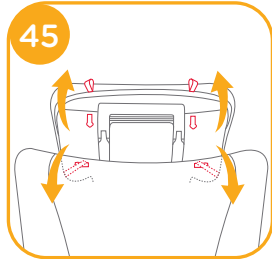
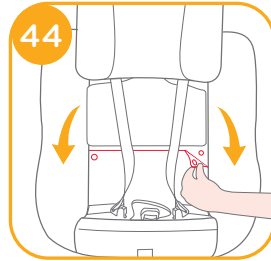
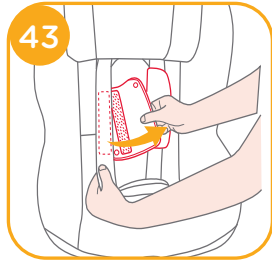

Cuidado e manutenção

- ! Lave a capa e o acolchoado interior com água fria a uma temperatura inferior a 30°C.
- ! Não engome a capa de tecido.
- ! Não utilize lixívia nem lave a seco as capas de tecido acolchoado.
- ! Não utilize detergentes não diluídos, gasolina ou outros solventes orgânicos para lavar o dispositivo avançado de retenção para crianças ou a base. Poderá danificar o dispositivo avançado de retenção para crianças.
- ! Não torça a tampa do assento e o acolchoado interior para secar. Pode deixar a tampa do assento e o acolchoado interior enrugado.
- ! Seque a capa e o acolchoado interior à sombra.
- ! Retire o dispositivo avançado de retenção para crianças e a base do assento do veículo se não pretende utilizá-lo durante um longo período. Coloque o dispositivo avançado de retenção para crianças num local fresco e seco não acessível a crianças.
- ! Não modifique os conectores das correias de retenção durante a limpeza.



ES Bienvenido a Joie™

¡Enhorabuena por unirse a la familia Joie! Estamos encantados de formar parte de su viaje y del de su pequeño. Cuando viaje con el dispositivo de sujeción para niños mejorado i-Spin 360 E, estará utilizando un dispositivo de sujeción para niños mejorado i-Size de seguridad de alta calidad y totalmente certificado. Lea detenidamente este manual y siga cada paso para garantizar que su bebé viaje cómodamente y esté protegido de la mejor manera posible.

Para utilizar este dispositivo de sujeción para niños mejorado de Joie con las conexiones ISOFIX de i-Size de acuerdo con la Norma ECE R129/03, el niño deberá cumplir los siguientes requisitos.

Posición hacia atrás: Altura del niño: 61cm-105 cm/ Edad del niño de al menos 6 meses / Peso del niño \leq 19 kg;

Posición hacia adelante: Altura del niño: 76cm-105 cm/ Edad del niño de al menos 15 meses / Peso del niño \leq 19 kg;

Base

Lea todas las instrucciones incluidas en este manual antes de instalar y utilizar el producto.

! IMPORTANTE: GUARDE ESTE MANUAL PARA FUTURAS CONSULTAS. LEA DETENIDAMENTE.

Guarde el manual de instrucciones en el compartimento de almacenamiento de la parte posterior de la base como se muestra en la figura que aparece a la derecha.

Para obtener información sobre la garantía, visite nuestro sitio web en joiebaby.com.



Lista de piezas

Asegúrese de que no falta ninguna pieza. Póngase en contacto con su distribuidor si falta alguna pieza.

- Fig. 1 Reposacabezas
- Fig. 2 Acolchado del asiento
- Fig. 3 Hebilla
- Fig. 4 Botón de ajuste de arnés
- Fig. 5 Cincha de ajuste
- Fig. 6 Bloqueo Smart Ride™
- Fig. 7 Pata de carga
- Fig. 8 Botón de ajuste de la pata de carga
- Fig. 9 Indicador de la pata de carga
- Fig. 10 Botón de ajuste de la inclinación
- Fig. 11 Botón de giro
- Fig. 12 Correa de los hombros
- Fig. 13 Palanca de ajuste del reposacabezas
- Fig. 14 Placa de protección contra impacto lateral
- Fig. 15 Compartimento de almacenamiento del manual de instrucciones
- Fig. 16 Conector ISOFIX
- Fig. 17 Botón de ajuste ISOFIX
- Fig. 18 Guías ISOFIX

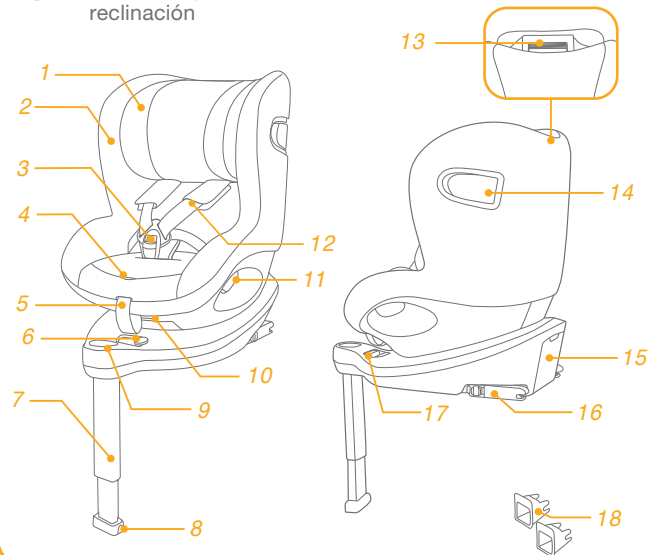

ADVERTENCIA

- ! Para utilizar este dispositivo de sujeción para niños mejorado con las conexiones ISOFIX de acuerdo con la Norma ECE R129/03, el niño deberá cumplir los siguientes requisitos:
Posición hacia atrás:
Altura del niño: 61cm-105 cm/ Edad del niño de al menos 6 meses / Peso del niño \leq 19 kg;
Posición hacia adelante:
Altura del niño: 76cm-105 cm/ Edad del niño de al menos 15 meses / Peso del niño \leq 19 kg;
- ! **IMPORTANTE - NO UTILIZAR ORIENTADO HACIA DELANTE ANTES DE LOS 15 meses (consulte las instrucciones).**
- ! Las correas que fijan el dispositivo de sujeción para niños mejorado al vehículo deben estar apretadas, las patas de soporte deben estar en contacto con el suelo del vehículo y las correas que sujetan al niño deben ajustarse al cuerpo del niño y no retorcerse.
- ! Una vez colocado el niño en el dispositivo de sujeción para niños mejorado, deberá utilizar correctamente el cinturón de seguridad y asegurarse de que ninguna correa de seguridad quede demasiado baja, de forma que la entrepierna quede firmemente sujeta.
- ! Este dispositivo de sujeción para niños mejorado se debe reemplazar si ha estado sometido a tensiones violentas en un accidente. Un accidente puede causar daños no visibles en dichos elementos.

ADVERTENCIA

- ! Considere el peligro de realizar alteraciones o modificaciones al dispositivo sin la aprobación de la autoridad competente y el peligro de no seguir estrictamente las instrucciones de instalación facilitadas por el fabricante del dispositivo de sujeción para niños mejorado.
- ! Mantenga el dispositivo de sujeción para niños mejorado alejado de la luz directa del sol ya que, si no lo hace, podría alcanzar temperaturas demasiado altas para la piel de su hijo. Toque siempre el dispositivo de sujeción para niños mejorado antes de colocar al niño en él.
- ! No deje a un niño sin supervisión en el sistema de sujeción para niños mejorado.
- ! Sujete correctamente el equipaje y cualquier otro objeto susceptible de provocar lesiones en caso de colisión.
- ! No utilice este dispositivo de sujeción para niños mejorado sin el acolchado.
- ! El acolchado no deberá sustituirse por uno que no esté recomendado por el fabricante, ya que el acolchado constituye una parte esencial del funcionamiento del dispositivo de sujeción.
- ! **NO utilice ningún punto de contacto de soporte de carga distinto a los que se describen en las instrucciones y aparecen en el dispositivo de sujeción para niños mejorado.**

ADVERTENCIA

- ! NUNCA instale este dispositivo de sujeción para niños mejorado en un asiento de vehículo equipado con airbags de seguridad cuando lo utilice en el modo para bebés.
- ! Antes de comprar este dispositivo de sujeción para niños mejorado, asegúrese de que se pueda instalar.
- ! NINGÚN dispositivo de sujeción para niños mejorado puede garantizar una protección total contra lesiones en caso de accidente. Sin embargo, un uso adecuado de este dispositivo de sujeción para niños mejorado reducirá el riesgo de lesiones graves o, incluso, de muerte del niño.
- ! NO instale este dispositivo de sujeción para niños mejorado sin seguir las instrucciones que se indican en este manual ya que, si las incumple, podría poner a su hijo en peligro de sufrir lesiones o, incluso, de muerte.
- ! NO utilice este dispositivo de sujeción para niños mejorado si está dañado o si falta alguna de sus piezas.
- ! NO coloque a su hijo con ropa suelta o de una talla mayor, ya que podría provocar que la sujeción del niño, mediante las correas de los arneses de los hombros y la correa de la pelvis entre las piernas, no sea firme y segura.
- ! NO utilice este dispositivo de sujeción para niños mejorado u otros elementos sin el cinturón puesto o sin fijar a su vehículo, ya que un dispositivo de sujeción para niños mejorado que no esté fijado puede salir despedido y causar daños a los ocupantes en curvas pronunciadas, frenazos o colisiones.

ADVERTENCIA

- ! NUNCA utilice un dispositivo de sujeción para niños mejorado de segunda mano ni un dispositivo de sujeción para niños mejorado que no sepa el uso que se le ha dado, ya que podría tener daños estructurales que comprometan la seguridad del niño.
- ! NUNCA use cuerdas ni ningún otro sustitutivo para fijar el dispositivo de sujeción para niños mejorado al vehículo o para asegurar al niño al dispositivo de sujeción para niños mejorado.
- ! Asegúrese de instalar el dispositivo de sujeción para niños mejorado de forma que ninguna de sus partes interfiera en el movimiento de los asientos o en la apertura de las puertas del vehículo.
- ! Para cualquier cuestión de mantenimiento, reparación o sustitución de piezas; consulte a su distribuidor.
- ! Retire este dispositivo de sujeción para niños mejorado del asiento del vehículo cuando no vaya a utilizarlo durante un periodo prolongado de tiempo.
- ! Las piezas de este sistema de sujeción para niños mejorado no necesitan ningún tipo de lubricación.
- ! Asegure siempre al niño en el dispositivo de sujeción para niños mejorado, incluso en trayectos cortos, ya que es en estos donde más accidentes se producen.
- ! Examine periódicamente las guías ISOFIX por si estuvieran sucias y límpielas si fuera necesario. La fiabilidad podría verse afectada si se acumula suciedad, polvo, partículas de comida, etc.
- ! Utilice EXCLUSIVAMENTE los cojines internos recomendados para este dispositivo de sujeción para niños mejorado.
- ! El respaldo del niño puede no caber en todos los vehículos aprobados cuando se utiliza en una de estas posiciones.

Emergencia

En caso de emergencia o accidente, es muy importante que su hijo reciba primeros auxilios y tratamiento médico de inmediato.

Información del producto

“i-Size” (sistemas de sujeción para niños mejorados integrales y universales ISOFIX) es una categoría de sistema de sujeción para niños mejorado para uso en todas las posiciones de sentado i-Size de un vehículo.

1. Según la Norma ECE R129/03, el producto es un dispositivo de sujeción para niños mejorado es un dispositivo de sujeción para niños mejorado ISOFIX universal de clase ISO/F2X e ISO/R2, y deberá colocarse con conectores ISOFIX.
2. Este es un sistema de sujeción para niños mejorado “i-Size”. Está aprobado conforme a la Norma N° 129 de la ONU, para el uso en vehículos compatibles con posiciones de sentado i-Size, tal y como indican los fabricantes de vehículos en los manuales de usuario del vehículo.
3. En caso de duda, consulte al fabricante o al distribuidor del dispositivo de sujeción para niños mejorado.



Materiales Plásticos, metal, telas
N° de patente Pendiente de patentes

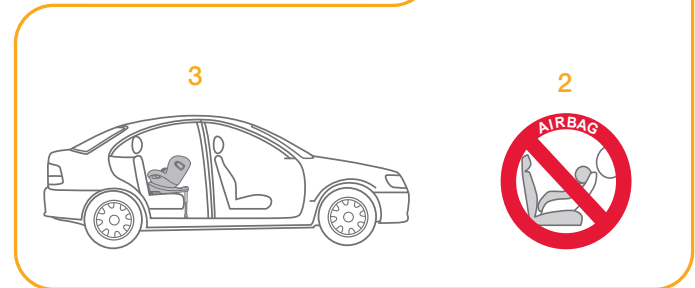
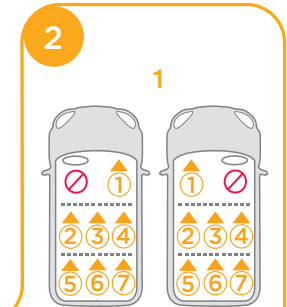
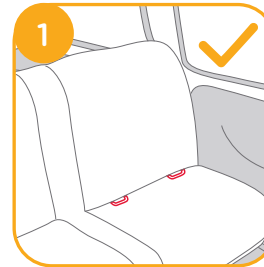

Consideraciones acerca de la instalación

consulte las imágenes 1 - 2



Elegir el modo de instalación

	Altura del niño	Modo de instalación	Instalación	Edad de referencia	Posición de inclinación
ECE R129/03	61cm-105 cm/ ≤19kg	Modo orientado hacia atrás		De 6 meses a 4 años aprox.	Posición 1-6
	76cm-105 cm/ ≤19kg	Modo orientado hacia adelante		De 15 meses a 4 años aprox.	Posición 1-6

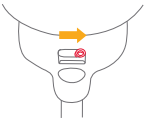
Edad del niño	Modo de instalación	Instalación	Bloqueo Smart Ride™
6-15 M	Modo orientado hacia atrás		
> 15 M	Modo orientado hacia atrás o hacia adelante		

Instalar la base

consulte las imágenes 3 - 12

! Una vez colocada la base en el asiento del vehículo, tire de la pata de carga hacia abajo hasta el suelo.

3

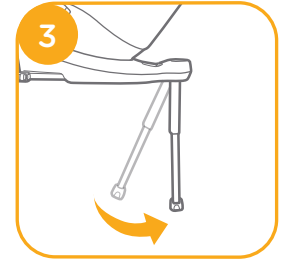

! Inserte guías ISOFIX para facilitar la instalación. 4 -1

4 -1

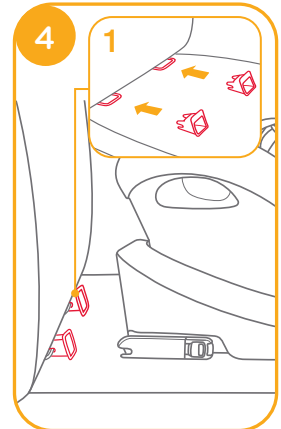

! Hay 11 posiciones ajustables para ISOFIX. Mientras presiona el botón ISOFIX 5 -1, extraiga el conector ISOFIX. 5 -2

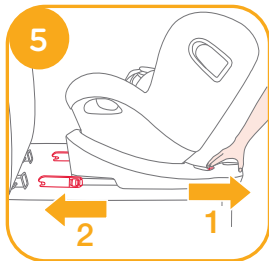

! Asegúrese de que ambos conectores ISOFIX queden firmemente sujetos a sus puntos de anclaje ISOFIX. Los colores de los indicadores de ambos conectores ISOFIX deberán aparecer completamente en verde. 6 -1

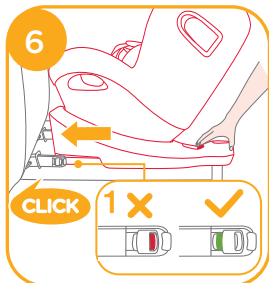

! Después de instalar correctamente los conectores ISOFIX, presione nuevamente los botones de ajuste ISOFIX mientras empuja el respaldo de la sillita hasta que entre en contacto con el respaldo del asiento del vehículo. 6

! Después de acoplar el sistema ISOFIX, tire de la pata de carga hacia abajo hasta el suelo. Cuando el indicador de la pata de carga se muestre en verde, significará que dicha pata se ha instalado correctamente.

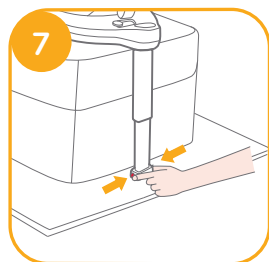

! Apriete el botón de desbloqueo de la pata de carga y, a continuación, ajuste la longitud de dicha pata. 7

! La pata de carga tiene 19 posiciones. Cuando el indicador de la pata de carga aparece en rojo significa que la posición de la pata de carga no es correcta. 8

! Asegúrese de que la pata de carga esté totalmente en contacto con la bandeja del suelo del vehículo. El color rojo significa que está instalado incorrectamente. 8

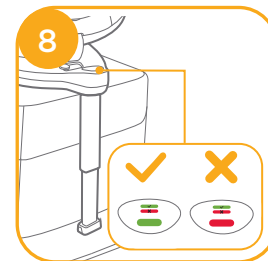

! Para asegurarse de que la base está instalada de forma segura, tire de ambos conectores ISOFIX.

! Los conectores ISOFIX deberán estar acoplados y bloqueados en los puntos de anclaje ISOFIX. 9 -1

! La pata de carga debe estar instalada correctamente con el indicador en verde. 9 -2

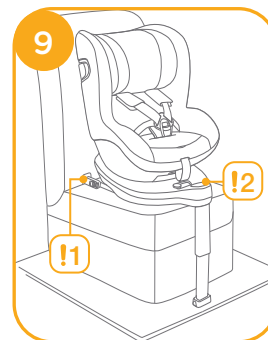

Quitar la base

Para quitar la base del vehículo, presione el botón de ajuste ISOFIX **10 -1** y tire de la base hacia atrás desde el asiento. **10 -2**

A continuación, presione y suelte los conectores del sistema ISOFIX del vehículo. **11**

Para evitar daños durante el tránsito, presione el botón de ajuste ISOFIX **12 -1** y doble el conector completamente. **12 -2**

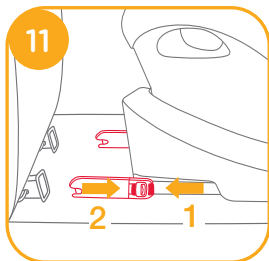
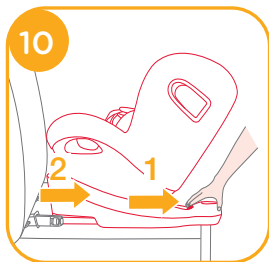

Uso de la placa de protección contra impacto lateral

consulte las imágenes **13 - 15**

! Asegúrese de que la placa de protección contra impactos laterales esté bloqueada en la posición abierta para conseguir la máxima seguridad contra impactos laterales.

1. Las protecciones contra impactos laterales se activan automáticamente cuando la hebilla del arnés se vuelve a colocar en su posición y el arnés se aprieta; ambos lados se abrirán automáticamente. **13 -1** **13 -2**

! IMPORTANTE: Tenga en cuenta que desplegar los elementos de protección contra impactos laterales NO significa que el niño ya esté lo suficientemente apretado.

2. La placa de protección contra impactos laterales opuesta a la puerta del vehículo se puede cerrar para disponer de más espacio para sentarse en caso de que sea necesario. El lado más cercano al exterior del vehículo siempre debe estar en la posición abierta. **14 -1** **14 -2**

3. El impacto lateral se puede abrir manualmente como se muestra en la imagen **15**.

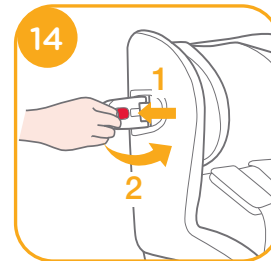
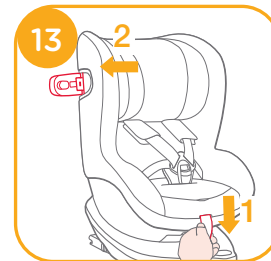

Ajuste de la inclinación

consulte las imágenes 16 - 17

Apriete el botón de ajuste de la inclinación 16 para ajustar el dispositivo de sujeción para niños mejorado hasta que la posición sea la adecuada. Los ángulos de inclinación son los indicados en la imagen 17.

Vuelva a comprobar la posición de la pata de carga después de ajustar la inclinación.

Hay 6 posiciones de inclinación para el modo orientado hacia atrás y 6 posiciones de inclinación para el modo orientado hacia adelante.

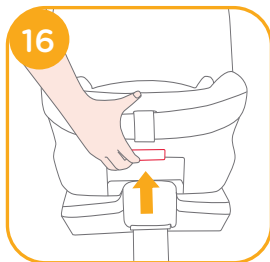

Ajuste de la altura de los arneses de los hombros y del reposacabezas

consulte las imágenes 18 - 20

1. Ajuste el reposacabezas y compruebe si la altura de los arneses de los hombros es la correcta, tal y como se indica en la figura 18.

! Cuando utilice el modo orientado hacia atrás, los arneses de los hombros deberán estar a la altura de los hombros del niño o por debajo. 18

! Cuando utilice el modo orientado hacia adelante, los arneses de los hombros deberán estar a la altura de los hombros del niño. 18

2. Apriete la palanca de ajuste del reposacabezas 19 al mismo tiempo que empuja hacia arriba o hacia abajo el reposacabezas hasta que quede fijado en una de las 6 posiciones. Las posiciones del reposacabezas se indican en la figura 20.

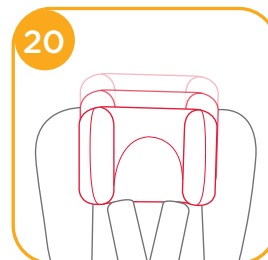
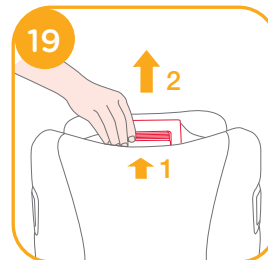

Usar el modo orientado hacia atrás (Altura del niño: 61-105 cm/Peso del niño ≤ 19 kg/6 meses - 4 años).

consulte las imágenes 21 - 31

! Instale el dispositivo de sujeción para niños mejorado en el asiento trasero del vehículo y, a continuación, coloque al niño en dicho dispositivo.

! Deslice el bloqueo Smart Ride™ hacia la izquierda cuando se use el sistema de sujeción para niños mejorado en el modo orientado hacia atrás.

1. Pulse el botón de ajuste ISOFIX 22 -1 y tire de la base hacia atrás desde el asiento del vehículo.

2. Pulse el botón de giro para girar y facilitar la carga y descarga lateral del niño y, a continuación, gire el asiento hacia la posición orientada hacia atrás. 23 & 24

! Presione el botón de giro de cada lado para girar el dispositivo de sujeción para niños mejorado.

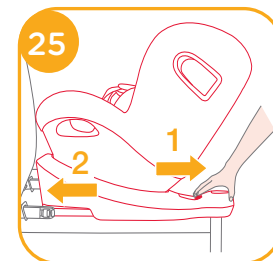
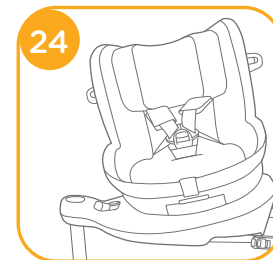
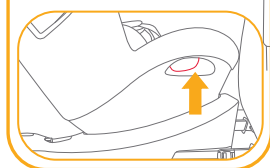
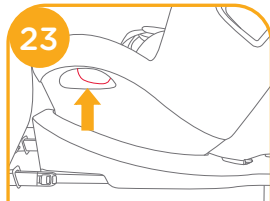
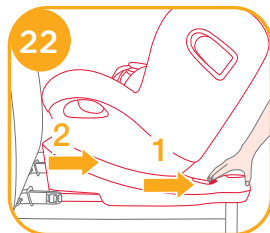
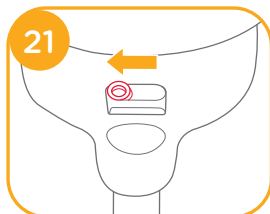

3. Después de instalar correctamente los conectores ISOFIX, presione nuevamente los botones de ajuste ISOFIX mientras empuja el respaldo de la sillita hasta que entre en contacto con el respaldo del asiento del vehículo. 25 -1 25 -2

! Los conectores ISOFIX deberán estar acoplados y bloqueados en los puntos de anclaje ISOFIX. 26 -1

! La pata de carga debe estar instalada correctamente con el indicador en verde. 26 -2

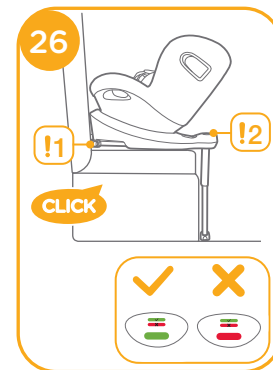

Asegurar al niño

1. Presione el botón de ajuste de la cincha y tire al mismo tiempo de los arneses de los hombros hacia afuera hasta que la longitud sea la adecuada. (Tire desde debajo de las hombreras fijas para alargar). ²⁷



2. Desbloquee la hebilla de los arneses presionando el botón rojo. ²⁸

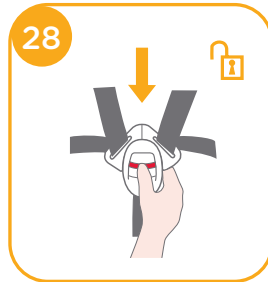

3. Enganche las hebillas a ambos lados del asiento como se muestra en la imagen ²⁹, que se encuentra en ambos lados del asiento para que sea más cómodo colocar al bebé orientado hacia atrás.

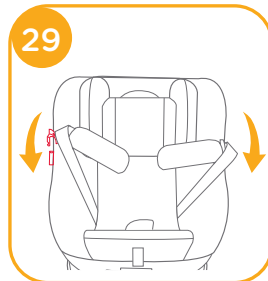

4. Coloque al niño en el dispositivo de sujeción para niños mejorado y pase ambos brazos por los arneses.

! Después de sentar al niño, vuelva a comprobar si los arneses de los hombros están a una altura adecuada.

5. Enganche la hebilla. Consulte la ³⁰.

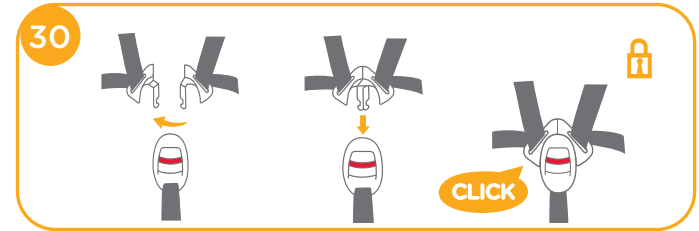

6. Empuje hacia abajo la cincha de ajuste y ajústela de forma que la longitud sea la adecuada para garantizar que su hijo quede sujeto correctamente. ³¹

! Mantenga siempre al niño asegurado en el arnés y bien sujeto sin que haya holguras.



Usar el modo orientado adelante

(Altura del niño: 76-105 cm/Peso del niño ≤ 19 kg/15 meses - 4 años).

consulte las imágenes 32 - 41

! Instale el dispositivo de sujeción para niños mejorado en el asiento del vehículo y, a continuación, coloque al niño en dicho dispositivo.

! Deslice el bloqueo Smart Ride™ hacia la derecha cuando se use el sistema de sujeción para niños mejorado en el modo orientado hacia adelante. 32

1. Pulse el botón de ajuste ISOFIX 33 -1 y tire de la base hacia atrás desde el asiento del vehículo. 33 -2

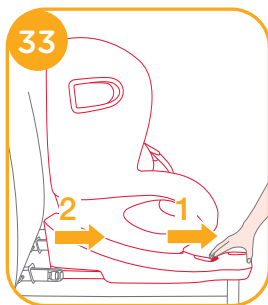
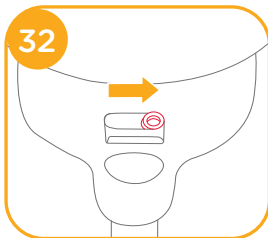

2. Pulse el botón de giro para girar y facilitar la carga y descarga lateral del niño y, a continuación, gire el asiento hacia la posición orientada hacia adelante. 34&35

! Presione el botón de giro de cada lado para girar el dispositivo de sujeción para niños mejorado.

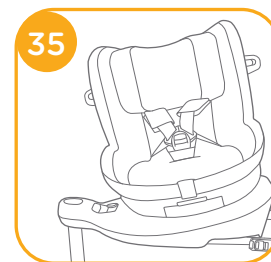
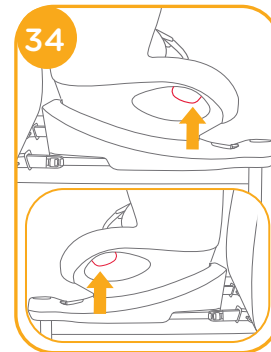

3. Después de instalar correctamente los conectores ISOFIX, presione nuevamente los botones de ajuste ISOFIX mientras empuja el respaldo de la sillita hasta que entre en contacto con el respaldo del asiento del vehículo. 36 -1 36 -2

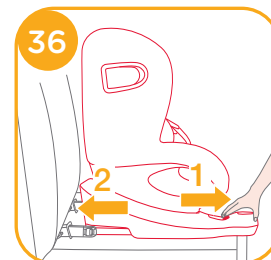

! Los conectores ISOFIX deberán estar acoplados y bloqueados en los puntos de anclaje ISOFIX. 37 -1

! La pata de carga debe estar instalada correctamente con el indicador en verde. 37 -2

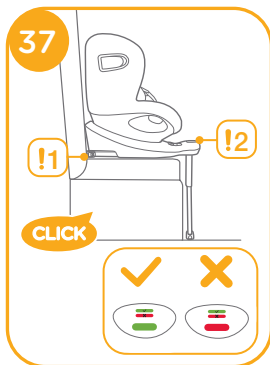

Asegurar al niño

1. Presione el botón de ajuste de la cincha y tire al mismo tiempo de los arneses de los hombros hacia afuera hasta que la longitud sea la adecuada. (Tire desde debajo de las hombreras fijas para alargar). 38

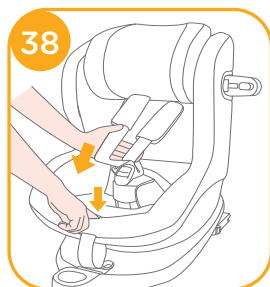

2. Desbloquee la hebilla de los arneses presionando el botón rojo. 39

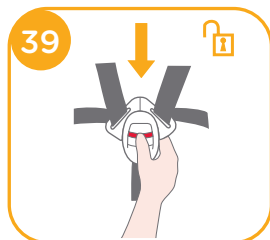

3. Enganche las hebillas a ambos lados del asiento como se muestra en la imagen 40, que se encuentra en ambos lados del asiento para que sea más cómodo colocar al bebé orientado hacia adelante

4. Coloque al niño en el dispositivo de sujeción para niños mejorado y pase ambos brazos por los arneses. Enganche la hebilla.

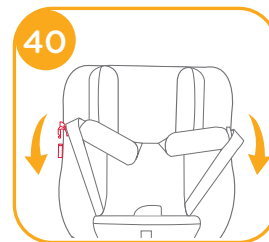

! Después de sentar al niño, vuelva a comprobar si los arneses de los hombros están a una altura adecuada.

5. Empuje hacia abajo la cincha de ajuste y ajústela de forma que la longitud sea la adecuada para garantizar que su hijo quede sujeto correctamente. 41



! Mantenga siempre al niño asegurado en el arnés y bien sujeto sin que haya holguras.

Desmontaje de los materiales mullidos

consulte las imágenes 42 - 48

Presione el botón rojo para soltar la hebilla. 42

Siga los pasos 43 - 48 para desmontar los materiales mullidos.

Para volver a montar los materiales mullidos, repita los pasos anteriores en orden inverso.

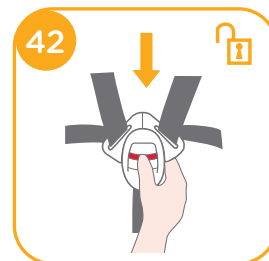

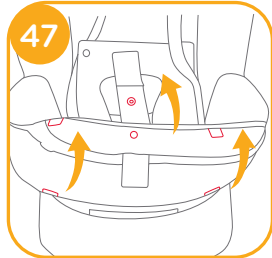
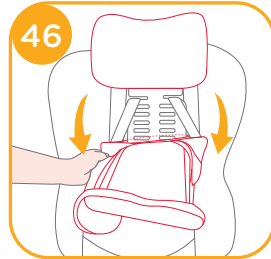
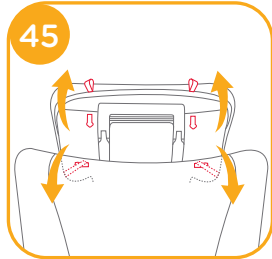
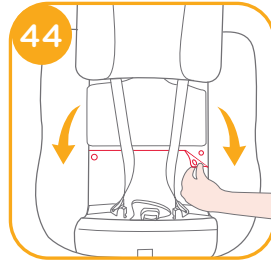
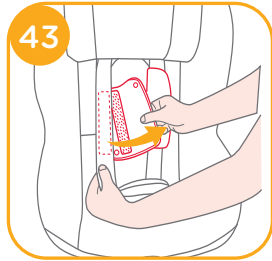

Cuidados y mantenimiento

- ! Lave la cubierta del asiento y el acolchado interno con agua fría a menos de 30 °C.
- ! No planche el acolchado.
- ! No limpie en seco ni utilice lejía para lavar el acolchado.
- ! No utilice detergentes sin diluir, gasolina u otros disolventes orgánicos para limpiar el dispositivo de sujeción para niños mejorado y la base. Si lo hace, puede dañar el dispositivo de sujeción para niños mejorado.
- ! No escurra la cubierta del asiento y el acolchado interior para secarlo. Puede dejar la cubierta del asiento y el relleno interno con arrugas.
- ! Deje secar la cubierta del asiento y el acolchado interno en un lugar protegido de la luz directa del sol.
- ! Retire este dispositivo de sujeción para niños mejorado y la base del asiento del vehículo cuando no vaya a utilizarlos durante un periodo prolongado de tiempo. Deje el dispositivo de sujeción para niños mejorado en un lugar fresco y seco donde el niño no pueda acceder.
- ! No toque los conectores del arnés durante la limpieza.



FR Joie™ vous souhaite la bienvenue

Nous vous félicitons d'avoir rejoint la famille Joie ! Nous sommes très heureux de pouvoir faire partie de votre voyage avec votre petit. En voyageant avec le dispositif de retenue pour enfants amélioré i-Spin 360 E, vous utilisez un dispositif de retenue pour enfants amélioré de haute qualité i-Size, à sécurité entièrement certifiée. Veuillez lire ce manuel et suivre chaque étape pour assurer le confort et la meilleure protection possible pour votre enfant.

Pour utiliser ce dispositif de retenue pour enfants amélioré Joie avec les connexions i-Size ISOFIX conformément à la réglementation ECE R129/03, votre enfant doit correspondre aux conditions suivantes.

Dos à la route : Taille de l'enfant 61 cm-105 cm / Âge de l'enfant au moins 6 mois / Poids de l'enfant \leq 19 kg ;

Face à la route : Taille de l'enfant 76 cm-105 cm / Âge de l'enfant au moins 15 mois / Poids de l'enfant \leq 19 kg ;

Base

Veuillez lire toutes les instructions de ce manuel avant d'installer et d'utiliser le produit.

! IMPORTANT : À CONSERVER POUR TOUTE CONSULTATION ULTÉRIEURE. À LIRE ATTENTIVEMENT.

Veuillez conserver le manuel d'instructions dans le compartiment de rangement à l'arrière de la base, comme sur l'illustration à droite.

Pour des informations sur la garantie, veuillez visiter notre site Web à l'adresse joiebaby.com



Liste des pièces

Veuillez vous assurer qu'il n'y a pas de pièces manquantes. Contactez le revendeur en cas de pièces manquantes.

- | | | | |
|---------|--|---------|--|
| Fig. 1 | Support de tête | Fig. 11 | Bouton de rotation |
| Fig. 2 | Coussin du siège | Fig. 12 | Sangle d'épaules |
| Fig. 3 | Boucle | Fig. 13 | Levier de réglage du support de tête |
| Fig. 4 | Bouton de réglage du harnais | Fig. 14 | Dispositif de protection contre les chocs latéraux |
| Fig. 5 | Sangle de réglage | Fig. 15 | Compartiment de rangement du manuel d'instructions |
| Fig. 6 | Dispositif de verrouillage Smart Ride™ | Fig. 16 | Connecteur ISOFIX |
| Fig. 7 | Piètement de charge | Fig. 17 | Bouton de réglage ISOFIX |
| Fig. 8 | Bouton de réglage du piètement de charge | Fig. 18 | Guides ISOFIX |
| Fig. 9 | Indicateur de piètement de charge | | |
| Fig. 10 | Bouton de réglage de l'inclinaison | | |

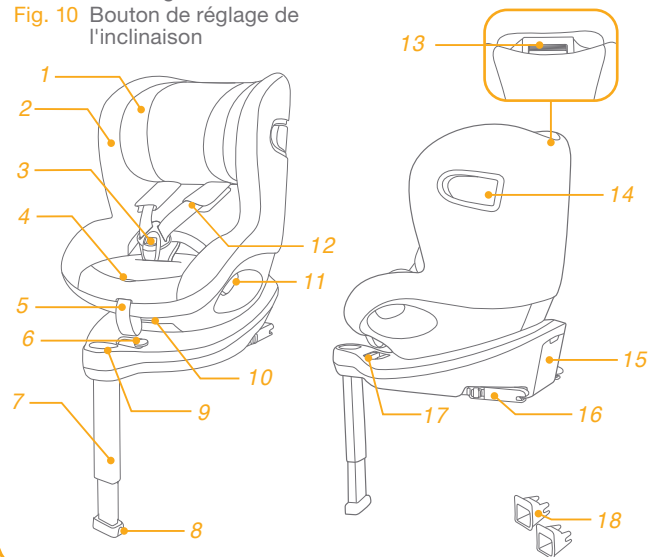

AVERTISSEMENT

! Pour utiliser ce dispositif de retenue pour enfants amélioré avec les connexions ISOFIX conformément à la réglementation ECE R129/03, votre enfant doit respecter les conditions suivantes.

Dos à la route :

Taille de l'enfant 61 cm-105 cm / Âge de l'enfant au moins 6 mois / Poids de l'enfant \leq 19 kg ;

Face à la route :

Taille de l'enfant 76cm-105 cm / Âge de l'enfant au moins 15 mois / Poids de l'enfant \leq 19 kg ;

! **IMPORTANT - NE PAS UTILISER FACE À LA ROUTE AVANT QUE L'ÂGE DE L'ENFANT ATTEIGNE 15 mois (Consulter les instructions)**

! Les sangles qui maintiennent le dispositif de retenue pour enfants amélioré dans le véhicule doivent être serrées, le piètement doit être en contact avec le plancher du véhicule, les sangles qui retiennent l'enfant doivent être ajustées au corps de l'enfant et ces sangles ne doivent pas être enroulées.

! Une fois votre enfant placé dans ce dispositif de retenue pour enfants amélioré, la ceinture de sécurité doit être utilisée correctement, en vérifiant que les sangles sous-abdominales sont bien placées en bas, afin que le bassin soit bien engagé.

! Ce dispositif de retenue pour enfants amélioré doit être remplacé s'il a été soumis à des tensions violentes dans un accident. Un accident peut les endommager, même si vous ne le voyez pas.

AVERTISSEMENT

! Tenez compte du danger causé par des modifications ou des ajouts au dispositif sans l'approbation de l'autorité compétente ainsi que du danger causé par l'absence de respect strict des instructions d'installation fournies par le fabricant du dispositif de retenue pour enfants amélioré.

! Veuillez conserver ce dispositif de retenue pour enfants amélioré à l'écart de la lumière du soleil, car il pourrait devenir trop chaud pour la peau de l'enfant. Touchez toujours le dispositif de retenue pour enfants amélioré avant de placer l'enfant dedans.

! L'enfant ne doit pas resté attaché au dispositif de retenue pour enfants amélioré sans surveillance.

! Tout bagage et autres objets susceptibles de causer des blessures en cas de collision doivent être correctement sécurisés.

! Le dispositif de retenue pour enfants amélioré ne doit pas être utilisé sans les pièces souples.

! Les pièces souples ne doivent pas être remplacées par des pièces autres que celles recommandées par le fabricant, car les pièces souples font partie intégrante des performances du dispositif de retenue.

! N'utilisez PAS de points de contact porteurs autres que ceux décrits dans les instructions et indiqués sur le dispositif de retenue pour enfants amélioré.

AVERTISSEMENT

- ! N'installez JAMAIS ce dispositif de retenue pour enfants amélioré sur un siège de véhicule équipé d'airbags de sécurité en cas d'utilisation en mode bébé.
- ! Avant d'acheter ce dispositif de retenue pour enfants amélioré, veuillez vous assurer qu'il peut être installé correctement dans votre véhicule.
- ! AUCUN dispositif de retenue pour enfants amélioré ne peut garantir une protection complète contre les blessures en cas d'accident. Cependant, une bonne utilisation de ce dispositif de retenue pour enfants amélioré réduira les risques de blessures sérieuses ou de mort pour votre enfant.
- ! N'installez PAS ce dispositif de retenue pour enfants amélioré sans respecter les instructions de ce manuel, ou vous pourriez exposer votre enfant à un risque élevé de blessures ou de mort.
- ! N'utilisez PAS ce dispositif de retenue pour enfants amélioré si des pièces sont endommagées ou manquantes.
- ! Ne faites PAS porter à votre enfant des vêtements trop amples/grands, car cela pourrait l'empêcher d'être bien attaché par les sangles du harnais pour les épaules et le harnais entre les jambes.
- ! Ne laissez PAS ce dispositif de retenue pour enfants amélioré ou d'autres objets détachés ou non fixés dans votre véhicule, car un dispositif de retenue pour enfants amélioré non fixé peut être projeté et blesser les passagers lors de virages serrés, d'arrêts soudains ou de collisions.

AVERTISSEMENT

- ! N'utilisez JAMAIS un dispositif de retenue pour enfants amélioré d'occasion ou dont vous ne connaissez pas l'historique, car il pourrait présenter des dommages structurels compromettant la sécurité de votre enfant.
- ! N'utilisez JAMAIS de cordes ou d'autres substituts pour fixer le dispositif de retenue pour enfants amélioré dans le véhicule ou pour attacher l'enfant dans le dispositif de retenue pour enfants amélioré.
- ! Assurez-vous que le dispositif de retenue pour enfants amélioré est installé de sorte qu'aucune partie n'interfère avec les sièges amovibles ou le fonctionnement des portes du véhicule.
- ! Consultez le distributeur pour tous problèmes concernant la maintenance, la réparation et le remplacement de pièces.
- ! Retirez ce dispositif de retenue pour enfants amélioré du siège du véhicule si vous n'allez pas l'utiliser pendant une durée prolongée.
- ! Les pièces de ce dispositif de retenue pour enfants amélioré ne peuvent en aucune façon être lubrifiées.
- ! Attachez toujours l'enfant dans le dispositif de retenue pour enfants amélioré, même pour de courts trajets, car c'est dans ces circonstances que la majorité des accidents surviennent.
- ! Vérifiez régulièrement la présence de saleté sur les guides ISOFIX et nettoyez-les si nécessaire. La fiabilité peut être affectée par l'infiltration de poussière, saletés, particules de nourriture, etc.
- ! Ne placez RIEN d'autre que les coussins internes recommandés dans ce dispositif de retenue pour enfants amélioré.
- ! Le dispositif de retenue pour enfants ne s'adapte peut être pas dans tous les véhicules homologués s'il est utilisé dans l'une de ces positions.

Urgence

En cas d'urgence ou d'accident, il est très important que votre enfant soit immédiatement pris en charge par les premiers secours et des soins médicaux.

Informations sur le produit

« i-Size » (Systèmes de retenue pour enfants améliorés ISOFIX universels intégrés) est une catégorie de systèmes de retenue pour enfants améliorés compatible avec toutes les positions d'assise i-Size d'un véhicule.

1. Conformément à la réglementation ECE R129/03, ce produit est un dispositif de retenue pour enfants amélioré ISOFIX universel de classe ISO/F2X, ISO/R2 et doit être installé avec des connexions ISOFIX.
2. Il s'agit d'un système de retenue pour enfants amélioré "i-Size". Il est approuvé conformément à la réglementation UN n° 129 pour une utilisation dans des positions de sièges de véhicules compatibles i-Size comme indiqué par le constructeur dans le manuel de l'utilisateur du véhicule.
3. En cas de doute, consultez le fabricant du système de retenue pour enfants amélioré ou le revendeur.

Matériaux Plastiques, métal, tissus



N° de brevet Brevets en attente

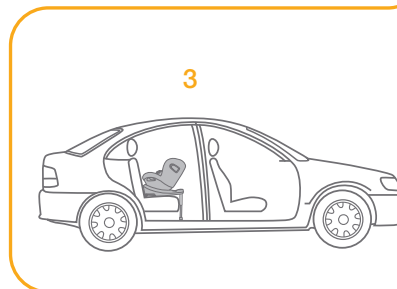
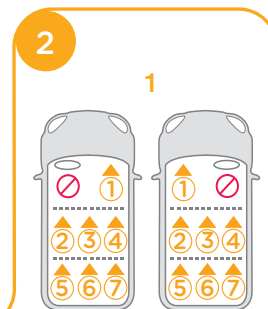
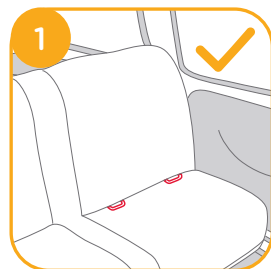

Remarques sur l'installation

voir images 1 - 2

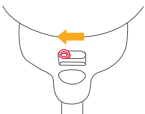

Choix du mode d'installation

ECE R129/03	Taille de l'enfant	Mode d'installation	Installation	Âge de référence	Position inclinée
	61 cm-105 cm / ≤ 19 kg	Mode orienté vers l'arrière		entre 6 mois et environ 4 ans	Position 1-6
76cm-105 cm / ≤ 19 kg	Mode orienté vers l'avant		entre 15 mois et environ 4 ans	Position 1-6	

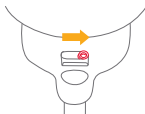
Âge de l'enfant	Mode d'installation	Installation	Dispositif de verrouillage Smart Ride™
6-15 M	Mode orienté vers l'arrière		
> 15 M	Mode dos à la route/face à la route	 ou 	

Installation de la base

voir images 3 - 12

! Après avoir placé la base sur le siège du véhicule, tirez le piètement de charge vers le bas jusqu'au plancher. 3

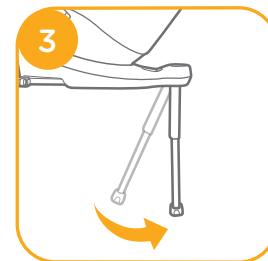

! Insérez les guides ISOFIX pour faciliter l'installation. 4 -1

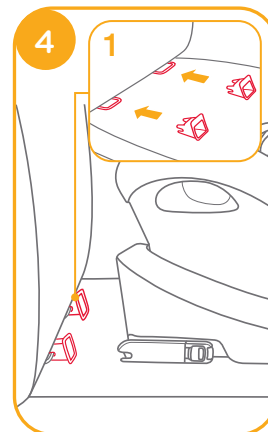

! L'ISOFIX propose 11 positions réglables. Tout en appuyant sur le bouton ISOFIX 5 -1, retirez le connecteur ISOFIX. 5 -2

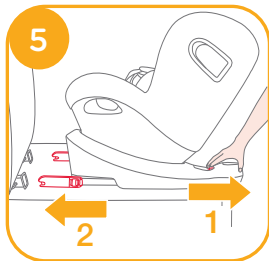

! Assurez-vous que les deux connecteurs ISOFIX sont solidement fixés à leurs points d'ancrage ISOFIX. Le couleur des indicateurs sur les deux connecteurs ISOFIX doit être complètement verte. 6 -1

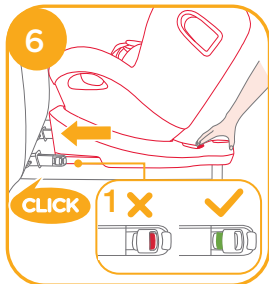

! Après avoir installé avec succès les connecteurs ISOFIX, appuyez à nouveau sur les boutons de réglage ISOFIX tout en poussant le dossier du siège jusqu'à ce qu'il entre en contact avec le dossier de siège du véhicule. 6

! Après avoir fixé l'ISOFIX, tirez le piètement de charge vers le bas jusqu'au plancher. Lorsque l'indicateur du piètement de charge est vert, le piètement de charge est installé correctement.

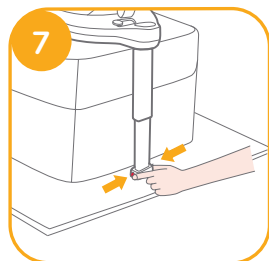

! Appuyez sur le bouton de déverrouillage du piètement de charge, puis ajustez la longueur du piètement de charge. 7

! Le piètement de charge propose 19 positions. Lorsque l'indicateur de piètement de charge est rouge, cela signifie que le piètement de charge est dans une mauvaise position. 8

! Assurez-vous que le piètement de charge est complètement en contact avec le plancher du véhicule. L'indicateur rouge signifie qu'il n'est pas installé correctement. 8

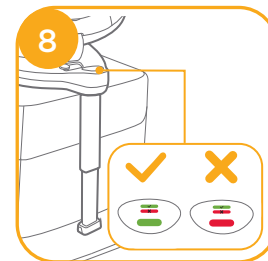

! Vérifiez que la base est bien installée en tirant sur les deux connecteurs ISOFIX.

! Les connecteurs ISOFIX doivent être attachés et verrouillés sur les points d'ancrage ISOFIX. 9 -1

! Le piètement de charge doit être installé correctement avec l'indicateur vert. 9 -2

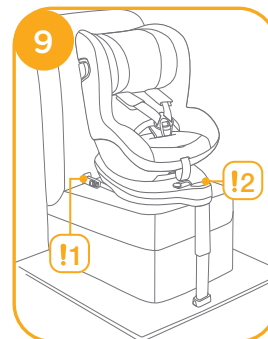

Retrait de la base

Pour le retirer du véhicule, appuyez sur le bouton de réglage ISOFIX **10** -1 et tirez la base du siège. **10** -2

Puis appuyez et relâchez les connecteurs du système ISOFIX du véhicule. **11**

Pour éviter tout dommage pendant le transport, appuyez sur le bouton de réglage ISOFIX **12** -1 et pliez complètement le connecteur. **12** -2

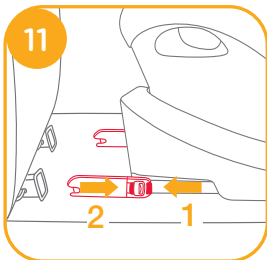
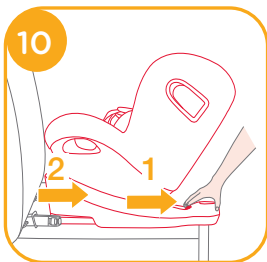

Utilisation du dispositif de protection contre les chocs latéraux

voir images **13** - **15**

! Assurez-vous que le dispositif de protection contre les chocs latéraux est verrouillé en position ouverte pour une sécurité maximale contre les chocs latéraux.

1. Les dispositifs de protection contre les chocs latéraux sont automatiquement activés lorsque la boucle du harnais est ramenée en position et le harnais est serré, les deux côtés sont ouverts automatiquement. **13** -1 **13** -2

! IMPORTANT : Veuillez noter que le dépliement des éléments de protection contre les chocs latéraux NE signifie PAS que l'enfant est déjà suffisamment retenu.

2. Le dispositif de protection contre les chocs latéraux à l'opposé de la porte du véhicule peut être fermé pour avoir plus d'espace d'assise, si nécessaire. Le côté le plus proche de l'extérieur du véhicule doit toujours être en position ouverte. **14** -1 **14** -2

3. Le dispositif de protection contre les chocs latéraux peut être ouvert manuellement comme indiqué sur **15**.

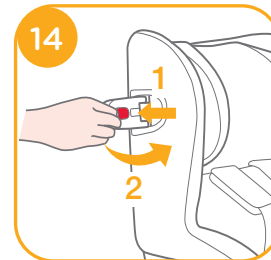
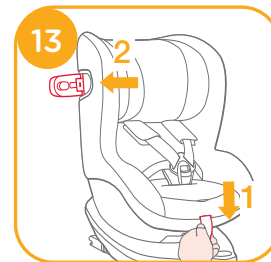

Réglage de l'inclinaison

voir images 16 - 17

Appuyez sur le bouton de réglage de l'inclinaison 16, pour ajuster le dispositif de retenue pour enfants amélioré à la bonne position. Les angles d'inclinaison sont illustrés en 17

Veillez vérifier à nouveau la position du piètement de charge après inclinaison.

Le mode dos à la route propose 6 positions d'inclinaison et le mode face à la route propose 6 positions d'inclinaison.

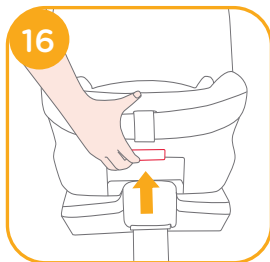

Réglage de la hauteur pour le repose-tête et le harnais pour épaules

voir images 18 - 20

1. Veuillez ajuster le support de tête et vérifier si les harnais pour épaules sont à la bonne hauteur conformément à 18

! En cas d'utilisation dos à la route, la hauteur des harnais d'épaules doit être au niveau ou en dessous du sommet des épaules de l'enfant. 18

! En cas d'utilisation face à la route, la hauteur des harnais d'épaules doit être au niveau du sommet des épaules de l'enfant. 18

2. Appuyez sur le levier de réglage du support de tête 19, tout en tirant ou en poussant sur le support de tête pour l'enclencher dans l'une des 6 positions. Les positions du support de tête sont illustrées en 20.

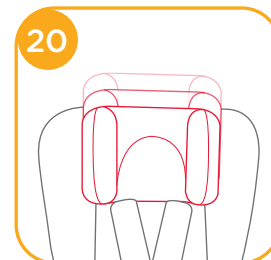
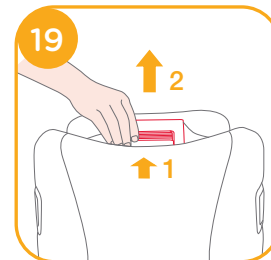

Utilisation en mode dos à la route (Taille de l'enfant entre 61 cm et 105 cm/Poids de l'enfant ≤ 19 kg/6 mois - 4 ans)

voir images 21 - 31

! Veuillez installer le dispositif de retenue pour enfants amélioré sur le siège arrière du véhicule, puis placez l'enfant dans le dispositif de retenue pour enfants amélioré.

! Veuillez faire coulisser le dispositif de verrouillage Smart Ride™ vers la gauche lorsque le dispositif de retenue pour enfants amélioré est utilisé en mode dos à la route.

1. Appuyez sur le bouton de réglage ISOFIX 22 -1 et retirez la base du siège du véhicule.

2. Appuyez sur le bouton de rotation afin de le tourner pour une installation/un retrait latéral plus facile de l'enfant, puis tournez le siège en position dos à la route. 23 & 24

! Appuyez sur le bouton de rotation sur l'un des deux côtés pour tourner le dispositif de retenue pour enfants amélioré.

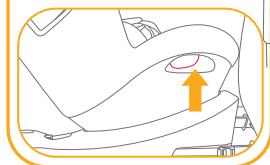
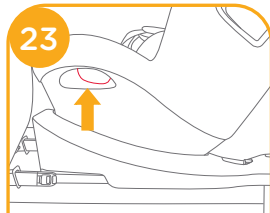
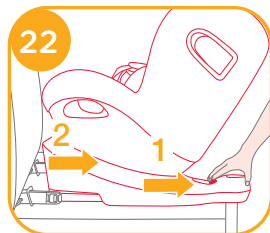
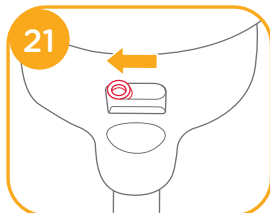

3. Après avoir installé avec succès les connecteurs ISOFIX, appuyez à nouveau sur les boutons de réglage ISOFIX tout en poussant le dossier du siège jusqu'à ce qu'il entre en contact avec le dossier du siège du véhicule.

25 -1 25 -2

! Les connecteurs ISOFIX doivent être attachés et verrouillés sur les points d'ancrage ISOFIX. 26 -1

! Le piètement de charge doit être installé correctement avec l'indicateur vert. 26 -2

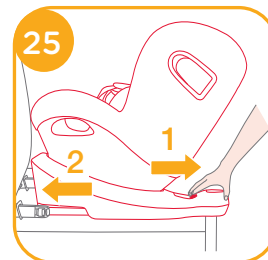

Sécuriser l'enfant

1. Appuyez sur le bouton de réglage de la sangle, tout en tirant les harnais d'épaules à la longueur souhaitée (Tirez depuis le dessous des rembourrages d'épaules fixes pour allonger). ²⁷



2. Déverrouillez la boucle des harnais en appuyant sur le bouton rouge. ²⁸

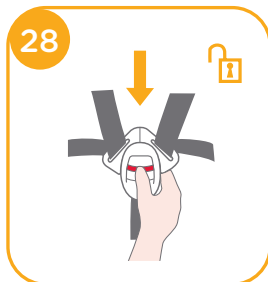

3. Fixez les boucles des deux côtés du siège comme indiqué ²⁹ situées des deux côtés du siège pour rendre l'installation de l'enfant en mode dos à la route plus pratique.



4. Placez l'enfant dans le dispositif de retenue pour enfants amélioré et passez les deux bras à travers le harnais.

! Une fois l'enfant assis, vérifiez à nouveau que les harnais d'épaules sont à la bonne hauteur.

5. Engagez la boucle. Veuillez consulter ³⁰

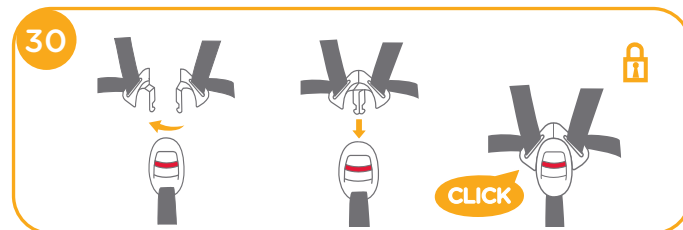

6. Tirez la sangle de réglage et ajustez-la à la bonne longueur pour vous assurer que votre enfant est correctement attaché.

³¹

! Maintenez toujours l'enfant attaché dans le harnais et correctement serré en éliminant le jeu éventuel.



Utilisation en mode face à la route

(Taille de l'enfant entre 76 cm et 105 cm / Poids de l'enfant 19 kg / 15 mois - 4 ans)

voir images 32 - 41

- ! Veuillez installer le dispositif de retenue pour enfants amélioré sur le siège du véhicule, puis placez l'enfant dans le dispositif de retenue pour enfants amélioré.
- ! Veuillez faire coulisser le dispositif de verrouillage Smart Ride™ vers la droite lorsque le dispositif de retenue pour enfants amélioré est utilisé en mode face à la route. 32

1. Appuyez sur le bouton de réglage ISOFIX 33 -1 et retirez la base du siège du véhicule. 33 -2

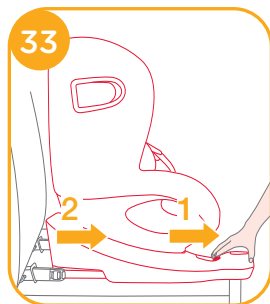
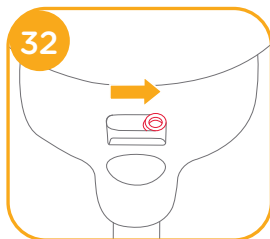

2. Appuyez sur le bouton de rotation afin de le tourner pour une installation/un retrait latéral plus facile de l'enfant, puis tournez le siège en position face à la route.

34 & 35

- ! Appuyez sur le bouton de rotation sur l'un des deux côtés pour tourner le dispositif de retenue pour enfants amélioré.

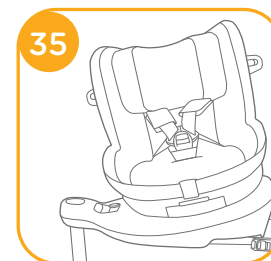
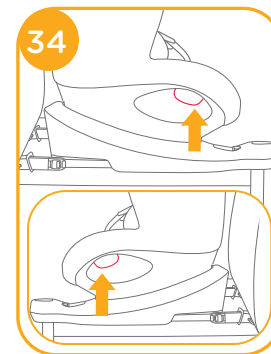

3. Après avoir installé avec succès les connecteurs ISOFIX, appuyez à nouveau sur les boutons de réglage ISOFIX tout en poussant le dossier du siège jusqu'à ce qu'il entre en contact avec le dossier du siège du véhicule.

36 -1 36 -2

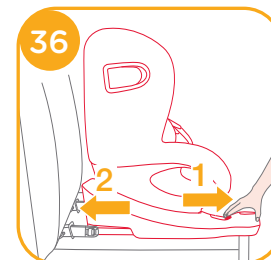

! Les connecteurs ISOFIX doivent être attachés et verrouillés sur les points d'ancrage ISOFIX. 37 -1

! Le piètement de charge doit être installé correctement avec l'indicateur vert. 37 -2

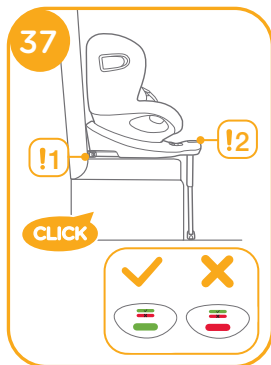

Sécuriser l'enfant

1. Appuyez sur le bouton de réglage de la sangle, tout en tirant les harnais d'épaules à la longueur souhaitée (Tirez depuis le dessous des rembourrages d'épaules fixes pour allonger). 38

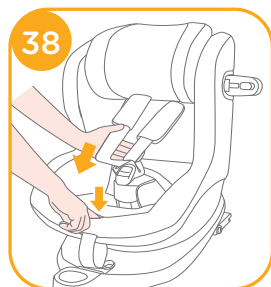

2. Déverrouillez la boucle des harnais en appuyant sur le bouton rouge. 39

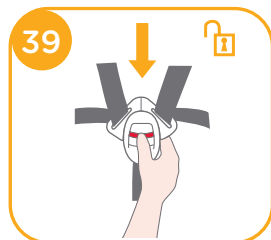

3. Fixez les boucles des deux côtés du siège comme indiqué 40 situées des deux côtés du siège pour rendre l'installation de l'enfant en mode face à la route plus pratique.

4. Placez l'enfant dans le dispositif de retenue pour enfants amélioré et passez les deux bras à travers le harnais. Engagez la boucle.

! Une fois l'enfant assis, vérifiez à nouveau que les harnais d'épaules sont à la bonne hauteur.

5. Tirez la sangle de réglage et ajustez-la à la bonne longueur pour vous assurer que votre enfant est correctement attaché. 41

! Maintenez toujours l'enfant attaché dans le harnais et correctement serré en éliminant le jeu éventuel.

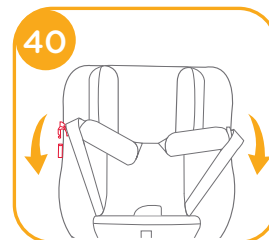

Détacher les parties souples

voir images 42 - 48

Appuyez sur le bouton rouge pour désengager la boucle. 42

Suivez les étapes 43 - 48 pour détacher les pièces souples.

Pour fixer à nouveau les parties souples, veuillez répéter les étapes ci-dessus dans l'ordre inverse.

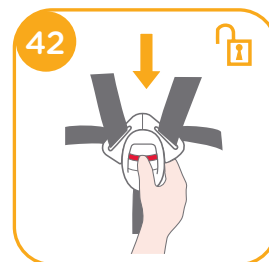

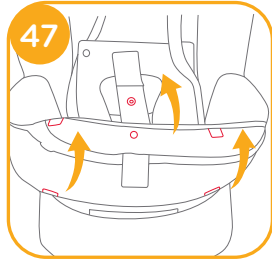
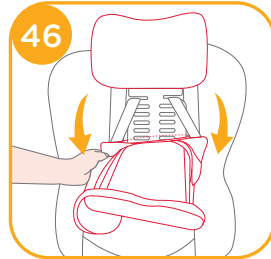
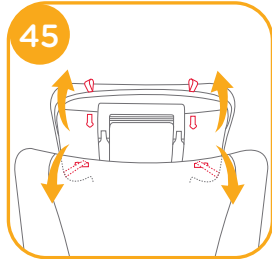
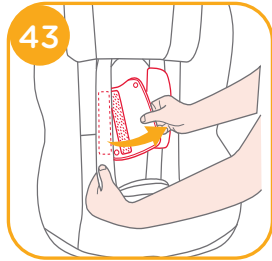

Entretien et maintenance

- ! Veuillez laver la housse du siège et le rembourrage interne à l'eau froide, à moins de 30 °C.
- ! Ne repassez pas les pièces souples.
- ! Ne nettoyez pas les pièces souples à sec ou à l'eau de Javel.
- ! N'utilisez pas de détergents non dilués, d'essence ou d'autres solvants organiques pour laver le dispositif de retenue pour enfants amélioré ou la base. Cela peut endommager le dispositif de retenue pour enfants amélioré.
- ! N'essorez pas la housse du siège et le rembourrage interne pour les sécher. Cela peut laisser des plis sur la housse du siège et le rembourrage interne.
- ! Veuillez laisser sécher la housse du siège et le rembourrage interne à l'ombre.
- ! Veuillez retirer le dispositif de retenue pour enfants amélioré et la base du siège du véhicule en cas d'inutilisation prolongée. Mettez le dispositif de retenue pour enfants amélioré dans un lieu frais, sec et hors de portée de votre enfant.
- ! Ne manipulez pas les connecteurs du harnais pendant le nettoyage.



NL Welkom bij Joie™

Gefeliciteerd dat u nu lid bent van de Joie-familie! Het doet ons veel genoegen om deel te kunnen uitmaken van uw reis met uw kleintje. Onderweg met het verbeterde i-Spin 360 E-kinderzitje maakt u gebruik van een volledig gecertificeerd verbeterd i-Size-kinderzitje. Lees deze handleiding zorgvuldig en volg elke stap om voor een comfortabele rit en de beste bescherming van uw kind te zorgen.

Om dit verbeterde Joie-kinderzitje met de i-Size ISOFIX-aansluitingen volgens de ECE R129/03-richtlijn te kunnen gebruiken, moet uw kind aan de volgende voorwaarden voldoen.

Naar achteren kijkend: Lengte kind 61cm-105 cm/ Leeftijd kind ten minste 6 maanden/ Gewicht kind \leq 19kg;

Naar voren kijkend: Lengte kind 76cm-105 cm/ Leeftijd kind ten minste 15 maanden/ Gewicht kind \leq 19kg;

Voet

Lees alle aanwijzingen in deze handleiding voordat u het product opzet en gebruikt.

**! BELANGRIJK: BEWAREN VOOR LATER GEBRUIK.
LEES DIT ZORGVULDIG DOOR.**

Bewaar de handleiding in het bewaarvak achterop de voet zoals rechts is afgebeeld.

Bezoek voor informatie over de garantie onze website op joiebaby.com



Onderdelenlijst

Controleer op ontbrekende onderdelen. Neem contact op met de verkoper als iets ontbreekt.

- | | | | |
|---------|---------------------------|---------|---------------------------------|
| Afb. 1 | Hoofdsteun | Afb. 11 | Draaiknop |
| Afb. 2 | Stoelkussen | Afb. 12 | Schouderriem |
| Afb. 3 | Gesp | Afb. 13 | Instelhendel voor hoofdsteun |
| Afb. 4 | Knop gordelaanpassing | Afb. 14 | Afscherming voor inslag opzij |
| Afb. 5 | Instelbanden | Afb. 15 | Opslagvak instructiehandleiding |
| Afb. 6 | Smart Ride™-vergrendeling | Afb. 16 | ISOFIX-aansluiting |
| Afb. 7 | Steunvoet | Afb. 17 | ISOFIX-instelknop |
| Afb. 8 | Instelknop steunvoet | Afb. 18 | ISOFIX-geluiders |
| Afb. 9 | Indicator steunvoet | | |
| Afb. 10 | Instelknop schuinstand | | |

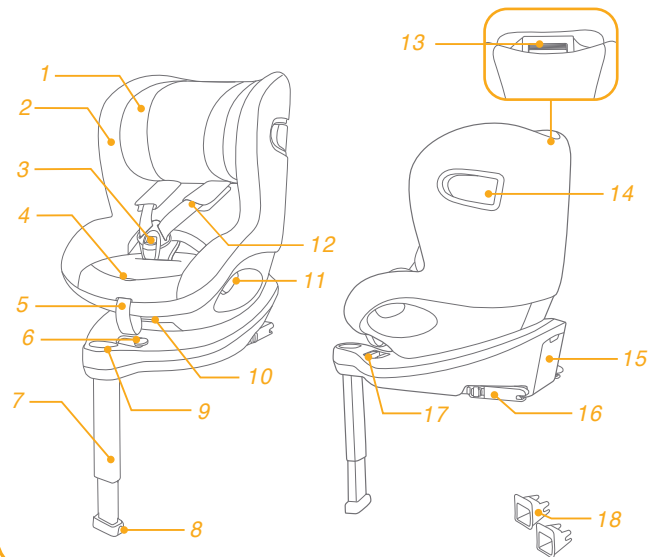

WAARSCHUWING

- ! Om dit verbeterde kinderzitje met de ISOFIX-aansluitingen volgens de ECE R129/03-richtlijn te kunnen gebruiken, moet uw kind aan de volgende voorwaarden voldoen.
Naar achteren kijkend:
Lengte kind 61cm-105 cm/ Leeftijd kind ten minste 6 maanden/ Gewicht kind \leq 19kg;
Naar voren kijkend:
Lengte kind 76cm-105 cm/ Leeftijd kind ten minste 15 maanden/ Gewicht kind \leq 19kg;
- ! **BELANGRIJK - NIET VOORUTI KIJKEND GEBRUIKEN VOORDAT HET KIND OUDER IS DAN 15 maanden (raadpleeg instructies)**
- ! Alle riemen waarmee het verbeterde kinderzitje aan het voertuig is bevestigd, moeten strak zitten, elke steunvoet moet in contact staan met de bodem van het voertuig, de riemen die het kind vasthouden, moeten zijn afgesteld op het lichaam van het kind, en de riemen mogen niet verdraaid zijn.
- ! Nadat uw kind in dit verbeterde kinderzitje is geplaatst, moet u de veiligheidsriem goed gebruiken en ervoor zorgen dat elke middelriem laag wordt gedragen zodat het bekken goed vastzit.
- ! Dit verbeterde kinderzitje moet worden vervangen als ze onderworpen zijn geweest aan zware spanningen bij een ongeluk. Een ongeluk kan daar schade aan veroorzaken die u niet kunt zien.

WAARSCHUWING

- ! Houd rekening met het gevaar van het aanbrengen van veranderingen of aanvullingen aan het apparaat zonder goedkeuring van de bevoegde instantie, en het gevaar van het niet nauwkeurig volgen van de aanwijzingen als geleverd door de fabrikant van het verbeterde kinderzitje.
- ! Houd dit verbeterde kinderzitje uit de buurt van zonlicht, anders kan het te heet worden voor de huid van uw kind. Raak het verbeterde kinderzitje altijd aan voordat u het kind er in plaatst.
- ! Laat het kind niet zonder toezicht achter in het verbeterde kinderzitje.
- ! Bagage en andere voorwerpen die in geval van botsing letsel kunnen veroorzaken, moeten goed zijn vastgezet.
- ! Gebruik het verbeterde kinderzitje niet zonder de zachte onderdelen.
- ! Vervang de zachte onderdelen alleen door de onderdelen die door de fabrikant worden aanbevolen omdat de zachte onderdelen een integraal onderdeel vormen van de werking van het kinderzitje.
- ! Gebruik GEEN andere lastdragende contactpunten dan degene die in de aanwijzingen worden beschreven en die op het verbeterde kinderzitje zijn aangegeven.

WAARSCHUWING

- ! NOOIT dit verbeterde kinderzitje gebruiken in een voertuig met airbags indien gebruikt met de babymodus.
- ! Controleer voordat u dit verbeterde kinderzitje koopt of u het in uw auto kunt installeren.
- ! GEEN ENKEL verbeterd kinderzitje biedt volledige bescherming tegen letsel bij een ongeluk. Maar het juiste gebruik van het verbeterde kinderzitje vermindert het risico van ernstig letsel of de dood.
- ! Installeer dit verbeterde kinderzitje NIET zonder de aanwijzingen en waarschuwingen in deze handleiding te volgen, anders brengt u uw kind ernstig in gevaar.
- ! Gebruik dit verbeterde kinderzitje NIET als het is beschadigd of als onderdelen ontbreken.
- ! Kleed uw kind NIET in te ruimzittende kleding, omdat dit kan voorkomen dat uw kind goed en stevig wordt vastgezet met de schoudergordels en de kruisriem tussen de benen.
- ! Laat dit verbeterde kinderzitje NIET los of niet goed bevestigd in de auto staan omdat een niet goed vastgezet verbeterde kinderzitje rondgeslingerd kan worden en de inzittenden kan verwonden bij een scherpe bocht, plotseling remmen of een botsing.

WAARSCHUWING

- ! Gebruik NOOIT een tweedehands verbeterde kinderzitje of een verbeterde kinderzitje waarvan u de afkomst niet kent, omdat deze structurele schade kan bevatten die de veiligheid van uw kind in gevaar brengt.
- ! Gebruik NOOIT touwen of andere vervangingsmiddelen om het verbeterde kinderzitje in de auto vast te zetten of het kind in het verbeterde kinderzitje vast te maken.
- ! Zorg ervoor dat het verbeterde kinderzitje op zo'n manier geïnstalleerd wordt dat onderdelen niet in de weg zitten bij verplaatsbare stoelen of bij de werking van autodeuren.
- ! Neem contact op met de distributeur over onderhoud, reparaties en vervangen van onderdelen.
- ! Verwijder dit verbeterde kinderzitje van de autostoel als het gedurende langere tijd niet gebruikt wordt.
- ! De onderdelen van dit verbeterde kinderzitje mogen niet worden ingevet.
- ! Zet het kind altijd vast in het verbeterde kinderzitje, zelfs op korte tochtjes, omdat daarbij de meeste ongelukken plaatsvinden.
- ! Controleer de ISOFIX-geleiders regelmatig op vuil en maak ze zo nodig schoon. De betrouwbaarheid loopt terug door het binnendringen van vuil, stof, voedselresten, enz.
- ! Plaats ALLEEN de aanbevolen binnenkussens in dit verbeterde kinderzitje.
- ! Het kinderzitje past wellicht niet in alle goedgekeurde voertuigen bij gebruik in een van deze standen.

Noodgeval

Bij een noodsituatie of een ongeluk is het heel belangrijk om uw kind direct te laten verzorgen met eerste hulp en medische behandeling.

Productinformatie

"i-Size" (Integral Universal ISOFIX Enhanced Child Restraint Systems) is een categorie van het kindersitzesysteem voor gebruik bij alle i-Size-stoelposities van een voertuig.

1. Volgens de ECE R129/03 richtlijn is het product een Universele ISOFIX-klasse ISO / F2X, ISO/ R2 verbeterd kindersitje en moet dit worden gemonteerd met de ISOFIX-aansluitingen.
2. Dit is een "i-Size" verbeterd kindersitzesysteem. Het is goedgekeurd volgens VN-verordening nr. 129 voor gebruik in voor "i-Size geschikte" standen van autostoelen zoals is aangegeven door de fabrikant van de auto in de handleiding.
3. Neem in geval van twijfel contact op met de fabrikant van het verbeterde kindersitzesysteem of de verkoper.



Materiaal Kunststoffen, metaal, geweven stoffen
Patentnr. Patent aangevraagd



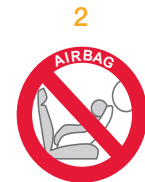
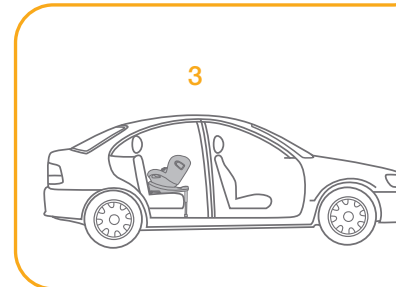
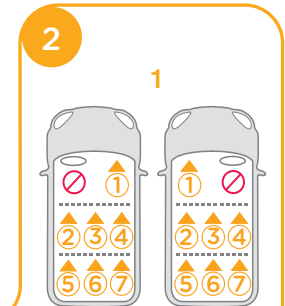
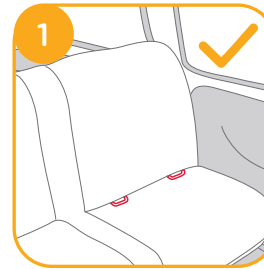

Installatiekwesities

zie afbeeldingen 1 - 2



De installatiemodus kiezen

	Grootte kind	Installatie-stand	Installatie	Referentie-leeftijd	Schuine stand
ECE R129/03	61cm-105cm/ ≤19kg	Achteruit kijkende modus		6 maanden tot ongeveer 4 jaar	Stand 1-6
	76cm-105cm/ ≤19kg	Vooruit kijkende modus		15 maanden tot ongeveer 4 jaar	Stand 1-6

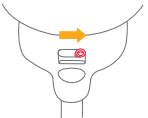
Leeftijd van kind	Installatie-stand	Installatie	Smart Ride™-vergrendeling
6-15M	Achteruit kijkende modus		
> 15M	Achteruit/ Vooruit kijkende modus	 of 	

De voet installeren

zie afbeeldingen 3 - 12

! Nadat de voet op de autostoel is geplaatst, trekt u de steunvoet omlaag naar de vloer. 3

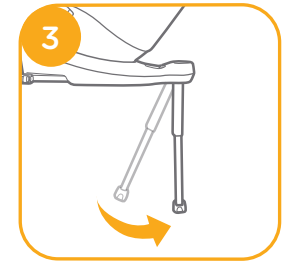

! Plaats ISOFIX-geleiders om te helpen bij de installatie. 4 -1

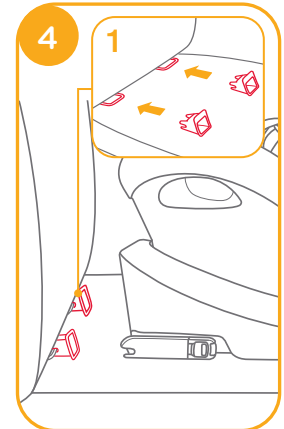

! Er zijn 11 verstelbare standen voor ISOFIX. Terwijl u de ISOFIX-knop indrukt **5 -1**, trekt u de ISOFIX-aansluiting uit. **5 -2**

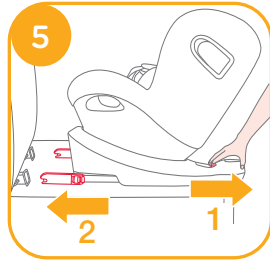

! Controleer of beide ISOFIX-aansluitingen stevig vastzitten in hun ISOFIX-ankerpunten. De kleur van de indicatoren op beide ISOFIX-connectoren moet volledig groen zijn. **6 -1**

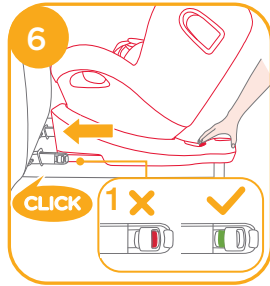

! Na het succesvol installeren van de ISOFIX-aansluitingen, drukt u nogmaals op de ISOFIX-instelknoppen terwijl u de stoel naar achteren duwt totdat het in contact komt met de rugleuning van de autostoel. **6**

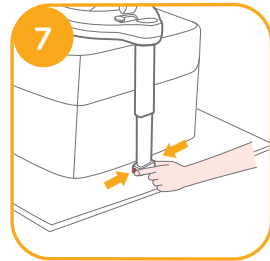

! Na het bevestigen van de ISOFIX, trekt u de steunvoet omlaag naar de vloer. Als de indicator voor de steunvoet groen wordt, is deze goed geplaatst.

! Knijp de ontgrendelknop van de steunvoet in en pas dan de lengte van de steunvoet aan. **7**

! De steunvoet heeft 19 standen. Als de steunvoetindicator rood is, betekent dit dat de steunvoet in de verkeerde stand staat. **8**

! Zorg ervoor dat de steunvoet volledig in contact is met de vloer van het voertuig. Rood wijst op een onjuiste installatie. **8**

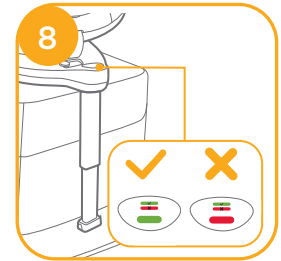

! Controleer of de voet goed vast zit door aan beide ISOFIX-aansluitingen te trekken.

! De ISOFIX-aansluitingen worden aangesloten en vergrendeld in de ISOFIX-ankerpunten. **9 -1**

! De steunvoet moet goed zijn geplaatst en de indicator moet groen zijn. **9 -2**

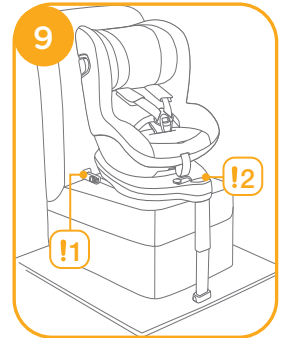

De voet verwijderen

Om de voet te verwijderen van het voertuig, drukt u op de ISOFIX-instelknop 10 -1 en trekt u de voet terug van de stoel. 10 -2

Druk vervolgens op de aansluitingen van de ISOFIX van het voertuig. 11

Voor het voorkomen van schade tijdens transport, drukt u op de ISOFIX-instelknop 12 -1 en vouwt u de aansluiting volledig. 12 -2

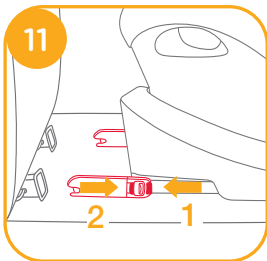
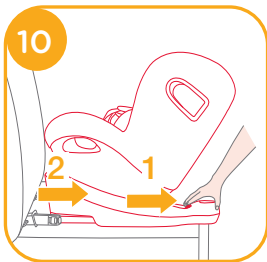

Gebruik de afscherming voor inslag opzij

zie afbeeldingen 13 - 15

! Zorg ervoor dat de afscherming voor inslag opzij is vergrendeld in de geopende stand voor maximale veiligheid bij inslag opzij.

1. Afschermingen voor inslag opzij worden automatisch geactiveerd wanneer de gordelgesp weer in positie wordt geplaatst en de gordel wordt vastgemaakt en beide zijden worden automatisch geopend. 13 -1 13 -2

! BELANGRIJK: Denk eraan dat het uitvouwen van de elementen tegen zijdelingse inslagen NIET betekent dat het kind reeds strak genoeg vast zit.

2. De bescherming tegen inslag opzij tegenover het portier kan worden gesloten voor meer zitruimte, indien nodig. De zijde het dichtst bij de buitenkant van het voertuig moet altijd in de geopende stand staan. 14 -1 14 -2

3. De afscherming voor inslag opzij kan handmatig worden geopend als getoond in 15.

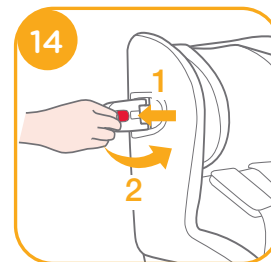
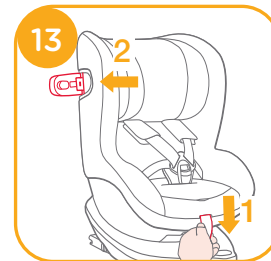

Instelling schuine stand

zie afbeeldingen 16 - 17

Knijp de instelknop schuinstand in 16 om het verbeterde kinderzitje in de juiste stand te zetten. De hoeken van de stand zijn afgebeeld in afb. 17.

Controleer de stand van de steunvoet nadat u de schuinstand hebt gewijzigd.

Er zijn 6 schuinstanden voor de achteruit kijkende modus en 6 schuinstanden voor de vooruit kijkende modus.

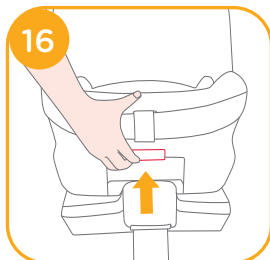

Hoogteafstelling voor hoofdsteun en schouderriemen

zie afbeeldingen 18 - 20

1. Pas de hoogteteun aan en controleer of de schouderriemen op de juiste hoogte zijn volgens 18.

! Bij gebruik in de achteruit kijkende stand moet de hoogte voor de schouderriemen gelijklopen met of lager staan dan de schouders van het kind. 18

! Bij gebruik in de vooruit kijkende stand moet de hoogte voor de schouderriemen gelijklopen met de bovenkant van de schouders van het kind. 18

2. Knijp in de hendel voor de afstelling van de hoofdsteun 19 en trek tegelijkertijd de hoofdsteun op of druk het omlaag tot het in een van de 6 standen klikt. De standen van de hoofdsteun zijn afgebeeld in 20.

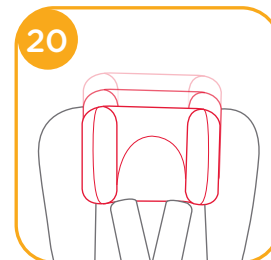
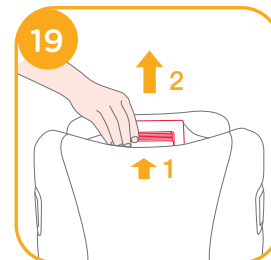

De achteruit kijkende modus gebruiken

(Lengte kind 61cm-105cm/gewicht kind ≤ 19kg/6 maanden - 4 jaar oud)

zie afbeeldingen 21 - 31

! Installeer het verbeterde kinderzitje op de achterbank en plaats het kind vervolgens in het verbeterde kinderzitje.

! Schuif de Smart Ride™-vergrendeling naar links wanneer het verbeterde kinderzitje in de achteruit kijkende modus wordt gebruikt.

1. Druk op de ISOFIX-instelknop 22 -1 en trek de voet terug van de stoel van het voertuig.

2. Druk op de draaiknop om te draaien voor eenvoudiger plaatsen/uitnemen van het kind aan de zijkant, en draai de stoel vervolgens naar de achteruit kijkende stand. 23&24

! Druk op de draaiknop op een van beide zijden voor het draaien van het verbeterde kinderzitje.

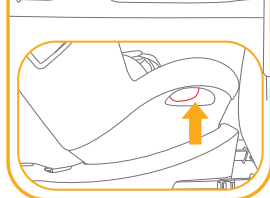
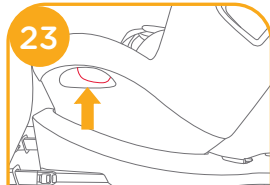
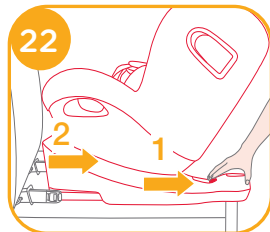
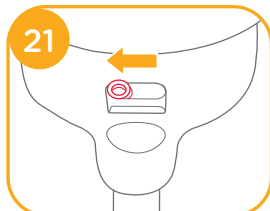

3. Na het succesvol installeren van de ISOFIX-aansluitingen, drukt u nogmaals op de ISOFIX-instelknoppen terwijl u de stoel naar achteren duwt totdat het in contact komt met de rugleuning van de autostoel. 25 -1 25 -2

! De ISOFIX-aansluitingen worden aangesloten en vergrendeld in de ISOFIX-ankerpunten. 26 -1

! De steunvoet moet goed zijn geplaatst en de indicator moet groen zijn. 26 -2

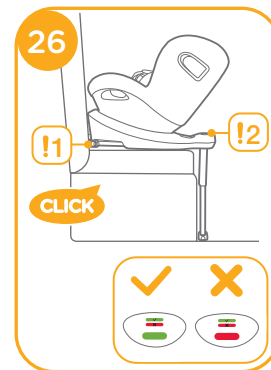
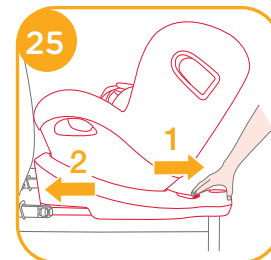
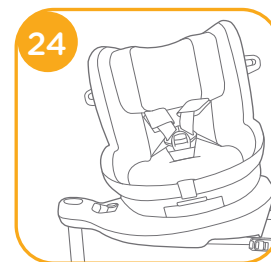

Het kind vastzetten

1. Druk op de instelknop spanband terwijl u de schoudergordels uittrekt naar de gewenste lengte (trek vanaf onder de vaste schouderkussens om te verlengen). **27**
2. Maak de gesp van de gordels los door op de rode knop te drukken. **28**
3. Maak de gespen aan beide zijden van de stoel vast als getoond in **29**, die zich bevinden aan beide zijden van de stoel zodat het kind gemakkelijker in de achteruit kijkende modus geplaatst kan worden.

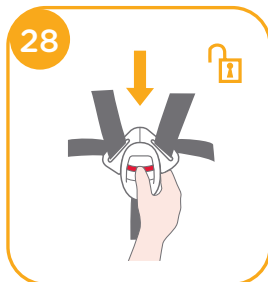

4. Zet het kind in het verbeterde kinderzitje en steek beide armen door de riemen.
- ! Nadat het kind in het zitje is geplaatst, moet u controleren of de schouderriemen op de juiste hoogte zitten.
5. Maak de gesp vast. Raadpleeg **30**

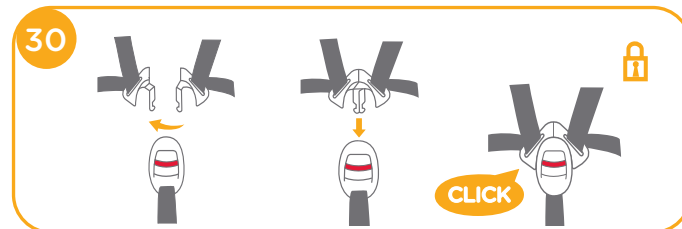

6. Trek de rieminstelling omlaag en stel hem op de juiste lengte af om ervoor te zorgen dat uw kind goed vast zit. **31**
- ! Houd het kind altijd goed vast in de gordels door het wegnemen van alle vrije ruimte.



De vooruit kijkende modus gebruiken

(Lengte kind 76cm-105cm/gewicht kind 19kg/15 maanden - 4 jaar oud)

zie afbeeldingen 32 - 41

! Installeer het verbeterde kinderzitje op de autostoel en plaats het kind vervolgens in het verbeterde kinderzitje.

! Schuif de Smart Ride™-vergrendeling naar rechts wanneer het verbeterde kinderzitje in de vooruit kijkende modus wordt gebruikt. 32

1. Druk op de ISOFIX-instelknop 33 -1 en trek de voet terug van de stoel van het voertuig. 33 -2

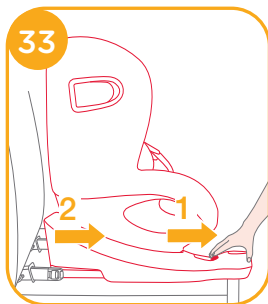
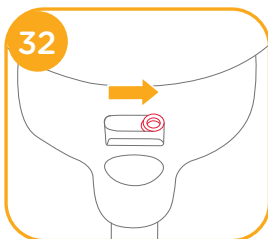

2. Druk op de draaiknop om te draaien voor eenvoudiger plaatsen/uitnemen van het kind aan de zijkant, en draai de stoel vervolgens naar de vooruit kijkende stand. 34&35

! Druk op de draaiknop op een van beide zijden voor het draaien van het verbeterde kinderzitje.

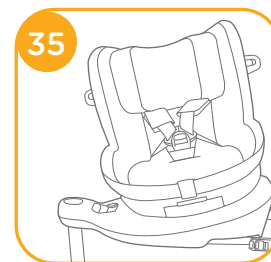
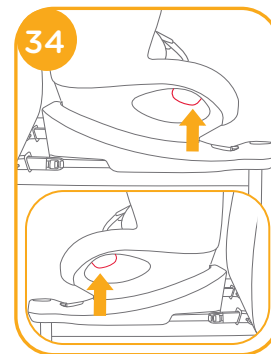

3. Na het succesvol installeren van de ISOFIX-aansluitingen, drukt u nogmaals op de ISOFIX-instelknoppen terwijl u de stoel naar achteren duwt totdat het in contact komt met de rugleuning van de autostoel. 36 -1 36 -2

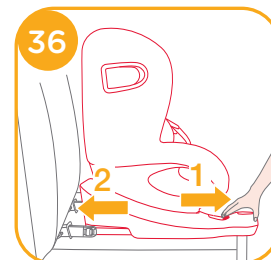

! De ISOFIX-aansluitingen worden aangesloten en vergrendeld in de ISOFIX-ankerpunten. 37 -1

! De steunvoet moet goed zijn geplaatst en de indicator moet groen zijn. 37 -2

Het kind vastzetten

1. Druk op de instelknop spanband terwijl u de schoudergordels uittrekt naar de gewenste lengte (trek vanaf onder de vaste schouderkussens om te verlengen). 38

2. Maak de gesp van de gordels los door op de rode knop te drukken. 39

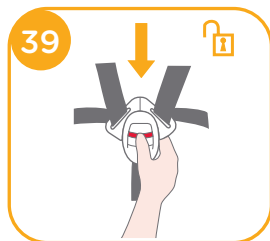
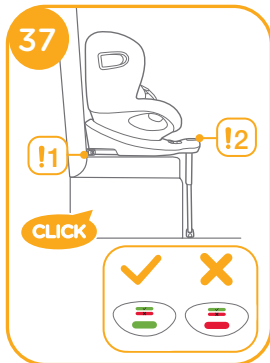

3. Maak de gespen aan beide zijden van de stoel vast als getoond in 40, die zich bevinden aan beide zijden van de stoel zodat het kind gemakkelijker in de vooruit kijkende modus geplaatst kan worden.
4. Zet het kind in het verbeterde kinderzitje en steek beide armen door de riemen. Maak de gesp vast.

! Nadat het kind in het zitje is geplaatst, moet u controleren of de schouderriemen op de juiste hoogte zitten.

5. Trek de rieminstelling omlaag en stel hem op de juiste lengte af om ervoor te zorgen dat uw kind goed vast zit. 41

! Houd het kind altijd goed vast in de gordels door het wegnemen van alle vrije ruimte.

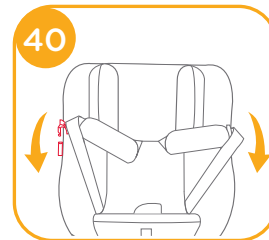

Zachte voorwerpen losmaken

zie afbeeldingen 42 - 48

Druk op de rode knop om de riem te ontgrendelen. 42

Volg de stappen 43 - 48 voor het losmaken van zachte voorwerpen.

Om het zachte materiaal opnieuw te bevestigen, herhaalt u de bovenstaande stappen in omgekeerde volgorde.

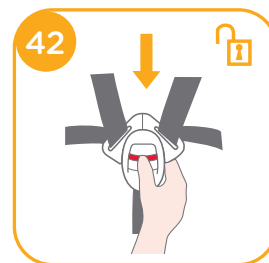

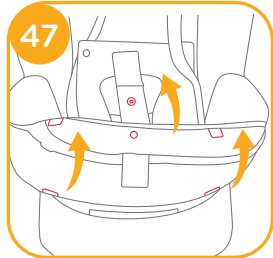
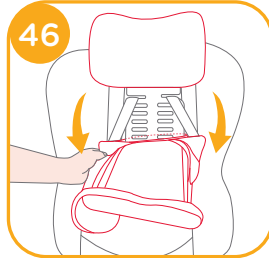
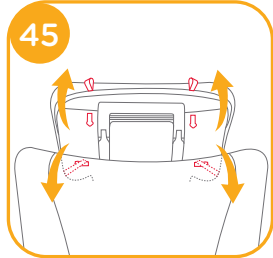
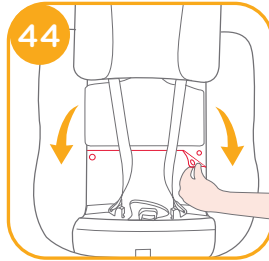
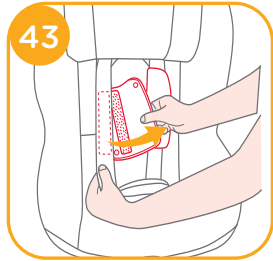

Verzorging en onderhoud

- ! Was de stoelbedekking en binnenvoering met koud water onder 30°C.
- ! De zachte voorwerpen niet strijken.
- ! De zachte voorwerpen niet bleken of laten stomen.
- ! Gebruik geen onverdund schoonmaakmiddel, benzine of andere organische materialen om het verbeterde kinderzitje of de voet te wassen. Dit kan het verbeterde kinderzitje beschadigen.
- ! De stoelbedekking en binnenvoering niet uitwringen om ze te drogen.. Daardoor kunnen de bekleding en binnenvoering kreukelen.
- ! Hang de stoelbedekking en binnenvoering in de schaduw op.
- ! Haal het verbeterde kinderzitje en de voet uit de autostoel als het voor langere tijd niet wordt gebruikt.. Berg het verbeterde kinderzitje op een koele en droge plaats op, waar uw kind er niet bij kan.
- ! Knoei niet met de gordelaansluitingen tijdens reiniging.



IT Benvenuto a Joie™

Congratulazioni per essere entrato a far parte della famiglia Joie! Siamo lieti di partecipare al tuo viaggio con il bambino. Viaggiando con il sistema di ritenuta per bambini migliorato i-Spin 360 E, stai utilizzando un sistema di ritenuta per bambini migliorato i-Size di alta qualità e con sicurezza totalmente certificata. Leggere attentamente questo manuale e attenersi a ogni procedura per garantire un viaggio comodo e la migliore protezione per il bambino.

Per utilizzare il sistema di ritenuta per bambini migliorato Joie con agganci i-Size ISOFIX in conformità alla normativa ECE R129/03, il bambino deve soddisfare i seguenti requisiti.

Modalità contraria al senso di marcia: Altezza del bambino 61 cm-105 cm/ Età del bambino da circa 6 mesi a 4 anni/ Peso del bambino \leq 19 kg;
Modalità in senso di marcia: Altezza del bambino 76 cm-105 cm/ Età del bambino almeno 15 mesi / Peso del bambino \leq 19 kg;

Base

Leggere tutte le istruzioni del presente manuale prima di installare e usare il prodotto.

! IMPORTANTE: DA CONSERVARE PER FUTURE CONSULTAZIONI. LEGGERE ATTENTAMENTE.

Conservare il manuale di istruzioni nella tasca laterale situata nella parte posteriore della base, come mostrato nella figura a destra.

Per informazioni più dettagliate, si prega di visitare il nostro sito web all'indirizzo joiebaby.com



Elenco parti

Assicurarsi che siano presenti tutti i componenti. Se qualche componente risulta mancante, consultare il rivenditore.

- | | | | |
|---------|--|---------|---|
| Fig. 1 | Poggiatesta | Fig. 11 | Pulsante di rotazione |
| Fig. 2 | Imbottitura | Fig. 12 | Bretelle |
| Fig. 3 | Fibbia | Fig. 13 | Leva di regolazione poggiatesta |
| Fig. 4 | Pulsante di regolazione della reclinazione | Fig. 14 | Protezione da impatto laterale |
| Fig. 5 | Regolatore | Fig. 15 | Tasca contenente il manuale di istruzioni |
| Fig. 6 | Blocco Smart Ride™ | Fig. 16 | Attacco ISOFIX |
| Fig. 7 | Supporto | Fig. 17 | Pulsante di regolazione ISOFIX |
| Fig. 8 | Pulsante di regolazione supporto | Fig. 18 | Guide ISOFIX |
| Fig. 9 | Indicatore supporto | | |
| Fig. 10 | Pulsante di regolazione della reclinazione | | |

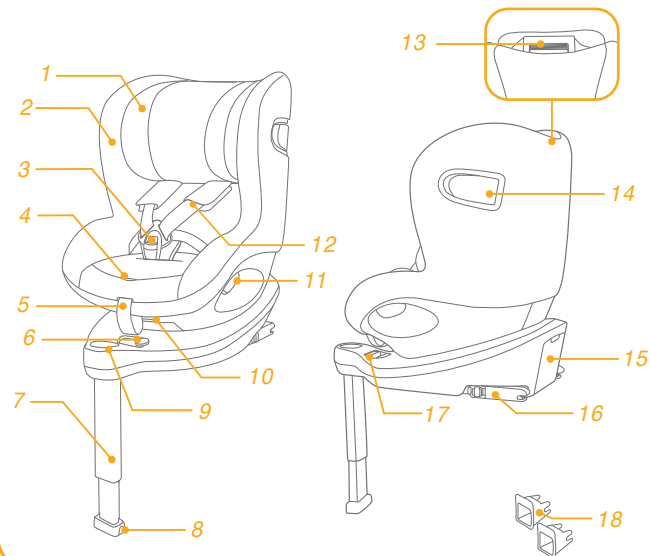

AVVERTENZA

- ! Per utilizzare il sistema di ritenuta per bambini migliorato con agganci ISOFIX in conformità alla normativa ECE R129/03, il bambino deve soddisfare i seguenti requisiti.

Modalità contraria al senso di marcia:

Altezza del bambino 61 cm-105 cm/Età del bambino da circa 6 mesi a 4 anni/Peso del bambino \leq 19 kg;

Modalità in senso di marcia:

Altezza del bambino 76 cm-105 cm/ Età del bambino almeno 15 mesi /Peso del bambino \leq 19 kg;

- ! **IMPORTANTE: NON UTILIZZARLO NEL SENSO DI MARCIA PRIMA CHE IL BAMBINO SUPERI I 15 MESI DI ETÀ** (fare riferimento alle istruzioni)

- ! Le cinghie che fissano il sistema di ritenuta per bambini migliorato al veicolo devono essere strette, la gamba di supporto deve essere a contatto con il pianale del veicolo, le cinghie che trattengono il bambino devono essere adattate al suo corpo e le cinghie non devono essere attorcigliate.

- ! Dopo aver messo il bambino nel sistema di ritenuta per bambini migliorato, è estremamente importante utilizzare correttamente la cintura di sicurezza e assicurarsi che la cinghia addominale sia indossata in basso in modo da sostenere il bacino.

- ! Il sistema di ritenuta del bambino migliorato deve essere sostituito se è stato sottoposto a violenti sollecitazioni in caso di incidente. Un incidente può causare danni impossibili da notare.

AVVERTENZA

- ! Considerare il pericolo di apportare modifiche o aggiunte al dispositivo senza l'approvazione dell'autorità competente e il pericolo di non seguire attentamente le istruzioni di installazione fornite dal produttore del sistema di ritenuta del bambino migliorato.
- ! Tenere il sistema di ritenuta per bambini migliorato lontano dalla luce del sole per evitare di causare ustioni alla pelle del bambino. Toccare sempre il sistema di ritenuta per bambini migliorato prima di far sedere il bambino.
- ! Non lasciare il bambino incustodito nel sistema di ritenuta per bambini migliorato.
- ! I bagagli o altri oggetti che potrebbero causare lesioni in caso di collisione devono essere fissati adeguatamente.
- ! Il sistema di ritenuta per bambini migliorato non deve essere utilizzato senza il rivestimento imbottito.
- ! Il rivestimento imbottito deve essere sostituito con altri consigliati dal produttore, in quanto costituiscono parte integrante delle prestazioni del sistema di ritenuta.
- ! **NON** utilizzare alcun carico sui punti di contatto diversi da quelli descritti nelle istruzioni e contrassegnati sul sistema di ritenuta per bambini migliorato.

AVVERTENZA

- ! NON installare mai sistema di ritenuta per bambini su un sedile del veicolo dotato di airbag di sicurezza quando viene usato in modalità “Neonato”.
- ! Prima di acquistare questo sistema di ritenuta per bambini migliorato, assicurarsi che possa essere installato correttamente nel veicolo.
- ! NESSUN sistema di ritenuta per bambini migliorato è in grado di garantire una protezione completa da lesioni in caso di incidenti. Tuttavia, l'uso corretto del sistema di ritenuta per bambini migliorato riduce il rischio di lesioni gravi o mortali per il bambino.
- ! NON installare il sistema di ritenuta per bambini migliorato senza osservare le istruzioni del presente manuale. Si potrebbero causare lesioni o decesso.
- ! NON utilizzare questo sistema di ritenuta per bambini migliorato se presenta danni o parti mancanti.
- ! NON vestire il bambino con indumenti troppo grandi quando si utilizza il seggiolino, in quanto ciò potrebbe impedire al bambino di essere correttamente e saldamente allacciato con le bretelle e la cintura spartigambe.
- ! NON lasciare questo sistema di ritenuta per bambini migliorato o altri elementi non allacciati all'interno del veicolo in quanto possono essere sbalzati, con conseguenti lesioni per i passeggeri in una curva brusca, un arresto improvviso o un urto.

AVVERTENZA

- ! NON utilizzare un sistema di ritenuta per bambini migliorato di seconda mano o del quale non si conoscono i precedenti perché potrebbe avere danni strutturali che mettono in pericolo la sicurezza del bambino.
- ! NON utilizzare corde o simili per fissare il sistema di ritenuta per bambini migliorato nel veicolo o bloccare il bambino nel sistema di ritenuta migliorato.
- ! Assicurarsi che il sistema di ritenuta per bambini migliorato sia installato in modo tale che nessun componente interferisca con i seggiolini mobili o con il funzionamento degli sportelli del veicolo.
- ! Rivolgersi al rivenditore per problemi relativi a manutenzione, riparazione e sostituzione dei pezzi.
- ! Rimuovere questo sistema di ritenuta per bambini migliorato dal sedile del veicolo se non è in uso per un periodo di tempo prolungato.
- ! I componenti del sistema di ritenuta per bambini migliorato non devono essere mai lubrificati.
- ! Fissare sempre il sistema di ritenuta per bambini migliorato, anche per brevi viaggi, ovvero quando si verificano la maggior parte degli incidenti.
- ! Controllare frequentemente le guide ISOFIX per verificarne lo stato di pulizia e pulirle se necessario. L'affidabilità può essere ridotta dalla penetrazione di sporcizia, polvere, residui di cibo, ecc.
- ! NON utilizzare cuscini interni diversi da quelli consigliati per questo sistema di ritenuta per bambini migliorato.
- ! Il sistema di ritenuta per bambini potrebbe non essere adatto a tutti i veicoli approvati se utilizzato in una di queste posizioni.

Emergenza

In caso di emergenza o incidenti, è estremamente importante portare il bambino al pronto soccorso per cure mediche immediate.

Informazioni sul prodotto

"i-Size" (sistemi universali di ritenuta integrale per bambini migliorato ISOFIX) è una categoria di sistema di ritenuta per bambini migliorato utilizzabile in tutte le posizioni di seduta i-Size di un veicolo.

1. In conformità alla normativa ECE R129/03, il prodotto è un sistema di ritenuta per bambini migliorato universale ISOFIX Classe ISO/F2X, ISO/R2 e deve essere montato con attacchi ISOFIX.
2. È un sistema di ritenuta per bambini migliorato "i-Size". È omologato alla normativa N.129, per l'uso a bordo dei veicoli compatibili i-Size nelle posizioni di seduta indicate dal produttore nel manuale dell'utente del veicolo.
3. In caso di dubbi, consultare il produttore o il rivenditore del sistema di ritenuta per bambini migliorato.



Materiali Plastica, metallo, tessuto
N. brevetto In attesa di brevetto

Dubbi sull'installazione

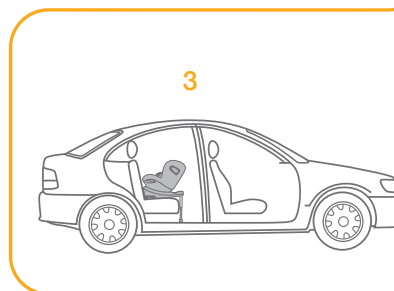
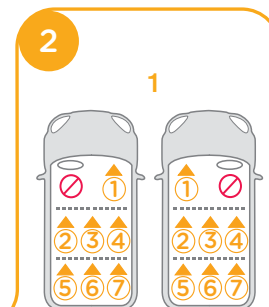
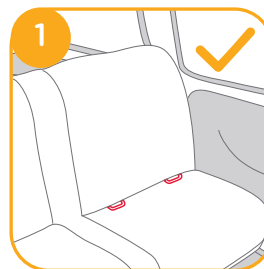
vedere le figure 1 - 2



Scelta della modalità di installazione

	Dimensione del bambino	Modalità di installazione	Installazione	Età di riferimento	Posizione reclinata
ECE R129/03	61 cm - 105 cm/≤19 kg	Modalità contraria al senso di marcia		Da circa 6 mesi a 4 anni	Posizione 1-6
	76 cm - 105 cm/≤19 kg	Modalità in senso di marcia		Da circa 15 mesi a 4 anni	Posizione 1-6

Età del bambino	Modalità di installazione	Installazione	Blocco Smart Ride™
6 - 15 M	Modalità contraria al senso di marcia		
> 15 M	Modalità contraria al/ in senso di marcia		

Installazione della base

vedere le figure 3 - 12

! Dopo aver posizionato la base sul sedile del veicolo, tirare il supporto verso il basso per aprirlo sul pianale.

3

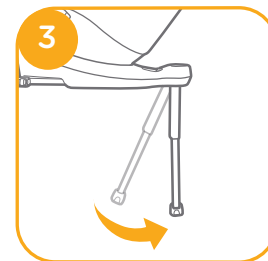

! Inserire le guide dell'attacco ISOFIX per agevolare l'installazione. 4 -1

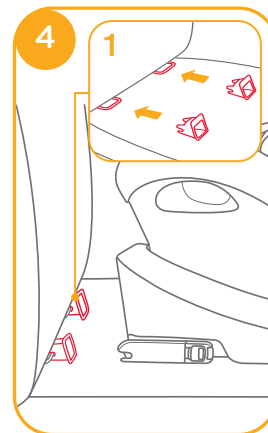

! ISOFIX può essere regolato in 11 posizioni. Mentre si preme il pulsante ISOFIX 5 -1, estrarre gli attacchi ISOFIX. 5 -2

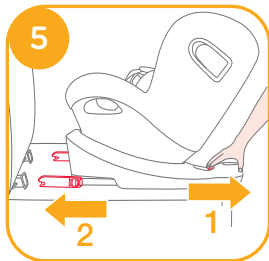

! Assicurarsi che entrambi gli attacchi ISOFIX siano saldamente fissati ai relativi punti di ancoraggio degli attacchi ISOFIX. Il colore degli indicatori su entrambi i connettori degli attacchi ISOFIX deve essere completamente verde. 6 -1

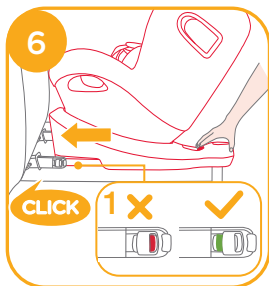

! Dopo aver installato correttamente gli attacchi ISOFIX, premere di nuovo i pulsanti di regolazione ISOFIX mentre si spinge il sedile indietro finché non viene a contatto con il retro del sedile del veicolo. 6

! Dopo aver fissato gli attacchi ISOFIX, tirare il supporto verso il basso per aprirlo sul pianale. L'indicatore del supporto è verde quando è installato correttamente.

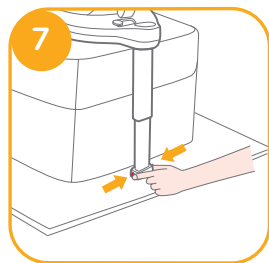

! Premere il pulsante di rilascio del supporto, quindi regolare la lunghezza del supporto. 7

! Il supporto presenta 19 posizioni. Se l'indicatore del supporto è rosso significa che il supporto è in una posizione non corretta. 8

! Assicurarsi che il supporto sia a contatto con il pianale del veicolo. Se è rosso significa che è installato in modo non corretto. 8

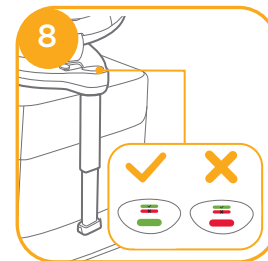

! Assicurarsi che la base sia installata saldamente tirando entrambi gli attacchi ISOFIX.

! Gli attacchi ISOFIX devono essere fissati e bloccati sui punti di ancoraggio ISOFIX. 9 -1

! Il supporto deve essere installato correttamente, con l'indicatore verde. 9 -2

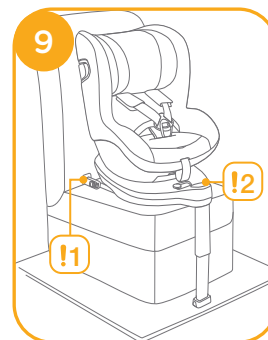

Rimozione della base

Per rimuoverla dal veicolo, premere il pulsante di regolazione ISOFIX **10** -1 e tirare di nuovo la base dal sedile. **10** -2

Quindi, premere e rilasciare i connettori dall'attacco ISOFIX del veicolo. **11**

Per evitare danni durante il trasporto, premere il pulsante di regolazione ISOFIX **12**-1 e piegare completamente l'attacco. **12** -2

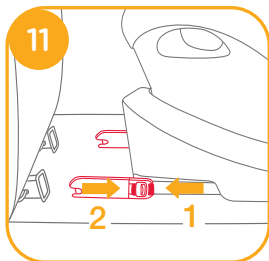
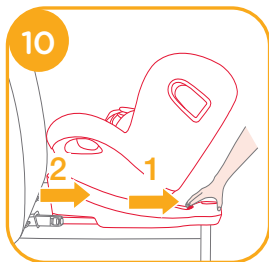

Usare la protezione da impatto laterale

vedere le figure **13** - **15**

! Assicurarsi che la protezione da impatto laterale sia bloccata in posizione di apertura per la massima sicurezza in caso di impatto laterale.

1. Le protezioni da impatto laterali si attivano automaticamente quando la fibbia della cintura viene riportata in posizione e la cintura viene stretta, entrambi i lati vengono aperti automaticamente.

13 -1 **13** -2

! **IMPORTANTE:** Aprire la protezione da impatto laterale **NON** significa che il bambino sia già abbastanza stretto.

2. La protezione da impatto laterale di fronte alla porta del veicolo può essere chiusa per consentire più spazio di seduta, se necessario. Il lato più vicino all'esterno del veicolo deve essere sempre in posizione di apertura. **14** -1 **14** -2

3. La protezione da impatto laterale può essere aperta manualmente, come mostrato in **15**.

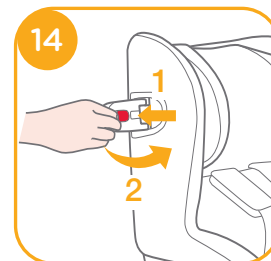
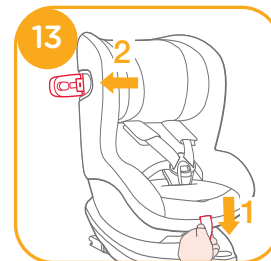

Regolazione della reclinazione

vedere le figure 16 - 17

Premere il pulsante di regolazione della reclinazione 16 per regolare il sistema di ritenuta per bambini migliorato nella posizione corretta. Gli angoli di reclinazione sono mostrati in 17

Ricontrollare la posizione del supporto dopo la reclinazione. Sono disponibili 6 posizioni di reclinazione in modalità contraria al senso di marcia e 6 posizioni di reclinazione in modalità in senso di marcia.

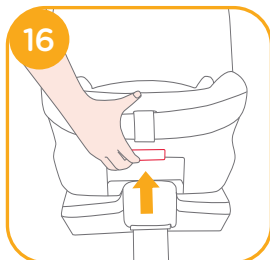

Regolazione dell'altezza del poggiatesta e delle cinture per le spalle

vedere le figure 18 - 20

1. Regolare il poggiatesta e controllare se le cinture per le spalle sono all'altezza corretta in base a 18.

! Se utilizzate in modalità contraria al senso di marcia, la cintura per le spalle deve essere all'altezza o appena sotto la parte superiore delle spalle del bambino. 18

! Se utilizzate in modalità in senso di marcia, la cintura per le spalle deve essere all'altezza della parte superiore delle spalle del bambino. 18

2. Tirare la leva di regolazione del poggiatesta 19, quindi tirare verso l'alto o spingere verso il basso il poggiatesta finché non scatta in una delle 6 posizioni. Le posizioni del poggiatesta sono mostrate in 20.

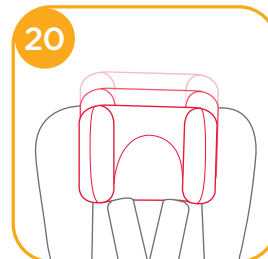
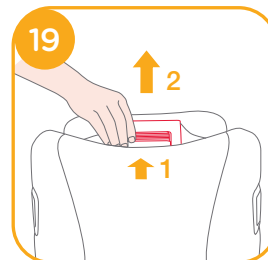

Uso in modalità contraria al senso di marcia (Altezza del bambino 61 cm-105 cm/Peso del bambino ≤ 19 kg/Età del bambino da circa 6 mesi a 4 anni)

vedere le figure 21 - 32

! Montare prima il sistema di ritenuta per bambini sul sedile posteriore della vettura e riporre poi il bambino nel sistema di ritenuta per bambini migliorato.

! Far scorrere il blocco Smart Ride™ a sinistra quando il sistema di ritenuta per bambini migliorato viene utilizzato in modalità contraria al senso di marcia.

1. Premere il pulsante di regolazione ISOFIX 22 -1 e tirare di nuovo la base dal sedile del veicolo.

2. Premere il pulsante di rotazione per ruotare al fine di sistemare/togliere lateralmente il bambino in modo più semplice, quindi ruotare il sedile alla posizione contraria al senso di marcia. 23 & 24

! Premere il pulsante di rotazione su uno dei lati per ruotare il sistema di ritenuta per bambini migliorato.

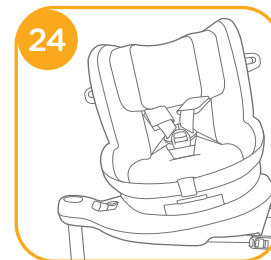
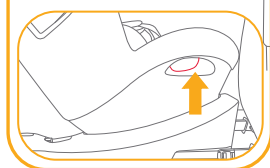
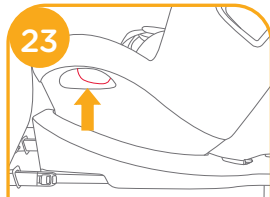
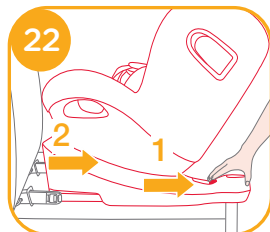
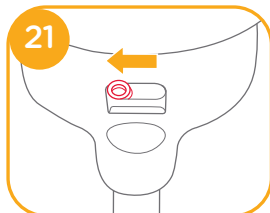

3. Dopo aver installato correttamente gli attacchi ISOFIX, premere di nuovo i pulsanti di regolazione ISOFIX mentre si spinge il sedile indietro finché non viene a contatto con il retro del sedile del veicolo. 25 -1 25 -2



! Gli attacchi ISOFIX devono essere fissati e bloccati sui punti di ancoraggio ISOFIX. 26 -1

! Il supporto deve essere installato correttamente, con l'indicatore verde. 26 -2

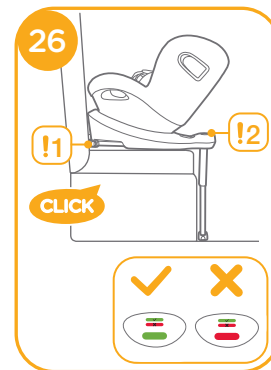

Bloccaggio del bambino

1. Premere il pulsante del regolatore, mentre si estraggono le cinture per le spalle fino alla lunghezza desiderata (tirare da sotto le imbottiture per le spalle fisse per allungare) . 27

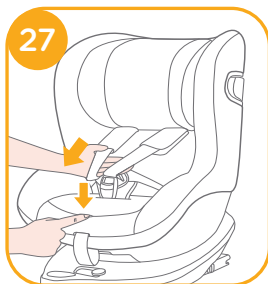

2. Sganciare la fibbia delle bretelle premendo il pulsante rosso. 28

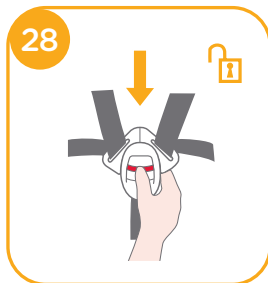

3. Fissare le fibbie su entrambi i lati del sedile come mostrato in 29 per agevolare il posizionamento del bambino in modalità contraria al senso di marcia.



5. Mettere il bambino nel sistema di ritenuta per bambini migliorato e infilare le braccia nelle cinture.

! Una volta sistemato il bambino nel seggiolino, verificare che le cinture per le spalle siano all'altezza adeguata.

6. Agganciare la fibbia. Fare riferimento a 30

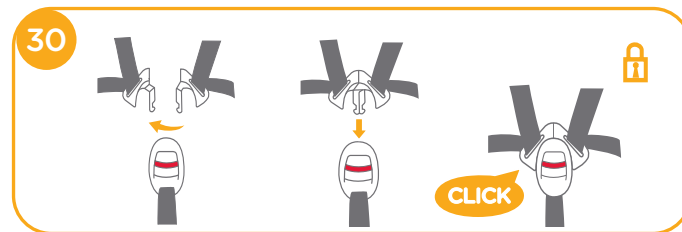

7. Tirare verso il basso il regolatore e regolarlo alla lunghezza adeguata per assicurarsi che sia perfettamente fissato. 31

! Mantenere sempre il bambino protetto con la cintura e stretto correttamente rimuovendo eventuali allentamenti.



Uso in modalità in senso di marcia (Altezza del bambino 76cm-105 cm/ Peso del bambino 19 kg/15 mesi - 4 anni)

vedere le figure 32 - 41

- ! Montare prima il sistema di ritenuta per bambini sul sedile della vettura e riporre poi il bambino nel sistema di ritenuta per bambini migliorato.
- ! Far scorrere il blocco Smart Ride™ a destra quando il sistema di ritenuta per bambini migliorato viene utilizzato in modalità in senso di marcia. 32

1. Premere il pulsante di regolazione ISOFIX 33 -1 e tirare di nuovo la base dal sedile del veicolo. 33 -2

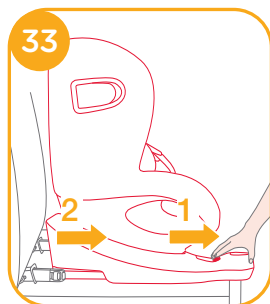
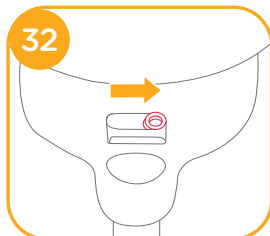

2. Premere il pulsante di rotazione per ruotare al fine di sistemare/ togliere lateralmente il bambino in modo più semplice, quindi ruotare il sedile alla posizione in senso di marcia. 34 & 35

- ! Premere il pulsante di rotazione su uno dei lati per ruotare il sistema di ritenuta per bambini migliorato.

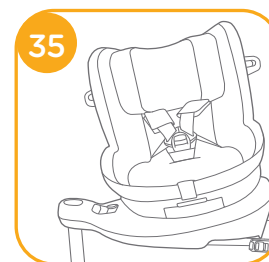
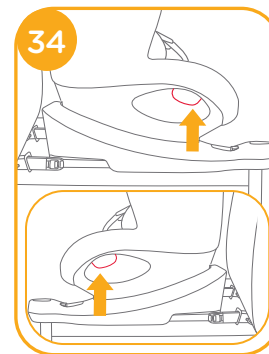

3. Dopo aver installato correttamente gli attacchi ISOFIX, premere di nuovo i pulsanti di regolazione ISOFIX mentre si spinge il sedile indietro finché non viene a contatto con il retro del sedile del veicolo. 36 -1 36 -2

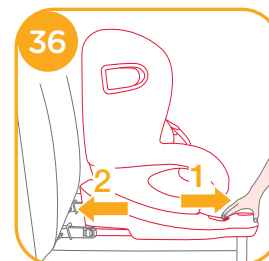

! Gli attacchi ISOFIX devono essere fissati e bloccati sui punti di ancoraggio ISOFIX. 37 -1

! Il supporto deve essere installato correttamente, con l'indicatore verde. 37 -2

Bloccaggio del bambino

1. Premere il pulsante del regolatore, mentre si estraggono le cinture per le spalle fino alla lunghezza desiderata (tirare da sotto le imbottiture per le spalle fisse per allungare) . 38

2. Sganciare la fibbia delle bretelle premendo il pulsante rosso. 39

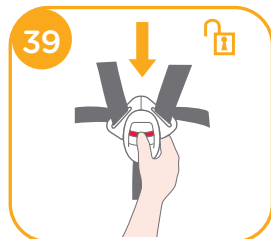
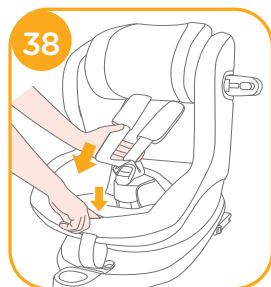
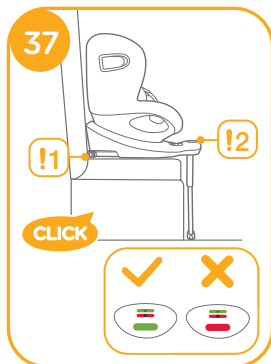

3. Fissare le fibbie su entrambi i lati del sedile come mostrato in 40 per agevolare il posizionamento del bambino in modalità in senso di marcia.

4. Non utilizzare l'inserto per neonati quando si installa il sistema di ritenuta per bambini migliorato in modalità in senso di marcia.

5. Mettere il bambino nel sistema di ritenuta per bambini migliorato e infilare le braccia nelle cinture. Agganciare la fibbia.

! Una volta sistemato il bambino nel seggiolino, verificare che le cinture per le spalle siano all'altezza adeguata.

6. Tirare verso il basso il regolatore e regolarlo alla lunghezza adeguata per assicurarsi che sia perfettamente fissato. 41

! Mantenere sempre il bambino protetto con la cintura e stretto correttamente rimuovendo eventuali allentamenti.



Rimozione del rivestimento imbottito

vedere le figure 42 - 48

Premere il pulsante rosso per sganciare la fibbia. 42

Seguire i passi 43 - 48 per rimuovere il rivestimento imbottito.

Per inserire di nuovo il rivestimento imbottito, ripetere le procedure di cui sopra in ordine inverso.

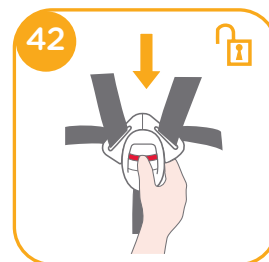

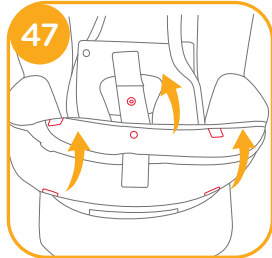
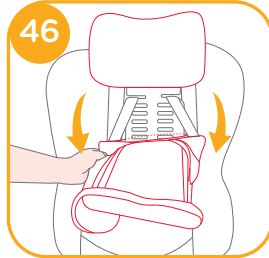
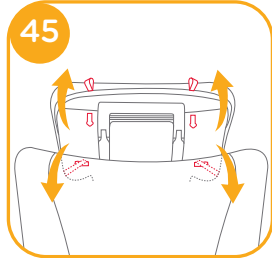
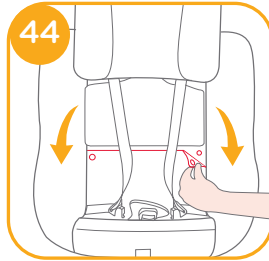
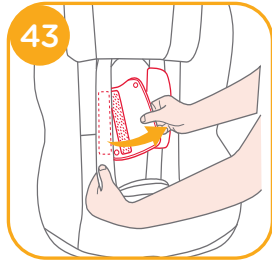

Cura e manutenzione

- ! Dopo aver rimosso il fermo dall'inserto, conservarlo lontano dalla portata dei bambini.
- ! Lavare la fodera e l'imbottitura interna con acqua fredda sotto i 30°C.
- ! Non stirare il rivestimento imbottito.
- ! Non candeggiare e non lavare a secco il rivestimento imbottito.
- ! Non utilizzare detergenti non diluiti, benzina o altri solventi organici per lavare il sistema di ritenuta per bambini migliorato o la base. Potrebbero danneggiare il sistema di ritenuta per bambini migliorato.
- ! Non strizzare la fodera e l'imbottitura interna per asciugare. Si potrebbero lasciare grinze sulla fodera e l'imbottitura interna.
- ! Appendere la fodera e l'imbottitura interna all'ombra per asciugare.
- ! Rimuovere il sistema di ritenuta per bambini migliorato e la base dal sedile del veicolo se non vengono usati per un lungo periodo di tempo. Sistemare il sistema di ritenuta per bambini migliorato in un luogo fresco, asciutto e a cui il bambino non possa accedere.
- ! Non manomettere gli attacchi della cintura durante la pulizia.





Allison Baby UK Ltd.
Venture Point, Towers Business Park
Rugeley, Staffordshire, WS15 1UZ

bring the kids™

Share the joy at joiebaby.com

IM-000010C