

Joie™

0+/1 (0-18kg)

stedi™ child seat

- GB Instruction Manual
- PT Manual de Instruções
- ES Manual de Instrucciones
- FR Manuel d'instructions
- DE Anleitung
- NL Instructiehandleiding
- IT Manuale di Istruzioni

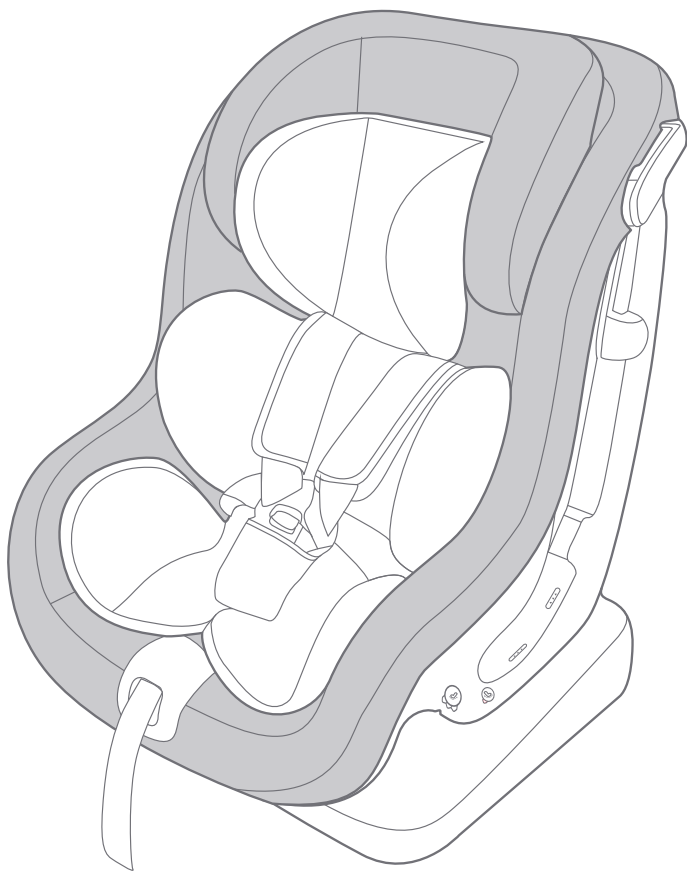

GB Congratulations

You have purchased a high quality, fully certified child safety child seat. This product is suitable for the use of children weighing UNDER 18 kg (approximately 4 years old or under).

Carefully read this Instruction Manual and follow the installing steps because this is the ONLY way to protect your child from serious injury or death in case of an accident, and to provide comfort to your child while using this product.

Keep this instruction manual for future reference.

For warranty information, please visit our website at joiebaby.com

Please Confirm

Make sure that your vehicle is equipped with 3-point retractor safety-belt.

Seat belts may be different in design and length according to maker, manufacturing date, and type of the vehicle. This child seat is only suitable for use in the listed vehicles fitted with 3-point retractor safety-belts and approved to European Regulation No. 16 or other equivalent standards.



! Please keep the instruction manual in the storage compartment of the rear cover for future reference.

Parts List

Fig. 1.1	Head Support	Fig. 1.10	Head Support
Fig. 1.2	Shoulder Strap	Fig. 1.11	Head Support Slot
Fig. 1.3	Buckle	Fig. 1.12	Inner Cushions
Fig. 1.4	Crotch Strap	Fig. 1.13	Reclining Position Indicator
Fig. 1.5	Adjustment Adaptor	Fig. 1.14	Reclining Adjustment Handle
Fig. 1.6	Adjustment Webbing	Fig. 1.15	Forward Safety-belt Slot
Fig. 1.7	Shoulder Harness	Fig. 1.16	Head Support Adjustment Lever
Fig. 1.8	Lock-off Device	Fig. 1.17	Instruction Manual
Fig. 1.9	Rearward Safety-belt Slot		Storage Compartment

Small seat pad include head support and inner cushions. Soft goods include Seat Pad, Shoulder Strap, Crotch Strap, Small Seat Pad. Please make sure there are no missing parts. Please contact the retailer if anything is missing.

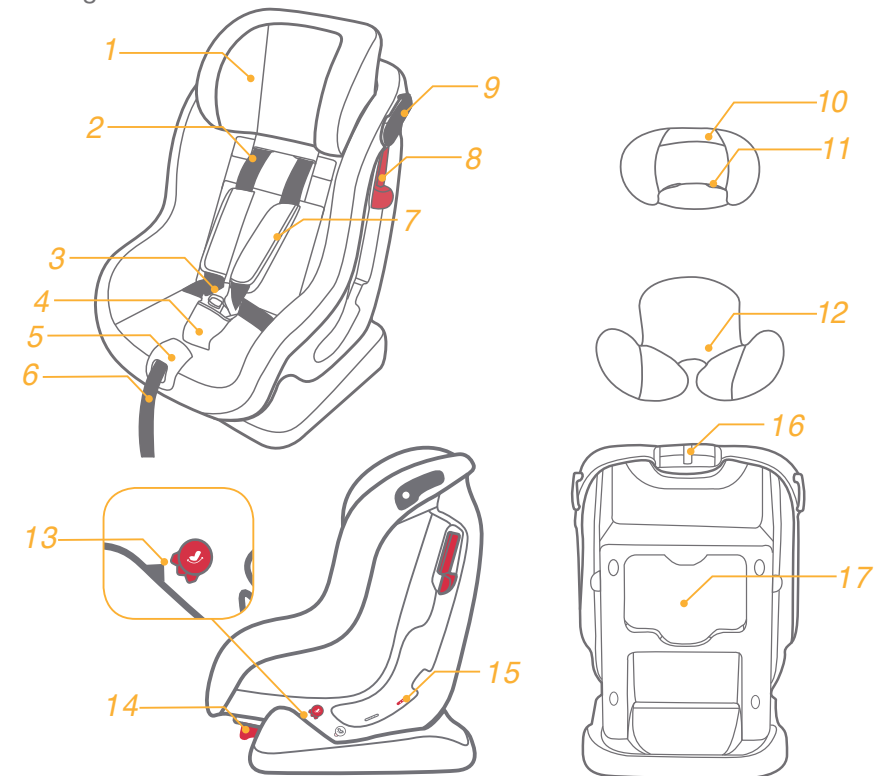

WARNING

- ! NO child seat can guarantee full protection from injury in an accident. However, proper use of this child seat will reduce the risk of serious injury or death to your child.
- ! This child seat is designed ONLY for child weighing under 18kg (approximately 4 years old or under).
- ! DO NOT use forward facing mode before the child's weight exceeds 9kg.
- ! DO NOT use or install this child seat until you read and understand the instructions in this manual and in your vehicle owner's manual.
- ! DO NOT install or use this child seat without following the instructions and warnings in this manual or you may put your child in serious risk of injury or death.
- ! DO NOT make any modification to this child seat or use it along with component parts from other manufacturers.
- ! DO NOT use this child seat if it has damaged or missing parts.
- ! After your child is placed in this child seat, the safety belt must be used correctly, and ensure that any lap strap is worn low down, so that the pelvis is firmly engaged.
- ! DO NOT leave this child seat unbelted or unsecured in your vehicle because unsecured child seat can be thrown around and may injure occupants in a sharp turn, sudden stop, or collision. Remove it if not in regular use.
- ! NEVER leave your child unattended with this child seat at all times.
- ! DO NOT place this child seat in seating positions where an active frontal airbag is installed if your child is still in rear facing mode.
- ! NEVER use a second-hand child seat or a child seat whose history you do not know because they may have structural damage that endangers your child's safety.
- ! NEVER use ropes or any other substitutes in place of seat belts in case of injuries from restraint.
- ! DO NOT use this child seat as a regular chair as it tends to fall down and injure the child.
- ! DO NOT have your child in unfitted clothes because this may prevent your child from being properly and securely fastened by the shoulder harnesses and the harnesses between thighs.
- ! Please keep this child seat away from sunlight, otherwise it may be too hot for the child's skin.

WARNING

- ! The child seat shall not be used without the soft goods.
- ! The soft goods should not be replaced with any besides the ones recommended by the manufacturer, because the soft goods constitute an integral part of the child seat performance.
- ! DO NOT put anything other than the recommended inner cushions in this child seat.
- ! DO NOT put unsecured items in the vehicle because they can be thrown around and may injure occupants in a sharp turn, sudden stop, or collision.
- ! Make sure that no part of the child restraint become trapped by a movable seat or in a door of the vehicle.
- ! DO NOT continue to use this child seat after it has suffered any violent crash. Replace immediately as there may be invisible structural damage from the crash.
- ! Remove this child seat from the vehical seat when it is not in use.
- ! Consult the retailer for issues concerning maintenance, repair and part replacement.
- ! DO NOT use any load bearing contact points other than those described in the instructions and marked in the child restraint.
- ! DO NOT install this child seat under the following conditions:
 1. Vehicle seats with 2-point safety belts.
 2. Vehicle seats facing sideward or rearward with respect to the running direction of the vehicle.
 3. Vehicle seats unstable during installation.
- ! DO NOT use this child seat for more than 5 years after the date of purchase, as the parts may degrade over time, or from exposure to sunlight, and may not perform adequately in a crash.
- ! Any straps holding the restraint to the vehicle should be tight, that any straps restraining the child should be adjusted to the child's body, and that straps should not be twisted.
- ! Please do not use this child restraint if the car seat has dropped from a significant height, hit the ground at a considerable speed, or has visible signs of damage. We are not responsible to replace if the child restraint has been damaged under these abnormal conditions. A new child restraint will need to be purchased when any of the aforementioned conditions occurs.

Emergency

In case of emergency or accidents, it is most important to have your child taken care of with first aids and medical treatment immediately.

Product Information

1. This is a 'Universal' child restraint. It is approved to UN ECE regulation 44, 04 series of amendments, for general use in vehicles and it will fit most, but not all, car seats.
2. A correct fit is likely if the vehicle manufacturer has declared in the vehicle handbook that the vehicle is capable of accepting a 'Universal' child restraint for this age group.
3. This child restraint has been classified as 'Universal' under more stringent conditions than those which applied to earlier designs which do not carry this notice.
4. If in doubt, consult either the child restraint manufacturer or the retailer.

Product	Child Seat
Suitable for	Child weighing under 18kg
Mass Group	Group 0+/1
Materials	Plastics, metal, fabrics
Patent No.	Patents pending

Choose the Installation Mode

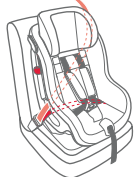
Child's Weight	Installation Mode	Figure for Installation	Reference Age	Seat Position	Seat pad instructions
<18kg	Rearward facing mode		<4 years	Position 4	Baby under 0-6 month must use the small seat pad
9-18kg	Forward facing mode		1 year to 4 years	Position 1-3	Disassemble the small seat pad

Important

1. DO NOT use forward facing mode before the child's weight exceeds 9kg. Child seat in forward facing mode is dangerous for a child under 9kg.
2. When the child is suitable for both forward and rearward facing modes, it is recommended to install this child seat in the rearward facing mode as it is relatively safer.

Concerns on Installation

see images ② - ⑦

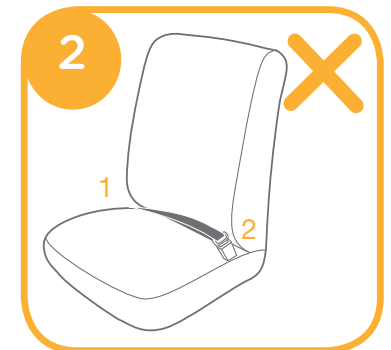

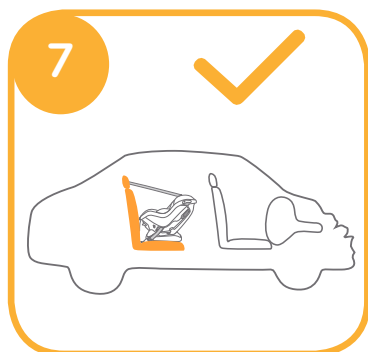
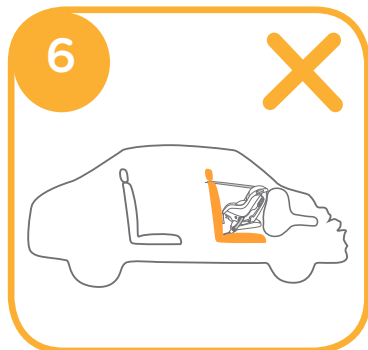
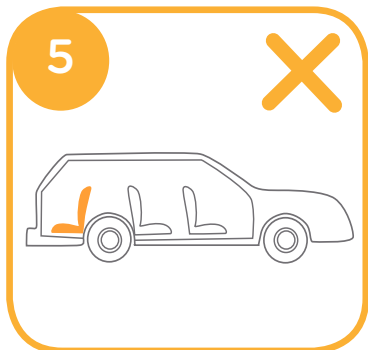
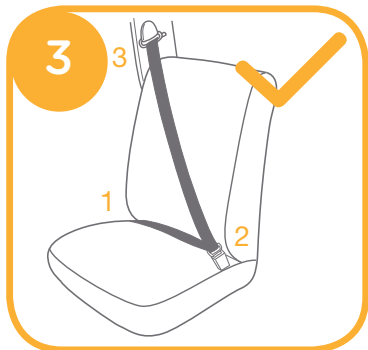

Installation for Rearward Facing Mode

(for Child under 18kg /
New born - 4 years old)
see images 8 - 20

Reference age New born - 4 years old

Seat position Last position (with top blue artwork align with bottom reclining position indicator, as 8)

! Please install the child seat on the vehicle seat, and then put the child in the child seat.

i. Proper Position of the Shoulder Harnesses

Please adjust the head support and shoulder harnesses to proper height according to the child's height.

! The shoulder harness slots should be slightly below the infant's shoulder. Shoulder harnesses too high or too low are not safe.

! If the shoulder harnesses are not at proper height, the infant may be thrown from the child seat when there is an accident.

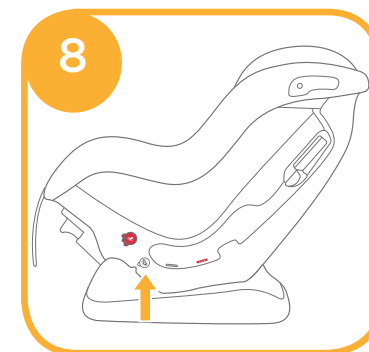

ii. Use of Small Seat Pad see images 9 - 13

1. While pulling up on the webbing adjuster, pull out the shoulder harness straps to proper length.

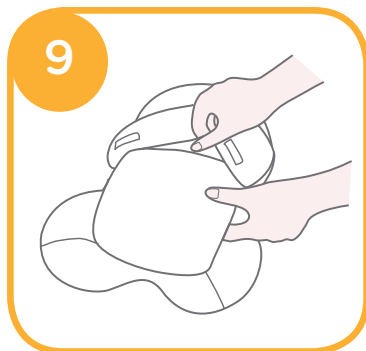

2. Press the red button to disengage the buckle 10-1, and then place the infant body support in the child seat.

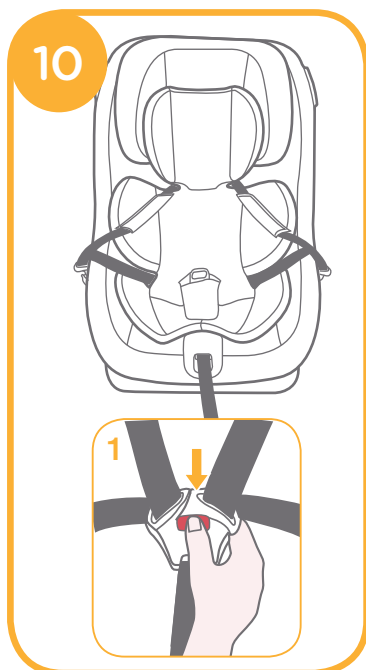

3. Engage the buckle until it clicks. 11

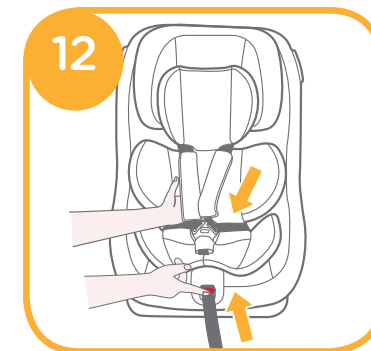
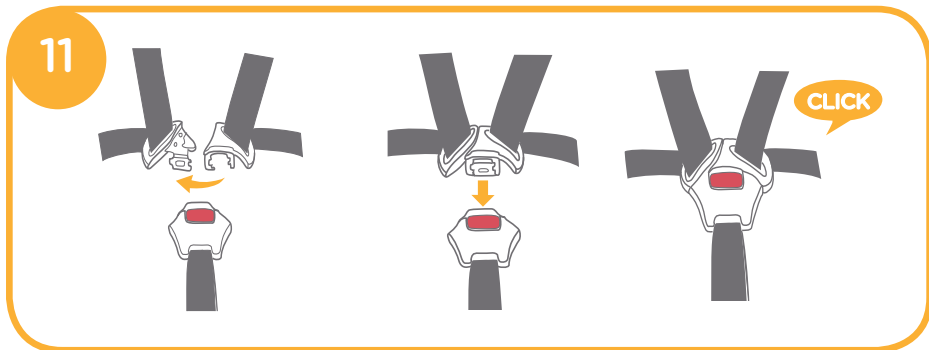

4. Pull the adjustment webbing tight. 13

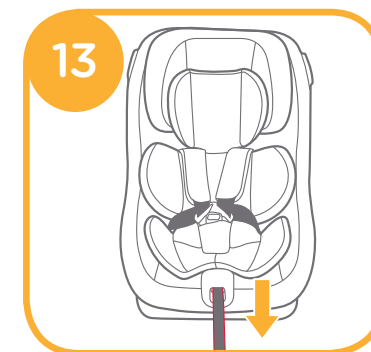

Note

1. Small seat pad include head support and inner cushions.
2. Head support is suitable for child in all installation modes.
3. Small seat pad is for child's protection. Child weighing under 9kg must use small seat pad.
4. After removing the foam from the small seat pad, please store it in a place where the child cannot access it.
5. Before using the small seat pad, please assemble the foam. 9

! While pulling up the webbing adjuster, pull out the shoulder harnesses to proper length. 12

iii. Rearward Reclining Angle Adjustment see images 14

While pushing the reclining adjustment handle 14-1, pull the child seat from the first position to the last position. 14-2

Angle indication: with top blue artwork align with bottom reclining position indicator, as 8

iv. Rearward Facing Installation see images 15 - 18

Note

1. Make sure the shoulder harness is adjusted to proper height before installing this child seat.
2. First adjust the angle of the child seat to the last position. Angle indication: with top blue artwork align with bottom reclining position indicator, as 8
3. When installing and adjusting the safety belts, make sure that both the shoulder belt and the waist belt are not twisted and will not stop the safety belts from functioning properly.

! The child seat can not be used if the vehicle safety belt buckle (female buckle end) is too long to anchor the child seat securely. 15-1

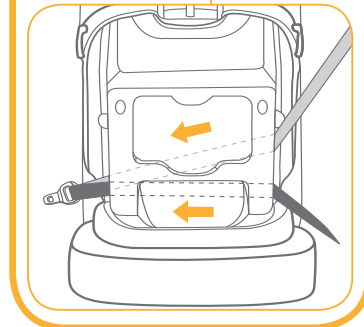
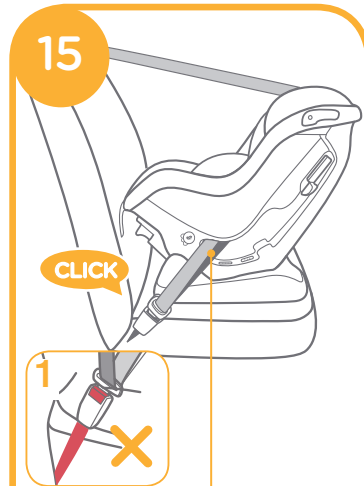

1. Fasten the belts in the rearward blue safety-belt slots at the back of the body. 16

! Shoulder belt must pass through the rearward safety-belt slot.

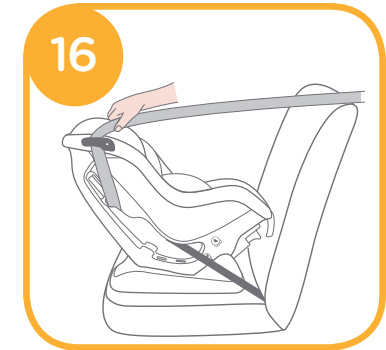

2. Open the lock-off device and insert the safety belt through it. 17

3. While pressing the child seat, pull the belts to fasten the child seat tightly and securely.

! Please check by moving the child seat back and forth.

! Shoulder belt passes through the rearward safety-belt slots, as 18-1

! Shoulder belt passes through Lock-off Device, confirm the Lock-off Device is pushed down, as 18-2

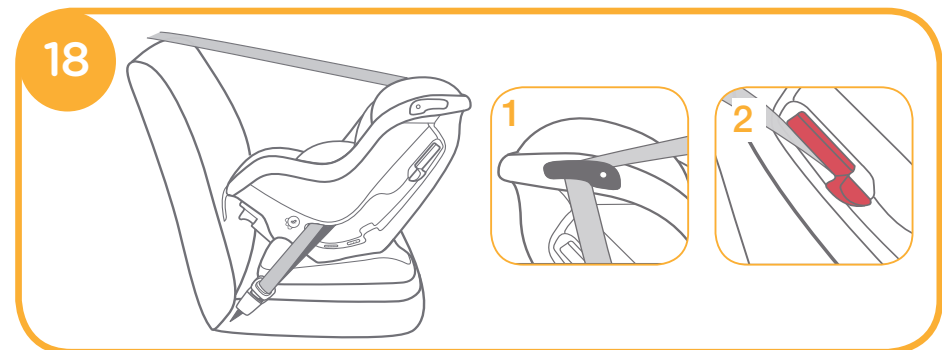
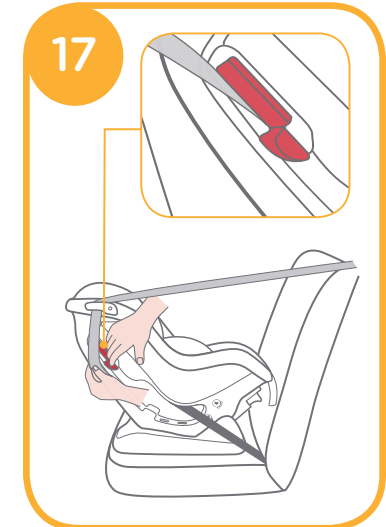

v. Securing your Child in the child seat see images 19 - 20

Note

1. Small seat pad is for child's protection. Child weighing under 9kg must use small seat pad.
2. Please install the child seat on the vehicle seat, and then put the child in the child seat.
3. After the child is placed into the seat, check whether the shoulder harnesses are at proper height.

1. Pull up the webbing adjuster, while pulling out the shoulder harnesses to the proper length. 12
2. Place the child in the child seat and pass both arms through the harnesses. 19

3. Pull down the adjustment webbing and adjust it to the proper length to make sure your child is snugly secured. 20

! Make sure the space between the child and the shoulder harness is about the thickness of one hand.



Installation for Forward Facing Mode

(for Child between
9-18kg / 1-4 years old)
see images 21 - 27

Reference age 1 - 4 years old
Seat position Position 1 - 3 (with top red artwork align with bottom reclining position indicator, as 21)

! Please install the child seat on the vehicle seat, and then put the child in the child seat.

i. **Forward Reclining Angle Adjustment**
see images 21

ii. **Proper Position of the Shoulder Harnesses**

Please adjust the head support and shoulder harnesses to proper height according to the child's height.

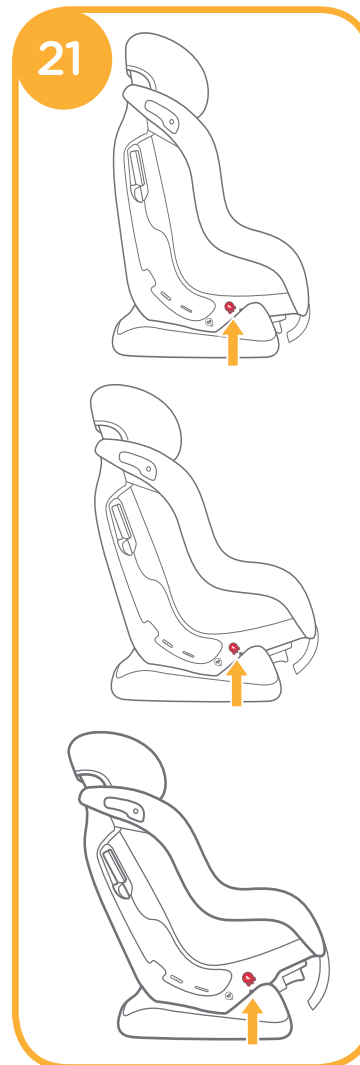

iii. Forward Facing Installation

see images 22 - 25

! The child seat can not be used if the vehicle safety belt buckle (female buckle end) is too long to anchor the child seat securely. 22 -1

Note

1. Please adjust the shoulder harnesses to proper height (slightly above the child's shoulder) before installing the child seat.
2. Please adjust the child seat to proper angle (3 positions for forward facing mode). Angle indication: with top red artwork align with bottom reclining position indicator, as 21
3. When installing and adjusting the safety belts, make sure that both the shoulder belt and the waist belt are not twisted and will not keep the safety belts from being properly positioned.

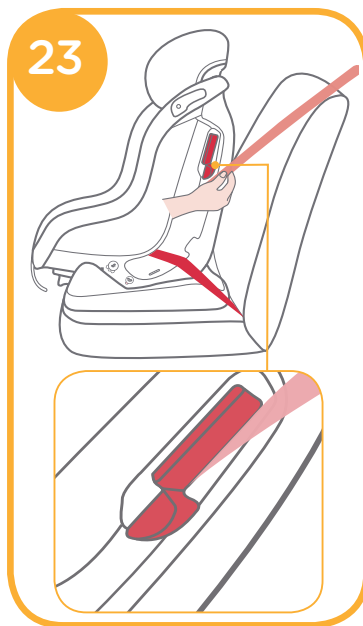
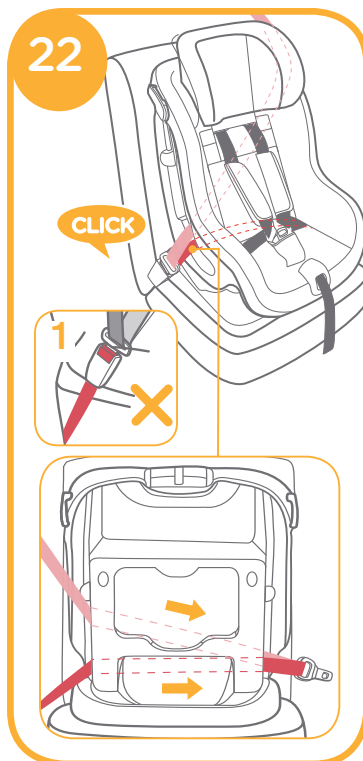

While pressing the child seat, pull the belts to fasten the child seat tightly and securely. 24

- ! Please check by moving the child seat back and forth.
- ! Shoulder belt passes through Lock-off Device, confirm the Lock-off Device is pushed down, as 23
- ! The vehicle buckle tongue is engaged with the buckle correctly, as 22

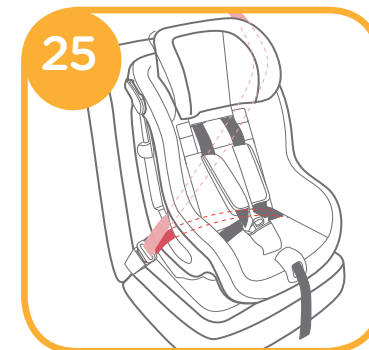

iv. Securing your Child in the child seat

see images 26 - 27

Note

1. When installing the child seat in the forward facing mode, DO NOT use the small seat pad.
2. Please install the child seat on the vehicle seat, and then put the child in the child seat.
3. After the child is placed into the child seat, check whether the shoulder harnesses are at proper height.

1. Loosen the shoulder belts by activating the belt adjuster on the center and simultaneously pulling both shoulder belts upwards. **12**
 2. Open the belt buckle by pressing firmly on the red button. **10 -1**. place the child in the seat and put the shoulder belts over the child's shoulder. **26**
 3. Bring both belt tongues together and lock them into place in the belt buckle with an audible "CLICK". **11**
 4. Pull down the adjustment webbing and adjust it to the proper length so that your child is snugly secured. **27**
- ! Make sure the space between the child and the shoulder harness is about the thickness of one hand.

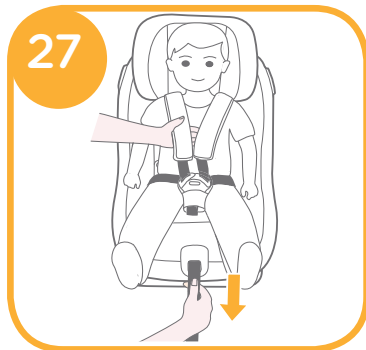
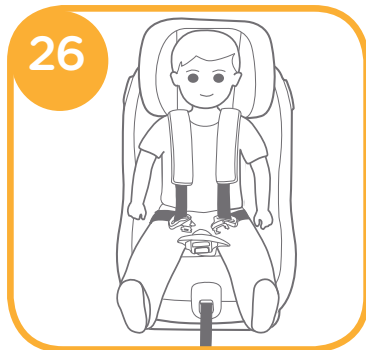

Height Adjustment

for Head Support and Shoulder Harnesses

see images **28**

1. Please adjust the head support and shoulder harnesses to proper height according to the child's height.
2. Squeeze the head support adjustment lever **28 -1**, meanwhile pull up or push down the head support until it snaps into one of the 6 positions. The head support positions are shown as **28**

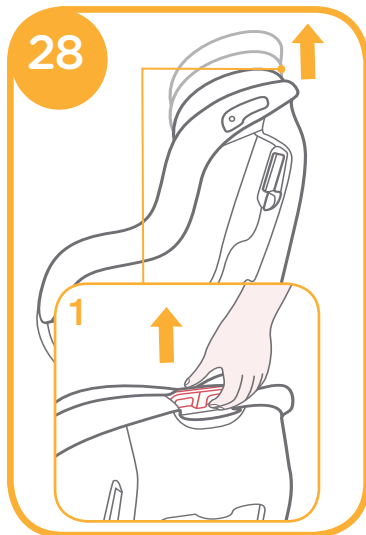

Cautions

- ! After removing the foam of small seat pad, please store it somewhere that the child can not access it.
- ! Please wash the soft goods with cold water under 30°C.
- ! Do not iron the soft goods.
- ! Do not bleach or dry clean the soft goods.
- ! Do not use undiluted neutral detergent, gasoline or other organic solvent to wash the child seat. It may cause damage to the child seat.
- ! Do not twist the soft goods to dry with great force. It may leave the soft goods with wrinkles.
- ! Please hang dry the soft goods in the shade.
- ! Please remove the child seat from the vehicle seat if not in use for a long period of time. Put the child seat in the shade and somewhere your child can not access it.

Soft Goods Assembly

see images **29 - 34**

1. Place the seat pad on the body and thread the buckle through the seat pad slot. **29**
2. Wrap the buckle with the elastic on the inside of the crotch strap. **30**
3. Thread the adjustment webbing and harnesses on both sides through the seat pad respectively. **30 -1**

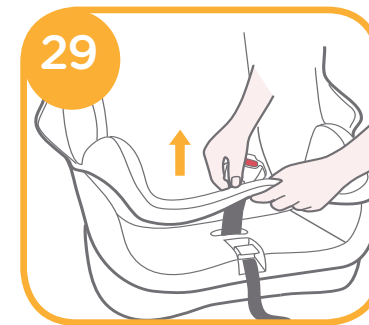

4. Place the fastening pieces in top of seat pad into the two slots on the head of the body. **31**
 5. Place the fastening pieces on sides of the seat pad into the four slots on both sides of the body. **32**
 6. Assemble 2 pairs of elastic straps on both sides of head support. **33**
 7. Put the small seat pad into the child seat and engage the buckle. **12**
- The assembled soft goods are shown as **34**

Notes

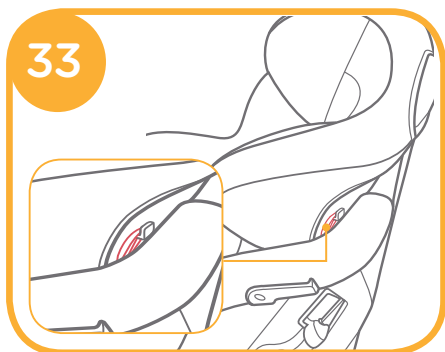
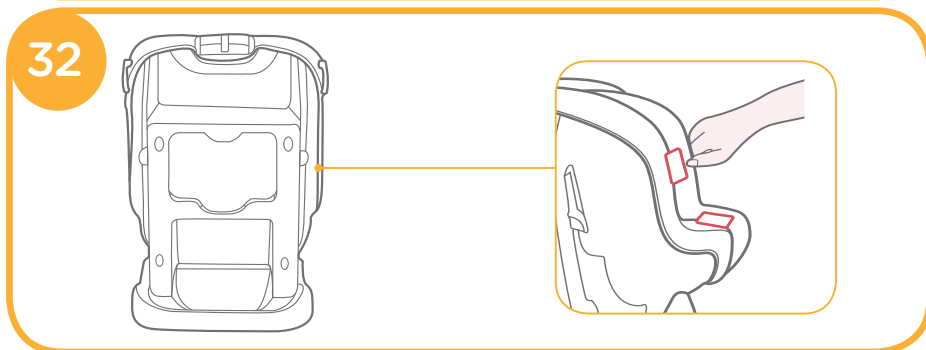
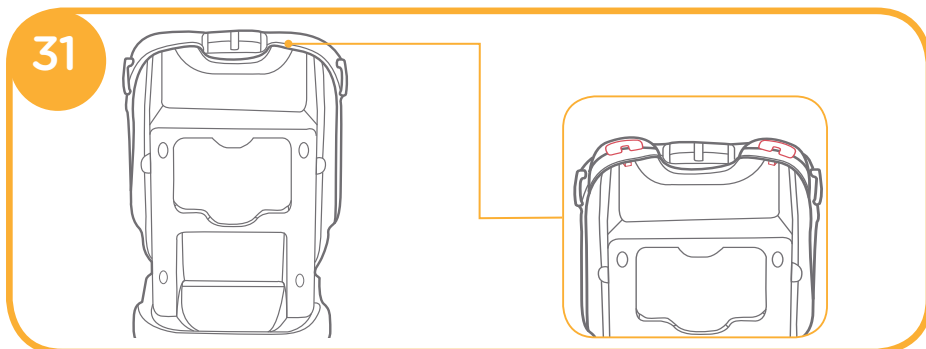

PT Parabéns

Você adquiriu um assento infantil de alta qualidade e de segurança infantil totalmente certificada. Este produto é adequado para o uso de crianças pesando MENOS de 18 kg (aproximadamente 4 anos de idade ou menos).

Leia cuidadosamente este Manual de Instruções e siga os passos de instalação, por esta é a ÚNICA forma de proteger seu filho contra lesões sérias ou morte no caso de um acidente, e para fornecer conforto a seu filho ao utilizar este produto.

Mantenha este manual de instruções para referência futura.

Para informações de garantia, visite nosso website em joiebaby.com

Favor Confirme

Certifique que seu veículo é equipado com cinto de segurança retrátil de 3 pontos.

Os cintos de segurança podem diferir em projeto e comprimento de acordo com o fabricante, data de fabricação e tipo do veículo. Este assento infantil é adequado apenas para uso nos veículos ajustados com cintos de segurança retráteis de 3 pontos e aprovados pelo Regulamento Europeu N.º 16 ou outros padrões equivalentes.



! Favor mantenha este manual de instruções no compartimento de armazenamento da tampa traseira para referência futura.

Lista de Peças

- | | | | |
|----------|--|-----------|--|
| Fig. 1.1 | Suporte de Cabeça | Fig. 1.10 | Suporte de Cabeça |
| Fig. 1.2 | Faixa de Ombro | Fig. 1.11 | Encaixe do Suporte de Cabeça |
| Fig. 1.3 | Fivela | Fig. 1.12 | Almofadas Internas |
| Fig. 1.4 | Faixa Bifurcada | Fig. 1.13 | Indicador de Posição de Reclinagem |
| Fig. 1.5 | Adaptador de Ajuste | Fig. 1.14 | Alavanca de Ajuste de Reclinagem |
| Fig. 1.6 | Rede de Ajuste | Fig. 1.15 | Encaixe do Cinto de Segurança Dianteiro |
| Fig. 1.7 | Arnês de Ombro | Fig. 1.16 | Alavanca de Ajuste do Suporte de Cabeça |
| Fig. 1.8 | Dispositivo de Destravamento | Fig. 1.17 | Compartimento de Armazenamento do Manual de Instruções |
| Fig. 1.9 | Encaixe do Cinto de Segurança Traseiro | | |

A almofada de assento pequena inclui suporte para cabeça e almofadas internas. As partes macias incluem a Almofada de Assento, Faixa de Ombro, Faixa Bifurcada, Almofada de Assento Pequena. Favor certifique que não haja peças faltando. Favor contate o vendedor se algo estiver faltando.

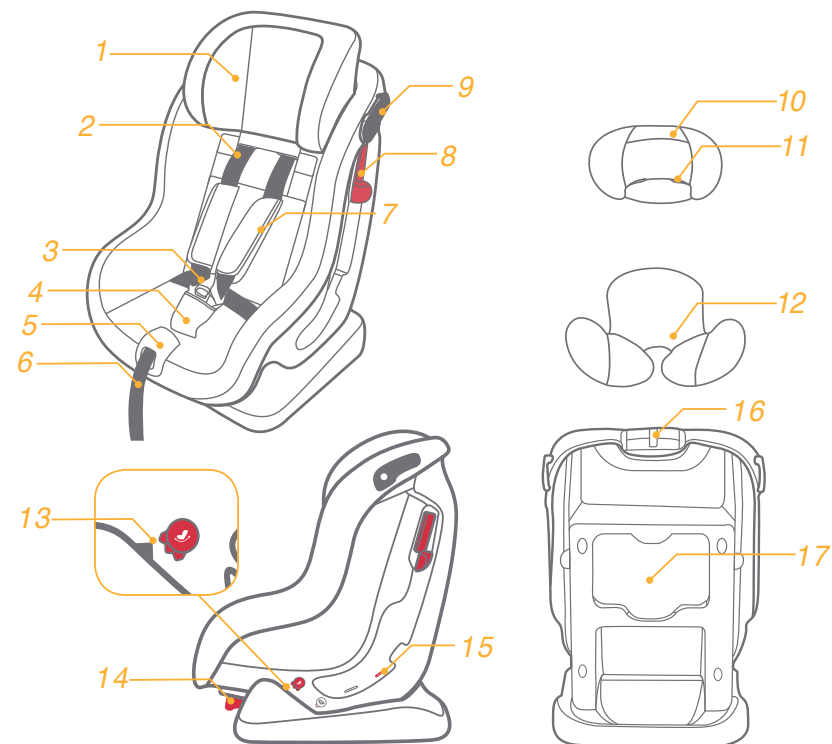

AVISO

- ! **NENHUM** assento infantil pode garantir proteção total contra lesão em um acidente.
Contudo, o uso apropriado deste assento infantil irá reduzir o risco de lesão séria ou morte de seu filho.
- ! Este assento infantil é projetado **APENAS** para crianças pesando menos de 18kg (aproximadamente 4 anos de idade ou menos).
- ! **NÃO** utilize ou instale este assento infantil até que você tenha lido e entendido as instruções neste manual e no manual do proprietário de seu veículo.
- ! **NÃO** instale ou utilize este assento infantil sem seguir as instruções e alertas neste manual ou você pode colocar seu filho em sério risco de lesão ou morte.
- ! **NÃO** faça qualquer modificação a este assento infantil ou o utilize junto com peças de componente de outros fabricantes.
- ! **NÃO** utilize este assento infantil se houver peças danificadas ou faltando.
- ! **NÃO** use roupas não ajustada em seu filho visto que isto pode prevenir que seu filho esteja apropriada e seguramente preso pela faixa de ombro e pela faixa entre as pernas.
- ! **NÃO** deixe este assento infantil sem o cinto de segurança ou solto em seu carro, pois o assento infantil solto pode ser arremessado e pode ferir os ocupantes em curvas acentuadas, paradas repentinas ou colisões. O remova se não estiver em uso regular.
- ! **NUNCA** deixe seu filho desatendido neste assento infantil em todos os momentos.
- ! Garanta que a faixa (cinto de segurança abdominal) sobre o estômago esteja o mais baixa possível, de forma a suportar apropriadamente a pélvis.
- ! **NÃO** coloque este assento infantil em posições de assento onde um airbag frontal ativo esteja instalado se seu filho ainda estiver no modo virado para frente.
- ! **NUNCA** utilize um assento infantil de segunda mão ou um assento infantil cuja história você não conhece, visto que pode haver dano estrutural que compromete a segurança de seu filho.
- ! **NUNCA** utilize cordas ou quaisquer outros substitutos ao invés de cintos de segurança no caso de lesões da restrição.
- ! **NÃO** utilize este assento infantil como uma cadeira regular visto que ele tende a cair e machucar a criança.

AVISO

- ! Favor mantenha este assento infantil longe da luz do sol, senão ele pode ficar muito quente para a pele da criança.
- ! **NÃO** utilize este assento infantil sem as partes macias fornecidas.
- ! As partes macias não devem ser substituídas por qualquer uma além daquelas recomendadas pelo fabricante, pois as partes macias constituem uma parte integral do desempenho do assento infantil.
- ! **NÃO** coloque nada além das almofadas internas recomendadas neste assento infantil.
- ! **NÃO** coloque itens soltos dentro do veículo, pois eles podem ser arremessados e podem ferir os ocupantes em curvas acentuadas, paradas repentinas ou colisões.
- ! Certifique-se de que nenhuma parte do sistema de retenção infantil fica preso por um assento móvel ou em uma porta do veículo.
- ! **NÃO** continue a utilizar este assento infantil se ele tiver sofrido qualquer colisão violenta. Substitua imediatamente, visto que pode existir dano estrutural invisível da colisão.
- ! Remova esta assento infantil do assento do veículo quando não em uso.
- ! Consulte o vendedor para assuntos relacionados a manutenção, reparos e substituição de peças.
- ! **NÃO** utilize qualquer pontos de contato de sustentação de carga além daqueles descritos nas instruções e marcados no conto infantil.
- ! **NÃO** instale este assento infantil sob as seguintes condições:
 1. Assentos de veículos com cintos de segurança de 2 pontos.
 2. Assentos de veículos virados para a lateral ou para trás com relação à direção de curso do veículo.
 3. Assentos de veículos instáveis durante a instalação.
- ! **NÃO** utilize este assento infantil há mais de 5 anos da data da aquisição, visto que as peças se degradam com o passar do tempo, ou da exposição a luz do sol, e podem não desempenhar adequadamente em uma colisão.
- ! Quaisquer tiras da cadeirinha e cinto de segurança do veículo devem estar apertados e não torcidos.
- ! Por favor, não use este assento de carro se o assento do carro caiu de uma altura significativa, bateu no chão a uma velocidade considerável, ou tem sinais visíveis de danos. Nós não somos responsáveis pela substituição se o assento de carro foi danificado nestas condições anormais. Um assento de carro novo deverá ser comprado quando qualquer uma das condições acima ocorrer.

Emergência

No caso de emergência ou acidentes, é mais importante que seu filho receba primeiros socorros e tratamento médico imediatamente.

Informações do Produto

1. Este é um sistema de segurança infantil "Universal". Ele é aprovado por UN ECE regulamento 44, série de emendas 04, para uso geral em veículos e irá se ajustar à maioria, porém nem todos, os assentos infantis.
2. Um ajuste correto é provável se o fabricante do veículo tiver declarado no manual do veículo que o veículo é capaz de suportar um sistema de segurança infantil "Universal" para este grupo de idade.
3. Este sistema de segurança infantil foi classificado como "Universal" sob condições mais estritas do que aquelas aplicadas aos projetos anteriores que não portam esta notificação.
4. Se em dúvida, consulte o fabricante ou o vendedor do sistema de segurança infantil.

Produto de	Assento Infantil
Adequado para	Crianças pesando até 18kg
Grupo de Massa	Grupo 0+/1
Materiais	Plásticos, metal, tecido
N.º de Patente	Patentes pendentes

Seleção do Modo de Instalação

Peso da Criança	Instalação Modo de	Figura para Instalação	Idade de Referência	Posição do Assento	Instruções da almofada de assento
<18kg	Modo virado para atrás		<4 anos	Posição 4	Bebês abaixo de 9kg devem utilizar a almofada de assento pequena
9 - 18kg	Modo virado para frente		1 ano a 4 anos	Posição 1 - 3	Desmontar a almofada de assento pequena

Importante

1. **NÃO** utilize o modo virado para frente antes que a criança atinja o peso de 9kg.
O assento infantil em modo virado para frente é perigoso para uma criança com menos de 9kg.
2. Quando a criança é adequada para ambos os modos virado para frente e para trás, é recomendável instalar este assento infantil no modo de frente para trás visto que é relativamente mais seguro.

Preocupações na Instalação

consulte as imagens 2 - 7

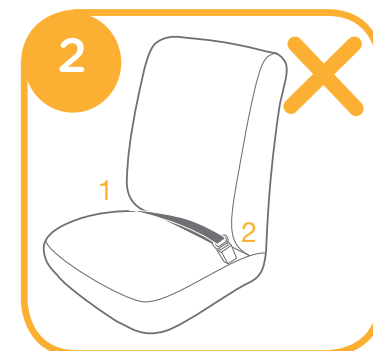

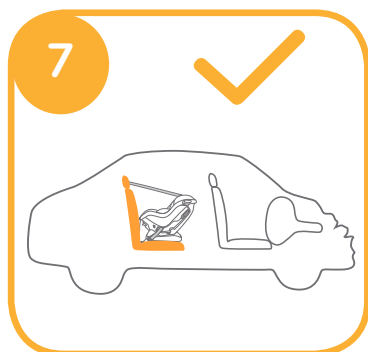
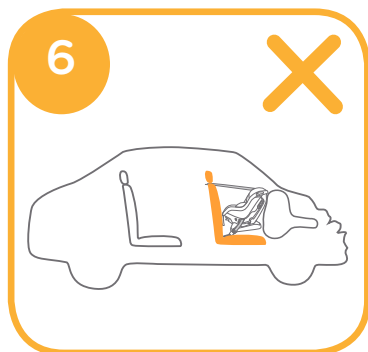
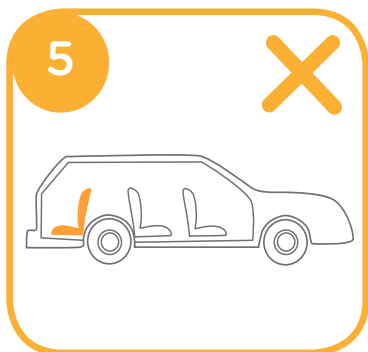
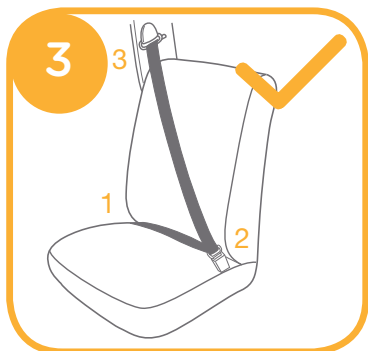

Instalação para Modo Virado para Trás

(para Crianças abaixo de 18kg / Recém-nascidos - 4 anos de idade)
consulte as imagens 8 - 20

Idade de referência

Recém-nascido - 4 anos de idade

Posição do assento

Última posição (com ilustrações azuis superiores alinhado com indicador de posição de reclinagem inferior, como 8)

! Favor instale o assento infantil no assento do veículo, e então coloque a criança no assento infantil.



i. Posição Apropriada da Faixa de Ombro

Favor ajuste o suporte de cabeça e faixas de ombro na altura apropriada de acordo com a altura da criança.

! Os encaixes da faixa de ombro devem estar levemente acima do ombro da criança. Faixas de ombro muito altas ou muito baixas não são seguras.

! Se a faixa de ombro não estiver na altura apropriada, a criança pode ser arremessada do assento infantil se houver um acidente.

ii. Uso da Almofada de Assento Pequena consulte as imagens

9 - 13

1. Ao levantar o ajustador do cinto, puxe para fora os cintos do arnês de ombros até ao comprimento correcto.

2. Prima o botão vermelho para soltar a fivela 10 -1, e em seguida coloque a criança na cadeira infantil para automóvel.

3. Aperte a fivela até ouvir um click. 11

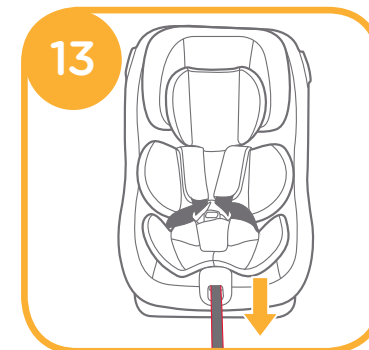
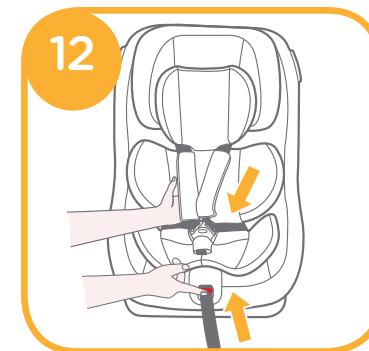
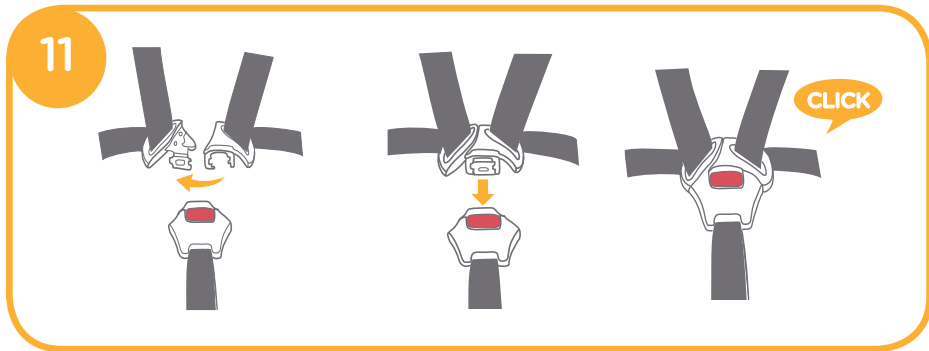
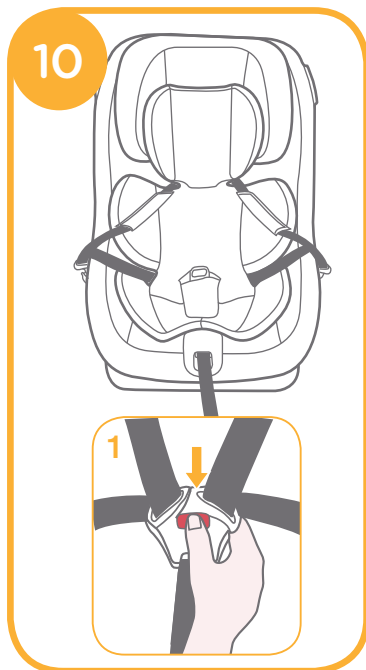
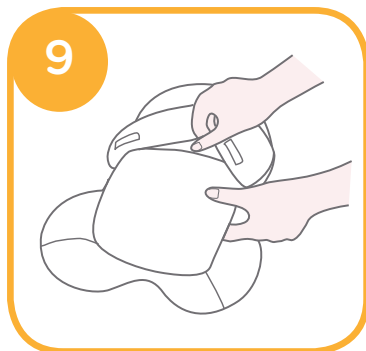

4. Puxe bem o cinto de ajuste. 13

Nota

1. A almofada de assento pequena inclui suporte para cabeça e almofadas internas.
2. O suporte de cabeça é adequado para crianças em todos os modos de instalação.
3. A almofada de assento pequena é para a proteção da criança. Crianças com peso inferior a 9kg devem utilizar a almofada de assento pequena.
4. Depois de remover a espuma da almofada de assento pequena, favor a armazenar em um local onde a criança não possa alcançá-la.
5. Antes de utilizar a almofada de assento pequena, favor monte a espuma. 9

! Ao puxar o ajustador de rede, empurre a faixa de ombro no comprimento desejado. 12

iii. Ajuste do Ângulo de Inclinação Traseira consulte as imagens 14

Ao puxar a alavanca de ajuste de reclinagem 14 -1, puxe o assento infantil da primeira posição para a última posição. 14 -2

Indicação de ângulo: com ilustrações azuis superiores alinhado com indicador de posição de reclinagem inferior, como 8

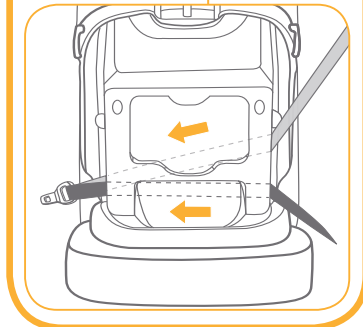
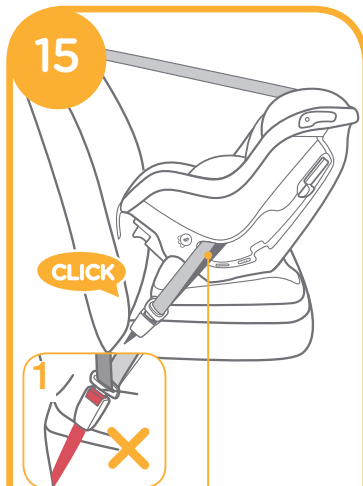

iv. Instalação Virada para Atrás consulte as imagens 15 - 18

15 - 18

Nota

1. Certifique que a faixa de ombro esteja ajustada na altura apropriada antes de instalar este assento infantil.
2. Primeiro ajuste o ângulo do assento infantil na última posição. Indicação de ângulo: com ilustrações azuis superiores alinhado com indicador de posição de reclinagem inferior, como 8
3. Ao instalar e ajustar os cintos de segurança, certifique que o cinto de ombro e o cinto de cintura não estejam torcidos e não irão impedir que os cintos de segurança funcionem apropriadamente.

! O sistema de retenção para crianças não pode ser usado se a fivela do cinto de segurança do veículo (final fêmea da fivela) for muito longo para ancorar o sistema de retenção para crianças com segurança. 15 -1

1. Aperte os cintos nos encaixes de cintos de segurança azuis na traseira do corpo. 16

! O cinto de ombro deve passar através do encaixe do cinto de segurança traseiro.

2. Abra o dispositivo destravamento e encaixe o cinto de segurança nele. 17

3. Ao pressionar o assento infantil, puxe os cintos para apertar o assento infantil segura e firmemente.

! Favor verifique movendo o assento infantil para frente e para atrás.

! O cinto de ombro passa através dos encaixes do cinto de segurança traseiro, como 18 -1

! O cinto de ombro passa através do Dispositivo de Destravamento, confirme que o Dispositivo de Destravamento esteja pressionado, como 18 -2

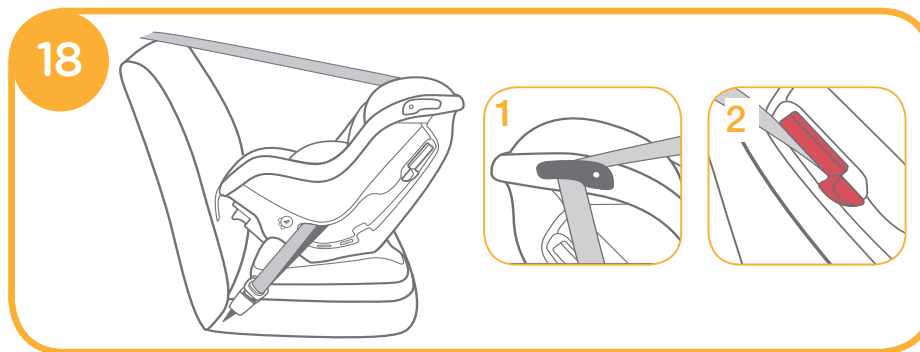
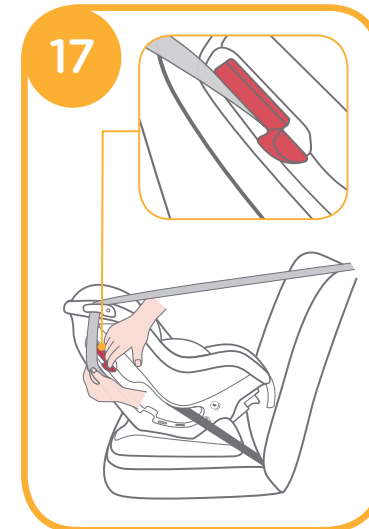

v. Prendendo seu Filho no assento infantil consulte as imagens 19 - 20

Nota

1. A almofada de assento pequena é para a proteção da criança. Crianças com peso inferior a 9kg devem utilizar a almofada de assento pequena.
2. Favor instale o assento infantil no assento do veículo, e então coloque a criança no assento infantil.
3. Depois que a criança tiver sido posicionada no assento, verifique se a faixa de ombro está na altura correta.

1. Puxe o ajustador de rede, enquanto empurra a faixa de ombro no comprimento desejado. 12
2. Coloque a criança no assento infantil e passe ambos os braços através das faixas. 19

3. Puxe a rede de ajuste e a ajuste no comprimento apropriado para certificar que seu filho esteja apropriadamente preso. 20

! Certifique que o espaço entre a criança e a faixa de ombro é de aproximadamente a espessura de uma mão.



Instalação para Modo Virado para Frente

(para Crianças entre 9-18kg / 1 - 4 anos de idade) consulte as imagens 21 - 27

Idade de referência

1 - 4 anos de idade

Posição do assento

Posição 1 - 3 (com ilustrações azuis superiores alinhado com indicador de posição de reclinagem inferior, como 21)

! Favor instale o assento infantil no assento do veículo, e então coloque a criança no assento infantil.

i. Ajuste do Ângulo de Inclinação Dianteira consulte as imagens 21

ii. Posição Apropriada da Faixa de Ombro

Favor ajuste o suporte de cabeça e faixas de ombro na altura apropriada de acordo com a altura da criança.

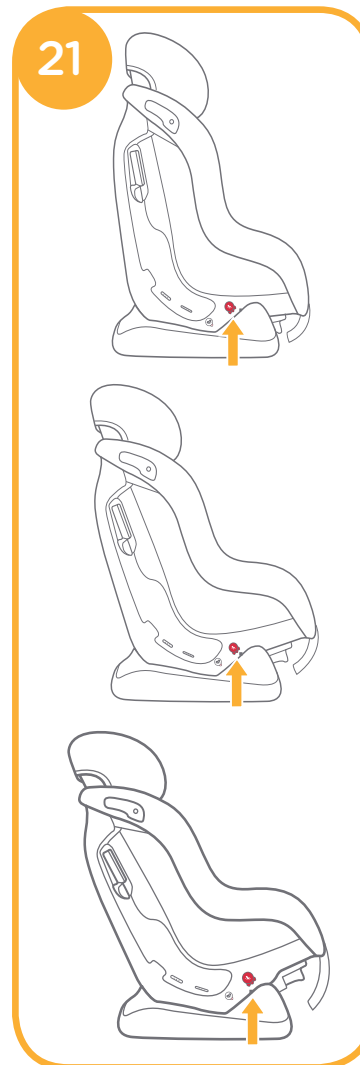

iii. Instalação Virada para Frente consulte as imagens

22 - 25

! O sistema de retenção para crianças não pode ser usado se a fivela do cinto de segurança do veículo (final fêmea da fivela) for muito longo para ancorar o sistema de retenção para crianças com segurança. 22 -1

Nota

1. Favor ajuste a faixa de ombro na altura apropriada (logo acima do ombro da criança) antes de instalar o assento infantil.
2. Favor ajuste o assento infantil no ângulo apropriado (3 posições para modo virado para frente). Indicação de ângulo: com ilustrações vermelhas superiores alinhado com indicador de posição de reclinagem inferior, como 21
3. Ao instalar e ajustar os cintos de segurança, certifique que o cinto de ombro e o cinto de cintura não estejam torcidos e não irão impedir que os cintos de segurança sejam apropriadamente posicionados .

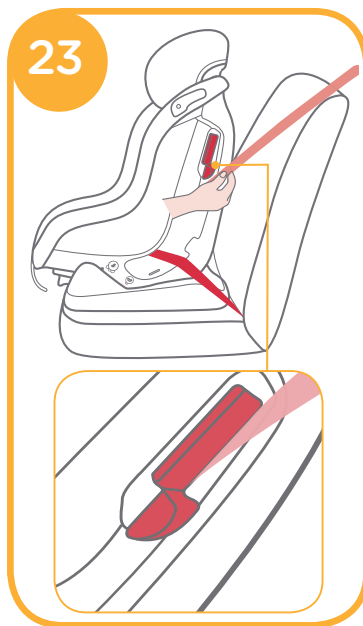
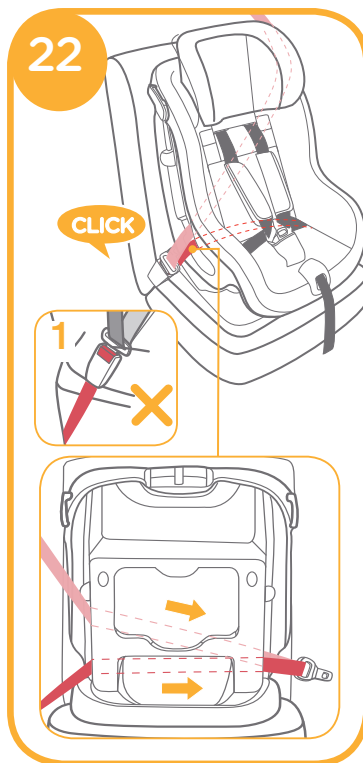

Ao pressionar o assento infantil, puxe os cintos para apertar o assento infantil segura e firmemente. 24

- ! Favor verifique movendo o assento infantil para frente e para atrás.
- ! O cinto de ombro passa através do Dispositivo de Destravar, confirme que o Dispositivo de Destravar esteja pressionado, como 23
- ! A lingueta da fivela do veículo está engatada com a fivela corretamente, como 22

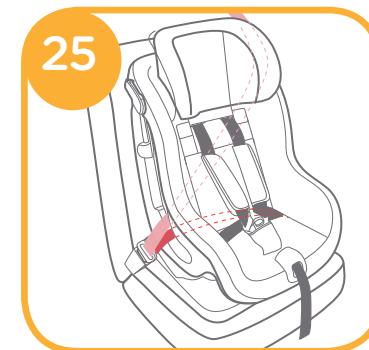

iv. Prendendo seu Filho na assento infantil consulte as imagens

26 - 27

Nota

1. A almofada de assento pequena é para a proteção da criança. Crianças com peso inferior a 9kg devem utilizar a almofada de assento pequena.
2. Favor instale o assento infantil no assento do veículo, e então coloque a criança no assento infantil.
3. Depois que a criança tiver sido posicionada no assento, verifique se a faixa de ombro está na altura correta.

1. Solte os cintos de ombros, activando o ajustador do cinto no centro e puxando simultaneamente ambos os cintos de ombros para cima. **12**
2. Abra a fivela do cinto pressionando com firmeza o botão vermelho. **10**
-1. Coloque a criança no banco e coloque o cinto de ombro sobre o ombro da criança. **26**
3. Junte as duas linguetas do cinto e trave-as no lugar da fivela do cinto com um audível "CLIQUE". **11**
4. Puxe a rede de ajuste e a ajuste no comprimento apropriado de forma que seu filho esteja apropriadamente preso. **27**
! Certifique que o espaço entre a criança e a faixa de ombro é de aproximadamente a espessura de uma mão.

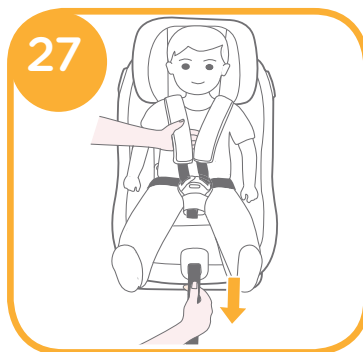
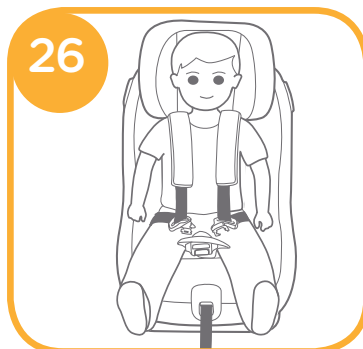

Ajuste de Altura

para Suporte de Cabeça e Faixa de Ombro

consulte as imagens **28**

1. Favor ajuste o suporte de cabeça e faixas de ombro na altura apropriada de acordo com a altura da criança.
2. Aperte a alavanca de ajuste do suporte de cabeça **28** -1, enquanto puxa ou empurra o suporte de cabeça até que ele encaixe em uma das 6 posições. As posições do suporte de cabeça são apresentadas como **28**

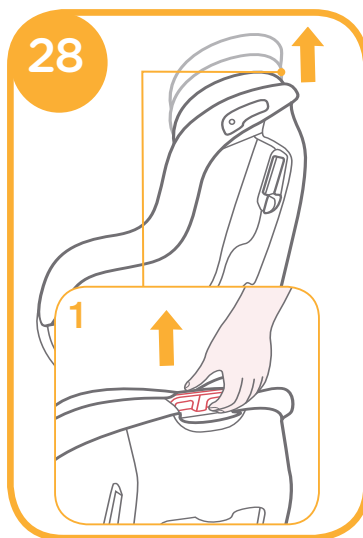

Cuidados

- ! Depois de remover a espuma da almofada de assento pequena, favor a armazene em um local onde a criança não possa alcançá-la.
- ! Favor lave as partes macias com água fresca abaixo de 30°C.
- ! Não passe as partes macias.
- ! Não aplique água sanitária ou lavagem a seco nas partes macias.
- ! Não utilize detergente neutro não diluído, gasolina ou outros solventes orgânicos para lavar o assento infantil. Isto pode causar danos ao assento infantil.
- ! Não torça as partes macias para secar com muita força. Isto pode deixar as partes macias com rugas.
- ! Favor pendure as partes macias para secar na sombra.
- ! Favor retire o assento infantil do veículo se ele não for utilizado por um longo período de tempo. Coloque o assento infantil na sombra e em algum lugar onde seu filho não consiga o acessar

Montagem de Partes Macias

consulte as imagens **29** - **34**

1. Coloque a almofada de assento no corpo e prenda a fivela através do encaixe da almofada e assento. **29**
2. Enrole a fivela com o elástico no interior do cinto de entrepernas. **30**
3. Prenda a rede de ajuste e as faixas em ambos os lados através das almofadas de assento respectivamente. **30** -1

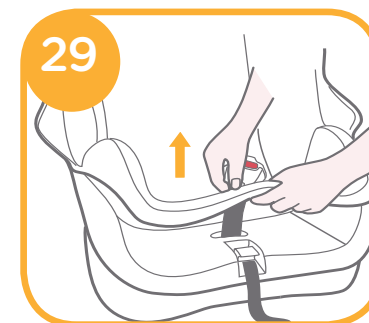

4. Coloque as peças de fecho no topo dos dois encaixes na parte superior do corpo. ³¹
 5. Coloque as peças de fecho das laterais da almofada de assento nos quatro encaixes em ambas as laterais do corpo. ³²
 6. Monte os 2 pares de faixas elásticas em ambos os lados do suporte de cabeça. ³³
 7. Put the small seat pad into the child seat and engage the buckle. ¹²
- As partes macias montadas são mostradas como ³⁴

Nota

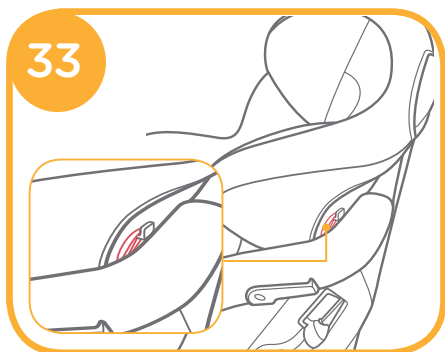
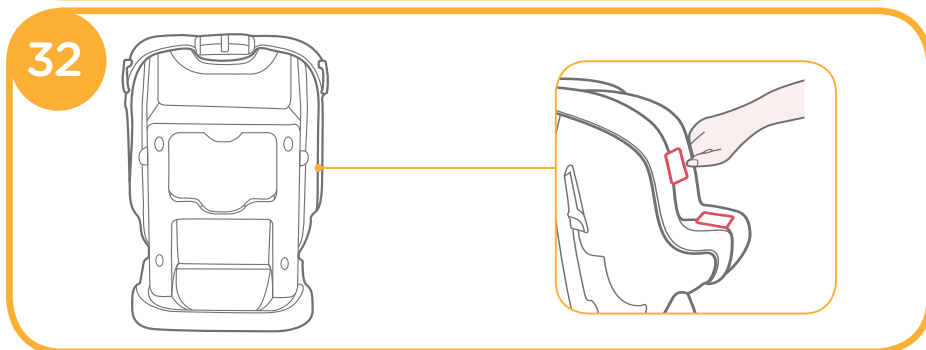
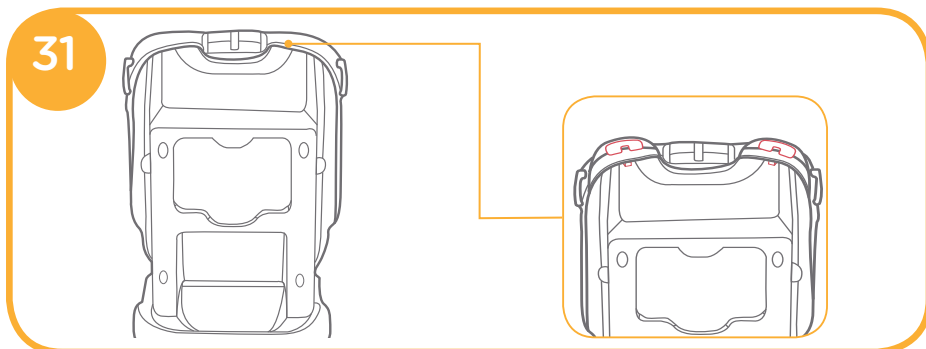

ES Enhorabuena

Ha adquirido un asiento para niños de alta calidad, seguro y totalmente certificado. Este producto es adecuado para niños con un peso INFERIOR a 18 kg (aproximadamente con una edad de 4 años o menores de esta edad).

Lea detenidamente este Manual de Instrucciones y siga los pasos de instalación, ya que es la UNICA forma de proteger a su hijo contra lesiones graves o, incluso, la muerte en caso de accidente; y de garantizar que su bebé viaje cómodamente cuando esté utilizando este producto.

Conserve este manual de instrucciones para futuras consultas.

Para información sobre la garantía, por favor visite nuestra web joiebaby.com

Por favor, confirme lo siguiente

Asegúrese de que su vehículo está equipado con un cinturón de seguridad retráctil con 3 puntos de sujeción.

El diseño y la longitud de los cinturones de asientos pueden variar según el fabricante, la fecha de fabricación y el tipo de vehículo. Este asiento para niños sólo es apto para su uso en los vehículos que se mencionan, que están equipados con cinturones de seguridad retráctiles con 3 puntos de sujeción y aprobados por la Norma Europea N.º 16 u otras normativas equivalentes.



! Guarde el manual de instrucciones en el compartimento de almacenamiento de la cubierta trasera para futuras consultas.

Lista de piezas

- | | | | |
|----------|--|-----------|---|
| Fig. 1.1 | Reposacabezas | Fig. 1.10 | Reposacabezas |
| Fig. 1.2 | Correa de los hombros | Fig. 1.11 | Ranura del reposacabezas |
| Fig. 1.3 | Hebilla | Fig. 1.12 | Almohadones internos |
| Fig. 1.4 | Correa de la pelvis | Fig. 1.13 | Indicador de la posición de reclinación |
| Fig. 1.5 | Adaptador de ajuste | Fig. 1.14 | Asa de ajuste de la reclinación |
| Fig. 1.6 | Cincha de ajuste | Fig. 1.15 | Ranura del cinturón de seguridad con orientación hacia adelante |
| Fig. 1.7 | Arnés de los hombros | Fig. 1.16 | Palanca de ajuste del reposacabezas |
| Fig. 1.8 | Dispositivo de cierre | Fig. 1.17 | Compartimento de almacenamiento del manual de instrucciones |
| Fig. 1.9 | Ranura del cinturón de seguridad con orientación hacia atrás | | |

El acolchado pequeño del asiento incluye un reposacabezas y unos almohadones internos. El acolchado incluye Acolchado del asiento, Correa de los hombros, Correa de la pelvis y Acolchado pequeño del asiento. Asegúrese de que no falte ninguna pieza. Póngase en contacto con su distribuidor si falta alguna pieza.

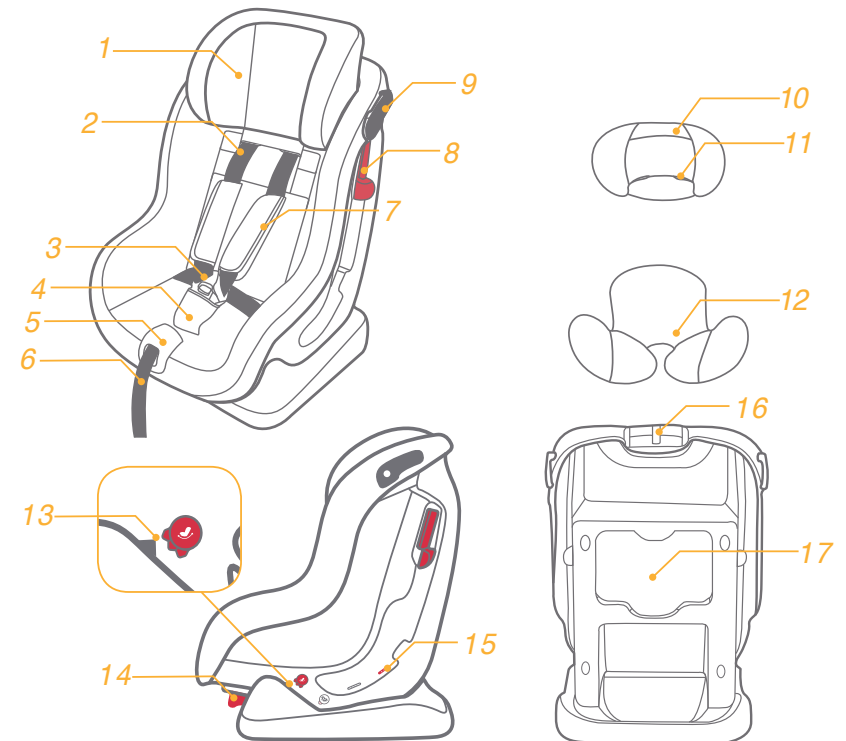

ADVERTENCIA

- ! NINGÚN asiento para niños puede garantizar una protección total contra lesiones en caso de accidente.
Sin embargo, un uso adecuado de este asiento para niños reducirá el riesgo de lesiones graves o, incluso, la muerte de su hijo.
- ! Este asiento para niños está diseñado para que lo utilicen ÚNICAMENTE niños con un peso inferior a 18kg (aproximadamente con una edad de 4 años o menores de esta edad).
- ! NO utilice ni instale este asiento para niños hasta que no haya leído y comprendido las instrucciones que se indican en este manual y en el manual del propietario del vehículo.
- ! NO instale ni utilice este asiento para niños sin seguir las instrucciones y advertencias que se indican en este manual ya que, si las incumple, podría poner a su hijo en peligro de sufrir lesiones o, incluso, la muerte.
- ! NO modifique de ninguna manera este asiento para niños ni lo utilice con piezas de otros fabricantes.
- ! NO utilice este asiento para niños si está dañado o si falta alguna de sus piezas.
- ! NO deberá colocar a su hijo con ropa suelta ya que podría provocar que la sujeción del niño, mediante los arneses de los hombros y los muslos, no sea firme y segura.
- ! NO deje este asiento para niños sin el cinturón puesto o sin fijar a su vehículo, ya que un asiento para niños que no esté fijado puede ser lanzado y puede causar daños a los ocupantes en curvas pronunciadas, frenazos o colisiones. Retírelo si no lo va a utilizar con mucha frecuencia.
- ! NUNCA deje a su hijo desatendido en ningún momento cuando utilice este asiento para niños.
- ! Asegúrese de que las correas (del cinturón de seguridad de la cintura) queden por debajo del estómago, lo más abajo posible, para sujetar de forma adecuada la pelvis.
- ! No coloque este asiento para niños en asientos donde un airbag frontal activo esté instalado si el niño está aún en el modo orientado hacia atrás.
- ! NUNCA utilice un asiento para niños de segunda mano ni un asiento para niños que no sepa el uso que se le ha dado, ya que podría tener daños estructurales que pusieran en peligro la seguridad de su hijo.
- ! NUNCA use cuerdas ni ningún otro tipo de objeto en lugar de los cinturones de los asientos en el caso de que el dispositivo de sujeción estuviera dañado.
- ! NO utilice este asiento para niños como una silla común, ya que tiende a caerse y puede causarle daños al niño.

ADVERTENCIA

- ! Mantenga el asiento para niños alejado de la luz directa del sol ya que, si no lo hace, podría alcanzar temperaturas demasiado altas para la piel de su hijo.
- ! NO utilice este asiento para niños sin el acolchado suministrado.
- ! El acolchado no deberá sustituirse por uno que no esté recomendado por el fabricante, ya que el acolchado constituye una parte esencial del funcionamiento del asiento para niños.
- ! NO coloque nada que no sean los almohadones internos recomendados en este asiento para niños.
- ! NO coloque objetos sin sujetar en el vehículo, ya que podrían ser lanzados por los aires y dañar a los ocupantes en curvas pronunciadas, frenazos o colisiones.
- ! Asegúrese de que ninguna parte de la silla de seguridad quede atrapada por los asientos del coche o la puerta del mismo.
- ! NO siga utilizando este asiento para niños si ha sufrido un accidente grave. Cámbielo por otro inmediatamente, ya que podría haber daños estructurales no visibles como resultado del accidente.
- ! Retire este asiento para niños del asiento del vehículo cuando no vaya a utilizarlo.
- ! Para cualquier cuestión de mantenimiento, reparación o sustitución de piezas; consulte a su distribuidor.
- ! NO utilice ningún punto de contacto de soporte de carga distinto a los que se describen en las instrucciones y aparecen en el dispositivo de sujeción para niños.
- ! NO instale este asiento para niños en las siguientes condiciones:
 1. Asientos de vehículo con cinturones de seguridad con 2 puntos de sujeción.
 2. Asientos de vehículo que estén orientados hacia un lado o hacia atrás con respecto a la dirección de la conducción del vehículo.
 3. Asientos de vehículo que se muevan durante la instalación.
- ! No utilice este asiento para niños durante más de 5 años después de la fecha de compra, ya que las piezas se pueden deteriorar con el tiempo, o debido a la exposición a los rayos del sol, y podría no funcionar correctamente en caso de accidente.
- ! Apriete, sin retorcer, las correas del sistema de sujeción del bebé y del asiento del vehículo.
- ! Esta silla no debe utilizarse bajo ningún concepto si ha caído desde una altura considerable, ha golpeado el suelo con fuerza o tiene daños visibles. La silla no será reemplazada si se ha deteriorado en estas circunstancias. En cualquiera de estos casos el cliente deberá, a su cargo, adquirir una nueva silla.

Emergencia

En caso de emergencia o accidente, es muy importante que su hijo reciba primeros auxilios y tratamiento médico de inmediato.

Información del producto

1. Éste es un dispositivo de sujeción para niños "Universal". Está aprobado por la serie de enmiendas de la Norma Europea UN ECE 44, 04 para el uso general en vehículos y se ajusta a la mayoría de los asientos para niños, aunque no a todos.
2. Hay muchas posibilidades de que se ajuste correctamente si el fabricante del vehículo indica en el manual del vehículo que se puede utilizar un dispositivo de sujeción para niños "Universal" en dicho vehículo con niños que pertenezcan a este grupo de edades.
3. Este dispositivo de sujeción para niños ha sido clasificado como "Universal" bajo unas condiciones más estrictas que las que se han aplicado a los diseños anteriores que no contienen este aviso.
4. En caso de duda, consulte al fabricante del dispositivo de sujeción para niños o al distribuidor.

Producto	Asiento para niños
Adecuado para	Niños con un peso inferior a 18kg
Grupo de Massa	Grupo 0+/1
Materiales	Plástico, metal, tela N.º de Patente
Patentes pendentas	Pendiente de patente

Elegir el modo de instalación

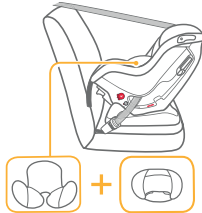
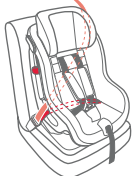
Peso del niño	Modo de instalación	Figura de la instalación	Edad de referencia	Posición del asiento	Instrucciones del acolchado del asiento
<18kg	Modo orientado hacia atrás		<4 años	Posición 4	Los bebés de menos de 9kg deberán utilizar el acolchado pequeño del asiento
9-18kg	Modo orientado hacia adelante		De 1 a 4 años	Posición 1-3	Desmunte el acolchado pequeño del asiento

Importante

1. NO utilice el modo orientado hacia adelante antes de que el niño pese más de 9 kg.
El asiento para niños en modo orientado hacia adelante es peligroso para los niños que pesen menos de 9 kg.
2. Cuando pueda colocar al niño en ambos modos, tanto orientado hacia atrás como orientado hacia adelante, le recomendamos que coloque este asiento para niños en modo orientado hacia atrás, ya que es relativamente más seguro.

Consideraciones acerca de la instalación

consulte las imágenes 2 - 7

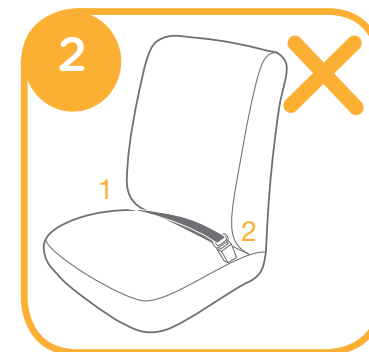

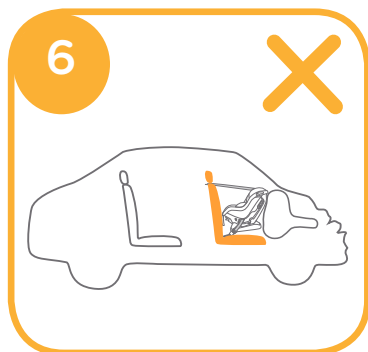
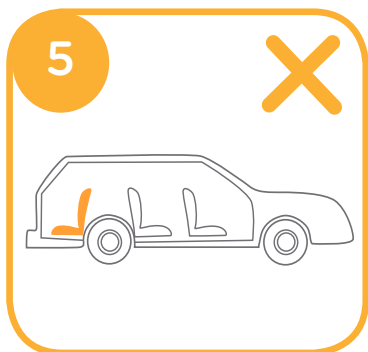
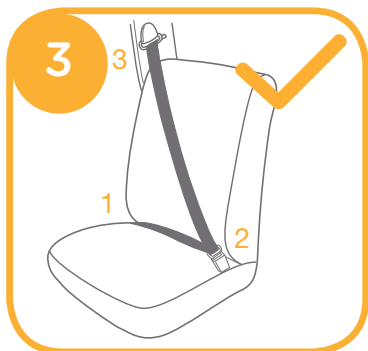

Colocación del Modo orientado hacia atrás

(para niños con un peso inferior a 18kg / recién nacidos - 4 años de edad) consulte las imágenes 8 - 20

Edad de referencia

Recién nacidos - 4 años de edad

Posición del asiento

Última posición (con el dibujo azul superior alineado con el indicador de la posición de reclinación inferior, como aparece en la imagen 8)

! Instale el asiento para niños en el asiento del vehículo y, a continuación, coloque al niño en el asiento para niños.



i. Posición correcta de los arneses de los hombros

Ajuste el reposacabezas y compruebe si la altura de los arneses de los hombros es la correcta, según la altura del niño.

! Las ranuras de los arneses de los hombros deberán estar ligeramente por debajo de los hombros del niño. Si aprieta demasiado o deja flojos los arneses de los hombros, no serán seguros.

! Si los arneses de los hombros no están a una altura adecuada, el niño podría salir despedido del asiento para niños en el caso de que ocurra un accidente.

ii. Uso del acolchado pequeño del asiento consulte las imágenes 9 - 13

9 - 13

1. Mientras tira de la cinta de ajuste, tense las correas del arnés para los hombros hasta la longitud apropiada.
2. Oprima el botón rojo para desabrochar la hebilla 10 -1, y a continuación coloque el cojín reductor portabebés en la silla.
3. AAbroche la hebilla hasta que quede encajada con un clic. 11

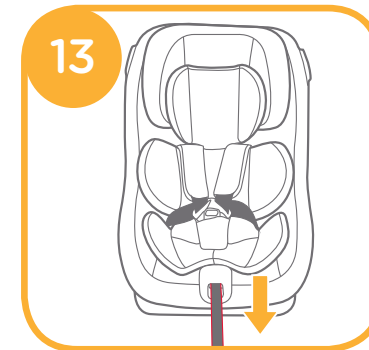
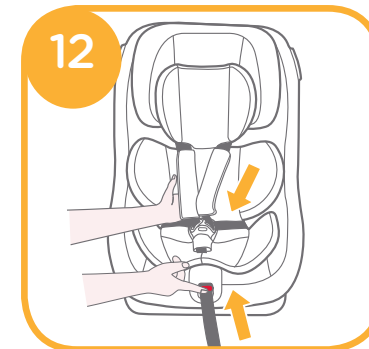
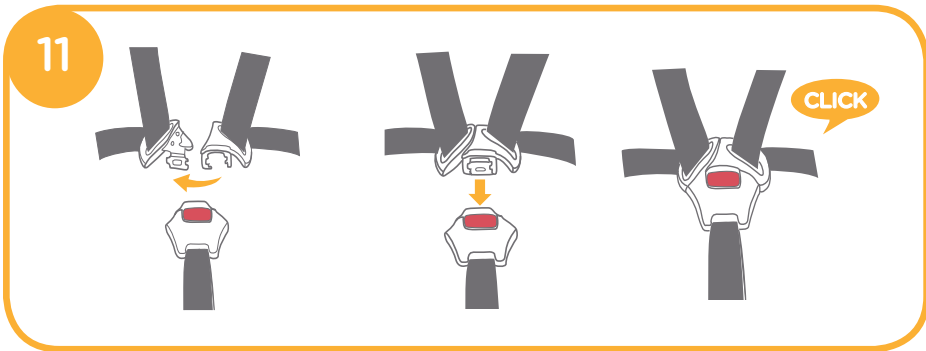
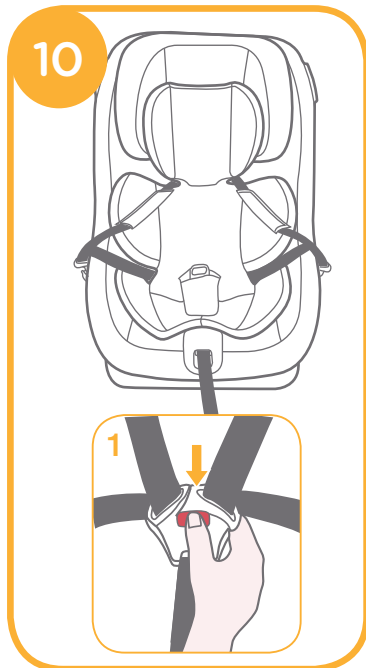
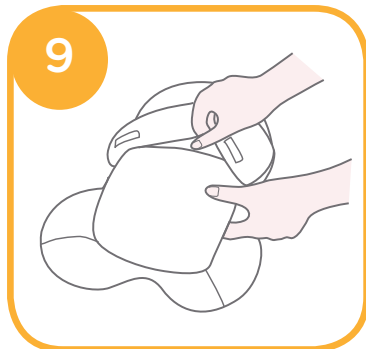

4. Tire de la cinta de ajuste para tensarla. 13

Nota

1. El acolchado pequeño del asiento incluye un reposacabezas y unos almohadones internos.
2. El reposacabezas está diseñado para que lo utilicen los niños en cualquier modo de instalación.
3. El acolchado pequeño del asiento está destinado a la protección del niño. Los niños con un peso inferior a 9kg deberán utilizar el acolchado pequeño del asiento.
4. Después de retirar la espuma del acolchado pequeño del asiento, guárdela en un lugar donde no pueda acceder el niño.
5. Antes de utilizar el acolchado pequeño del asiento, coloque la espuma. 9

! Empuje hacia arriba el ajustador de la cincha y tire al mismo tiempo de los arneses de los hombros hasta que la longitud sea la adecuada. 12

iii. Ajuste del ángulo de reclinación hacia atrás consulte las imágenes 14

Tire del asa de ajuste de la reclinación 14-1 y, al mismo tiempo, empuje el asiento para niños desde la primera posición hasta la última. 14-2

Indicación del ángulo: con el dibujo azul superior alineado con el indicador de la posición de reclinación inferior, como aparece en la imagen 8

iv. Colocación del asiento orientado hacia atrás consulte las imágenes 15 - 18

Nota

1. Asegúrese de que los arneses de los hombros estén ajustados a una altura adecuada antes de instalar este asiento para niños.
2. En primer lugar, ajuste el ángulo del asiento para niños en la última posición. Indicación del ángulo: con el dibujo azul superior alineado con el indicador de la posición de reclinación inferior, como aparece en la imagen. 8
3. Cuando instale y ajuste los cinturones de seguridad, asegúrese de que tanto el cinturón de los hombros como el de la cintura no estén retorcidos y no bloqueen los cinturones de seguridad para que puedan funcionar correctamente.

! El control del niño no puede utilizarse si la hebilla de seguridad del vehículo (extremo hembra de la hebilla) es demasiado larga para anclar con seguridad el control del niño. 15-1

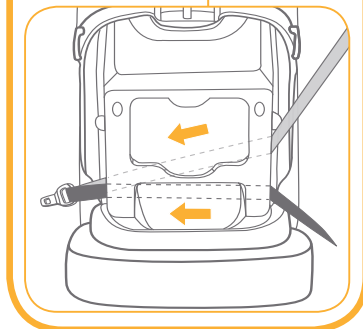
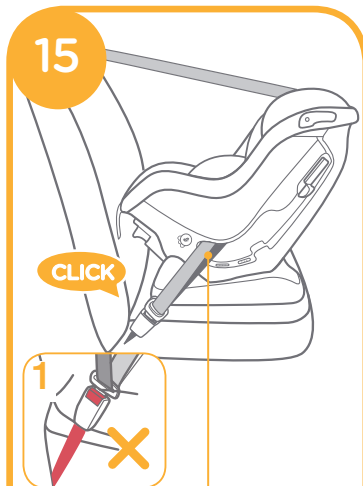

1. Abroche los cinturones en las ranuras azules del cinturón de seguridad con orientación hacia atrás en la parte trasera del cuerpo. 16

! El cinturón de los hombros deberá pasar por la ranura del cinturón de seguridad con orientación hacia atrás.

2. Abra el dispositivo de cierre e inserte el cinturón de seguridad en él. 17

3. Presione sobre el asiento para niños y, al mismo tiempo, tire de los cinturones para que el asiento para niños quede firmemente sujeto.

! Compruébelo moviendo el asiento para niños hacia adelante y hacia atrás.

! El cinturón de los hombros deberá pasar por las ranuras del cinturón de seguridad con orientación hacia atrás, como se indica en la imagen 18-1

! El cinturón de los hombros deberá pasar por el Dispositivo de cierre, asegúrese de que el dispositivo de cierre esté apretado, como se indica en la imagen 18-2

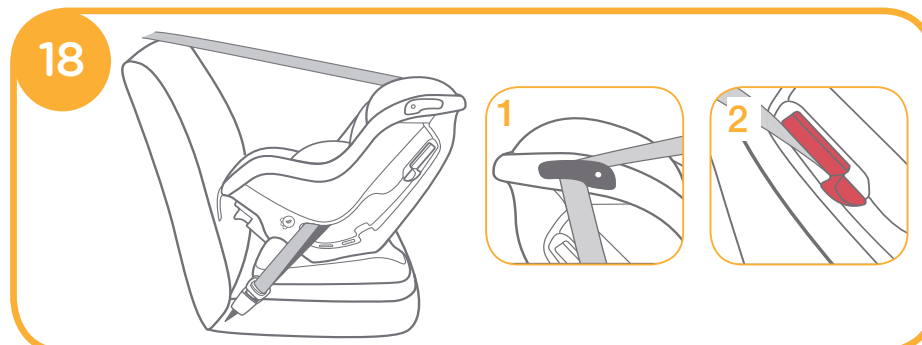
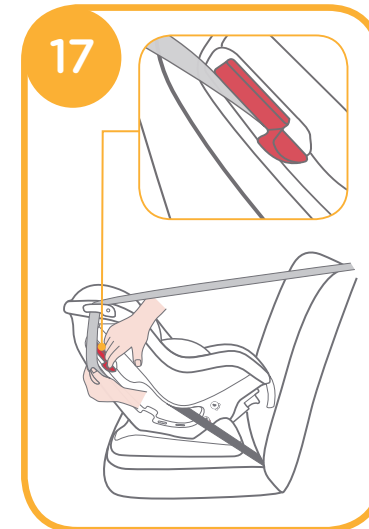

v. Sujetar al niño en el asiento para niños

consulte las imágenes 19 - 20

Nota

1. El acolchado pequeño del asiento está destinado a la protección del niño. Los niños con un peso inferior a 9kg deberán utilizar el acolchado pequeño del asiento.
2. Instale el asiento para niños en el asiento del vehículo y, a continuación, coloque al niño en el asiento para niños.
3. Después de colocar al niño en el asiento, compruebe si los arneses de los hombros están a una altura adecuada.

1. Empuje hacia arriba el ajustador de la cincha y tire al mismo tiempo del arnés de los hombros hasta que la longitud sea la adecuada. 12
2. Coloque al niño en el asiento para niños y pase ambos brazos por los arneses. 19

3. Empuje hacia abajo la cincha de ajuste y ajústela de forma que la longitud sea la adecuada para garantizar que su hijo quede sujeto cómodamente. 20

! Asegúrese de que el espacio entre el niño y el arnés de los hombros sea el del grosor de una mano más o menos.



Colocación del Modo orientado hacia adelante

(para niños con un peso de entre 9 y 18kg / de 1 a 4 años de edad)

consulte las imágenes 21 - 27

Edad de referencia de
1 a 4 años de edad

Posición del asiento Posición con el dibujo rojo superior alineado con el indicador de la posición de reclinación inferior, como aparece en la imagen 21

! Instale el asiento para niños en el asiento del vehículo y, a continuación, coloque al niño en el asiento para niños.

i. Ajuste del ángulo de reclinación hacia adelante
consulte las imágenes 21

ii. Posición correcta de los arneses de los hombros

Ajuste el reposacabezas y compruebe si la altura de los arneses de los hombros es la correcta, según la altura del niño.

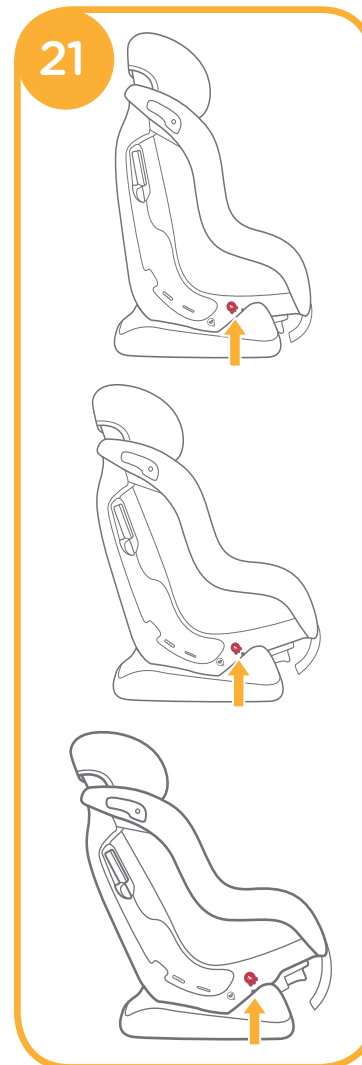

iii. Colocación del asiento orientado hacia adelante consulte las imágenes

22 - 25

! El control del niño no puede utilizarse si la hebilla de seguridad del vehículo (extremo hembra de la hebilla) es demasiado larga para anclar con seguridad el control del niño. 22 -1

Nota

1. Ajuste los arneses de los hombros hasta que la altura sea la adecuada (ligeramente por encima de los hombros del niño) antes de instalar el asiento para niños.
2. Ajuste el asiento para niños hasta que el ángulo sea adecuado (3 posiciones para el modo orientado hacia adelante). Indicación del ángulo: con el dibujo rojo superior alineado con el indicador de la posición de inclinación inferior, como aparece en la imagen. 21
3. Cuando instale y ajuste los cinturones de seguridad, asegúrese de que tanto el cinturón de los hombros como el de la cintura no estén retorcidos y no queden mal colocados.

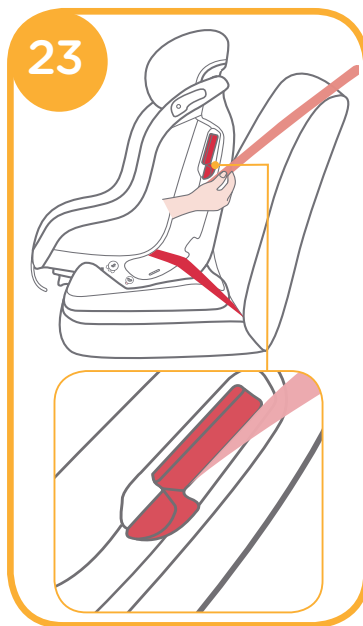
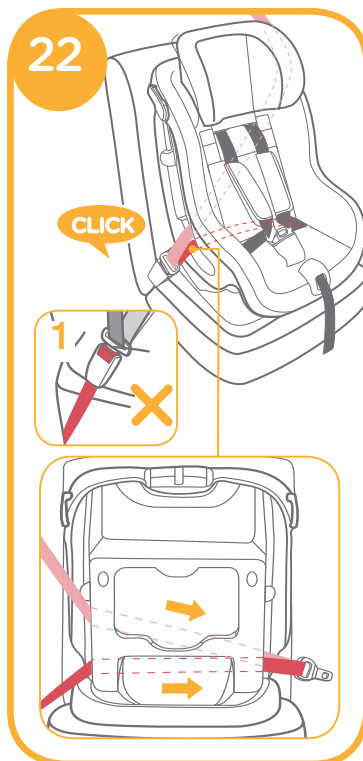

Presione sobre el asiento para niños y, al mismo tiempo, tire de los cinturones para que el asiento para niños quede firmemente sujeto. 24

- ! Compruébelo moviendo el asiento para niños hacia adelante y hacia atrás.
- ! El cinturón de los hombros deberá pasar por el Dispositivo de cierre, asegúrese de que el dispositivo de cierre esté apretado, como se indica en la imagen. 23
- ! El enganche de la hebilla del vehículo deberá estar correctamente sujeto con la hebilla, como se muestra en la imagen. 22

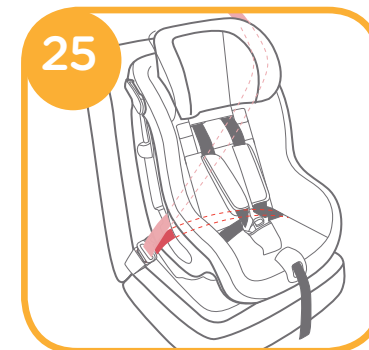

iv. Sujetar al niño en el asiento para niños consulte las imágenes

26 - 27

Nota

1. El acolchado pequeño del asiento está destinado a la protección del niño. Los niños con un peso inferior a 9kg deberán utilizar el acolchado pequeño del asiento.
2. Instale el asiento para niños en el asiento del vehículo y, a continuación, coloque al niño en el asiento para niños.
3. Después de colocar al niño en el asiento, compruebe si los arneses de los hombros están a una altura adecuada.

1. Afloje el arnés apretando el botón de ajuste situado en el centro del asiento y tirando al mismo tiempo de los cinturones. ¹²
2. Abra la hebilla presionando fuertemente sobre el botón rojo. ¹⁰
-1. Coloque al niño en la silla y coloque los arneses sobre los hombros del niño. ²⁶
3. Una las dos lengüetas de cierre, colóquelas en la hebilla y empújelas hasta que oiga un "CLIC" y queden bloqueadas. ¹¹
4. Empuje hacia abajo la cincha de ajuste y ajústela de forma que la longitud sea la adecuada para garantizar que su hijo quede sujeto cómodamente. ²⁷
! Asegúrese de que el espacio entre el niño y el arnés de los hombros sea el del grosor de una mano más o menos.

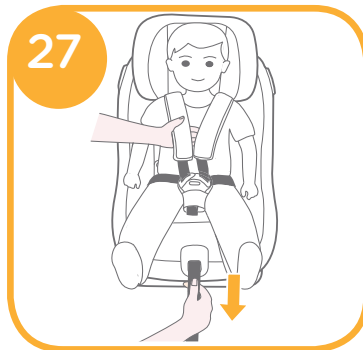
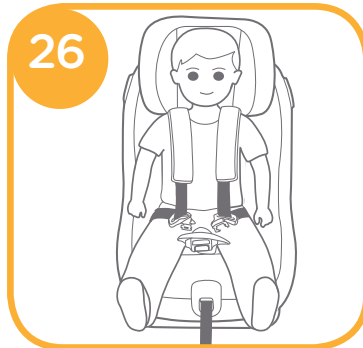

Ajuste de la altura

de los arneses de los hombros y el reposacabezas

consulte las imágenes ²⁸

1. Ajuste el reposacabezas y compruebe si la altura de los arneses de los hombros es la correcta, según la altura del niño.
2. Apriete la palanca de ajuste del reposacabezas ²⁸ -1, al mismo tiempo que empuja hacia arriba o hacia abajo el reposacabezas hasta que quede fijado en una de las 6 posiciones. Las posiciones del reposacabezas se indican en la ²⁸

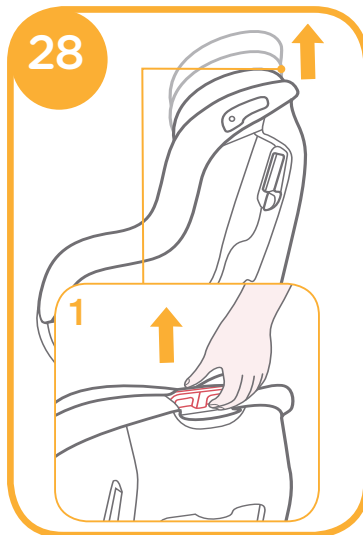

Precauciones

- ! Después de retirar la espuma del acolchado pequeño del asiento, guárdela en un lugar donde no pueda acceder el niño.
- ! Lave el acolchado con agua fría por debajo de los 30°C.
- ! No planche el acolchado.
- ! No limpie en seco ni utilice lejía para lavar el acolchado.
- ! No utilice detergentes neutros sin diluir, gasolina u otros disolventes orgánicos para limpiar el asiento para niños. Si lo hace, puede dañar el asiento para niños.
- ! No retuerza con demasiada fuerza el acolchado cuando lo seque. Podrían quedar arrugas en el acolchado.
- ! Deje secar el acolchado en un lugar alejado de la luz directa del sol.
- ! Retire este asiento para niños del asiento del vehículo cuando no vaya a utilizarlo durante un periodo prolongado de tiempo. Guarde el asiento para niños en un lugar alejado de la luz directa del sol y fuera del alcance de los niños.

Montaje del acolchado

consulte las imágenes ²⁹ - ³⁴

1. Coloque el acolchado del asiento sobre el cuerpo y pase la hebilla por la ranura del acolchado del asiento. ²⁹
2. Envuelva la hebilla con la goma elástica situada en el interior del protector de entrepierna. ³⁰
3. Pase la cincha de ajuste y los arneses por los dos laterales del acolchado del asiento respectivamente. ³⁰ -1

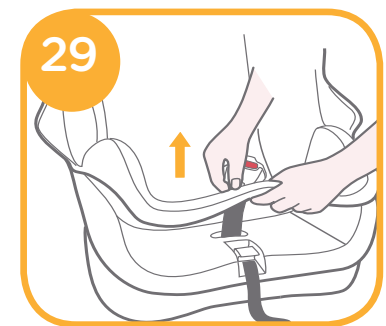

4. Coloque las piezas de sujeción de la parte superior del acolchado del asiento en las dos ranuras de la zona de la cabeza del cuerpo. **31**
 5. Coloque las piezas de sujeción de los laterales del acolchado del asiento en las cuatro ranuras que se encuentran a ambos lados del cuerpo. **32**
 6. Coloque 2 pares de correas elásticas a ambos lados del reposacabezas. **33**
 7. Coloque el acolchado pequeño del asiento en el asiento para niños y abroche la hebilla. **12**
- El acolchado montado aparece en la imagen **34**

Nota

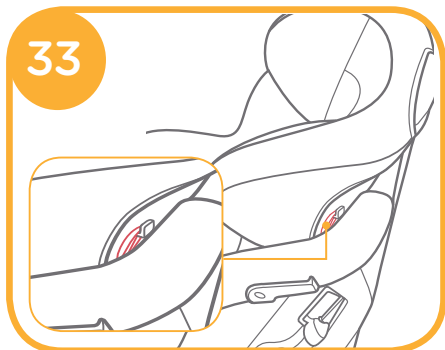
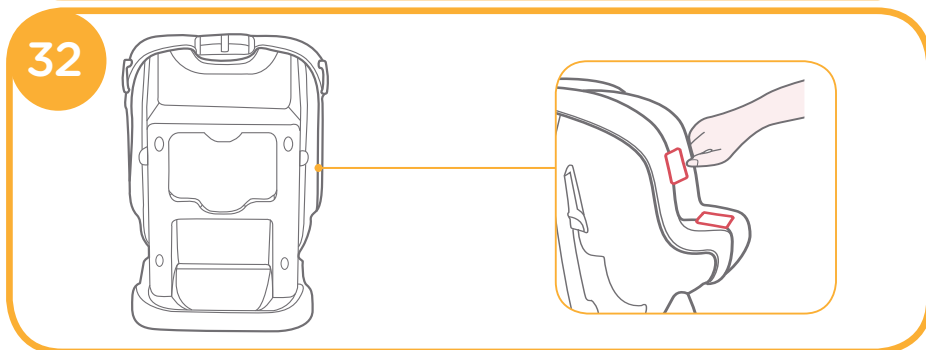
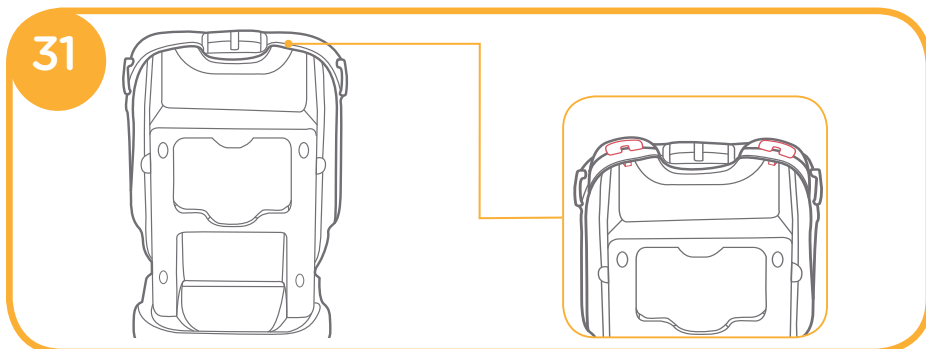

FR Félicitations

Vous avez acheté un siège de bébé de haute qualité, sûr et pleinement certifié. Ce produit est adapté aux enfants pesant MOINS de 18 kg (environ 4 ans ou moins).

Lisez attentivement ce Manuel d'instructions et suivez les étapes d'installation, car il s'agit de l'UNIQUE façon de protéger vos enfants contre des blessures sérieuses et la mort en cas d'accident, et de proposer du confort à votre enfant lors de l'utilisation de ce produit.

Conservez ce manuel d'instructions pour toute référence future.

Pour plus d'informations sur le service de garantie, veuillez consulter notre site Web à l'adresse suivante : www.joiebaby.com

Points à confirmer

Vérifiez que votre véhicule est équipé de ceintures de sécurité rétractables à 3 points.

Les ceintures peuvent être différentes en conception et longueur en fonction du fabricant, de la date de fabrication et du type de véhicule. Ce siège de bébé convient uniquement pour les véhicules répertoriés disposant de ceintures de sécurité rétractables à 3 points et approuvés par la réglementation européenne no. 16 ou autres normes équivalentes.

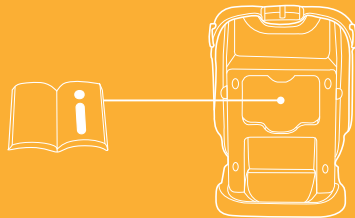

! Veuillez conserver le manuel d'instructions dans le compartiment de stockage du couvercle arrière pour toute référence future.

Liste des pièces

- | | | | |
|----------|--|-----------|---|
| Fig. 1.1 | Support tête | Fig. 1.10 | Support tête |
| Fig. 1.2 | Sangle pour épaules | Fig. 1.11 | Emplacement du repose-tête |
| Fig. 1.3 | Boucle | Fig. 1.12 | Coussins internes |
| Fig. 1.4 | Sangle pour jambes | Fig. 1.13 | Indicateur de position inclinée |
| Fig. 1.5 | Adaptateur d'ajustement | Fig. 1.14 | Poignée d'ajustement de l'inclinaison |
| Fig. 1.6 | Toile d'ajustement | Fig. 1.15 | Emplacement de ceinture vers l'avant |
| Fig. 1.7 | Harnais pour épaules | Fig. 1.16 | Levier d'ajustement du support pour tête |
| Fig. 1.8 | Système de pince d'arrêt | Fig. 1.17 | Compartiment de stockage du manuel d'instructions |
| Fig. 1.9 | Emplacement de ceinture vers l'arrière | | |

Le coussin pour petit siège comprend un support pour tête et des coussins internes. Les pièces souples comprennent le coussin de siège, la sangle pour épaules, la sangle pour cuisses et le coussin de petit siège. Veuillez vous assurer qu'aucune pièce ne manque. Veuillez contacter le revendeur en cas de pièces manquantes.

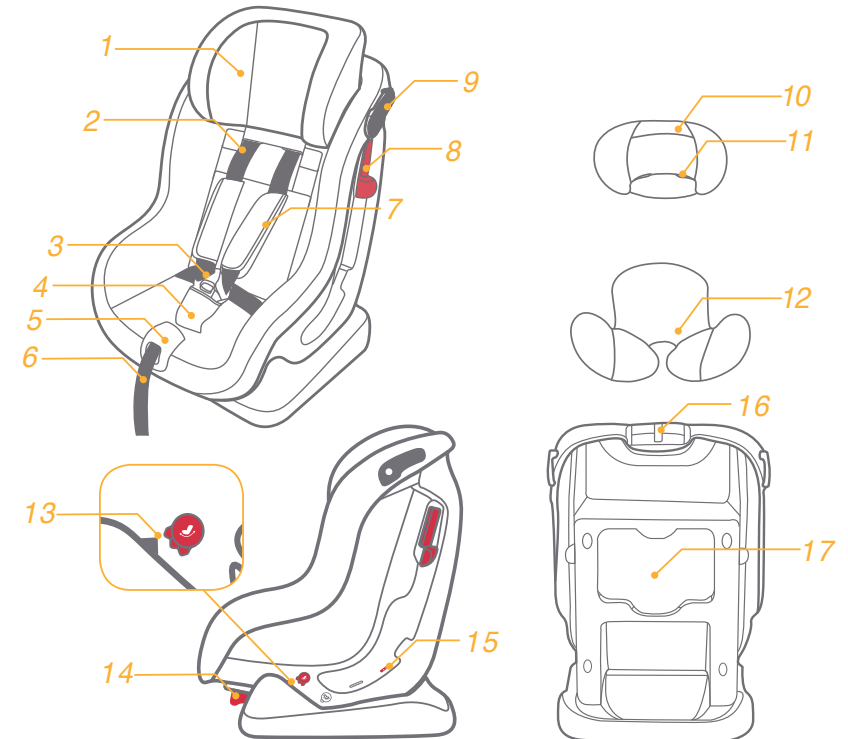

AVERTISSEMENT

- ! AUCUN siège de bébé ne peut garantir une protection intégrale contre les blessures en cas d'accident. Cependant, une bonne utilisation de ce siège de bébé réduira les risques de blessures sérieuses ou de mort pour votre enfant.
- ! Ce siège de bébé est conçu **UNIQUEMENT** pour les enfants de moins de 18 kg (environ 4 ans ou moins).
- ! N'utilisez ou n'installez PAS ce siège de bébé avant d'avoir lu et compris les instructions de ce manuel et du manuel du propriétaire de votre véhicule.
- ! N'installez ou n'utilisez PAS ce siège de bébé sans suivre les instructions et avertissements de ce manuel au risque de mettre votre enfant en danger de blessure ou de mort.
- ! N'apportez PAS de modifications à ce siège de bébé et ne l'utilisez pas avec des pièces d'autres fabricants.
- ! N'utilisez PAS ce siège de bébé si des pièces sont endommagées ou manquantes.
- ! Ne laissez PAS votre enfant porter des vêtements trop amples car cela pourrait l'empêcher de bien être attaché par le harnais pour les épaules et le harnais entre les cuisses.
- ! Ne laissez PAS ce siège de bébé détaché ou sans ceinture dans votre véhicule, car un siège de bébé non attaché peut basculer et blesser les passagers lors de virages serrés, d'arrêts soudains ou de collisions. Enlevez-le si vous ne l'utilisez pas.
- ! Ne laissez JAMAIS votre enfant sans surveillance dans ce siège de bébé.
- ! Vérifiez que les sangles (ceinture à la taille) sous l'estomac sont aussi basses que possible, pour bien soutenir le pelvis.
- ! Ne placez PAS ce siège de bébé dans des positions assises lorsqu'un airbag est installé si votre enfant est en mode orienté vers l'avant.
- ! N'utilisez JAMAIS un siège de bébé d'occasion ou dont vous ne connaissez pas le passé, car de tels sièges pourraient présenter des dommages structurels mettant la sécurité de votre enfant en péril.
- ! N'utilisez JAMAIS de cordes ou autres substituts au lieu des ceintures au risque de provoquer des blessures lors de la retenue.
- ! N'utilisez PAS ce siège de bébé comme chaise ordinaire, car il pourrait tomber et blesser l'enfant.
- ! Veuillez conserver ce siège de bébé à l'écart de la lumière du soleil, car il pourrait devenir trop chaud pour la peau de l'enfant.

AVERTISSEMENT

- ! N'utilisez PAS ce siège de bébé sans les pièces souples fournies.
- ! Les pièces souples ne doivent pas être remplacées avec d'autres n'étant pas recommandées par le fabricant, car les pièces souples font intégralement partie des performances du siège de bébé.
- ! Ne placez RIEN d'autre que les coussins internes recommandées sur ce siège de bébé.
- ! Ne placez PAS d'objets non attachés dans le véhicule car ils pourraient basculer et blesser les passagers lors de virages serrés, d'arrêts soudains ou de collisions.
- ! Vérifiez qu'aucune partie du siège auto ne soit coincée par une des banquettes de la voiture ou dans la porte.
- ! Ne continuez PAS à utiliser ce siège de bébé après tout crash violent. Remplacez-le immédiatement car des dommages structurels invisibles pourraient avoir été causés par le crash.
- ! Retirez ce siège pour enfant du siège du véhicule lorsqu'il n'est pas utilisé.
- ! Consultez le revendeur pour tout problème concernant la maintenance, les réparations ou le remplacement de pièces.
- ! N'utilisez PAS de charge sur les points de contact autres que ceux décrits dans les instructions et indiqués sur le siège de bébé.
- ! N'installez PAS ce siège de bébé dans les conditions suivantes :
 1. Sièges de véhicule avec ceintures de sécurité à 2 points.
 2. Les sièges de véhicule tournés sur le côté ou vers l'arrière en fonction de la direction de déplacement du véhicule.
 3. Les sièges de véhicule instables lors de l'installation.
- ! N'utilisez PAS ce siège de bébé pendant plus de 5 ans après la date d'achat, car les pièces peuvent se dégrader avec le temps ou à cause de l'exposition au soleil, et peuvent mal fonctionner en cas de crash.
- ! Les sangles du siège de bébé et du siège de véhicule doivent être serrées, sans torsion.
- ! Merci de ne pas utiliser ce siège auto si ce dernier a chuté d'une hauteur importante, a heurté le sol à une vitesse considérable, ou présente des signes visibles de dommages. Nous ne sommes pas responsable du remplacement si le siège auto a été endommagé dans de telles conditions. Un nouveau siège de voiture devra être acheté lorsque l'une des conditions mentionnées ci-dessus se produit.

Urgence

En cas d'urgence ou d'accident, il est important que votre enfant reçoive des soins de premiers secours et une assistance médicale immédiatement.

Informations sur le produit

1. Il s'agit d'un siège de bébé «universel». Il est approuvé par la série d'amendements No. 44, 04 de la réglementation européenne pour une utilisation générale dans les véhicules, et conviendra à la plupart des sièges de bébé, sinon tous.
2. Le siège sera probablement adapté si le fabricant du véhicule a indiqué dans le manuel du véhicule que celui-ci peut accepter un siège de bébé «universel» pour ce groupe d'âge.
3. Ce siège de bébé a été classé comme «universel» d'après des conditions plus strictes que celles appliquées à de précédents modèles ne portant pas cette indication.
4. En cas de doute, veuillez consulter le fabricant du siège de bébé ou le revendeur.

Produit	Siège de bébé
Convient aux	Enfants pesant moins de 18 kg
Groupe de masse	Groupe 0+/1
Matériaux	Plastiques, métaux, tissus
No. brevet	Brevets en attente

Choisir le mode d'installation

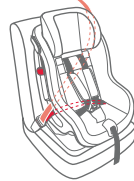
Poids de l'enfant	Mode d'installation	Illustration pour l'installation	Âge référence	Position du siège	Instructions du coussin de siège
<18kg	Mode tourné vers l'arrière		<4 ans	Position 4	Les bébés de moins de 9 kg doivent utiliser le coussin de petit siège
9-18kg	Mode orienté vers l'avant		1 à 4 ans	Position 1-3	Démontez le coussin de petit siège

Remarque

1. N'utilisez PAS le mode orienté vers l'avant si le poids de l'enfant ne dépasse pas 9 kg. L'orientation vers l'avant du siège est dangereuse pour les enfants de moins de 9 kg.
2. Lorsque l'enfant peut être installé en orientation avant ou arrière, il est conseillé d'installer ce siège de bébé en mode orienté vers l'arrière, car il est relativement plus sûr.

Précautions lors de l'installation

voir images 2 - 7

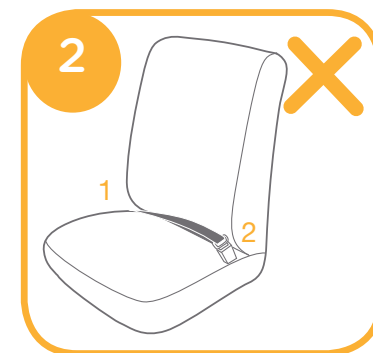

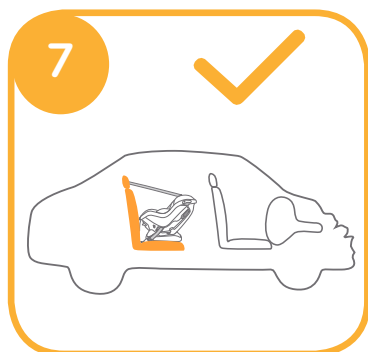
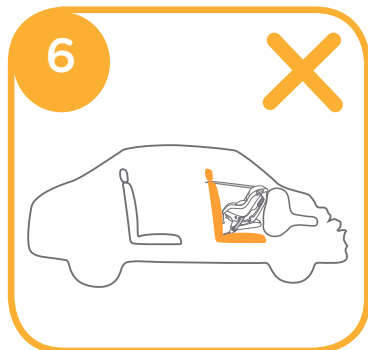
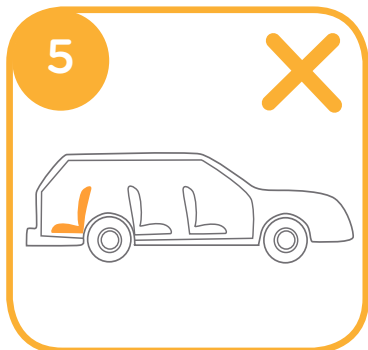
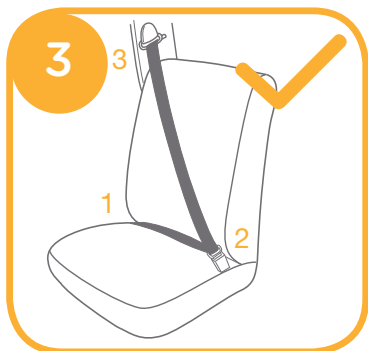

Installation en mode orienté vers l'arrière

(Pour les enfants de moins de 18 kg / Nouveaux-nés - 4 ans) voir images 8 - 20

Âge référence

Nouveaux-nés - 4 ans

Position du siège

Dernière position (avec le dessin supérieur bleu aligné avec l'indicateur de position d'inclinaison inférieur, comme 8)

! Veuillez installer la base sur le siège du véhicule, puis installez la coque, et placez l'enfant dans le siège.

i. Positionnement correct du harnais pour les épaules

Veuillez ajuster le support pour tête et le harnais pour épaules à la bonne hauteur selon la taille de votre enfant.

! Les emplacements du harnais pour épaules doivent être légèrement en dessous des épaules de l'enfant. Les harnais pour épaules trop bas ou hauts sont dangereux.

! Si le harnais pour épaules n'est pas à la bonne hauteur, l'enfant pourrait être éjecté du siège en cas d'accident.



ii. Utilisation du coussin de petit siège voir images 9 - 13

1. Tout en tirant sur le réglage de sangles, tirer les courroies du harnais pour épaules à la longueur appropriée.

2. Appuyer sur le bouton rouge pour déclencher la boucle 10-1, puis placer le support de corps de bébé dans le siège auto.

3. Enclencher la boucle jusqu'au déclic. 11

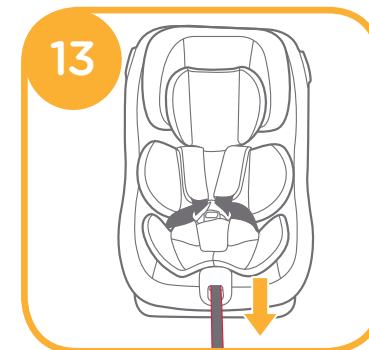
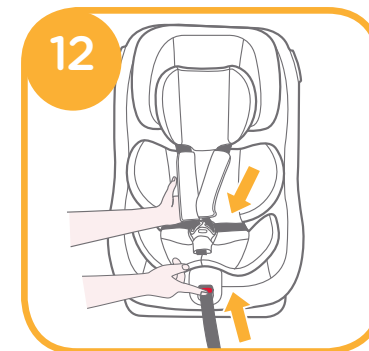
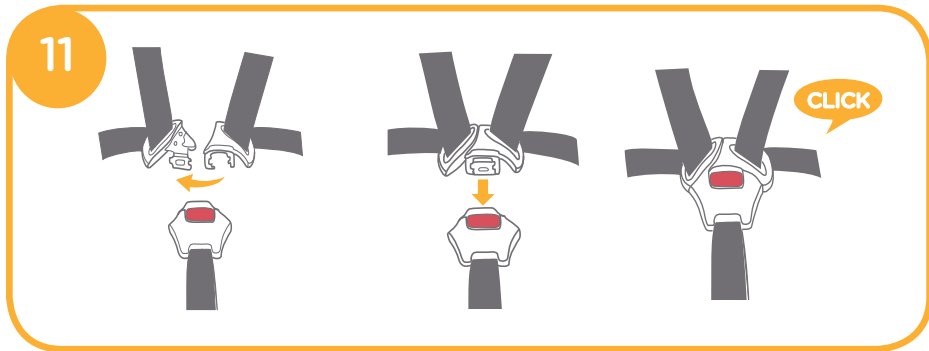
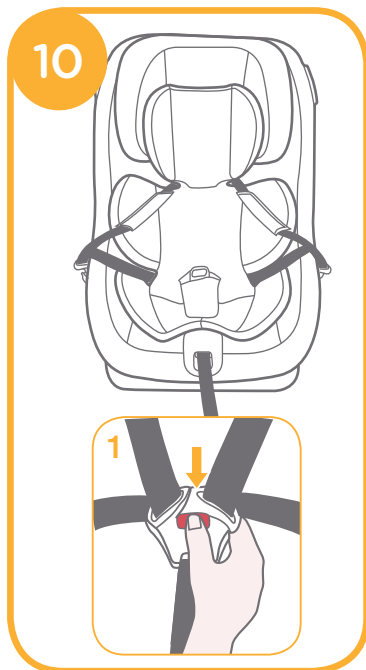
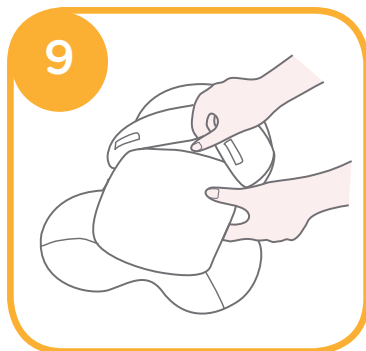

4. Bien tirer les sangles de réglage. 13

Remarque

1. Le coussin de petit siège comprend un support pour tête et des coussins internes.
2. Le support pour tête convient aux enfants dans tous les modes d'installation.
3. Le coussin de petit siège sert à la protection des enfants. Les enfants de moins de 9 kg doivent utiliser le coussin de petit siège.
4. Après avoir retiré la mousse du coussin de petit siège, veuillez la stocker hors de portée des enfants.
5. Veuillez assembler la mousse avant d'utiliser le coussin de petit siège. 9

! Lorsque vous tirez sur l'ajustateur du filet, tirez le harnais pour épaules à la bonne longueur. 12

iii. Ajustement de l'angle d'inclinaison vers l'arrière voir images 14

Lorsque vous poussez la poignée d'ajustement d'inclinaison 14 -1, tirez sur le siège de bébé de la première à la dernière position. 14 -2

Indication de l'angle : avec le dessin supérieur bleu aligné avec l'indicateur de position d'inclinaison inférieur, comme 8

iv. Installation orientée vers l'arrière voir images 15 - 18

Remarque

1. Vérifiez que le harnais pour épaules est ajusté à la bonne hauteur avant d'installer ce siège de bébé.
2. Ajustez d'abord l'angle du siège de bébé sur la dernière position. Indication de l'angle : avec le dessin supérieur bleu aligné avec l'indicateur de position d'inclinaison inférieur, comme 8
3. Lorsque vous installez et ajustez les ceintures de sécurité, vérifiez que la ceinture pour épaules et celle pour la taille ne sont pas torsadées et n'empêchent pas le bon fonctionnement des ceintures de sécurité.

! Le siège de bébé ne peut pas être utilisé si la boucle de ceinture de sécurité du véhicule (extrémité femelle de la boucle) est trop longue pour retenir le siège de façon sûre. 15 -1

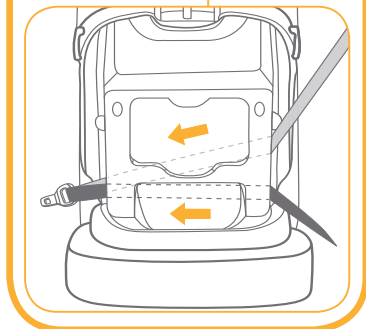
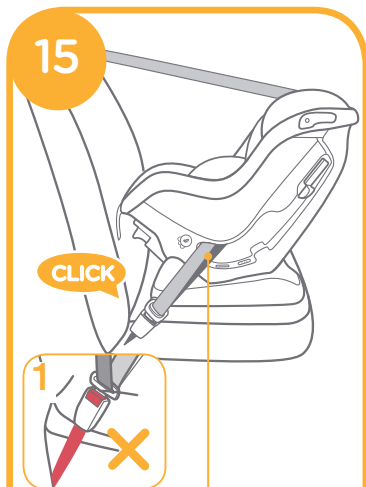

1. Attachez les ceintures dans les emplacements de ceinture bleus à l'arrière du produit. 16

! La ceinture pour épaules doit passer à travers l'emplacement de ceinture de sécurité à l'arrière.

2. Ouvrez l'appareil de verrouillage et insérez la ceinture de sécurité dedans. 17

3. Tout en appuyant sur le siège de bébé, tirez sur les ceintures pour attacher l'enfant fermement et de façon sûre.

! Vérifiez le tout en déplaçant le siège de bébé vers l'avant et l'arrière.

! La ceinture pour épaules passe à travers l'emplacement de ceinture de sécurité à l'arrière, comme en 18 -1

! La ceinture pour épaules passe à travers l'appareil de verrouillage, confirmez que ce dernier est poussé vers le bas, comme en 18 -2

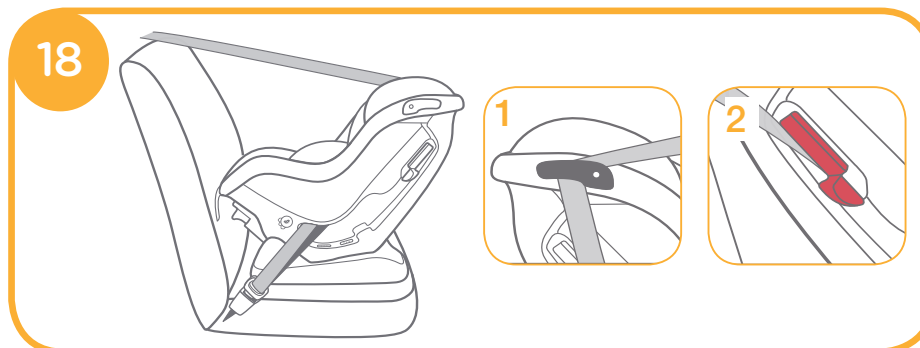
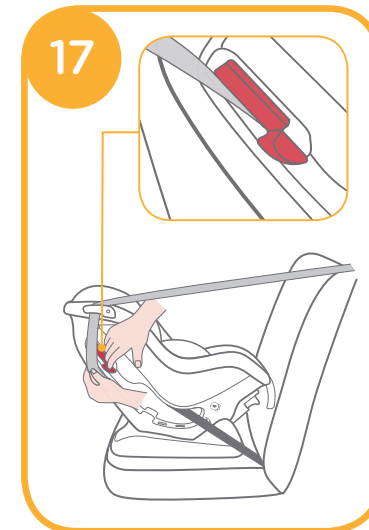

v. Attacher votre enfant dans le siège de bébé

voir images 19 - 20

Remarque

1. Le coussin de petit siège sert à la protection des enfants. Les enfants de moins de 9 kg doivent utiliser le coussin de petit siège.
2. Veuillez installer la base sur le siège du véhicule, puis installez la coque, et placez l'enfant dans le siège.
3. Une fois l'enfant placé dans le siège, vérifiez si le harnais pour les épaules est à la bonne hauteur.

1. Tirez sur l'ajustateur de toile tout en tirant sur le harnais pour épaules jusqu'à la bonne longueur. 12
2. Placez l'enfant dans le siège de bébé et passez les deux bras à travers le harnais. 19

3. Tirez sur la toile d'ajustement et ajustez-la à la bonne longueur pour vous assurer que votre enfant est bien attaché. 20

! Vérifiez que l'espace entre l'enfant et le harnais pour épaules fait environ l'épaisseur d'une main.



Installation en mode orienté vers l'avant

(pour les enfants entre 9 -18 kg / 1 - 4 ans)

voir images 21 - 27

Âge référence

1 - 4 ans

Position du siège

Position 1 - 3 (avec le dessin supérieur rouge aligné avec l'indicateur de position d'inclinaison inférieur, comme 21)

! Veuillez installer la base sur le siège du véhicule, puis installez la coque, et placez l'enfant dans le siège.

i. Ajustement de l'angle d'inclinaison vers l'avant

voir images 21

ii. Positionnement correct du harnais pour les épaules

Veuillez ajuster le support pour tête et le harnais pour épaules à la bonne hauteur selon la taille de votre enfant.

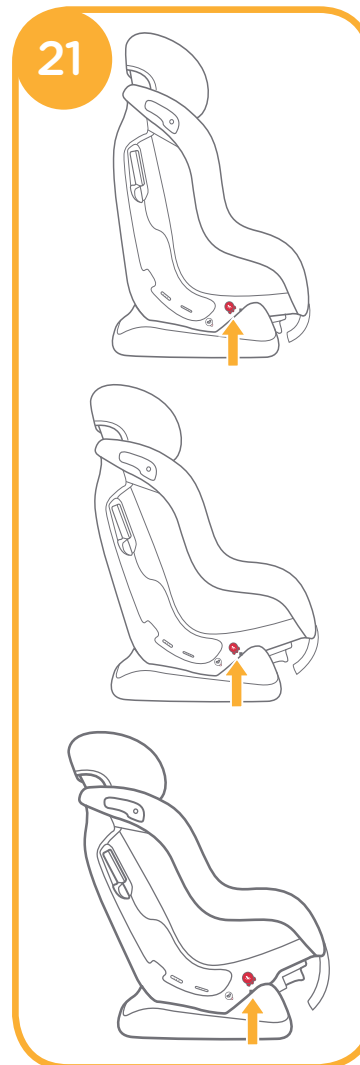

iii. Installation orientée vers l'avant voir images 22 - 25

! Le siège de bébé ne peut pas être utilisé si la boucle de ceinture de sécurité du véhicule (extrémité femelle de la boucle) est trop longue pour retenir le siège de façon sûre. 22 -1

Remarque

1. Veuillez ajuster le harnais pour épaules à la bonne hauteur (légèrement au-dessus des épaules de l'enfant) avant d'installer le siège de bébé.
2. Veuillez ajuster le siège de bébé au bon angle (3 positions pour le mode orienté vers l'avant). Indication de l'angle : avec le dessin supérieur rouge aligné avec l'indicateur de position d'inclinaison inférieur, comme 21
3. Lorsque vous installez et ajustez les ceintures de sécurité, vérifiez que la ceinture pour épaules et celle pour la taille ne sont pas torsadées et n'empêchent pas le bon positionnement des ceintures de sécurité.

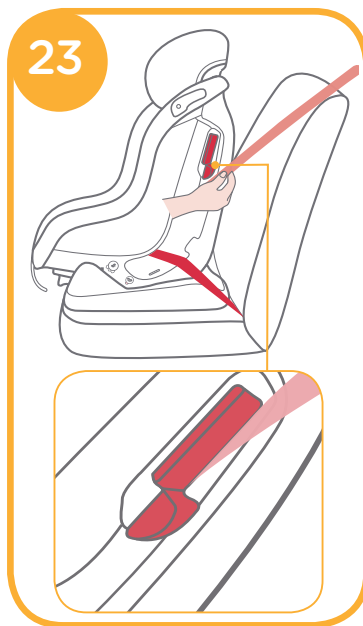
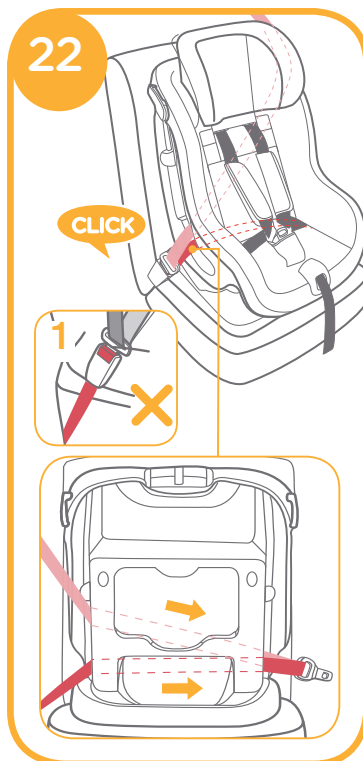

Tout en appuyant sur le siège de bébé, tirez sur les ceintures pour attacher l'enfant fermement et de façon sûre. 24

- ! Vérifiez le tout en déplaçant le siège de bébé vers l'avant et l'arrière.
- ! La ceinture pour épaules passe à travers l'appareil de verrouillage, confirmez que ce dernier est poussé vers le bas, comme en 23
- ! La languette de la boucle est engagée dans la boucle correctement, comme en 22

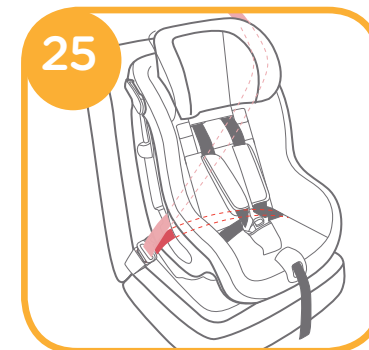

iv. Attacher votre enfant dans le siège de bébé voir images 26 - 27

Remarque

1. Le coussin de petit siège sert à la protection des enfants. Les enfants de moins de 9 kg doivent utiliser le coussin de petit siège.
2. Veuillez installer la base sur le siège du véhicule, puis installez la coque, et placez l'enfant dans le siège.
3. Une fois l'enfant placé dans le siège, vérifiez si le harnais pour les épaules est à la bonne hauteur.

1. Desserrer les harnais des épaules en activant le dispositif d'ajustement situé au centre et tirer simultanément les 2 harnais des épaules vers le haut. **12**
2. Ouvrir la boucle de harnais en appuyant fermement sur le bouton rouge. **10 -1**. et installer l'enfant dans le siège auto en ayant pris soin de bien écarter les harnais des épaules de l'enfant pour faciliter l'installation future. **26**
3. Assembler les deux boucles des bretelles des harnais et insérer le nouvel ensemble dans la fente jusqu'à entendre un "CLICK". **11**
4. Tirez sur la toile d'ajustement et ajustez-la à la bonne longueur pour vous assurer que votre enfant est bien attaché. **27**

! Vérifiez que l'espace entre l'enfant et le harnais pour épaules fait environ l'épaisseur d'une main.

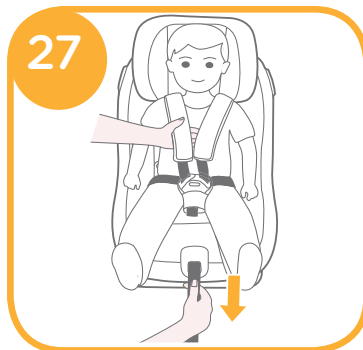
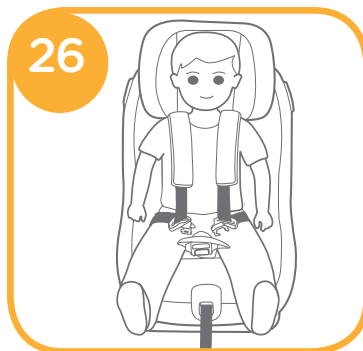

Ajustement de la hauteur

pour le repose-tête et le harnais pour épaules
voir images **28**

1. Veuillez ajuster le support pour tête et le harnais pour épaules à la bonne hauteur selon la taille de votre enfant.
2. Appuyez sur le levier d'ajustement du support pour tête **28 -1** tout en tirant sur le support vers le haut ou le bas pour le placer sur l'une des 6 positions. Les positions du support pour tête sont illustrées en **28**

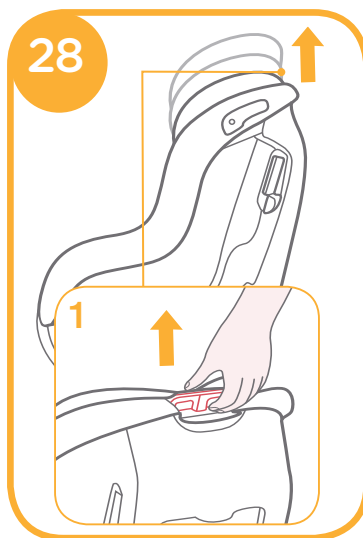

Avertissements

- ! Après avoir retiré la mousse du coussin de petit siège, veuillez la stocker hors de portée des enfants.
- ! Veuillez laver les pièces souples avec de l'eau froide à moins de 30 °C.
- ! Ne repassez pas les pièces souples.
- ! Ne nettoyez pas les pièces souples à sec ou à l'eau de Javel.
- ! N'utilisez pas de détergents neutres non dilués, de l'essence ou d'autres solvants organiques pour laver le siège de bébé ou la base. Ceci pourrait endommager le système de retenue du siège.
- ! N'essorez pas les pièces souples trop fort. Des plis pourraient apparaître sur les pièces souples.
- ! Veuillez laisser les pièces souples sécher à l'ombre.
- ! Veuillez retirer le siège de bébé du véhicule si vous ne prévoyez pas de l'utiliser pendant une longue période. Placez le siège de bébé à l'ombre, hors de portée des enfants.

Assemblage des pièces souples

voir images **29 - 34**

1. Placez le coussin de siège sur le produit et passez la boucle à travers l'emplacement pour coussin. **29**
2. Enveloppez la boucle avec l'élastique à l'intérieur de la sangle d'entrejambe. **30**
3. Passez le filet d'ajustement et les harnais des deux côtés à travers le coussin de siège. **30 -1**

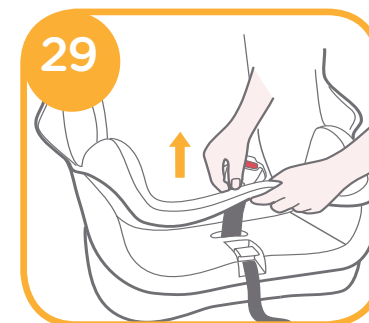

4. Placez les pièces d'attache sur le haut du coussin de siège dans les deux emplacements sur la tête du produit. **31**
 5. Placez les pièces d'attache sur les côtés du coussin de siège dans les quatre emplacements des deux côtés du produit. **32**
 6. Assemblez 2 paires de sangles élastiques sur les deux côtés du repose-tête. **33**
 7. Placez le coussin de petit siège sur le siège de bébé et engagez la boucle. **12**
- Les pièces souples assemblées sont présentées en **34**

Remarque

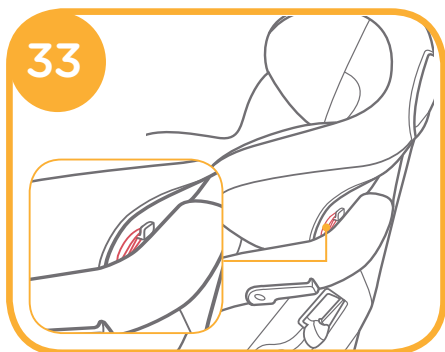
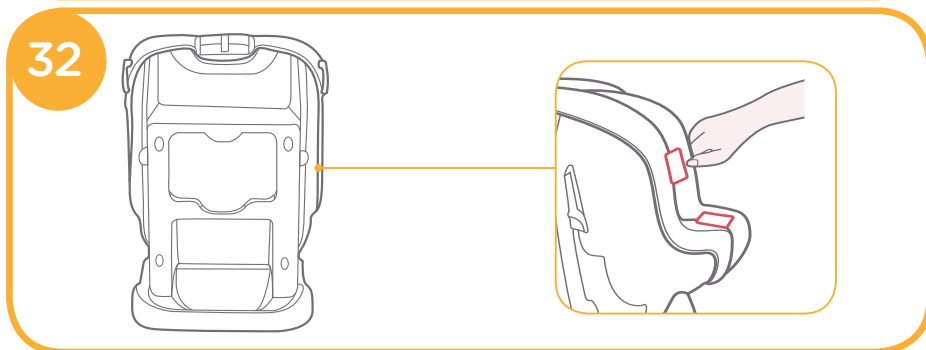
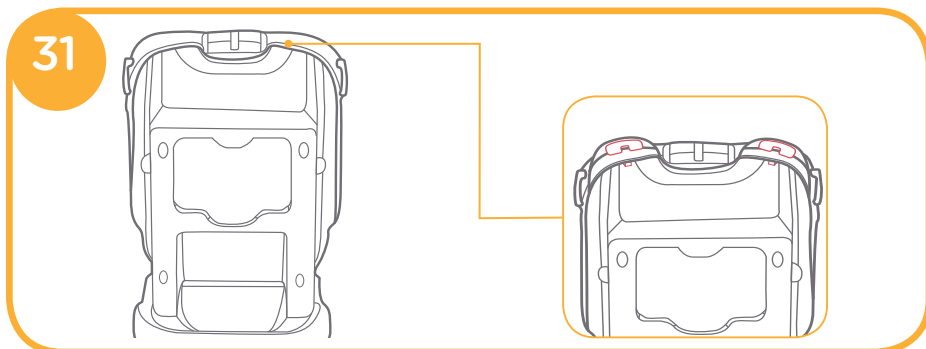

DE Willkommen bei Joie™

Herzlichen Glückwunsch, dass Sie ein Mitglied der Joie-Familie sind! Wir freuen uns sehr, für Ihr kleines Kind sorgen zu dürfen. Bei der Fahrt mit dem Kindersitz Joie Steadi™ verwenden Sie ein hochwertiges, nach der ECE-Norm R44/04 getestetes Rückhaltesystem der Gruppe 0+/1. Diese Produkt ist geeignet für Kinder mit einem Gewicht bis 18 kg (entspricht etwa bis zu einem Alter von 4 Jahren).

Lesen Sie die Anleitung sorgfältig durch und halten Sie sich an die Installationsanweisungen. Nur so ist eine komfortable Fahrt und optimale Sicherheit für Ihr Kind gewährleistet.

Bitte prüfen

Vergewissern Sie sich, dass Ihr Fahrzeug mit einem 3-Punkt-Sicherheitsgurt mit automatischem Einzug ausgestattet ist.

Sicherheitsgurte können je nach Hersteller, Herstellungsdatum und Fahrzeugmodell von unterschiedlichem Design und unterschiedlicher Länge sein. Der Kindersitz eignet sich nur zum Gebrauch in Fahrzeugen mit 3-Punkt-Sicherheitsgurt mit automatischem Einzug, die gemäß der EU-Verordnung Nr. 16 oder einem anderen äquivalenten Standard zugelassen wurden.

WICHTIG:

Bewahren Sie diese Anleitung auf, falls Sie später etwas nachschlagen möchten.

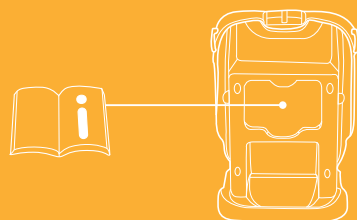

Benutzen Sie hierfür den rechts abgebildeten Stauraum auf der Unterseite des Kindersitzes.

Besuchen Sie uns unter joiebaby.com; hier können Sie Anleitungen herunterladen und weitere interessante Joie-Produkte entdecken!

Teileliste

- | | | | |
|---|---------------------------------|----|---------------------------------|
| 1 | Kopfstütze | 10 | Kopfstütze |
| 2 | Schulterband | 11 | Kopfstützenschlitz |
| 3 | Schnalle | 12 | Innenkissen |
| 4 | Schrittband | 13 | Neigepositionsanzeige |
| 5 | Adaptiereinstellung | 14 | Neigungseinstellgriff |
| 6 | Gurtführungseinstellung | 15 | Vorderer Sicherheitsgurtschlitz |
| 7 | Schulterriemen | 16 | Kopfstützeneinstellhebel |
| 8 | Sperrvorrichtung | 17 | Aufbewahrungsfach für Anleitung |
| 9 | Hinterer Sicherheitsgurtschlitz | | |

Die Neugeborenenauflage umfasst die Kopfstütze und die Innenkissen. Die Polsterteile umfassen das Sitzpolster, das Schulterband, das Schrittband und das kleine Sitzpolster. Stellen Sie vor der Montage sicher, dass alle Teile vorhanden sind. Falls etwas fehlen sollte, wenden Sie sich an Ihren Händler vor Ort.

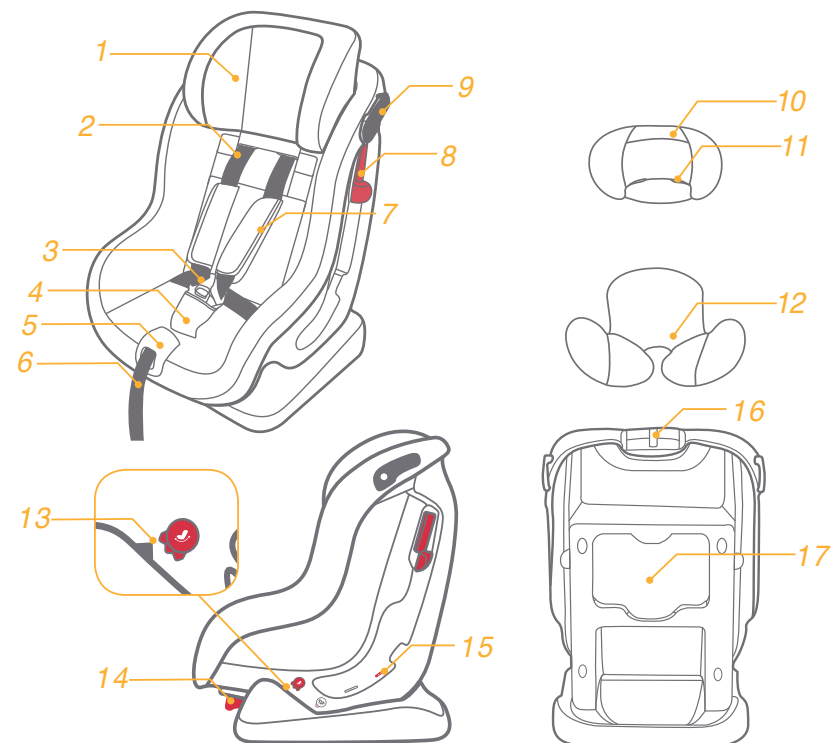

WARNHINWEISE

- ! KEIN Kindersitz kann bei einem Unfall vollständigen Schutz gewährleisten. Die richtige Anwendung des Kindersitzes reduziert jedoch das Risiko schwerer Verletzungen oder Todesfälle der Kinder.
- ! Dieser Kindersitz ist nur für Kinder mit einem Gewicht unter 18 kg (bis zum Alter von etwa 4 Jahren) ausgelegt.
- ! Verwenden Sie den Kindersitz erst, wenn Sie die Anweisungen in dieser Anleitung gelesen und verstanden haben.
- ! Verwenden Sie den Kindersitz niemals mit Einzelteilen anderer Hersteller und nehmen Sie keine Modifizierungen am Sitz oder den Einzelteilen vor. Fragen Sie Ihren Händler nach Joie-Ersatzteilen.
- ! Verwenden Sie den Kindersitz nicht, wenn er beschädigt ist oder Teile fehlen. Achten Sie darauf dass der Fahrzeuggurt nicht angeschnitten, ausgefranst oder beschädigt ist.
- ! Setzen Sie Ihr Kind nicht in zu locker sitzender Kleidung in den Sitz, da dies möglicherweise eine richtige und feste Sicherung Ihres Kindes durch die Schulterriemen und die Riemen zwischen den Beinen verhindert.
- ! Verwenden Sie den Kindersitz nie ungesichert in Ihrem Fahrzeug. Ein ungesicherter Kindersitz kann hin und her geworfen werden und Passagiere bei scharfen Abbiegungen, plötzlichen Stopps oder Unfällen verletzen. Wenn Sie den Kindersitz nicht verwenden entfernen Sie ihn oder achten Sie darauf, dass er angeschnallt ist.
- ! Lassen Sie Ihr Kind niemals unbeaufsichtigt im Kindersitz. Behalten Sie es stets im Auge.
- ! Nachdem Sie Ihr Kind in den Kindersitz gesetzt haben, muss der Sicherheitsgurt sachgemäß befestigt werden. Achten Sie darauf, dass der Beckengurt tief angelegt ist, damit das Becken sicher gehalten wird.
- ! Verwenden Sie den Kindersitz im rückwärtsgerichteten Modus nicht auf Positionen, in denen ein betriebsbereiter Front-Airbag installiert ist.
- ! Verwenden Sie keinen gebrauchten Kindersitz, dessen Geschichte Sie nicht kennen, da er strukturelle Schäden aufweisen kann, die die Sicherheit Ihres Kindes gefährden könnten.
- ! Verwenden Sie niemals Seile oder andere Ersatzteile anstelle der Sicherheitsgurte.
- ! Verwenden Sie den Kindersitz niemals als regulären Stuhl, da er umkippen und das Kind verletzen kann.

- ! Wird der Kindersitz der Sonne ausgesetzt, kann er sehr heiß werden. Kommt die Haut Ihres Kindes mit diesen Teilen in Kontakt, kann es zu Verbrennungen kommen. Fassen Sie immer die Außenfläche von Metall- oder Kunststoffteilen an, bevor Sie Ihr Kind in den Kindersitz setzen.
- ! Verwenden Sie diesen Kindersitz nicht ohne die Textilpolsterbezüge.
- ! Legen Sie nur die empfohlenen Innenkissen in den Kindersitz.
- ! Legen Sie keine ungesicherten Gegenstände in den Kindersitz, da sie in scharfen Kurven, bei plötzlichen Bremsungen oder Zusammenstößen umherfliegen und Insassen verletzen können.
- ! Stellen Sie sicher, dass der Kindersitz nicht von der Fahrzeughür bzw. anderen beweglichen Komponenten im Fahrzeuginneren (z.B. Vordersitze usw.) eingeklemmt wird.
- ! Verwenden Sie ausschließlich die belastbaren Kontaktpunkte, die in der Anleitung beschrieben und am Rückhaltesystem für Kinder gekennzeichnet sind.
- ! Verwenden Sie den Kindersitz nicht unter folgenden Bedingungen:
 1. Fahrzeugsitze mit 2-Punkt-Sicherheitsgurt.
 2. Fahrzeugsitze mit Fahrtrichtung zur Seite oder nach hinten gewandte Sitze.
 3. Fahrzeugsitze, die während der Installation wackeln.
- ! Verwenden Sie diesen Autositz maximal 10 Jahre ab Kaufdatum, denn Einzelteile könnten im Laufe der Zeit oder aufgrund von Sonnenbestrahlung instabil werden und sich bei einem Unfall nicht sachgemäß verhalten.
- ! Jegliche Gurte von Kinderrückhaltesystem und Fahrzeugsitz müssen sicher befestigt und dürfen nicht verdreht sein.
- ! Sollte Ihr Kindersitz Schäden aufgrund von Eigenverschulden (z.B. Bodenaufprall aus großer Höhe und/oder mit hoher Geschwindigkeit, etc.) aufweisen, empfehlen wir Ihnen, das Produkt nicht weiter zu verwenden und im Sinne der Sicherheit durch ein Neues zu ersetzen. Es können Defekte in der Materialstruktur - beispielsweise feinste Haarrisse - entstehen, die mit bloßem Auge nicht sichtbar sind und die Schutzwirkung des Kindersitzes im Falle eines Unfalls signifikant beeinträchtigen. Bei unsachgemäßer Produktnutzung (siehe zuvor genannte Szenarien) sind wir als Hersteller nicht verpflichtet, das beschädigte Produkt kostenlos zu ersetzen.

Notfall

Bei einem Notfall oder Unfall ist es am wichtigsten, dass Ihr Kind unverzüglich erste Hilfe bekommt und medizinisch versorgt wird.

Produktinformationen

1. Dieser Kindersitz ist ein „universelles“ Rückhaltesystem für Kinder. Es ist gemäß UN ECE-Regelungen 44, einschließlich Änderungen 04, für den allgemeinen Einsatz in Fahrzeugen abgenommen und passt in die meisten, aber nicht alle, Autositze. Lesen Sie alle Hinweise in dieser Anleitung, bevor Sie dieses Produkt verwenden. Bei weiteren Fragen wenden Sie sich an den Händler, bei dem Sie Ihr Fahrzeug gekauft haben.
2. Eine richtige Passform ist höchstwahrscheinlich dann gegeben, wenn der Fahrzeughersteller in dem Handbuch für das betreffende Fahrzeug angibt, dass es für ein „universelles“ Rückhaltesystem für Kinder in dieser Altersgruppe geeignet ist.
3. Dieser Kindersitz wurde gemäß weitaus strengerer Auflagen als „universell“ klassifiziert als jene, die früheren Designs auferlegt wurden und die diesen Hinweis nicht enthalten.

Produkt	Kindersitz
Geeignet für	Kinder mit einem Gewicht unter 18 kg
Gewichtsguppe	Gruppe 0+/1
Materialien	Kunststoff, Metall, Stoff
Patent-Nr.	Patent angemeldet

Auswahl Installationsmodus

Gewicht des Kindes	Modus	Installations-Abbildung	Alter	Position	Auflage
<18kg	rückwärtsgerichtet		<4 Jahre	Position 4	für Kinder unter 9 kg sollte die Neugeborenauflage verwendet werden
9-18kg	vorwärtsgerichtet		1-4 Jahre	Position 1-3	ohne Auflage

Wichtig

1. Verwenden Sie den Kindersitz im vorwärtsgerichteten Modus erst dann, wenn das Kind mehr als 9 kg wiegt. Ein nach vorne gewandtes Kind, das unter 9 kg wiegt, ist in Gefahr.
2. Wenn das Kind sowohl nach vorne als auch nach hinten gewandt sitzen kann, sollte der Kindersitz im Rückwärtsmodus installiert werden, da dieser grundsätzlich sicherer ist.

Montage des Kindersitzes

siehe Abbildungen 2 - 7

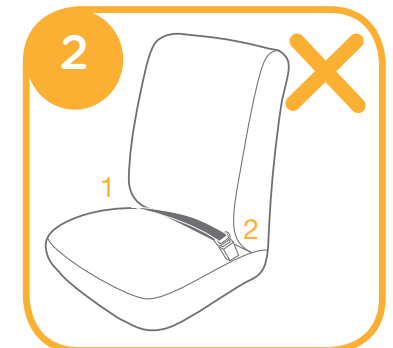

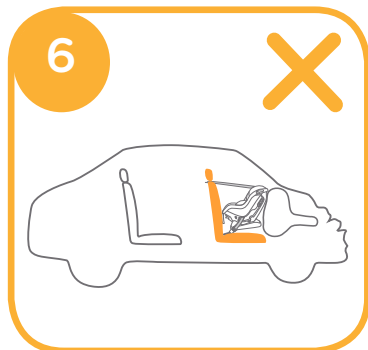
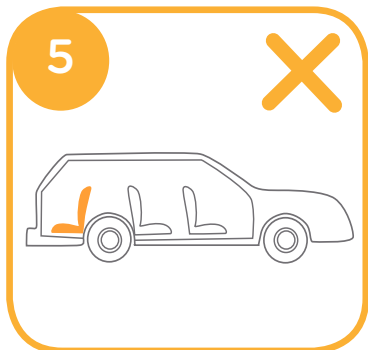
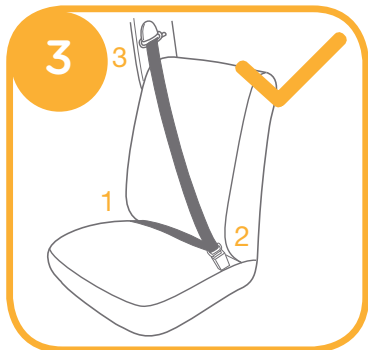

Installation im rückwärtsgerichteten Modus

(für Kinder unter 18 kg / Geburt bis 4 Jahre)

siehe Abbildungen 8 - 20

Referenzalter: Bis 4 Jahre

Sitzposition: Letzte

Blauer Punkt auf der Oberseite stimmt mit unterer Neigepositionsanzeige überein 8

! Den Kindersitz am Fahrzeugsitz anbringen und dann das Kind in den Sitz setzen.

i. Richtige Position der Schulterriemen

Die Kopfstütze und die Schulterriemen je nach Körpergröße des Kindes in der richtigen Höhe einstellen.

! Die Schulterriemenschlitzte sollten ein wenig unterhalb der Schulter des Kindes liegen. Zu hohe oder niedrige Schulterriemen sind unsicher.

! Wenn die Schulterriemen nicht in der richtigen Höhe sitzen, kann das Kind bei einem Unfall aus dem Sitz geschleudert werden.



ii. Verwendung des kleinen Sitzpolsters siehe Abbildungen 9 - 13

1. Ziehen Sie, während Sie am Gurtbandeinsteller ziehen, an den Schultergurten bis Sie die passende Länge haben.

2. Betätigen Sie die rote Taste, um das Gurtschloss 10 -1 zu entriegeln. Platzieren Sie dann die Neugeborenenauflage in den Kindersitz.

3. Betätigen Sie das Gurtschloss bis es hörbar einrastet (klickt). 11

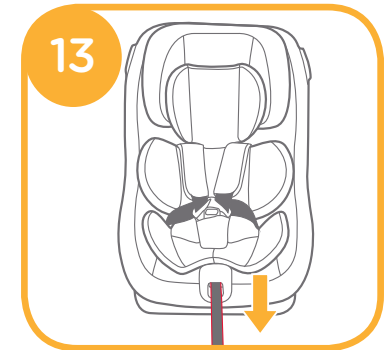
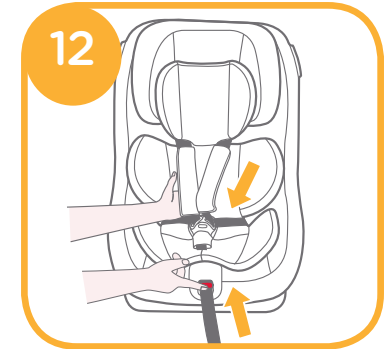
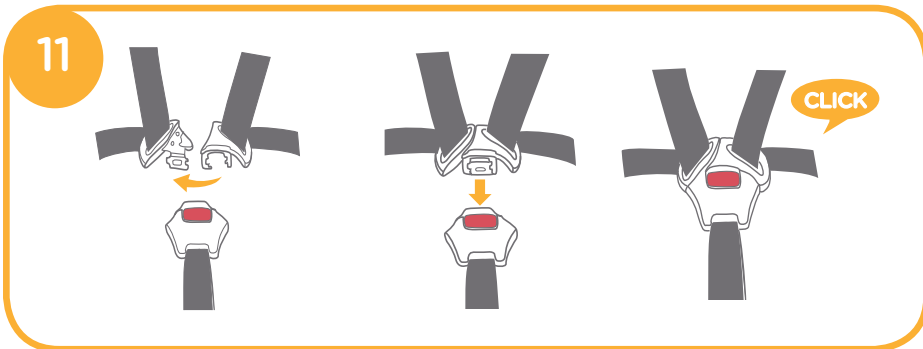
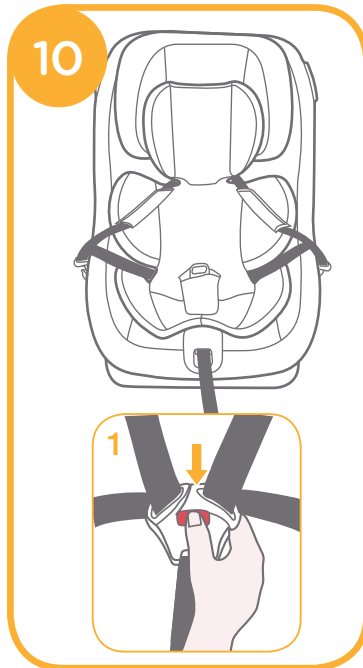

4. Ziehen Sie den Gurtbandeinsteller fest. 13

Hinweis

1. Die Neugeborenenauflage umfasst die Kopfstütze und die Innenkissen.
2. Die Kopfstütze kann in allen Installationsmodi eingesetzt werden.
3. Die Neugeborenenauflage dient dem Schutz des Kindes. Für ein Kind unter 9 kg muss die Neugeborenenauflage verwendet werden.
4. Wenn Sie Schaumstoff aus der Auflage entnehmen, heben Sie ihn an einem Ort außerhalb der Reichweite des Kindes auf.
5. Vor Verwendung der Neugeborenenauflage muss der Schaumstoff eingelegt werden. 9

! Ziehen Sie die Gurtführung hoch und ziehen Sie die Schulterriemen in der passenden Länge heraus. 12

iii. Einstellung des rückwärtsgerichteten Neigungswinkels siehe Abbildungen 14

Betätigen Sie den Neigungseinstellungsgriff 14-1, und ziehen Sie den Kindersitz aus der ersten in die letzte position. 14-2

Winkelanzeige: Blaues Design auf der Oberseite stimmt mit unterer Neigungspositionsanzeige überein, wie 8

iv. Installation im rückwärtsgerichteten Modus siehe Abbildungen 15 - 18

Hinweis

1. Achten Sie darauf, dass der Schulterriemen in der richtigen Höhe sitzt, bevor Sie den Kindersitz installieren.
2. Stellen Sie den Winkel des Kindersitzes zunächst auf die letzte Position ein. Winkelanzeige: Blaues Design auf der Oberseite stimmt mit unterer Neigungspositionsanzeige überein, wie 8
3. Achten Sie beim Anbringen und Einstellen der Sicherheitsgurte darauf, dass sowohl der Schultergurt als auch der Hüftgurt nicht verdreht sind und die Sicherheitsgurte nicht behindern.

! Das Kinderrückhaltesystem kann nicht genutzt werden, wenn der Verschluss (Gurtschloss) des Fahrzeugsicherheitsgurtes zu lang ist, sodass das System nicht sicher verankert werden kann. 15-1

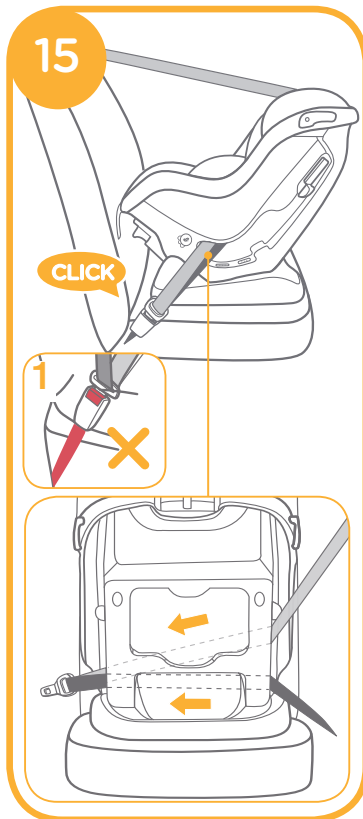

1. Befestigen Sie die Gurte in den hinteren blauen Sicherheitsgurtschlitz auf der Rückseite. 16

! Der Schultergurt muss durch den hinteren Sicherheitsgurtschlitz geführt werden.

2. Öffnen Sie die Sperrvorrichtung und führen Sie den Sicherheitsgurt hindurch. 17

3. Drücken Sie auf den Kindersitz und ziehen Sie an den Gurten, um den Kindersitz sicher zu befestigen.

! Prüfen Sie den sicheren Halt durch Vor- und Zurückbewegen des Kindersitzes.

! Der Schultergurt verläuft durch die hinteren Sicherheitsgurtschlitz, wie 18-1

! Der Schultergurt verläuft durch die Sperrvorrichtung; prüfen Sie, ob die Sperrvorrichtung herabgedrückt ist, wie in 18-2

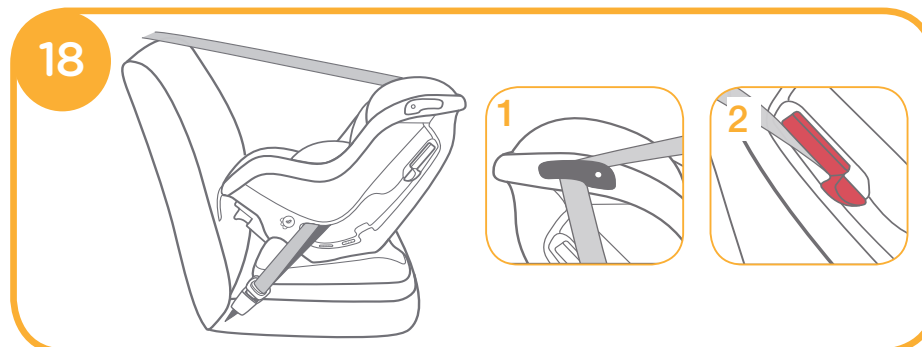
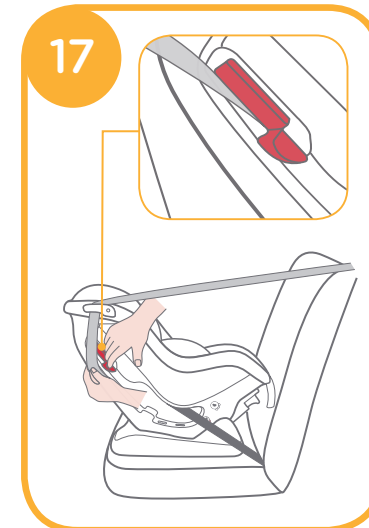

v. Das Kind im Kindersitz sichern

siehe Abbildungen 19 - 20

Hinweis

1. Die Neugeborenenauflage dient dem Schutz des Kindes. Für ein Kind unter 9 kg muss die Neugeborenenauflage verwendet werden.
2. Den Kindersitz am Fahrzeugsitz anbringen und dann das Kind in den Sitz setzen.
3. Wenn Sie das Kind in den Sitz gesetzt haben, prüfen Sie, ob sich die Schulterriemen auf der richtigen Höhe befinden.

1. Ziehen Sie die Gurtführung hoch und ziehen Sie die Schulterriemen in geeigneter Länge heraus. 12
2. Setzen Sie das Kind in den Kindersitz und führen Sie seine beiden Arme durch die Riemen. 19



3. Ziehen Sie die Gurtführung herab und stellen Sie sie auf die passende Länge ein, so dass Ihr Kind sicher gehalten wird. 20

! Der Abstand zwischen dem Kind und dem Schulterriemen sollte etwa eine Handbreite betragen.



Installation im vorwärtsgerichteten Modus

(Für Kinder zwischen 9-18 kg / 1-4 Jahre)
siehe Abbildungen 21 - 27

Referenzalter

1 - 4 Jahre

Sitzposition: 1-3

Roter Punkt auf der Oberseite stimmt mit unterer Neigepositionsanzeige überein 21

! Den Kindersitz am Fahrzeugsitz anbringen und erst dann das Kind in den Kindersitz setzen.

i. Einstellung des vorwärtsgerichteten Neigungswinkels
siehe Abbildungen 21

ii. Richtige Position der Schulterriemen

Die Kopfstütze und die Schulterriemen je nach Körpergröße des Kindes in der richtigen Höhe einstellen.

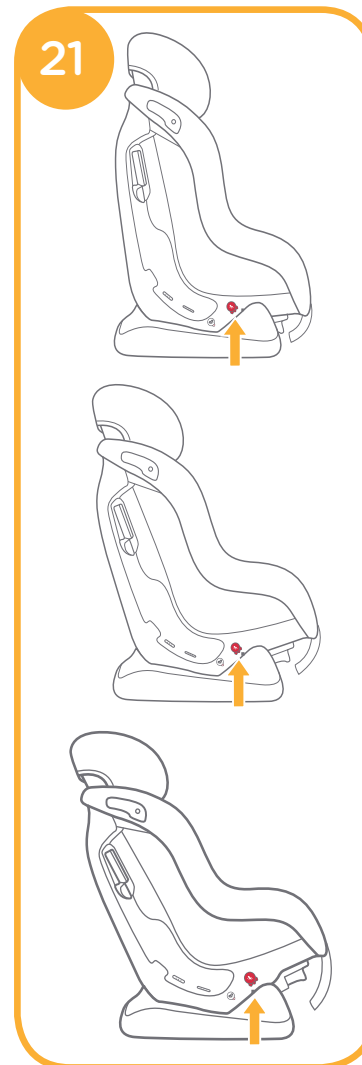

iii. Installation im vorwärtsgerichteten Modus siehe Abbildungen 22 - 25

! Das Kinderrückhaltesystem kann nicht genutzt werden, wenn der Verschluss (Gurtschloss) des Fahrzeugsicherheitsgurtes zu lang ist, sodass das Kinderrückhaltesystem nicht sicher verankert werden kann. 22-1

Hinweis

1. Stellen Sie die Schulterriemen auf die richtige Höhe ein (ein wenig über der Schulter des Kindes), bevor Sie den Kindersitz installieren.
2. Stellen Sie den Winkel des Kindersitzes ein (3 Positionen im Vorwärtsmodus).

Winkelanzeige: Roter Punkt auf der Oberseite stimmt mit unterer Neigepositionsanzeige überein, wie 21

3. Achten Sie beim Anbringen und Einstellen der Sicherheitsgurte darauf, dass sowohl der Schultergurt als auch der Hüftgurt nicht verdreht sind und die Sicherheitsgurte nicht behindern.

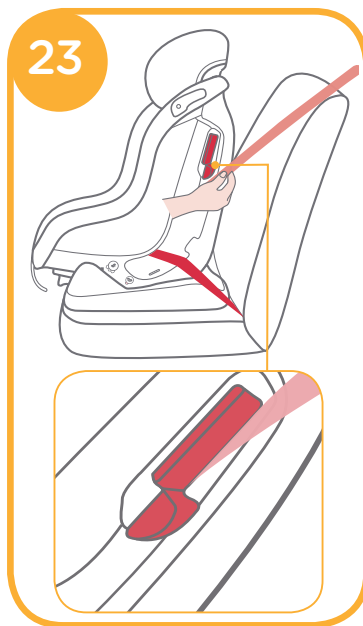
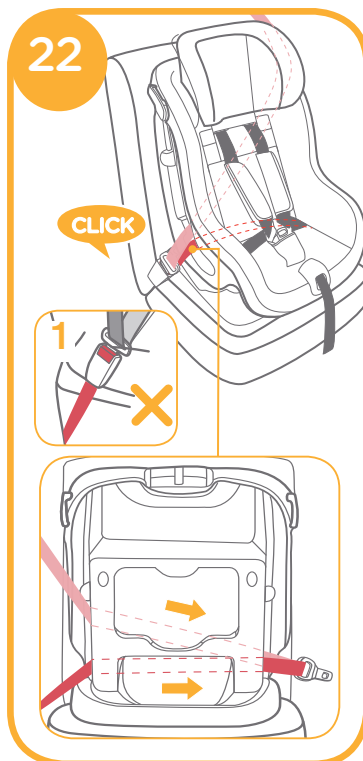

Drücken Sie auf den Kindersitz und ziehen Sie an den Gurten, um den Kindersitz sicher zu befestigen. 24

- ! Prüfen Sie den sicheren Halt durch Vor- und Zurückbewegen des Kindersitzes.
- ! Der Schultergurt verläuft durch die Sperrvorrichtung; prüfen Sie, ob die Sperrvorrichtung herabgedrückt ist, wie in 23
- ! Die Steckzunge des Gurtes steckt fest in der Gurtschnalle, wie 22



iv. Das Kind im Kindersitz sichern siehe Abbildungen 26 - 27

Hinweis

1. Die Neugeborenenauflage dient dem Schutz des Kindes. Für ein Kind unter 9 kg muss die Neugeborenenauflage verwendet werden.
2. Den Kindersitz am Fahrzeugsitz anbringen und dann das Kind in den Sitz setzen.
3. Wenn Sie das Kind in den Sitz gesetzt haben, prüfen Sie, ob sich die Schulterriemen auf der richtigen Höhe befinden.

1. Lockern Sie die Schultergurte, indem Sie die zentrale Gurtverstellung aktivieren und gleichzeitig beide Schultergurte nach oben ziehen. **12**
 2. Öffnen Sie das Gurtschloss durch festes Drücken auf den roten Knopf. **10 -1**. Setzen Sie das Kind in den Sitz und legen Sie die Schultergurte über die Schultern des Kindes. **26**
 3. Bringen Sie beide Schlosszungen zusammen und rasten Sie sie in dem Gurtschloss mit einem hörbaren "KLICK" ein. **11**
 4. Ziehen Sie die Gurtführung herab und stellen Sie sie auf die passende Länge ein, so dass Ihr Kind sicher gehalten wird. **27**
- ! Der Abstand zwischen dem Kind und dem Schulterriemen sollte etwa eine Handbreite betragen.

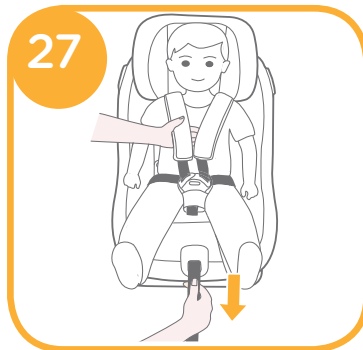
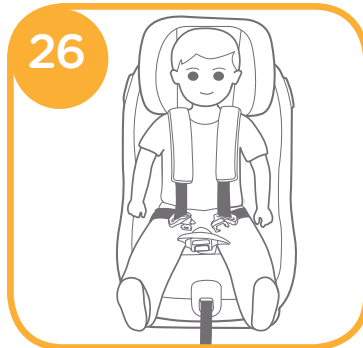

Höhenverstellung

der Kopfstütze und Schulterriemen siehe Abbildungen **28**

1. Die Kopfstütze und die Schulterriemen je nach Körpergröße des Kindes in der richtigen Höhe einstellen.
2. Drücken Sie den Kopfstützeinstellhebel **28 -1** und schieben Sie die Kopfstütze dann herauf oder herunter, bis sie in einer der 6 Positionen einrastet. Die Kopfstützenpositionen sind in **28** abgebildet

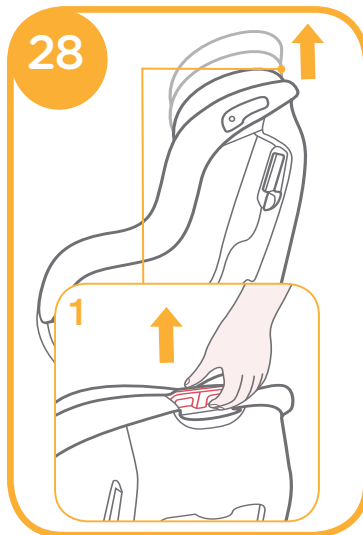

Pflegehinweise

- ! Die Polsterteile mit kaltem Wasser unter 30 °C waschen.
- ! Die Polsterteile nicht bügeln.
- ! Die Polsterteile nicht bleichen oder in die chemische Reinigung geben.
- ! Keine unverdünnten neutralen Reinigungsmittel, Benzin oder organische Lösungsmittel zum Reinigen des Kindersitzes verwenden. Dies kann den Kindersitz beschädigen.
- ! Die Polsterteile zum Trocknen nicht zu kräftig auswringen. Dies kann zu dauerhaften Falten in den Polsterteilen führen.
- ! Die Polsterteile zum Trocknen an einem schattigen Ort aufhängen.
- ! Den Kindersitz aus dem Fahrzeug nehmen, wenn er längere Zeit nicht benutzt wird. Den Kindersitz an einem schattigen Ort außerhalb der Reichweite des Kindes aufbewahren.

Anbringen der Polsterteile

siehe Abbildungen **29 - 34**

1. Setzen Sie das Sitzpolster auf den Sitzkörper und führen Sie die Schnalle durch den Sitzpolsterschlitz. **29**
2. Wickeln Sie den Verschluss mit dem Gummi an der Innenseite des Schrittgurts. **30**
3. Führen Sie die Gurtführung und die Riemen auf beiden Seiten durch das Sitzpolster. **30 -1**

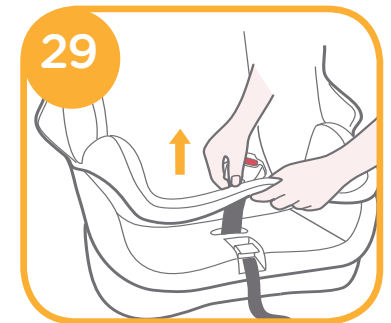

Notizen

4. Setzen Sie die Befestigungsteile auf der Oberseite des Sitzpolsters in die zwei Schlitzte am Kopf des Sitzkörpers. **31**
5. Setzen Sie die Befestigungsteile an den Seiten des Sitzpolsters in die vier Schlitzte auf den beiden Seiten des Sitzkörpers. **32**
6. Bringen Sie die beiden elastischen Bänder an beiden Seiten der Kopfstütze an. **33**
7. Legen Sie das kleine Sitzpolster in den Kindersitz und stecken Sie die Schnalle ein. **12**

Die angebrachten Polsterteile sind in **34** abgebildet.

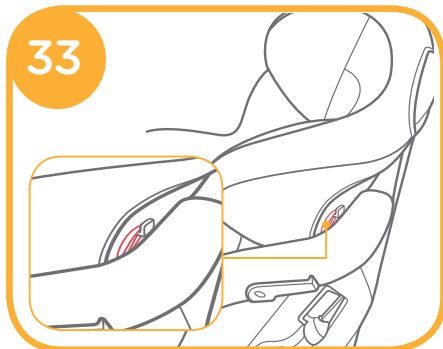
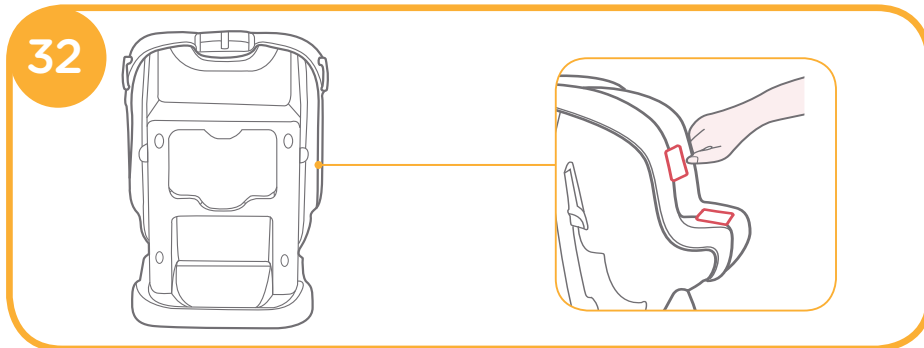
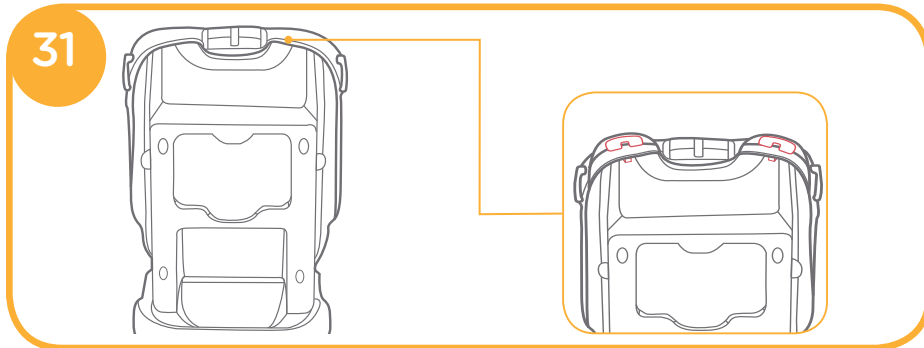

NL Gefeliciteerd

U hebt een volledig gecertificeerde kinderstoel voor kindveiligheid van hoge kwaliteit aangeschaft. Dit product is geschikt voor gebruik bij kinderen die MINDER wegen dan 18 kg (ongeveer 4 jaar oud of jonger).

Lees deze instructiehandleiding zorgvuldig door en volg de installatiestappen want dit is de ENIGE manier om uw kind te beschermen tegen ernstig letsel of overlijden in geval van een ongeluk, en om uw kind comfort te geven bij het gebruik van dit product.

Bewaar deze instructiehandleiding voor raadpleging in de toekomst.

Bezoek voor de garantiebepalingen svp onze website joiebaby.com

Graag bevestigen

Zorg ervoor dat uw voertuig is uitgerust met een veiligheidsgordel met 3 punten.

Veiligheidsgordels kunnen variëren qua ontwerp en lengte naar gelang de fabrikant, de productiedatum en het type voertuig. Deze kinderstoel is alleen geschikt voor gebruik in de vermelde voertuigen met veiligheidsgordels met 3 punten en die zijn goedgekeurd volgens Europese Regelgeving Nr. 16 of andere vergelijkbare normen.



! Bewaar de instructiehandleiding in het opbergvak van de achterklep voor raadpleging in de toekomst.

Onderdelenlijst

Fig. 1.1	Hoofdsteun	Fig. 1.10	Hoofdsteun
Fig. 1.2	Schouderriem	Fig. 1.11	Sleuf voor hoofdsteun
Fig. 1.3	Gesp	Fig. 1.12	Binnenkussens
Fig. 1.4	Kruisriem	Fig. 1.13	Indicatie voor schuinstand
Fig. 1.5	Insteladapter	Fig. 1.14	Instelhendel schuinstand
Fig. 1.6	Instellen gordel	Fig. 1.15	Sleuf voorwaartse veiligheidsgordel
Fig. 1.7	Schoudergordel	Fig. 1.16	Instelhendel voor hoofdsteun
Fig. 1.8	Ontgrendelapparaat	Fig. 1.17	Opslagvak instructiehandleiding
Fig. 1.9	Sleufachterwaartse veiligheidsgordel		

Het kleine zitje bevat een hoofdsteun en binnenkussens. Zachte onderdelen omvatten zitje, schouderriem, kruisriem, klein zitje. Controleer op ontbrekende onderdelen. Neem contact op met de verkoper als iets ontbreekt.

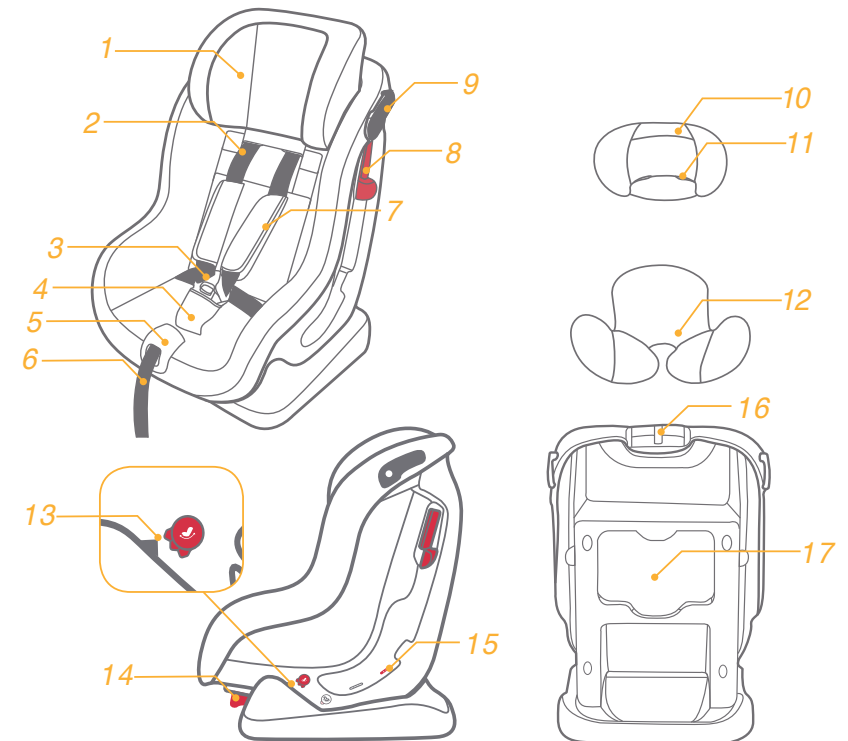

WAARSCHUWING

- ! **GEEN ENKELE** kinderstoel kan een volledige bescherming garanderen tegen letsel bij een ongeluk.
Het juiste gebruik van deze kinderstoel reduceert echter het risico op ernstig letsel of overlijden voor uw kind.
- ! Deze kinderstoel is **ALLEEN** ontworpen voor kinderen die niet zwaarder wegen dan 18 kg (ongeveer 4 jaar oud of jonger).
- ! Gebruik of installeer deze kinderstoel **NIET** voordat u de instructies in deze handleiding en in de handleiding van uw voertuig hebt gelezen en begrepen.
- ! Installeer of gebruik deze kinderstoel **NIET** zonder het opvolgen van de instructies en waarschuwingen in deze handleiding, anders kunt u een ernstig risico op letsel of overlijden voor uw kind veroorzaken.
- ! Breng **GEEN** veranderingen aan deze kinderstoel aan en gebruik het niet in combinatie met onderdelen van andere fabrikanten.
- ! Gebruik deze kinderstoel **NIET** als het is beschadigd of als onderdelen ontbreken.
- ! Kleed uw kind **NIET** in niet-passende kleding omdat dit kan voorkomen dat uw kind goed en stevig wordt vastgezet met de schoudergordels en de gordels tussen de dijen.
- ! Laat deze kinderstoel **NIET** los of niet goed bevestigd in de auto staan omdat een niet goed vastgezet kinderzitje rondgeslingerd kan worden en de inzittenden kan verwonden bij een scherpe bocht, plotseling remmen of een botsing. Verwijder het als het niet regelmatig gebruikt wordt.
- ! Laat uw kind **NOOIT** zonder toezicht achter met dit kinderzitje.
- ! Zorg ervoor dat de banden (schootriem) onder de buik zo laag mogelijk liggen, om het bekken goed te ondersteunen.
- ! Zet het kinderzitje **NIET** rechtop als een actieve airbag voorin is geïnstalleerd terwijl uw kind nog achteruit kijkend zit.
- ! Gebruik **NOOIT** een tweedehands kinderzitje of een kinderzitje waarvan u de afkomst niet kent, omdat deze structurele schade kan bevatten die de veiligheid van uw kind in gevaar brengt.
- ! Gebruik **NOOIT** touwen of andere vervangingsmiddelen voor stoelriemen in geval van letsel door het kinderzitje.
- ! Gebruik dit kinderzitje **NIET** als normale stoel, omdat het kan omvallen en het kind verwonden.
- ! Houd dit kinderzitje uit de buurt van zonlicht, anders kan het te heet worden voor de huid van uw kind.
- ! Gebruik dit kinderzitje **NIET** zonder de meegeleverde zachte onderdelen.

WAARSCHUWING

- ! Vervang de zachte onderdelen alleen door degene die door de fabrikant worden aanbevolen, omdat de zachte goederen een belangrijk onderdeel vormen van de werking van het kinderzitje.
- ! Plaats **ALLEEN** de aanbevolen binnenkussens in dit kinderzitje.
- ! Leg **GEEN** voorwerpen in de auto die niet vast zitten, omdat deze alle kanten uit kunnen rollen en de inzittenden in een scherpe bocht, bij plotseling remmen of een botsing kunnen verwonden.
- ! Zorgt u ervoor dat geen onderdeel van de autostoel beklemd raakt door een verstelbare stoel of in een voertuigdeur.
- ! Gebruik dit kinderzitje **NIET MEER** als het onderworpen is aan een zware botsing. Vervang het direct, omdat er onzichtbare structurele schade kan zijn ontstaan door de botsing.
- ! Verwijder dit kinderzitje uit de verticale stoel als het niet wordt gebruikt.
- ! Neem contact op met de distributeur over onderhoud, reparaties en vervangen van onderdelen.
- ! Gebruik **GEEN** andere belaste contactpunten dan die worden omschreven in de instructies en die worden gemarkeerd in het kinderzitje.
- ! Installeer dit kinderzitje **NIET** onder de volgende omstandigheden:
 1. Autostoelen met veiligheidsgordels met 2 punten.
 2. Autostoelen die opzij of naar achteren kijken ten opzichte van de rijrichting van de auto.
 3. Autostoelen die tijdens de installatie kunnen bewegen.
- ! Gebruik dit kinderzitje **NIET** langer dan 5 jaar na de aankoopdatum, aangezien de onderdelen in de loop van de tijd kunnen verslechteren, of door blootstelling aan zonlicht, en kunnen geen toereikende prestatie leveren bij een botsing.
- ! Alle riemen van het kinderzitje en de autostoel moeten worden strakgetrokken maar niet gedraaid.
- ! Gebruik deze autostoel niet als deze van een flinke hoogte is gevallen, hard op de grond is beland of zichtbare beschadigingen heeft. Wij zijn niet verantwoordelijk voor het vervangen van een onder deze omstandigheden beschadigde autostoel. Het is verstandig om een nieuwe autostoel te kopen wanneer een van deze situaties is opgetreden.

Noodsituatie

Bij een noodsituatie of een ongeluk is het heel belangrijk om uw kind direct te laten verzorgen met eerste hulp en medische behandeling.

Productinformatie

1. Dit is een “universeel” kinderzitje. Het is goedgekeurd volgens UN ECE-regelgeving 44, 04-serie van amendementen, voor algemeen gebruik in voertuigen, en het past op de meeste, maar niet alle, kinderstoelen.
2. Een juiste pasvorm is waarschijnlijk als de autofabrikant heeft gesteld in het autohandboek dat de auto een “universeel” kinderzitje voor deze leeftijdsgroep kan accepteren.
3. Dit kinderzitje is geclassificeerd als “universeel” onder strengere omstandigheden dan die van toepassing waren op eerdere ontwerpen die deze mededeling niet dragen.
4. Neem in geval van twijfel contact op met de fabrikant of de verkoper van het kinderzitje.

Product	Kinderstoel
Geschikt voor	Kind tot 18 kg
Massagroep	Groep 0+/1
Materiaal	Kunststoffen, metaal, geweven stoffen
Patent No.	Patent aangevraagd

Auswahl des Installationsmodus

Gewicht kind	Installatie modus	Afbeelding voor installatie	Referentie leeftijd	Stoel positie	Instructies zitje
<18kg	Achteruit kijkende modus		<4 jaar	Positie 4	Voor een baby lichter dan 9kg moet het kleine zitje worden gebruikt
9-18kg	Vooruit kijkende modus		1 tot 4 jaar	Stand 1-3	Demonteer het kleine zitje

Belangrijk

1. Gebruik de vooruit kijkende modus NIET voordat het kind meer dan 9 kg weegt.
De kinderstoel in vooruit kijkende modus is gevaarlijk voor een kind van lichter dan 9 kg.
2. Wanneer het kind geschikt is voor zowel de vooruit als de achteruit kijkende modus, wordt het aanbevolen om deze kinderstoel te installeren in de achteruit kijkende modus omdat dit relatief gezien veiliger is.

Installatiekwesties

zie afbeeldingen 2 - 7

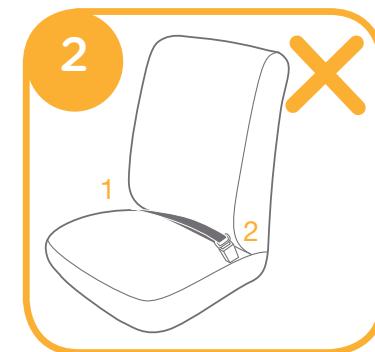

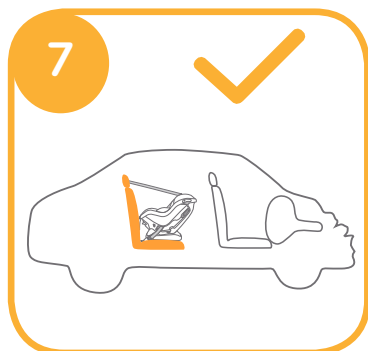
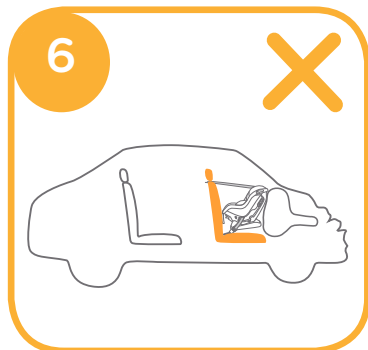
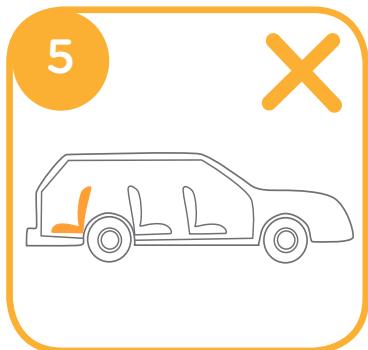
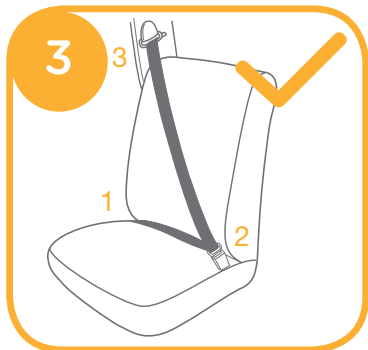

Installatie voor achteruit kijkende modus

(voor een kind tussen 18 kg / 4 jaar alt) zie afbeeldingen 8 - 20

Referentieleeftijd
Pasgeboren - 4 jaar oud

Stoelpositie
Laatste positie (met blauwe illustratielijn boven en schuinstandindicatie onder, als 8)

! Installeer de kinderstoel op de autostoel, en plaats het kind vervolgens in de kinderstoel.

i. Juiste positie van de schoudergordels

Stel de hoofdsteun en de schoudergordels af op de juiste hoogte overeenkomstig de lengte van het kind.

! De sleuven van de schoudergordel moet iets onder de schouders van het kind zitten. Te hoge of te lage schoudergordels zijn niet veilig.

! Als de schoudergordels geen juiste hoogte hebben, kan het kind uit de kinderstoel worden geworpen bij een ongeluk.



ii. Gebruik van kleine zitje zie afbeeldingen 9 - 13

1. Terwijl aan de webbingbijsteller omhoog wordt getrokken, trek de schouder gareelriemen uit tot de juiste lengte.
2. Druk op de rode knop om de gesp los te maken 10-1, en plaats dan de lichaamsondersteuning voor kleine kinderen in de autostoel.

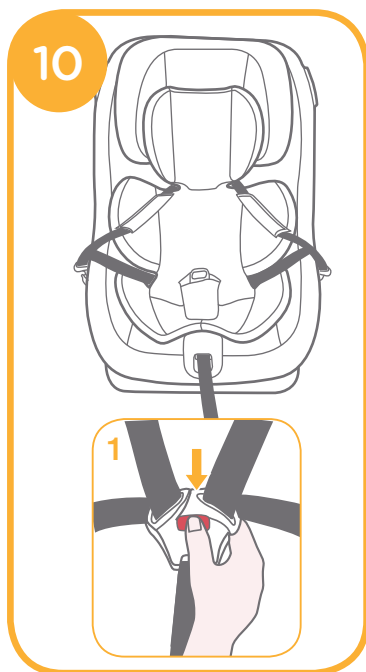
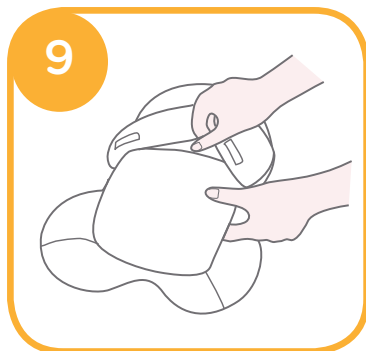

3. Maak de gesp vast totdat deze klikt. 11

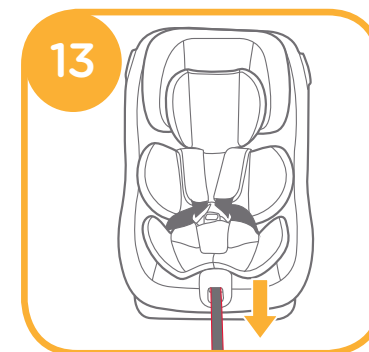
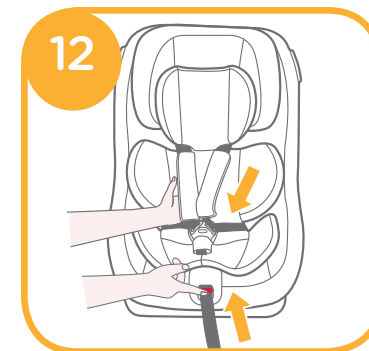
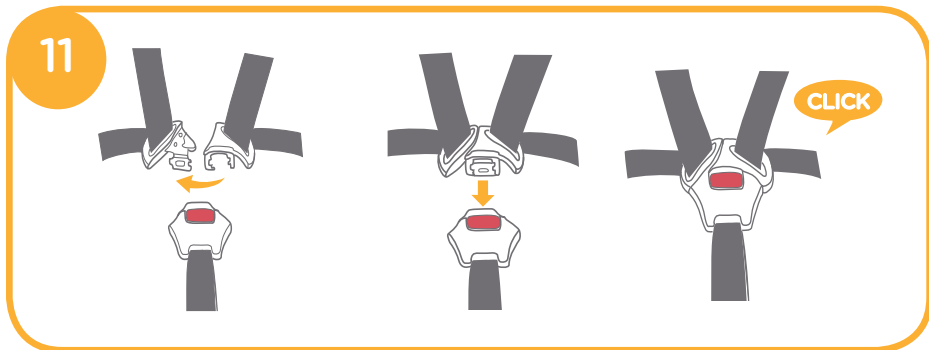

4. Trek de bijstelwebbing goed vast. 13

Opmerking

1. Het kleine zitje bevat een hoofdsteun en binnenkussens.
2. De hoofdsteun is in elke installatiemodus geschikt voor het kind.
3. Het kleine zitkussen is ter bescherming van het kind. Een kind dat minder weegt dan 9 kg moet het kleine zitje gebruiken.
4. Nadat u het schuim uit het kleine zitje hebt gehaald, moet u het ergens opbergen waar het kind er niet bij kan.
5. Monteer het schuim voordat u het kleine zitje gebruikt. 9

! Terwijl u de gordelinsteller omhoog trekt, trekt u de schoudergordels uit naar de juiste lengte. 12

iii. Afstelling schuine achterwaartse hoek zie afbeeldingen 14

Terwijl u tegen de afstelhendel voor schuinstand drukt 14 -1, trekt u de kinderstoel van de eerste positie naar de laatste positie. 14 -2

Hoekindicatie: met blauwe illustratielijnen boven en indicatie schuinstand onder, als 8

iv. Achteruit kijkende installatie zie afbeeldingen 15 - 18

Opmerking

1. Zorg ervoor dat de schoudergordel op de juiste hoogte is afgesteld voordat u deze kinderstoel installeert.
2. Stel eerst de hoek van de kinderstoel af op de laatste positie. Hoekindicatie: met blauwe illustratielijnen boven en indicatie schuinstand onder, als 8
3. Zorg er bij het installeren en afstellen van de veiligheidsgordels voor dat zowel de schoudergordel als de middelgordel niet gedraaid zijn en de veilige werking van de veiligheidsgordels niet obstrueren.

! Het kinderzitje kan niet worden gebruikt als de gesp van de veiligheidsriem (vrouwelijke gesp) te lang is om het kinderzitje veilig vast te zetten. 15 -1

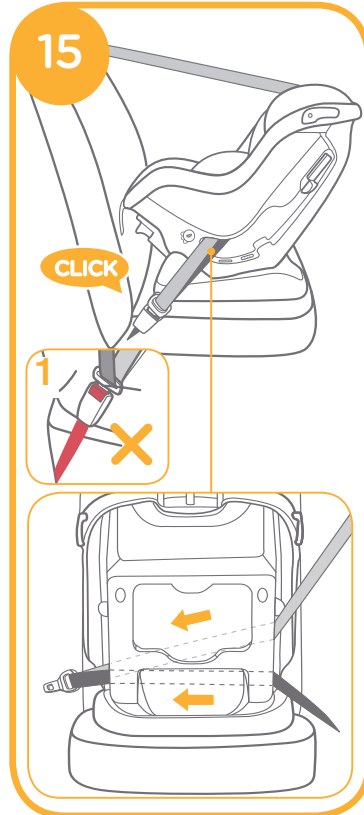

1. Maak de gordels vast in de achterwaartse blauwe sleuven van de veiligheidsgordel aan de achterkant van het lichaam. 16

! De schouderriem moet door de sleuf van de achterwaartse veiligheidsgordel gaan.

2. Open het vergrendelapparaat en steek de veiligheidsgordel er doorheen. 17

3. Terwijl u op de kinderstoel drukt, trekt u aan de gordels om de kinderstoel stevig vast te zetten.

! Controleer door de kinderstoel naar voren en naar achteren te bewegen.

! De schouderriem gaat door de sleuven van de achterwaartse veiligheidsgordel, als 18 -1

! De schouderriem gaat door het vergrendelapparaat; bevestig dat het vergrendelapparaat naar beneden is gedrukt, als in 18 -2

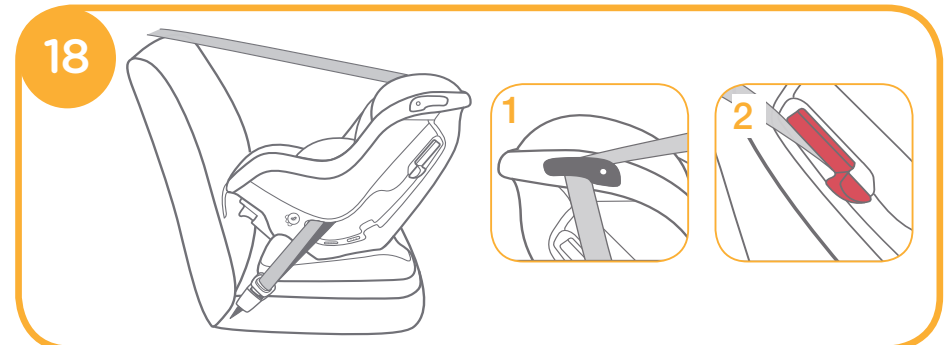
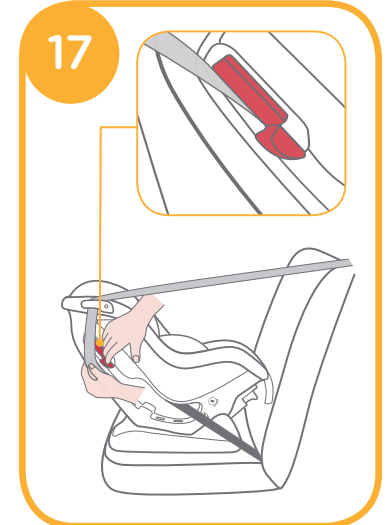

v. Uw kind vastmaken in de kinderstoel

zie afbeeldingen 19 - 20

Opmerking

1. Het kleine zitkussen is ter bescherming van het kind. Een kind dat minder weegt dan 9 kg moet het kleine zitje gebruiken.
2. Installeer de kinderstoel op de autostoel, en plaats het kind vervolgens in de kinderstoel.
3. Nadat het kind in het zitje is geplaatst, moet u controleren of de schouderriemen op de juiste hoogte zitten.

1. Trek de gordelinsteller omhoog terwijl u de schouderriemen op de juiste lengte uittrekt. 12
2. Zet het kind in de kinderstoel en steek beide armen door de riemen. 19

3. Trek de gordelinstelling omlaag en stel hem op de juiste lengte af om er voor te zorgen dat je kind goed vast zit. 20

! Zorg er voor dat de ruimte tussen het kind en de schouderriemen ongeveer de dikte van een hand is.



Installatie voor vooruit kijkende modus

(Für Kinder zwischen 9 - 18 kg / 1-4 Jahre)

zie afbeeldingen 21 - 27

Referentieleeftijd

1- 4 jaar oud

Stoelpositie Positie

1 - 3 (met rode illustratielijn boven en indicatie schuinstand onder, als in 21)

! Installeer de kinderstoel op de autostoel, en plaats het kind vervolgens in de kinderstoel.

i. Afstelling vooruitleunhoek zie afbeeldingen 21
zie afbeeldingen 21

ii. Juiste positie van de schoudergordels

Stel de hoofdsteun en de schoudergordels af op de juiste hoogte overeenkomstig de lengte van het kind.

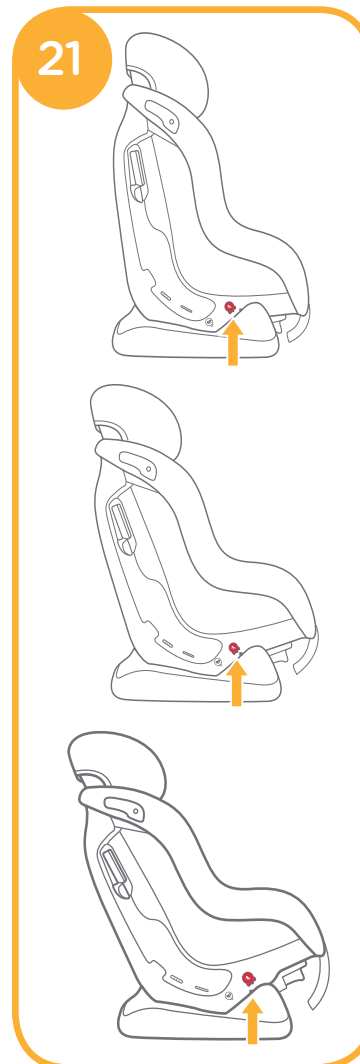

iii. Vooruit kijkende installatie zie afbeeldingen 22 - 25

! Het kinderzitje kan niet worden gebruikt als de gesp van de veiligheidsriem (vrouwelijke gespkant) te lang is om het kinderzitje veilig vast te zetten. 22 -1

Opmerking

1. Stel de schoudergordels af op de juiste hoogte (iets boven de schouders van het kind) voordat u de kinderstoel installeert.
2. Stel de kinderstoel af op de juiste hoek (3 posities voor vooruit kijkende modus). Hoekindicatie: met rode illustratielijnen boven en indicatie schuinstand onder, als in 21
3. Zorg er bij het installeren en afstellen van de veiligheidsgordels voor dat zowel de schoudergordel als de middelgordel niet gedraaid zijn en de veilige plaatsing van de veiligheidsgordels niet obstrueren.

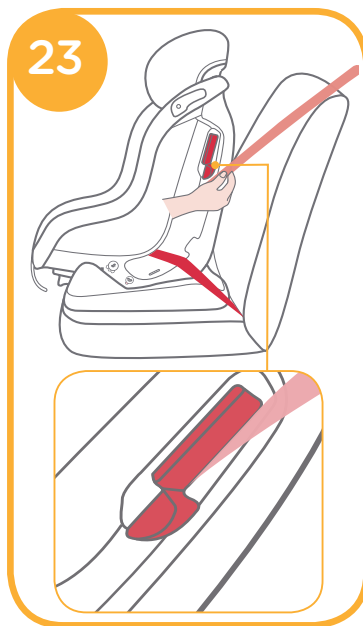
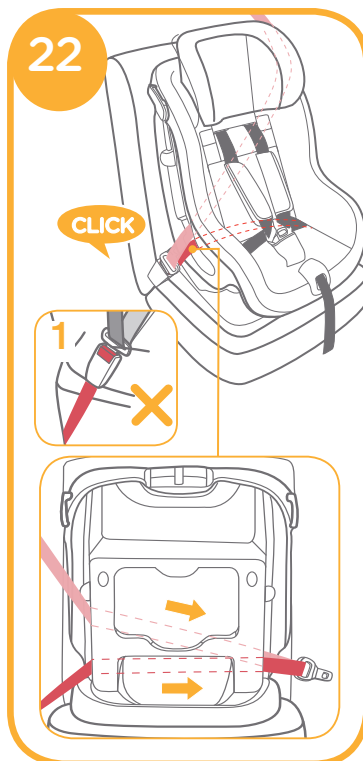

Terwijl u op de kinderstoel drukt, trekt u aan de gordels om de kinderstoel stevig vast te zetten.

- 24 ! Controleer door de kinderstoel naar voren en naar achteren te bewegen.
- ! De schouderriem gaat door het vergrendelapparaat; bevestig dat het vergrendelapparaat naar beneden is gedrukt, als in 23
- ! De tong van de gesp van de auto zit op de juiste manier in de gesp, als in 22



iv. Uw kind vastzetten in de kinderstoel zie afbeeldingen 26 - 27

Opmerking

1. Het kleine zitkussen is ter bescherming van het kind. Een kind dat minder weegt dan 9 kg moet het kleine zitje gebruiken.
2. Installeer de kinderstoel op de autostoel, en plaats het kind vervolgens in de kinderstoel.
3. Nadat het kind in het zitje is geplaatst, moet u controleren of de schouderriemen op de juiste hoogte zitten.

1. Maak de schouderriemen los door de riemaanpassing in het midden te activeren en simultaan beide schouderriemen omhoog te trekken. **12**
2. Open de riemgesp door stevig op de rode knop te drukken **10 -1**, plaats het kind in het zitje en leg de schouderriemen over de schouder van het kind. **26**
3. Breng beide riemtongen samen en vergrendel ze op hun plaats in de riemgesp met een hoorbare "KLIK". **11**
4. Trek de gordelinstelling omlaag en stel het op de juiste lengte af om er voor te zorgen dat uw kind goed vast zit. **27**
 - ! Zorg er voor dat de ruimte tussen het kind en de schouderriemen ongeveer de dikte van een hand is.

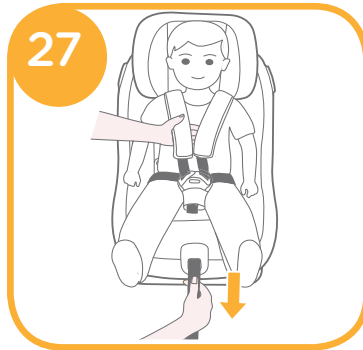
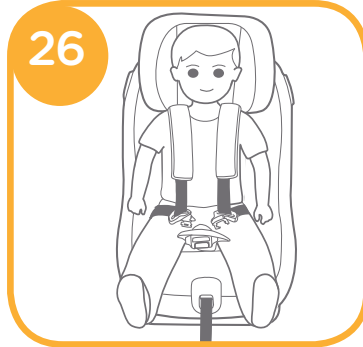

Hoogteafstelling

voor hoofdsteun en schoudergordels
zie afbeeldingen **28**

1. Stel de hoofdsteun en de schoudergordels af op de juiste hoogte overeenkomstig de lengte van het kind.
2. Knijp in de hendel voor de afstelling van de hoofdsteun (afb. **28 -1**) en trek tegelijkertijd de hoofdstuk op of druk het omlaag tot het in een van de 6 standen klikt. De standen van de hoofdsteun zijn afgebeeld in **28**

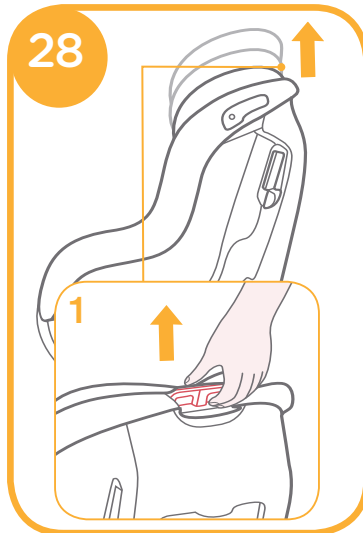

Waarschuwingen

- ! Nadat u het schuim uit het kleine zitje hebt verwijderd, moet u het ergens opbergen waar uw kind er niet bij kan.
- ! Was de zachte onderdelen met koud water onder de 30°C.
- ! De zachte onderdelen niet strijken.
- ! De zachte onderdelen niet bleken of laten stomen.
- ! Gebruik geen onverdund neutraal schoonmaakmiddel, benzine of andere organische materialen om de kinderstoel te wassen. Dat kan de kinderstoel beschadigen.
- ! De zachte onderdelen niet draaien voor drogen met veel kracht. Dit kan kreukels achterlaten in de zachte onderdelen.
- ! Laat zachte onderdelen hangend drogen in de schaduw.
- ! Haal de kinderstoel uit de autostoel als het voor langere tijd niet wordt gebruikt. Plaats de kinderstoel in de schaduw en ergens waar uw kind er niet bij kan.

Montage zachte onderdelen

zie afbeeldingen **29 - 34**

1. Plaats het zitje op het hoofdgedeelte en voer de gesp door de sleuf van het zitje. **29**
2. Draai de gesp met het elastiek aan de binnenkant van de kruisriem. **30**
3. Voer respectievelijk de gordelinstelling en de gordels aan beide zijden door het zitje. **30 -1**

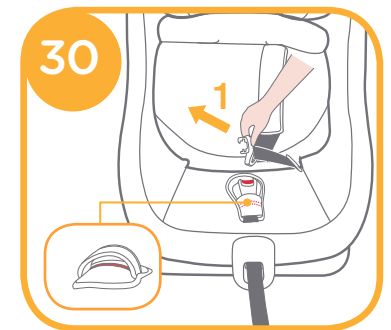
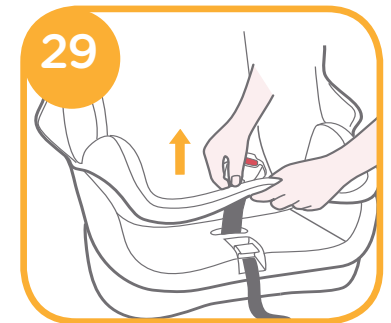

4. Plaats de bevestigingsstukken in de bovenkant van het zitje in de twee sleuven op de kop van het hoofdgedeelte. **31**
 5. Plaats de bevestigingsstukken aan de zijkanten van het zitje in de vier sleuven aan beide zijden van het hoofdgedeelte. **32**
 6. Monteer 2 paar elastische banden aan beide zijden van de hoofdsteun. **33**
 7. Plaats het kleine zitje in de kinderstoel en koppel de gesp. **12**
- De gemonteerde zachte onderdelen worden getoond in **34**

Opmerking

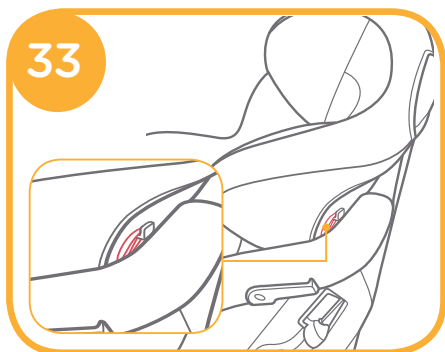
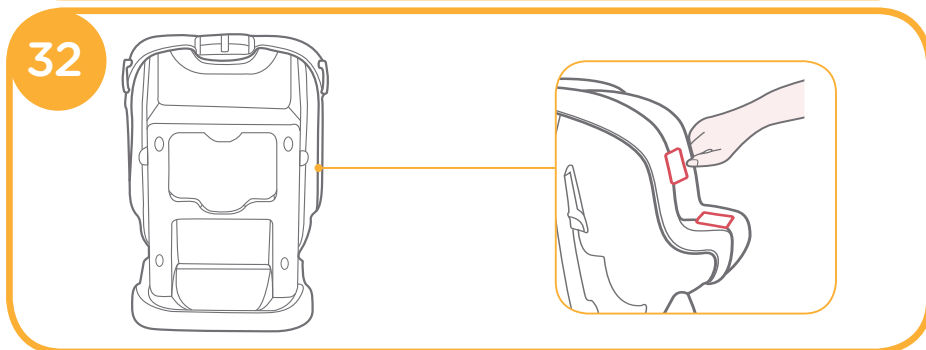
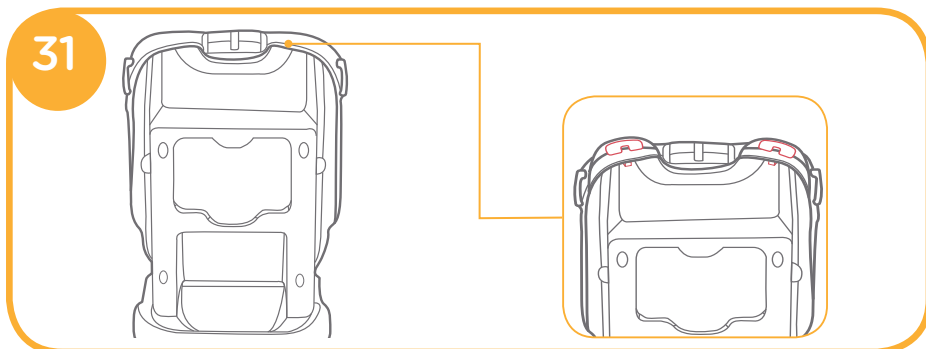

IT Congratulazioni

Avete acquistato un seggiolino bimbo per auto di alta qualità, omologato e sicuro. Questo prodotto è adatto ai bambini con peso massimo SOTTO i 18 kg (fino a circa 4 anni di età o meno).

Leggere attentamente il presente Manuale di Istruzioni e seguire i vari passaggi della relativa installazione. Questo è l'UNICO modo per proteggere il vostro bambino da lesioni gravi o mortali in caso di incidente e per garantirgli la necessaria comodità durante l'uso di questo prodotto.

Conservare questo manuale di istruzioni per riferimenti futuri.

Per informazioni sulla garanzia, visitare il nostro sito internet all'indirizzo joiebaby.com

Verifiche

Accertarsi che la vettura sia dotata di una cintura di sicurezza riavvolgibile con 3 punti di fissaggio.

Le cinture di sicurezza possono differire nell'aspetto e nella lunghezza a seconda del produttore, della data di produzione e del tipo di vettura. Il seggiolino per auto può essere utilizzato solo nelle vetture dotate di cinture di sicurezza riavvolgibili con 3 punti di fissaggio conformi alla normativa europea n. 16 o ad altri standard equivalenti.



! Conservare il manuale di istruzioni nell'apposita tasca del telaio posteriore per un futuro utilizzo.

Elenco componenti

Fig. 1.1	Poggiatesta	Fig. 1.10	Poggiatesta
Fig. 1.2	Bretelle	Fig. 1.11	Passante per poggiatesta
Fig. 1.3	Fibbia	Fig. 1.12	Cuscini interni
Fig. 1.4	Cintura spartigambe	Fig. 1.13	Indicatore della posizione di reclinazione
Fig. 1.5	Adattatore di regolazione	Fig. 1.14	Maniglia di regolazione della reclinazione
Fig. 1.6	Regolatore	Fig. 1.15	Passante per cintura di sicurezza in modalità in senso di marcia
Fig. 1.7	Cintura per le spalle	Fig. 1.16	Leva di regolazione poggiatesta
Fig. 1.8	Dispositivo di blocco	Fig. 1.17	Tasca contenente il manuale di istruzioni
Fig. 1.9	Passante per cintura di sicurezza in modalità contraria al senso di marcia		

L'imbottitura per bambini piccoli include poggiatesta e cuscini interni. Il rivestimento imbottito include l'imbottitura del seggiolino, le bretelle, la cintura spartigambe e l'imbottitura per bambini piccoli. Assicurarsi che siano presenti tutti i componenti. Se qualche componente risulta mancante, consultare il rivenditore.

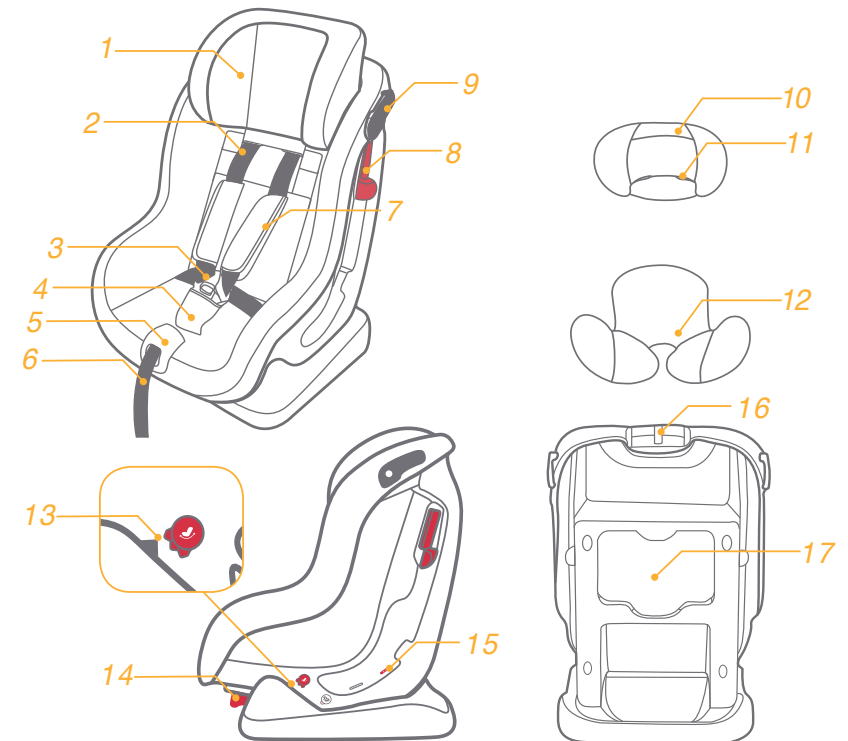

AVVISO

- ! **NESSUN** seggiolino per auto può garantire la protezione totale da lesioni in caso di incidente.
Tuttavia, l'utilizzo corretto di questo seggiolino per auto consente di ridurre i rischi di lesioni gravi o mortali al proprio bambino.
- ! Questo seggiolino per auto è stato progettato SOLO per bambini fino a un massimo di 18 kg di peso (circa 4 anni o meno).
- ! **NON** utilizzare o installare questo seggiolino per auto prima di aver letto e compreso bene le istruzioni contenute nel presente manuale e nel libretto della vettura.
- ! **NON** installare o utilizzare questo seggiolino per auto senza attenersi alle istruzioni e alle avvertenze contenute nel presente manuale; diversamente, si rischia di esporre il bambino al pericolo di lesioni gravi o mortali.
- ! **NON** apportare modifiche al seggiolino per auto né utilizzarlo con componenti di altri produttori.
- ! **NON** utilizzare questo seggiolino per auto se presenta danni o parti mancanti.
- ! **NON** vestire il bambino con indumenti troppo grandi quando si utilizza il seggiolino, in quanto si potrebbe impedire al bambino di essere correttamente e saldamente allacciato con le cinture per le spalle e la cintura inguinale.
- ! **NON** lasciare nella vettura il seggiolino o altri elementi slegati dalle cinture o non fissati. Gli elementi non fissati potrebbero spostarsi all'interno dell'abitacolo e provocare lesioni agli occupanti della vettura in caso di curve strette, arresti repentini o collisioni. Quando il seggiolino non viene utilizzato regolarmente, è consigliabile rimuoverlo dalla vettura.
- ! **NON** lasciare mai incustodito il bambino con questo seggiolino per auto.
- ! Assicurarsi che le cinghie (cintura addominale) sotto lo stomaco si trovino più in basso possibile in modo da sostenere il bacino.
- ! **NON** installare il seggiolino in modalità contraria al senso di marcia nei sedili con airbag frontale attivo.
- ! **NON** utilizzare un seggiolino di seconda mano o del quale non si conoscono i precedenti perché potrebbe avere danni strutturali che mettono in pericolo la sicurezza del bambino.
- ! **NON** utilizzare MAI corde o simili al posto delle cinture di sicurezza in caso di lesioni causate dal sistema di ritenuta.
- ! **NON** utilizzare questo seggiolino per auto come sedia ordinaria perché potrebbe cadere e procurare così lesioni al bambino.

AVVISO

- ! Tenere il seggiolino al riparo dai raggi solari diretti, perché diversamente potrebbe diventare troppo caldo per la pelle del bambino.
- ! **NON** utilizzare questo seggiolino per auto senza il rivestimento imbottito.
- ! Il rivestimento imbottito deve essere sostituito solo con altri consigliati dal produttore, in quanto costituisce parte integrante del seggiolino per auto.
- ! **NON** utilizzare cuscini interni diversi da quelli consigliati per questo seggiolino per auto.
- ! **NON** lasciare nella vettura elementi non fissati in quanto potrebbero spostarsi all'interno dell'abitacolo e provocare lesioni agli occupanti in caso di curve strette, arresti repentini o collisioni.
- ! Assicurarsi che nessuna parte del sistema di ritenuta per bambini rimanga incastrato in un sedile mobile o in uno sportello del veicolo.
- ! **NON** continuare ad utilizzare questo seggiolino per auto dopo un incidente violento. Sostituirlo immediatamente in quanto potrebbe aver subito danni strutturali invisibili a seguito dell'incidente.
- ! Rimuovere il seggiolino per auto dal sedile della vettura quando non è in uso.
- ! Contattare il rivenditore in caso di problemi relativi a manutenzione, riparazione e sostituzione dei pezzi.
- ! **NON** utilizzare alcun carico sui punti di contatto diversi da quelli descritti nelle istruzioni e contrassegnati sul sistema di ritenuta per bambini.
- ! **NON** installare questo seggiolino per auto se si verifica una delle seguenti condizioni:
 1. Sedili della vettura dotati di cintura con solo 2 punti di fissaggio.
 2. Sedili della vettura rivolti lateralmente o verso la parte posteriore rispetto al senso di marcia della vettura.
 3. Instabilità dei sedili della vettura durante l'installazione.
- ! **NON** utilizzare questo seggiolino per auto per più di 5 anni dopo la data di acquisto, poiché i suoi componenti possono degradarsi con il passare del tempo o per via dell'esposizione alla luce solare, compromettendone il funzionamento in caso di incidente.
- ! Tutte le cinghie di ritenuta per bambini e del sedile del veicolo devono essere serrate e non attorcigliate.
- ! **NON** utilizzare questo seggiolino per auto se è stato fatto cadere da altezze elevate, ha urtato il terreno a velocità considerevoli o è visibilmente danneggiato. Non ci riteniamo responsabili per la sostituzione se il seggiolino per auto risulta danneggiato a seguito di tali condizioni anomale. Occorrerà acquistare un nuovo seggiolino per auto se si verifica una delle condizioni sopraccitate.

Emergenza

In caso di emergenza o incidenti, è estremamente importante portare il bambino al pronto soccorso per cure mediche immediate.

Informazioni sul prodotto

- Questo è un sistema di ritenuta per bambini "Universale" omologato secondo la normativa UN ECE 44, serie 04 e modifiche successive, per l'uso generale su vetture e può adattarsi a quasi tutti i modelli di sedili.
- Potrà essere installato correttamente se il produttore della vettura dichiara nel manuale delle istruzioni che in tale vettura può essere utilizzato un sistema di ritenuta per bambini "Universale" per questo gruppo di età.
- Questo sistema di ritenuta per bambini è stato classificato come "Universale" perché conforme a dei requisiti più esigenti di quelli applicati a modelli precedenti che non includono questo avviso.
- In caso di dubbi, consultare il produttore o il rivenditore del sistema di ritenuta per bambini.

Prodotto	Seggiolino per auto
Adatto per	Bambini di peso inferiore a 18 kg
Gruppo di peso	Gruppo 0+/1
Materiali	Plastica, metallo, tessuto
N. brevetto	In attesa di brevetto

Scelta della modalità di installazione

Peso del bambino	Modalità di installazione	Figura per l'installazione	Età di riferimento	Posizione del seggiolino	Istruzioni sull'imbottitura del seggiolino
<18kg	Modalità contraria al senso di marcia		<4 anni	Posizione 4	I bambini di peso inferiore a 9 kg devono utilizzare l'imbottitura per bambini piccoli
9-18 kg	Modalità in senso di marcia		Da 1 a 4 anni	Posizione 1-3	Smontare l'imbottitura per bambini piccoli

Importante

- NON** utilizzare il seggiolino per auto nel senso di marcia se il bambino non ha ancora raggiunto i 9 kg di peso. Un seggiolino per auto posizionato nel senso di marcia può risultare pericoloso per un bambino di peso inferiore a 9 kg.
- Quando un bambino ha raggiunto le dimensioni e il peso adatti per la modalità in senso di marcia e contraria al senso di marcia, si consiglia di installare il seggiolino in modalità contraria al senso di marcia perché garantisce maggiore sicurezza.

Dubbi sull'installazione

vedere le immagini ② - ⑦

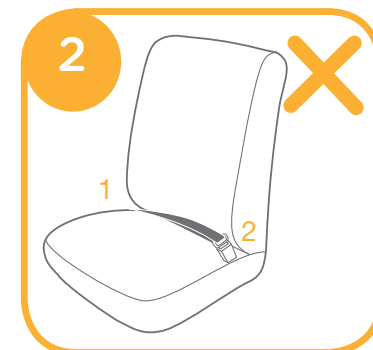

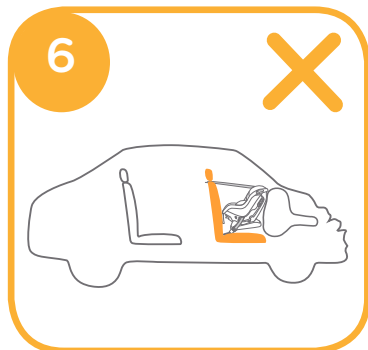
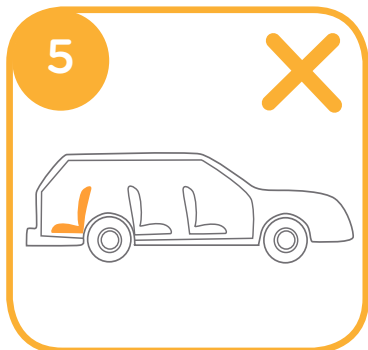
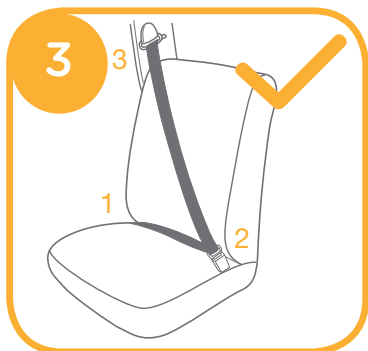

Installazione per modalità contraria al senso di marcia

(per bambini sotto i 18 kg/
neonati - 4 anni)

vedere le immagini 8 - 20

Età di riferimento

Neonati - 4 anni

Posizione del seggiolino

Ultima posizione (con il triangolo superiore blu allineato all'indicatore della posizione di reclinazione inferiore, come da Fig. 8)

! Montare prima il seggiolino per auto sul sedile della vettura e riporre poi il bambino nel seggiolino.



i. Posizione corretta delle cinture per le spalle

Portare il poggiatesta e le cinture per le spalle all'altezza appropriata per le dimensioni del bambino.

! I passanti delle cinture per le spalle devono essere leggermente sotto le spalle del bambino. Se le cinture per le spalle sono troppo alte o basse non sono sicure.

! Se le cinture delle spalle non si trovano all'altezza appropriata, in caso di collisione il bambino rischia di essere sbalzato fuori dal seggiolino per auto.

ii. Uso di una imbottitura per bambini piccoli vedere le immagini 9 - 13

1. Tirando verso l'alto il regolatore della cinghietta, estrarre le cinghie delle spalle fino alla lunghezza appropriata.

2. Premere il pulsante rosso per sbloccare la fibbia 10-1, quindi posizionare il riduttore per neonato nel seggiolino per auto.

3. Innestare la fibbia fino a sentire il clic. 11

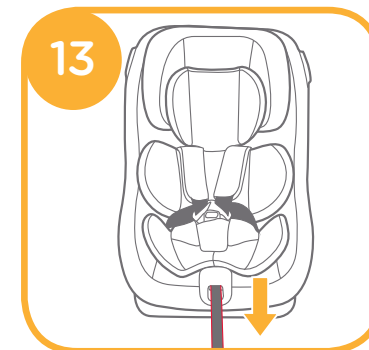
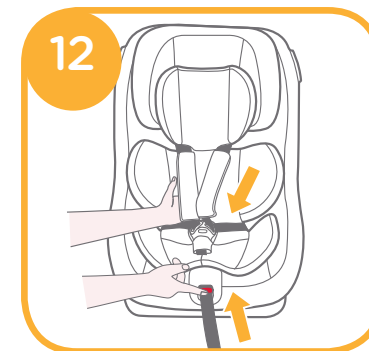
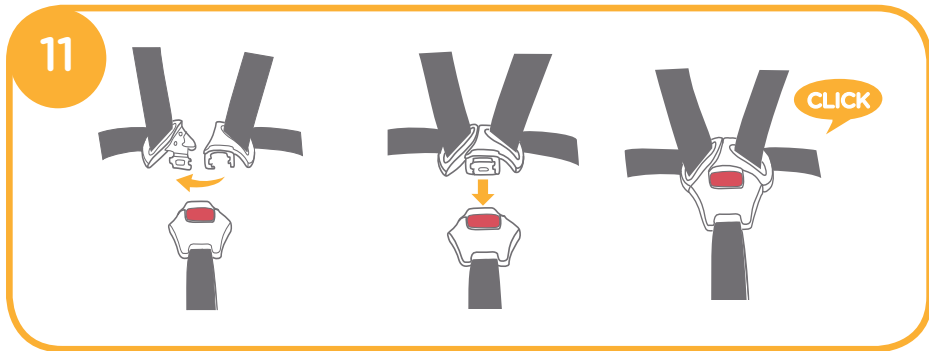
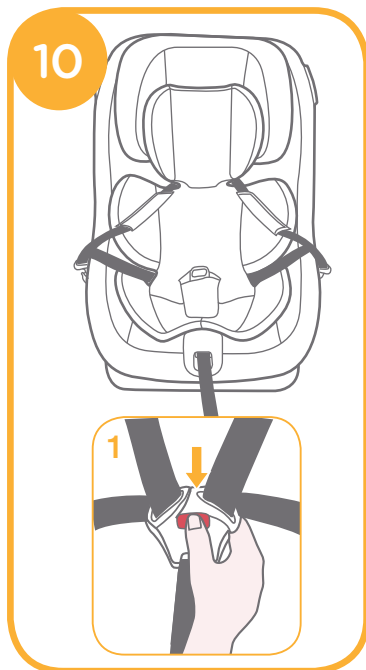
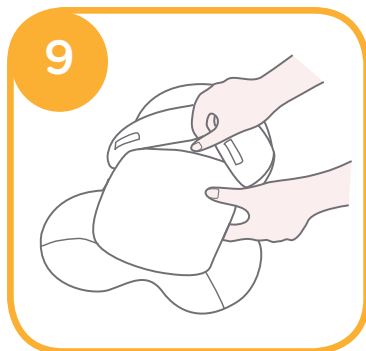

4. Stringere la cinghietta di regolazione. 13

Nota

1. L'imbottitura per bambini piccoli include poggiatesta e cuscini interni.
2. Il poggiatesta è adatto per bambini in tutte le modalità di installazione.
3. L'imbottitura per bambini piccoli serve per proteggere il bambino. I bambini di peso inferiore a 9 kg devono utilizzare imbottitura per bambini piccoli.
4. Dopo aver rimosso il cuscinetto dall'imbottitura per bambini piccoli, conservarlo lontano dalla portata dei bambini.
5. Prima di utilizzare l'imbottitura per bambini piccoli, inserire il cuscinetto. 9

! Sollevare il regolatore, mentre si estraggono le cinture per le spalle alla lunghezza adeguata. 12

iii. Regolazione dell'angolo di reclinazione all'indietro vedere le immagini 14

Premendo la maniglia di regolazione della reclinazione 14-1, tirare il seggiolino per auto dalla prima posizione all'ultima posizione. 14-2

Indicazione angolo: con il triangolo superiore blu allineato all'indicatore della posizione di reclinazione inferiore, come da Fig. 8

iv. Installazione contraria al senso di marcia vedere le immagini 15 - 18

Nota

1. Prima di installare il seggiolino per auto, assicurarsi di regolare le cinture per le spalle all'altezza appropriata.
2. Regolare prima il seggiolino per auto all'ultima posizione. Indicazione angolo: con il triangolo superiore blu allineato all'indicatore della posizione di reclinazione inferiore, come da Fig. 8
3. Durante l'installazione e la regolazione delle cinture di sicurezza, assicurarsi che la sezione spalle e la sezione addominale delle cinture di sicurezza non siano attorcigliate e non impediscano quindi il corretto funzionamento delle cinture di sicurezza.

! Il sistema di ritenuta non può essere utilizzato se la fibbia della cintura di sicurezza del veicolo (il terminale femmina) è troppo lungo per ancorare saldamente il sistema di ritenuta. 15-1

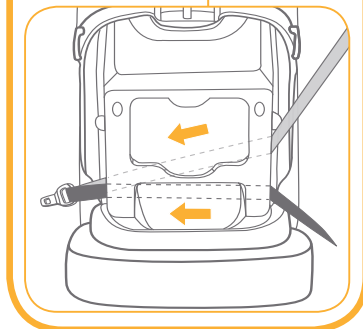
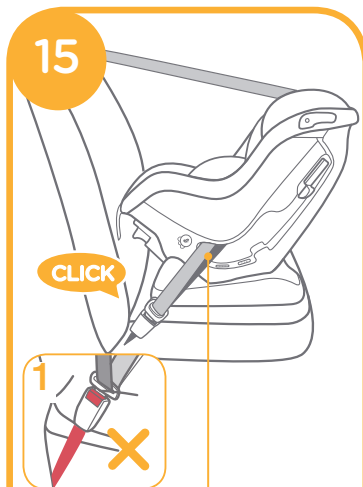

1. Fissare le cinture nei relativi passanti blu per la modalità contraria al senso di marcia nella parte posteriore del corpo 16

! Le cinture per le spalle devono passare attraverso i relativi passanti per la modalità contraria al senso di marcia.

2. Aprire il dispositivo di blocco e inserire le cinture di sicurezza. 17

3. Premendo il seggiolino per auto, tirare le cinture per fissare il seggiolino per auto in modo stabile e sicuro.

! Verificare che il seggiolino per auto sia installato correttamente muovendolo in avanti e indietro.

! Le cinture per le spalle devono passare attraverso gli appositi passanti per la modalità contraria al senso di marcia, come da Fig. 18-1

! Le cinture per le spalle devono passare attraverso il dispositivo di blocco. Verificare che il dispositivo di blocco sia chiuso, come da Fig. 18-2

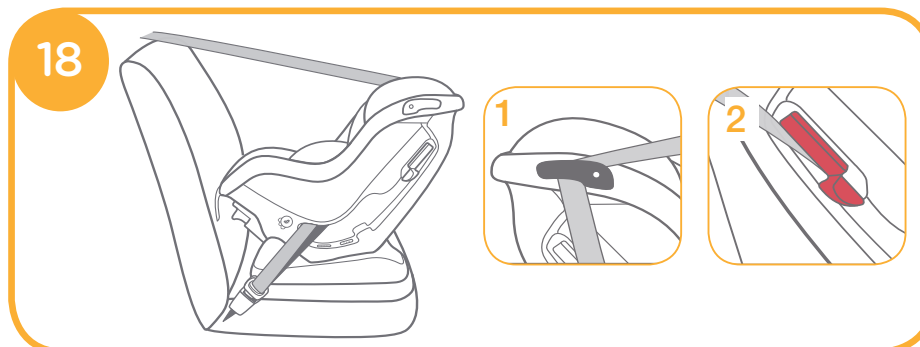
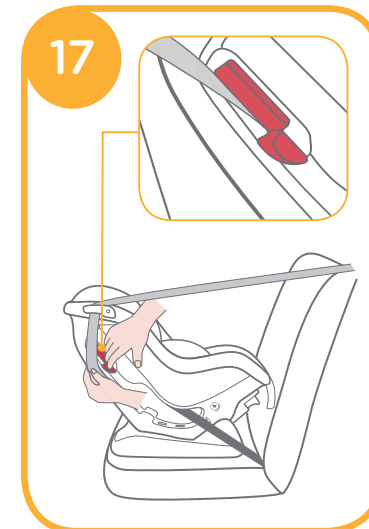

v. Fissaggio del bambino al seggiolino per auto vedere le immagini 19 - 20

Nota

1. L'imbottitura per bambini piccoli serve per proteggere il bambino. I bambini di peso inferiore a 9 kg devono utilizzare imbottitura per bambini piccoli.
2. Montare prima il seggiolino per auto sul sedile della vettura e riporre poi il bambino nel seggiolino.
3. Una volta sistemato il bambino nel seggiolino, verificare che le cinture per le spalle siano all'altezza adeguata.

1. Sollevare il regolatore, mentre si estraggono le cinture per le spalle alla lunghezza adeguata. 12
2. Mettere il bambino nel sedile per auto e infilare le braccia nelle cinture. 19

3. Tirare verso il basso il regolatore e regolarlo alla lunghezza adeguata per assicurarsi che sia perfettamente allacciato. 20

! Assicurarsi che lo spazio tra il bambino e la cintura per le spalle sia di circa lo spessore di una mano.



Installazione per modalità in senso di marcia

(per bambini di 9 -18 kg/1 - 4 anni)

vedere le immagini 21 - 27

Età di riferimento

1 - 4 anni

Posizione del seggiolino

Posizione 1 - 3 (con il triangolo superiore rosso allineato all'indicatore della posizione di reclinazione inferiore, come da Fig. 21)

! Montare prima il seggiolino per auto sul sedile della vettura e riporre poi il bambino nel seggiolino.

i. Regolazione dell'angolo di reclinazione in avanti vedere le immagini 21

ii. Posizione corretta delle cinture per le spalle

Portare il poggiatesta e le cinture per le spalle all'altezza appropriata per le dimensioni del bambino.

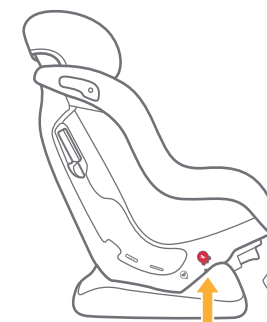
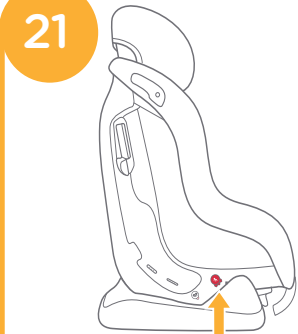

iii. Installazione in senso di marcia vedere le immagini 22 - 25

! Il sistema di ritenuta non può essere utilizzato se la fibbia della cintura di sicurezza del veicolo (il terminale femmina) è troppo lungo per ancorare saldamente il sistema di ritenuta. 22 -1

Nota

1. Regolare le cinture per le spalle alla lunghezza appropriata (leggermente sopra le spalle del bambino) prima di installare il seggiolino per auto.
2. Regolare il seggiolino per auto all'angolo appropriato (3 posizioni per la modalità in senso di marcia). Indicazione angolo: con il triangolo superiore rosso allineato all'indicatore della posizione di inclinazione inferiore, come da Fig. 21
3. Durante l'installazione e la regolazione delle cinture di sicurezza, assicurarsi che la sezione spalle e la sezione addominale delle cinture di sicurezza non siano attorcigliate e non impediscano quindi il corretto posizionamento delle cinture di sicurezza.

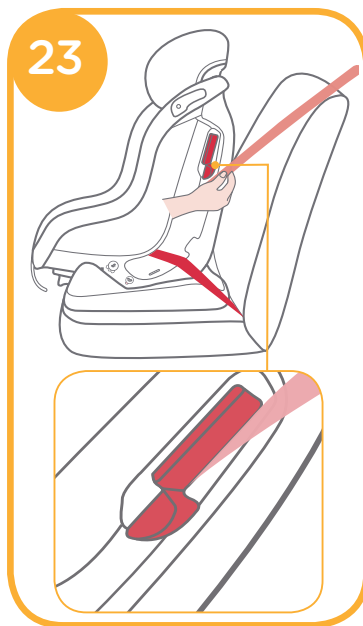
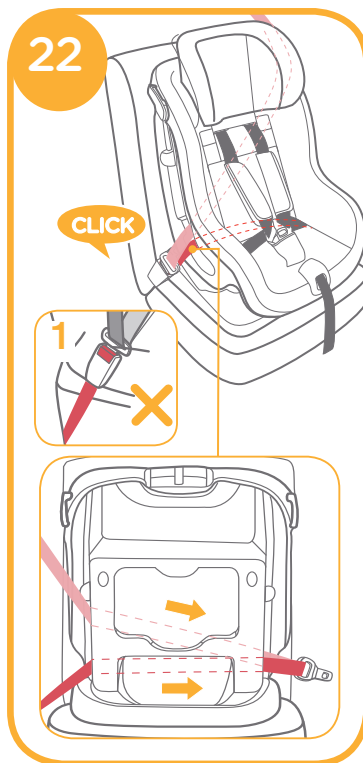

Premendo il seggiolino per auto, tirare le cinture per fissare il seggiolino per auto in modo stabile e sicuro. 24

- ! Verificare che il seggiolino per auto sia installato correttamente muovendolo in avanti e indietro. 24
- ! Le cinture per le spalle devono passare attraverso il dispositivo di blocco. Verificare che il dispositivo di blocco sia chiuso, come da Fig. 23
- ! Innestare correttamente la linguetta delle cinture nell'apposita fibbia, come da Fig. 22

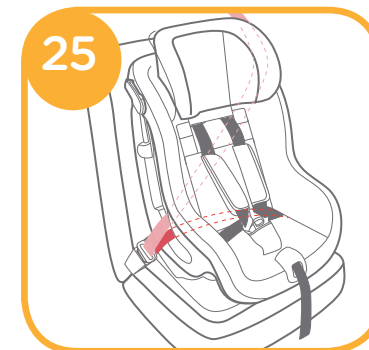

iv. Fissaggio del bambino al seggiolino per auto vedere le immagini 26 - 27

Nota

1. L'imbottitura per bambini piccoli serve per proteggere il bambino. I bambini di peso inferiore a 9 kg devono utilizzare imbottitura per bambini piccoli.
2. Montare prima il seggiolino per auto sul sedile della vettura e riporre poi il bambino nel seggiolino.
3. Una volta sistemato il bambino nel seggiolino, verificare che le cinture per le spalle siano all'altezza adeguata.

1. Allentare le cinture per le spalle attivando il regolatore delle cinture al centro e spingendo simultaneamente entrambe le cinture per le spalle verso l'alto. **12**
2. Aprire la fibbia della cintura premendo saldamente sul pulsante rosso. **10 -1**. Collocare il bambino nel seggiolino e mettere le cinture per le spalle sulle spalle del bambino. **26**
3. Unire entrambe le linguette per le cinture e bloccarle in posizione nella relativa fibbia con un "CLIC" udibile. **11**
4. Tirare verso il basso il regolatore e regolarlo alla lunghezza adeguata per assicurarsi che sia perfettamente allacciato. **27**
 - ! Assicurarsi che lo spazio tra il bambino e la cintura per le spalle sia di circa lo spessore di una mano.

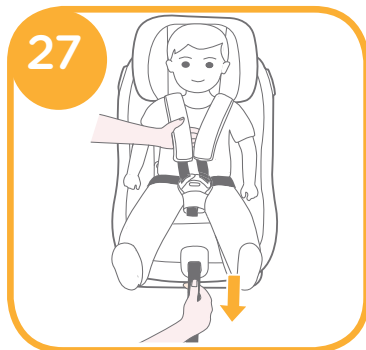
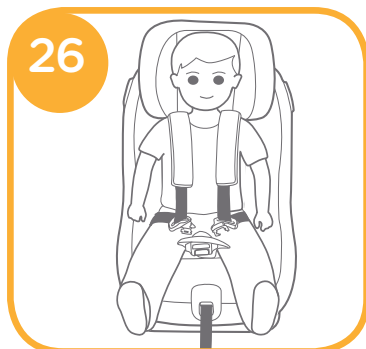

Regolazione dell'altezza

del poggiatesta e delle cinture per le spalle vedere le immagini **28**

1. Portare il poggiatesta e le cinture per le spalle all'altezza appropriata per le dimensioni del bambino.
2. Tirare la leva di regolazione del poggiatesta (Fig. **28 -1**) quindi tirare verso l'alto o spingere verso il basso il poggiatesta finché non scatta in una delle 6 posizioni. Le posizioni del poggiatesta sono mostrate nella Fig. **28**

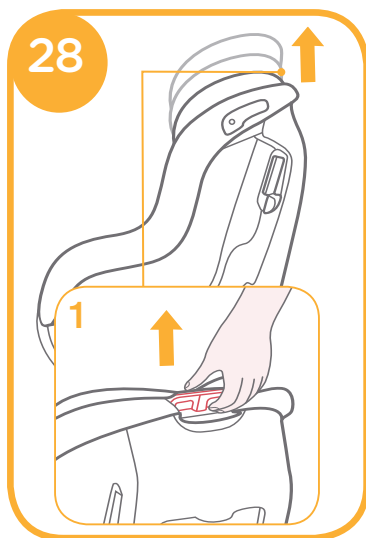

Precauzioni

- ! Dopo aver rimosso il cuscinetto dall'imbottitura per bambini piccoli, conservarlo lontano dalla portata dei bambini.
- ! Lavare il rivestimento imbottito con acqua fredda sotto i 30°C.
- ! Non stirare il rivestimento imbottito.
- ! Non candeggiare e non lavare a secco il rivestimento imbottito.
- ! Non usare un detergente neutro non diluito, benzina o altri solventi organici per lavare il seggiolino per auto. Potrebbero danneggiare il seggiolino.
- ! Non attorcigliare il rivestimento imbottito per asciugare con grande forza. Si potrebbero lasciare grinze sul rivestimento imbottito.
- ! Appendere il rivestimento imbottito all'ombra per asciugare.
- ! Rimuovere il seggiolino per auto dalla vettura se non viene usato per un lungo periodo di tempo. Conservare il seggiolino per auto all'ombra e lontano dalla portata dei bambini.

Montaggio del rivestimento imbottito

vedere le immagini **29 - 34**

1. Posizionare l'imbottitura del seggiolino sul corpo e inserire la fibbia nel passante dell'imbottitura. **29**
2. Avvolgere la fibbia con l'elastico all'interno della cintura spartigambe. **30**
3. Infilare il regolatore e le cinture su entrambi i lati dell'imbottitura del seggiolone. **30 -1**

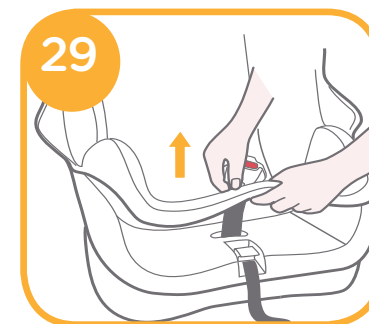

4. Inserire i pezzi di fissaggio nella parte superiore dell'imbottitura del seggiolone nei due passanti sulla testa del corpo. **31**
5. Inserire i pezzi di fissaggio sui lati dell'imbottitura del seggiolone nei quattro passanti su entrambi i lati del corpo. **32**
6. Montare 2 paia di fascette elastiche su entrambi i lati del poggiatesta. **33**
7. Inserire l'imbottitura per bambini piccoli nel seggiolino per auto e agganciare la fibbia. **12**

Il rivestimento imbottito montato è mostrato nella Fig. **34**

Nota

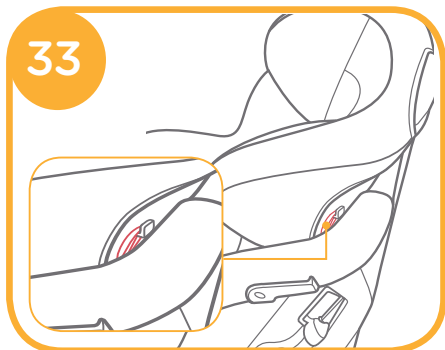
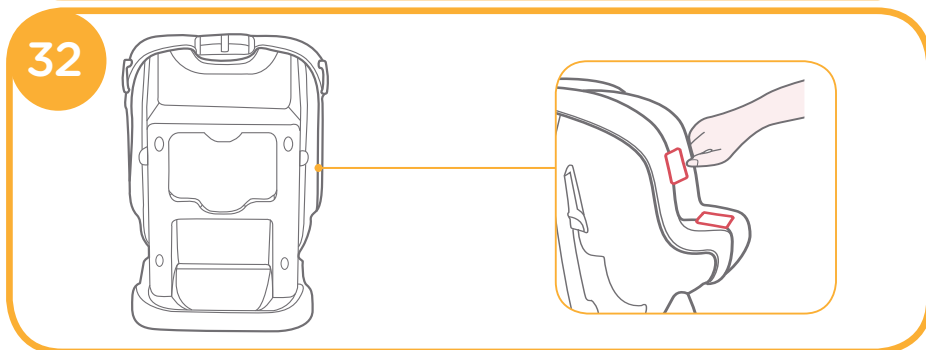
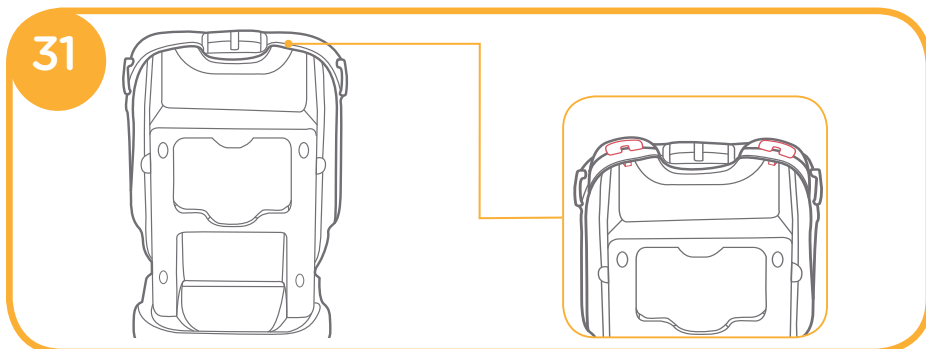



Joie Children's Products (UK) Ltd,
Venture Point, Towers Business Park,
Rugeley, Staffordshire, WS15 1UZ

bring the kids™

Share the joy at joiebaby.com

P-IM0088P_1