

Combi

Combi 嬰兒餐搖椅 Combi Parenting Station 콤비 체어

NEMULILA BEDi LONG SEIRES

使用說明書 Instruction Manual 사용설명서

本產品為一般家庭用製品。因商業用途而引致的損壞恕不受理。請在使用前詳細閱讀本說明書，並正確使用本產品。

■ 閱讀後請保存本說明書，以供日後參考。

- 需要安裝部件時，請詳閱本說明書然後正確安裝。
- 若將本產品轉讓他人，請將本說明書一併移交對方。

This is a general family-use product. Any damage caused by commercial use will not be repaired. Please read this manual carefully and use the product accordingly.

■ Please keep this manual for future reference.

- Follow the instructions in this manual when assembling the required parts.
- Please also attach this manual if you transfer this product to others.

본 제품은 일반 가정용입니다. 상업용으로 사용하여 발생한 사고에 대해서는 A/S를 받으실 수 없습니다. 사용하기 전에 반드시 본 사용설명서를 잘 읽은 후 올바르게 사용해 주십시오.

■ 본 사용설명서를 잘 보관해 주십시오.

- 해체되어 있는 부품은 사용설명서에 따라 조립해 주십시오.
- 본 제품을 다른 사람에게 양도할 때에는 본 사용설명서도 함께 양도해 주십시오.



使用前 Before use 사용하기 전에

本製品是供幼兒在室內使用的多用途餐椅，可以作為簡易小床或餐椅使用。

This is an indoor and multi-functional high chair. It can be used as a simple infant bed or a high chair.

본 제품은 실내에서 사용하는 다기능 제품으로, 신생아용 침대 또는 의자로 사용할 수 있습니다.

建議連續使用時間

Recommended continuous usage

바람직한 연속 사용 시간

當作小床使用時間為 60 分鐘 / 搖床使用時間為 15 分鐘 ※一天合計使用時間 3~4 小時

60 minutes as an infant bed / 15 minutes as a swinging bed. ※3~4 hours totally in a day.

침대로 사용시 60분간 / 오토스윙 기능 15분간
* 하루 합계 사용시간 : 3~4시간

適合年齡

Applicable age

사용할 수 있는 아기의 연령

由初生 ~ 48 個月左右
(包括幼兒衣服計算體重在 18kg 以下)。
當作小床用

Newborn ~ 48 months old
(infant weight should be 18kg or below including clothes).

신생아~생후 48개월경 까지
(아기의 의복 등을 포함한 하중제한 18kg)
침대로 사용할 경우

由初生 ~ 12 個月左右
(包括幼兒衣服計算體重在 10kg 以下; 身長在 80cm 以下)。
當作餐椅用

As an infant bed
From newborn ~ 12 months old
(infant weight should be 10kg or below including clothes; height should be 80cm or below).

신생아부터 생후 12 개월 정도까지
(아기의 의복을 포함한 하중제한 10kg, 신장 80cm까지)

由腰部肌肉已發育 ~ 48 個月左右
(包括幼兒衣服計算體重在 18kg 以下)。

As a high chair
From waist muscle developed to 48 months old
(infant weight should be 18kg or below including clothes).

의자로 사용할 경우
허리를 가눌 수 있을 때부터 48개월까지
(아기의 의복을 포함한 하중제한 18kg)

開封後請確認下列部件是否齊全。
包裝箱應含下列捆包部件，開封後請確認部件是否齊全。

- 主體 (附椅墊)
- 桌子
- 內墊
- 使用說明書

依據不同型號，以下部件可能不包括在內。

- 安睡遮光罩
- 電源線(僅限電動版)

Please check if any parts are missing after opening the sales package.
Sales package should include the followings.
Please check if any parts are missing after opening the sales package.

- Main body (with seat cushion)
 - Table
 - Inner cushion
 - Instruction manual
- Below parts may not be included according to different model.
- Large Canopy
 - Power cord (AUTO SWING version only)

누락 된 부품이 있는지 확인하십시오 판매 패키지를 연 후.

이후에 누락 된 부품이 있는지 확인하십시오 판매 패키지를 연 다.
판매 패키지에는 다음이 포함되어야합니다.

- 본체 (시트 쿠션 부착)
 - 테이블
 - 내부 쿠션
 - 취급 설명서
- 아래 부분은 포함되지 않거나 모양이 등급에 따라 다를 수 있습니다
- ◆ 캐노피(차양막)
 - ◆ 전원 코드 (AUTO SWING 버전 만 해당)

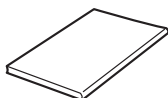

使用說明書
Instruction manual
사용설명서

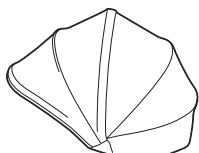

安睡遮光罩
Large Canopy
캐노피

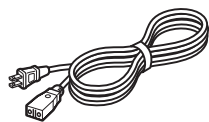

電源線
(香港和東南亞規格：使用 IEC 連接器，其他國家規格：使用磁石連接器)
Power cord
(HK&SEA specification: use IEC connector, other specification: use magnetic connector)
전원코드

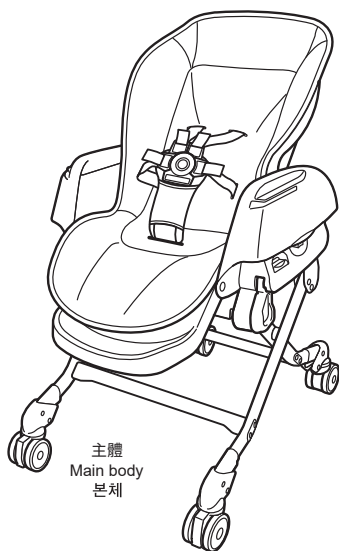

主體
Main body
본체

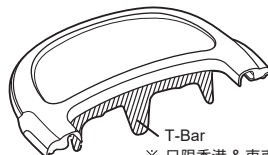

T-Bar
* 只限香港 & 東南亞向使用
HK&SEA market specification only
HK&SEA 버전 만 해당
桌子
Table
테이블

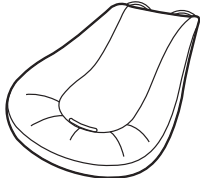
內墊 Inner Cushion 내부 쿠션	
頭墊 Head pad 헤드패드	背墊 Back pad 등받이 패드
	

使用方法一覽表 Guidelines to use 사용방법

本產品可作為簡易小床或餐椅使用。根據幼兒的月齡，請遵守以下使用條件。

● **初生兒** 指幼兒出生時體重在2.5kg以上，且懷孕期滿37週以上。

This product can be used as a simple infant bed or a high chair. Please follow the below conditions according to baby's age.

● **Newborn** refers to baby weights 2.5kg or above, has been carried for more than 37 weeks in pregnancy stage.

本產品是 침대와 의자로 사용할 수 있습니다. 아이의 월령에 맞춰 아래의 사용조건을 지켜 주십시오.

● **신생아**란 체중 2.5kg 이상이며, 임신 37주 이상을 채우고 태어난 아이를 말합니다.

月齡參考 Age reference 연령 기준	初生兒 ~ 2、3 個月 Newborn ~ 2, 3 months 신생아 ~ 생후 2, 3개월	2、3 個月 ~ 12 個月 2, 3 months ~ 12 months 2, 3개월 ~ 12개월	5、6 個月 ~ 18 個月 5, 6 months ~ 18 months 5, 6개월 ~ 18개월	18 個月 ~ 48 個月 18 months ~ 48 months 18개월 ~ 48개월	
發育狀態參考 Body development 발육상태	頸部已完全發育 Neck muscles developed 목을 가눌 수 있을 때	直到腰部已完全發育 Until waist muscles developed 허리를 가눌 때까지	腰部已完全發育 Waist muscles developed 허리를 가눌 수 있을 때	幼兒能自行坐下 Infant can sit down by itself 혼자 앉을 수 있을 때	
使用方法 Using method 사용 방법	只限簡易小床 Simple infant bed only 침대 전용	簡易小床 Simple infant bed 침대	餐椅 High chair 의자	只限餐椅 High chair only 의자 전용	
搖擺功能 Swinging function 스윙(흔들) 기능	○	○	×	×	
小桌的使用 Usage of Table 작은 테이블 사용	×	×	○	○	
靠背角度使用範圍 Backrest angles 등받이 각도	①	① ②	③	③ ④ ⑤	
安全帶 Seat belt 시트벨트	肩帶 Shoulder belt 어깨벨트	必須使用 Compulsory usage 의무 사용 기간	必須使用 Compulsory usage 의무 사용 기간	必須使用 Compulsory usage 의무 사용 기간	—
	腰 / 中央帶 Waist / Crotch belt 허리벨트 / 가랑이벨트	必須使用 Compulsory usage 의무 사용 기간	必須使用 Compulsory usage 의무 사용 기간	必須使用 Compulsory usage 의무 사용 기간	必須使用 Compulsory usage 의무 사용 기간

使用方法一覽表 Guidelines to use 사용방법

內墊使用方法

內墊是讓幼兒維持舒適睡姿的靠墊。請按以下的月齡參考使用。

Inner cushion using method

The inner cushion is a posture maintenance cushion to keep a comfortable posture for the baby. Please use according to below age reference.

다코시트 플러스 사용방법

내부 쿠션은 아기에게 편안한 자세를 유지하기 위한 자세 유지 쿠션입니다. 아래의 연령 기준에 따라 사용하십시오.

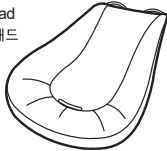
月齡參考 Age reference 적용 연령	初生 ~ 2, 3 個月 New born ~ 2, 3 months old 신생아 ~ 생후 2, 3개월	2, 3 個月 ~ 12 個月 2, 3 months ~ 12 months old 2, 3개월 ~ 12 개월	10, 11 個月 ~ 48 個月 10, 11 months ~ 48 months old 10, 11개월 ~ 48세
內墊使用方法 Usage of inner cushion 다코시트 플러스 사용하는 방법	頭墊和背墊請需同時使用。 請調整頭墊的位置，令頭墊凸出的部分處於幼兒的頸部。 The head pad, back pad are combined to use. Adjust the position, so that the protruded part of the head pad is at the back of baby's neck. 헤드 패드, 등받이 패드, 시트 패드를 함께 사용하여 주십시오. 헤드 패드의 볼록한 부분이 아기의 목에 오도록 위치를 조절해 주시기 바랍니다.		不需要內墊 Inner cushion is not necessary. 다코시트를 사용하지 않습니다.
頭墊 Head pad 헤드패드 	○	○	×
背墊 Back pad 등받이 패드 	○	○	×
靠背角度使用範圍 Backrest angles 등받이 각도	①	① ②	③
使用方法 Using method 사용 방법	簡易小床 Simple infant bed 침대		餐椅 High chair 의자

⚠ 注意 CAUTION 주의

- 頭墊和背墊均可正反面使用。
針織表面由吸水速乾材質製成，可根據不同季節使用。
- Both head pad and back pad can be used reversibly.
The knit surface is made of water-absorbing quick-drying fabric, please use according to the season.
- 헤드 쿠션과 이너패드는 인체에 무해한 소재로 얼굴이 직접 닿아도 사용할 수 있습니다. 시트 표면의 직물은 계절에 따라 사용하십시오.

安全使用守則
For safe and proper use
안전한 사용을 위해

- 本章記載了使用上需要了解之警告及注意事項，是為確保閣下能正確使用本產品，目的是防止潛在的危險或損害之發生。不按照本說明書指引使用本產品，可能對幼兒或監護人造成傷害。
- 本說明書所提示之[警告]、[注意]等標籤內容說明了假如不正確遵守該等注意事項時可能引致之危險或損害，並根據其迫切程度區分，是非常重要的內容，請必須遵守。
- 請勿用於設計目的以外的用途。
- The warning and caution events mentioned in this manual are aimed at proper use of this product and prevention of potential danger to baby or damage to product. Failure to comply may result in injury to baby or guardian.
- [Warning] and [Caution] indicate the potential consequences if the mentioned are not followed properly and they are categorized according to the level of severity.
- Never use for purposes other than design.
- 제품을 사용하기 전에 아이의 위해나 상해 및 제품의 손상을 막기 위해 명심하셔야 할 경고 및 주의사항을 기재하고 있습니다. 본 내용을 준수하지 않을 경우 아기 또는 보호자가 중대한 피해를 입을 위험이 있습니다.
- 본 설명서에 기재된 주의사항을 따르지 않았을 경우 예상되는 결과에 따라 [경고], [주의] 두 가지로 구분되어 표기되었습니다.
- 본래의 사용 목적 이외로는 사용하지 마십시오.

⚠️ 警告 WARNING 경고						
標籤內容 Meaning of mark 표시내용						
表示錯誤操作可引致死亡或嚴重傷害。 Improper usage may result in death or severe injury. 잘못 사용하시면 사망 또는 중상을 입을 가능성이 있습니다.						
⚠️ 注意 CAUTION 주의						
標籤內容 Meaning of mark 표시내용						
表示錯誤操作可引致使用者傷害或產品受損。 Improper usage may result in injury or damage to product. 잘못 사용하시면 상해를 입거나 제품에 손상이 있을 수 있습니다.						
● 必須遵守以下列區分類別的內容。 Please follow the contents marked with the following symbols. 지켜야 할 내용의 종류를 다음과 같이 구분해 설명하고 있습니다.						
<table border="1"> <tr> <td align="center">⚠️</td> <td>警告或注意事項的內容。Content of warning or caution. 경고 및 주의사항.</td> </tr> <tr> <td align="center">✖️</td> <td>禁止行為的內容。Content of prohibition. 금지사항.</td> </tr> <tr> <td align="center">🖋️</td> <td>補充說明。Additional information. 보조설명.</td> </tr> </table>	⚠️	警告或注意事項的內容。Content of warning or caution. 경고 및 주의사항.	✖️	禁止行為的內容。Content of prohibition. 금지사항.	🖋️	補充說明。Additional information. 보조설명.
⚠️	警告或注意事項的內容。Content of warning or caution. 경고 및 주의사항.					
✖️	禁止行為的內容。Content of prohibition. 금지사항.					
🖋️	補充說明。Additional information. 보조설명.					





⚠️ 警告 WARNING 경고	<p>不正確操作可能會導致危險發生。防止幼兒突如其來的跌傷或溜出，構成重大傷害或死亡。必須使用安全帶避免意外發生。</p>	<p>Improper usage may cause danger. Prevent serious injury or death from falls or sliding out. Always use restraint system.</p>	<p>잘못된 사용방법은 사고로 연결될 위험이 있습니다. 아기가 미끄러지거나 떨어져 심각한 상해나 사망사고가 일어날 수 있습니다.</p>
-------------------------	---	---	---

- | | | |
|---|--|--|
| <ul style="list-style-type: none"> ● 適用本製品之幼兒年齡：由初生~48個月左右 (包括幼兒衣服計算體重18kg以下)。 ● 當作簡易小床使用 (請遵照第二頁的靠背角度 ①② 使用)： 由初生~12個月左右 (包括幼兒衣服計算體重在10kg以下；身長在80cm以下)。 ※ 搖擺功能的使用同上。 ● 當作餐椅使用 (請遵照第二頁的靠背角度③④⑤ 使用)：由腰部肌肉已發育~48個月左右 (包括幼兒衣服計算體重在18kg以下)。 ※ 僅靠靠背角度③ 可用於2、3個月的寶貴。 ● 使用安睡遮光罩時： 如果調整靠背角度往上時，遮光罩觸碰到幼兒的頭或腳，請將遮光罩取下。 ● 每次使用時，請確保扣上中央帶和腰帶。 同時，18個月以下的幼兒使用時，請確保扣上肩帶。 ※ 當作簡易小床用及使用搖擺功能時同上要求。 ● 請將本產品放在幼兒接觸不到的地方。 另外，請勿讓幼兒獨自使用。安全帶可能纏繞在幼兒的脖子上導致窒息危險。 | <ul style="list-style-type: none"> ● Applicable age for use: newborn~48 months old (infant weight should be 18kg or below including clothes). ● As an infant bed (please follow p.2 guideline to use backrest position ①②): From newborn~12 months old (infant weight should be 10kg or below including clothes; height should be 80cm or below). ※ The use of the swing function is the same as above. ● As a high chair (please follow p.2 guideline to use backrest position ③④⑤): From waist muscle developed to 48 months old (infant weight should be 18kg or below including clothes). ※ Only reclining angle ③ can be used for baby from 2 or 3 months. ● Using the large canopy: If the large canopy touches the child's head or feet when adjust the backrest angle upward, please remove the canopy. ● Ensure the crotch belt and waist belt are fastened in every use. For infant below 18 months old, also ensure the shoulder belts are fastened. ※ Same as the requirements for simple bed and swing function. ● Keep this product out of the reach of baby. Also, do not let baby/child use it alone. The seat belt may be wrapped around the neck and casuse strangulation hazard. | <ul style="list-style-type: none"> ● 사용 가능한 연령: 신생아 ~ 48 개월 (유아 체중은 옷을 포함하여 18kg 이하이어야 함). ● 유아용 침대 (등받이 위치 ①②를 사용하려면 2 페이지 지침을 따르십시오): 신생아부터 12 개월까지 (유아 체중은 10kg 이하이어야 함 높이는 80cm 이하). ※ 스윙 기능 사용은 위와 동일합니다. ● 유아용 의자 (등받이 위치 ③④⑤를 사용하려면 2 페이지 지침을 따르십시오): 허리 근육에서 48 개월까지 발달 (유아 체중은 18kg 이하이어야 함 옷 포함). ※ 2 개월에서 3 개월까지는 영글 ③ 만 사용 가능합니다. ● 캐노피 사용: 등받이 각도를 위로 조정할 때 큰 캐노피가 어린이의 머리 나 발에 닿으면 캐노피를 제거하십시오. ● 사용시 가랑이 벨트와 허리 벨트를 고정하십시오. 18 개월 미만의 유아의 경우 어깨 벨트를 조이십시오. ※ 간이 침대 및 스윙 기능과 동일합니다. ● 이 제품은 아기의 손이 닿지 않는 곳에 보관하십시오. 또한, 아기 / 아이가 혼자 사용하지 못하게하십시오. 안전 벨트가 목에 걸려 질식 위험이 있습니다. |
|---|--|--|

防止意外發生 To prevent accidents happening 예기치 않은 사고를 예방하기 위해

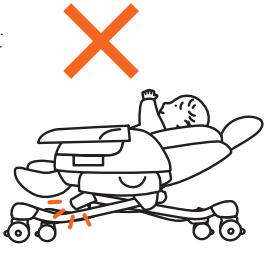
<ul style="list-style-type: none"> ● 切勿讓幼兒單獨坐在餐椅上。 ● 請務必扣上安全帶。 ● 必須放在監護人看到的地方使用餐椅。 ● 即使已扣上安全帶，幼兒突如其來的動作，也有可能令其跌出餐椅。請小心看顧幼兒。 ● Never leave child unattended. ● Always secure child in the restraint. ● Always keep child in view while in high chair ● Even buckled with seat belt, child's unexpected movement may cause it fall from the chair. Pay attention when using the chair ● 아기를 혼자 두고 결을 떠나지 마십시오. ● 안전벨트를 채웠더라도 아기의 예기치 않은 행동으로 의자에서 떨어질 수 있습니다. 의자를 사용할 때에는 항상 주의를 기울여 주시기 바랍니다. ● 항상 안전벨트를 사용하여 주십시오. ● 하이체어로 사용할 때에는 아기를 항상 지켜봐 주십시오. 		<ul style="list-style-type: none"> ● 不要讓幼兒爬進餐椅下及不可讓幼兒操作餐椅。 ● Keep away child from crawling underneath the chair, and do not allow child to operate the chair. ● 아기가 제품 밑으로 기어 가거나 제품을 조작하지 못하도록 주의하여 주십시오. 	
<ul style="list-style-type: none"> ● 請勿讓成人坐在餐椅上，或在餐椅上放置重物。 ● Never let an adult sit on the chair or add load onto the chair. ● 성인이 제품에 앉거나 제품 위에 물건을 올려두지 마십시오. 		<ul style="list-style-type: none"> ● 作為小床使用時，只可用於日間短暫小睡，切勿使用作長時間睡眠。 ● Always use as an infant bed for temporary nap at day time only. Never use long time for sleeping. ● 아기가 잠깐 낮잠을 잘 때에는 사용할 수는 있지만 장시간 잘 때에는 사용하지 마십시오. 	

安全使用守則
For safe and proper use
안전한 사용을 위해

<ul style="list-style-type: none"> ● 作為小床使用時，切勿讓幼兒俯臥，以免引致意外窒息。 ● For use as an infant bed, avoid the baby from lying prone in case it may accidentally suffocate. ● 침대로 사용할 때에는 아기를 엎드려 재우지 마십시오. 질식의 위험이 있습니다. 	<ul style="list-style-type: none"> ● 請勿於摺合狀態下使用餐椅。 ● Never use the chair in a folded position. ● 폴딩 상태에서는 사용하지 말아 주십시오. 
<ul style="list-style-type: none"> ● 請勿使用曾受強烈撞擊或從高處墜下而引致變形、破損的餐椅。 ● Never use the chair has been exposed to strong impact or fallen from high with deformation or cracks, or damaged parts. ● 낙하 등 강한 충격이 가해졌거나 변형, 균열 등 부품이 파손된 제품은 사용하지 마십시오. 	<ul style="list-style-type: none"> ● 請勿使用未經稀釋的中性清潔劑原液、天那水(松香水)、汽油或其他有機溶劑進行清潔，或在主體上噴灑殺蟲劑。 ● Never use undiluted neutral detergent, thinner, gasoline or other organic agents to clean the main body frame. Do not spray insecticide onto the main body. ● 희석하지 않은 중성세제나 시너, 가솔린, 광택제 등으로 닦거나 살충제 등을 뿌리지 마십시오. 
<ul style="list-style-type: none"> ● 請勿在以下地方使用本產品 ● 火爐或其他發熱器具旁邊 ● 會有雜物落下危險的地方 ● 戶外受陽光直接照射的地方 ● 受風雨影響或浴室等濕氣重的地方 ● 塵埃較多的地方 ● 磁場較強的地方 ● 會發生震動的地方 ● 廚房或受油煙等影響的地方 ● 加濕器的附近 ● Do not use the product at the following places. ● Places where there is heater or any other heating device nearby. ● Places where there may be drop of hazard. ● Outdoor or places exposed to direct sunlight. ● Bathroom or places with high humidity. ● Places which are dusty. ● Places where there are strong magnetic field. ● Places which are exposed to vibration. ● Kitchen or places exposed to smoke etc. ● Places where there is humidifier nearby. ● 다음과 같은 장소에서는 사용하지 마십시오. ● 히터나 열기구 등 화기에 가까운 장소 ● 낙하의 위험이 있는 장소 ● 욕의 또는 직사광선이 닿는 장소 ● 욕실 등 습기가 많은 장소 ● 먼지가 많은 장소 ● 강한 전자기파 발생하는 장소 ● 진동이 발생하는 장소 ● 주방 또는 연기 등에 노출된 장소 ● 습기가 많은 장소 	<ul style="list-style-type: none"> ● 當操作高度調節鈕和收合桿時，避免把手指或手部放在餐椅腳的夾縫位，以免被夾傷。 ● When operating the height adjustment button and folding lever, keep away fingers and hands in the gap between chair legs to avoid pinching. ● 높이를 조절하거나 수납레버를 조작할 때에는 제몸의 다리 사이에 손가락이나 손이 끼이지 않도록 주의해 주십시오. 
<ul style="list-style-type: none"> ● 當使用搖擺功能時，避免把手指或手放在以下位置，以免被夾傷。 ● When using swinging function, keep away fingers and hands in the below positions shown to avoid pinching. ● 스윙기를 사용할 때 아래 표시된 위치에 손가락이나 손이 끼이지 않도록 주의해 주십시오.  <p>切勿把手指或手放在這位置 Do not put fingers and hands in this position. 본 위치에는 손가락이나 손을 놓지 마십시오.</p>	<ul style="list-style-type: none"> ● 當操作斜躺調節時，請小心以下位置之夾縫，以免夾傷手指或手。 ● When operating the reclining adjustment, beware of pinching if you put fingers or hands on the gap of below positions. ● 리클라이닝을 조절할 때에는 아래의 틈에 손가락이나 손이 끼이지 않도록 주의해 주십시오.  <p>切勿把手指或手放在這位置 Do not put fingers and hands in this position. 본 위치에는 손가락이나 손을 놓지 마십시오.</p>

安全使用守則
Using the stroller safely
안전하게 사용하기 위해

警告 WARNING 경고

按照美國ASTM標準

- 在任何時間幼兒使用餐椅時應確保扣好安全帶。
- 本小桌設計不是用作固定幼兒在餐椅上。
- 建議能挺直自坐的幼兒使用此餐椅。

According to ASTM standard.

- The child should be secured in the high chair at all times by the restraining system, either in the reclining or upright position.
- The tray is not designed to hold the child in the chair.
- It is recommended that the high chair be used in the upright position only by children capable of sitting upright unassisted.

ASTM 규정에 따라

- 제품을 사용할 때에는 항상 아이에게 안전벨트를 착용시켜 주십시오.
- 트레이는 의자에 아이를 고정시키기 위해 고안되지 않았습니다.
- 하이체어는 아기 스스로 앉을 수 있을 때에만 사용하는 것을 권장합니다.

防止幼兒掉落 To prevent child from falling 아기가 떨어지는 것을 막기 위해

- 每次使用時，請確保扣上中央帶和腰帶。同時，18個月以下的幼兒使用時，也請確保扣上肩帶。當作簡易小床使用時（由初生~12個月左右），也必須使用肩帶。
- ※ 使用擺動功能時，確保所有安全帶都系緊。
- 當發現安全帶磨損、損傷、破損或是插扣破損時，請立即中止使用。否則可能會導致幼兒跌出車外。
- Ensure the crotch belt and waist belts are fastened in every use. For infant below 18 months old, also ensure the shoulder belts are fastened. When used as an infant bed (from newborn~12 months old), shoulder belts should be secured as well.
- ※ Ensure all belts are fastened securely when using the swinging function.
- If you find any wear, scratches, blurring or buckle damage on your safety belt, stop using it immediately. Otherwise the child may fall from the chair.
- 가랑이벨트와 허리벨트는 항상 사용해 주십시오. 신생아부터 생후 18개월까지는 어깨벨트도 반드시 사용해 주십시오. 침대로 사용할 때 (신생아 ~ 생후 12 개월)에는 어깨벨트를 반드시 사용해 주십시오.
- ※ 스윙기능을 사용할 때에도 모든 안전벨트를 사용해 주십시오.
- 안전 벨트의 마모, 긁힘, 흔들림 또는 버클 손상을 발견하면 즉시 사용을 중지하십시오. 그렇지 않으면 어린이가 의자에서 떨어질 수 있습니다.



- 切勿讓幼兒站立在餐椅、小桌或扶手上。
- Do not allow child standing on the chair, hanging over from the table or the armrest.
- 아기가 좌석면에 서거나 테이블이나 팔걸이에 몸을 내밀지 않도록 주의해 주십시오.



- 請在監護人陪同下才讓幼兒上落餐椅。
- Always with parental guardian to do seating and unseating the child in the chair.
- 아기가 의자에 타고 내릴 때에는 항상 보호자가 보살펴 주십시오.



- 請配合幼兒體形調節肩帶至適當長度使用及扣上安全帶（請參照第13頁）。每次改變斜躺角度時，請重新調節肩帶。
- Securely fasten the seat belt and adjust the belt as according to the size of the child. Re-adjust the length of shoulder belt again if every time after changing the backrest angle (Refer to P.13)
- 벨트는 아기의 몸에 맞게 제대로 조절해서 사용하여 주십시오 (13페이지 참고). 등받이 각도를 바꿀 때마다 벨트의 길이를 조절해 주십시오.

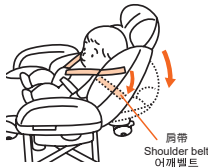

- 當幼兒正在使用時，請勿提起或移動餐椅，也請勿調節高度或操作收合桿。
- Do not lift or move the chair, and operate the height adjustment lever or the folding lever when a child in the chair.
- 아기를 태운 채로 들어서 옮기거나 높이 조절, 수납 레버의 조작을 하지 마십시오.



防止餐椅翻倒而令幼兒掉落
To prevent chair from tipping over which in turn may cause child to fall off
제품이 넘어져 아기가 떨어지는 것을 막기 위해

- 與桌子同時使用時，如果幼兒用腳向上踢桌面，可能會導致車架翻倒。
- When using with a desk, the rack may turn over if any child kicks the desktop with feet.
- 식탁과 함께 사용하는 경우 아이가 발로 식탁을 치면 제품이 넘어질 우려가 있습니다.



- 請勿同時讓兩個或以上的幼兒乘坐。
- 不論餐椅是否已有幼兒坐著，請留意周遭的孩子，勿讓他們爬上餐椅。
- Never use for more than one child at once.
- No matter child is on the chair or not, pay attention to other children nearby, and do not let them to climb on the chair.
- 한 명 이상의 아이를 태우지 마십시오.
- 아기가 타고 있을 때는 물론, 타고 있지 않더라도 다른 아기가 가까이 가거나 기어오르지 못하도록 주의해 주십시오.

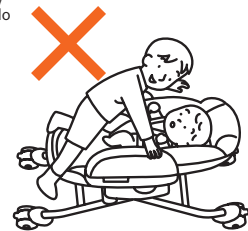

- 除移動餐椅之外，請鎖上方向輪使用。（請參照第11頁）
- Always lock the swivel wheels to use except when moving the chair (Refer to P.11).
- 제품을 이동할 때 외에는 바퀴를 항상 잠가 주십시오(11페이지 참고).



- 請不要使用餐椅於傾斜處、台階、有高低差異的場所，也不要使用於花磚地面或其他容易滑倒的場所。
- 遇到外力時，餐椅會有翻倒的可能。特別是幼兒乘坐時請特別小心。
- Never use the chair on slope, staircase, leveling, tile or other slippery floors.
- The chair may tip over when external force is applied on it. Please pay particular attention when a child is in the chair.
- 제품은 경사진 곳, 계단, 타일 또는 미끄러운 바닥에서는 사용하지 마십시오.
- 외부에서 힘을 가하면 제품이 넘어질 위험이 있습니다. 특히 아기가 타고 있는 중에는 주의해 주십시오.



- 如有發現破損或異常情況，請立即停止使用。
- Stop using the product if any damage or malfunctioning is found.
- 고장 및 제품의 이상이 발생한 경우에는 사용을 중지해 주십시오.



安全使用守則
For safe and proper use
안전한 사용을 위해

- 請勿讓幼兒操作餐椅(如方向輪鎖等), 以免令幼兒掉落餐椅。
- Do not allow child to operate the chair (e.g. swivel lock), in case it may cause child to fall from the chair.
- 어린이가 의자에서 떨어질 수 있으므로 어린이가 의자를 조작하지 못하게하십시오(예: 회전 잠금 장치).



- 請勿將餐椅作乘載幼兒以外的用途使用(如腳踏, 運輸車, 或玩耍工具等)。
- Do not use the chair for any purpose (e.g. ladder, carriage, or play equipment) other than seating a child.
- 제품을 사다리, 물건을 나르는 카트, 놀이기구 등의 다른 목적으로 사용하지 마십시오.



以下的不當操作會引致觸電, 漏電或火警的危險
Improper operations below may lead to electric shock or fire.
잘못된 작동방법은 감전 또는 화재를 일으킬 수 있습니다.

- 請勿分解, 修理或改造本餐椅。特別是底蓋部份, 切勿打開。
- 請勿以金屬針等插進縫隙之中, 以免造成觸電危險。
- Do not disassemble, repair or modify the chair. Never open the lower lid.
- Do not insert any metallic parts through the gaps or openings on the main body.
- 제품의 분해, 수리, 개조를 하지 마십시오. 또한 하단의 덮개를 절대로 열지 마십시오.
- 통기구나 틈새에 철사 등의 금속을 끼워 넣지 마십시오.

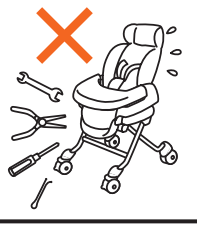

- 當電源插頭插在插座上時, 如果用濕手觸碰連接器, 或是幼兒舔舐連接器, 均可能會發生觸電, 導致危險。
- When the power plug is inserted in the socket, an electric shock or danger may occur if you touch the connector with a wet hand or any child licks the connector.
- 전원 플러그를 콘센트에 연결하면서 커넥터를 젖은 손으로 만지거나 아이가 빨면 감전의 위험이 있습니다.

- 請勿讓幼兒拉扯或舔舐電源線。不使用本產品時, 應收起電源線在幼兒接觸不到的地方。
- Do not allow baby to lick on the power cord. Keep the power cord away from child's reach when the chair is not in use.
- 아이가 전원 코드를 빨지 않도록 주의하여 주십시오. 사용하지 않을 때에는 전원 코드를 아이가 닿지 않는 곳에 보관하여 주십시오.

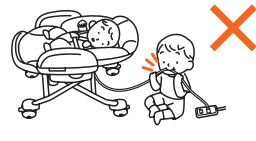

使用磁石連接器電線的國家:

- 連接電源線時, 請確認電源線端的磁石部份沒有金屬塊等異物吸附著, 以免產品短路引致火災。
- For countries using magnetic connector power cord: When connecting the power cord, make sure there are no metallic parts attracted to the magnet part on the connector end. Short circuit may lead to fire.
- 전원 코드를 접속할 때에는 전원 플러그에 이물질이 없는지 확인하여 주십시오. 이물질이 있는 상태에서 접속하면 화재의 위험이 있습니다.

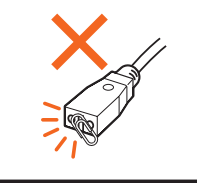

- 餐椅的座面遭弄濕時, 應立刻把電源線從插頭上拔除, 並且把水份拭乾。把椅墊拆下, 確認沒有水份流進主體之內。假如太多水份流進產品內, 請停止使用並聯絡本地代理商。
- Remove power cord from the outlet immediately whenever water is dropped onto the seat surface. Wipe out water completely with cloth. Remove seat cushion and check if main body is exposed to water. Stop using and contact local distributor if water went into main body.

- 시트에 물을 쏟았을 때에는 즉시 전원 플러그를 뽑고, 천 등을 사용하여 물기를 제거해 주십시오. 시트쿠션을 분리하고 본체에 물이 들어가지 않았는지 확인하여 주십시오. 본체에 물이 들어갔을 경우 사용을 중단하고 당사 고객 상담실이나 A/S 센터로 연락해 주시기 바랍니다.



- 請定期清潔電源插頭上的塵埃, 以免使用時產品短路引致火災。
- Clean the connector on regular basis to prevent any short circuits.
- 전원 플러그는 정기적으로 닦아주십시오. 화재의 위험이 있습니다.

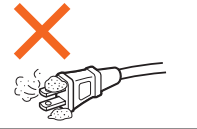

警告 WARNING 경고

- 身體官能或心智能力退化者, 或是經驗與使用知識缺乏者, 可在有人從旁監督或適當指示如何使用本產品, 以及瞭解潛在危險的狀況下使用本產品。
- 請勿讓孩童把玩本產品。
- 如果發現電源線損壞, 必須交由製造商、製造商授權服務中心, 或是具備相同資格的技術人員更換, 以免發生危險。

- This appliance is not intended for use by persons (including children) with reduced physical, sensory or mental capabilities, or lack of experience and knowledge, unless they have been given supervision or instruction concerning use of the appliance by a person responsible for their safety.
- Children should be supervised to ensure that they do not play with the appliance.
- If the supply cord is damaged, it must be replaced by a special cord or assembly available from the manufacturer or its service agent.

- 본 기기는 신체적, 감각적 또는 정신적 능력이 저하되었거나 경험과 지식이 부족한 사람 (어린이 포함)이 사용시 보호자의 지도 아래 사용하도록 설계되었습니다.
- 어린이가 기기를 가지고 놀지 않도록 감독해야 합니다.
- 공급 코드가 손상된 경우 제조업체 또는 서비스 대리점에서 제공하는 제품으로 교체해야 합니다.

安全使用守則
For safe and proper use
안전한 사용을 위해

⚠ 注意 CAUTION 주의

- 調節椅背角度後，必須把靠背鎖重新鎖上。
- 請勿在拆下座椅軟墊的情況下讓幼兒坐在餐搖椅上。背部以及座面上的孔和突起可能會導致幼兒受傷。
- 除了使用時以外，請把電源拔除。
- 拔除電源時，請勿拉扯電源線。請手執前端的插頭，然後把電源拔除。
- 假如發現電源線有缺口或損傷，或插頭很鬆時，請勿使用本產品。
- 除出廠時所安裝的部件以及我公司所指定的部件以外，請勿使用其他部件，否則可能會導致產品破損、故障或意外事故。
- 移動產品時，請鎖定搖擺功能。可能引致手指或手被夾到。
- Lock the reclining lock every time after adjustment of the reclining angle.
- Do not put the child on the seat with the cushion removed. The holes and protrusions on the back and the seat surface may injure the child.
- Unplug power cord after each use.
- Do not pull on the power cord when trying to unplug it from outlet. Hold on the plug end instead of the cord when removing the plug.
- Stop using the product immediately if any rift or damage is found on the power cord or when it becomes too loose from the outlet.
- Never use any other parts except factory delivered ones or those specified by our company. Otherwise, product damage, failure or accident may occur.
- Lock the swing when moving the rack. Fingers or hands may be pinched.
- 등받이 각도를 조정 한 후 등받이 잠금 장치를 다시 고정해야 합니다.
- 어린이가 시트 쿠션을 제거한 후 의자에 앉히지 않도록하십시오. 뒷면 좌석 표면에 있는 구멍과 돌출 부로 인해 어린이가 다칠 우려가 있습니다.
- 사용하는 경우를 제외하고 전원 공급 장치를 분리하십시오.
- 전원 플러그를 뽑을 때 전원 코드를 잡아 당기지 마십시오. 플러그의 전면을 잡고 전원 플러그를 뽑으십시오.
- 전원 코드에 파손이나 손상이 있을 때 즉시 사용을 중지하십시오.
- 공장 출고시 설치되어있는 부품 및 당사에서 지정한 부품을 제외한 다른 부품을 사용하지 마십시오. 제품 손상, 오작동 또는 사고로 이어질 수 있습니다.
- 스윙 사용 시 락 버튼을 잠급니다. 손가락이나 손이 끼일 수 있습니다.

部 件 名 稱
Name of parts
각 부분의 명칭

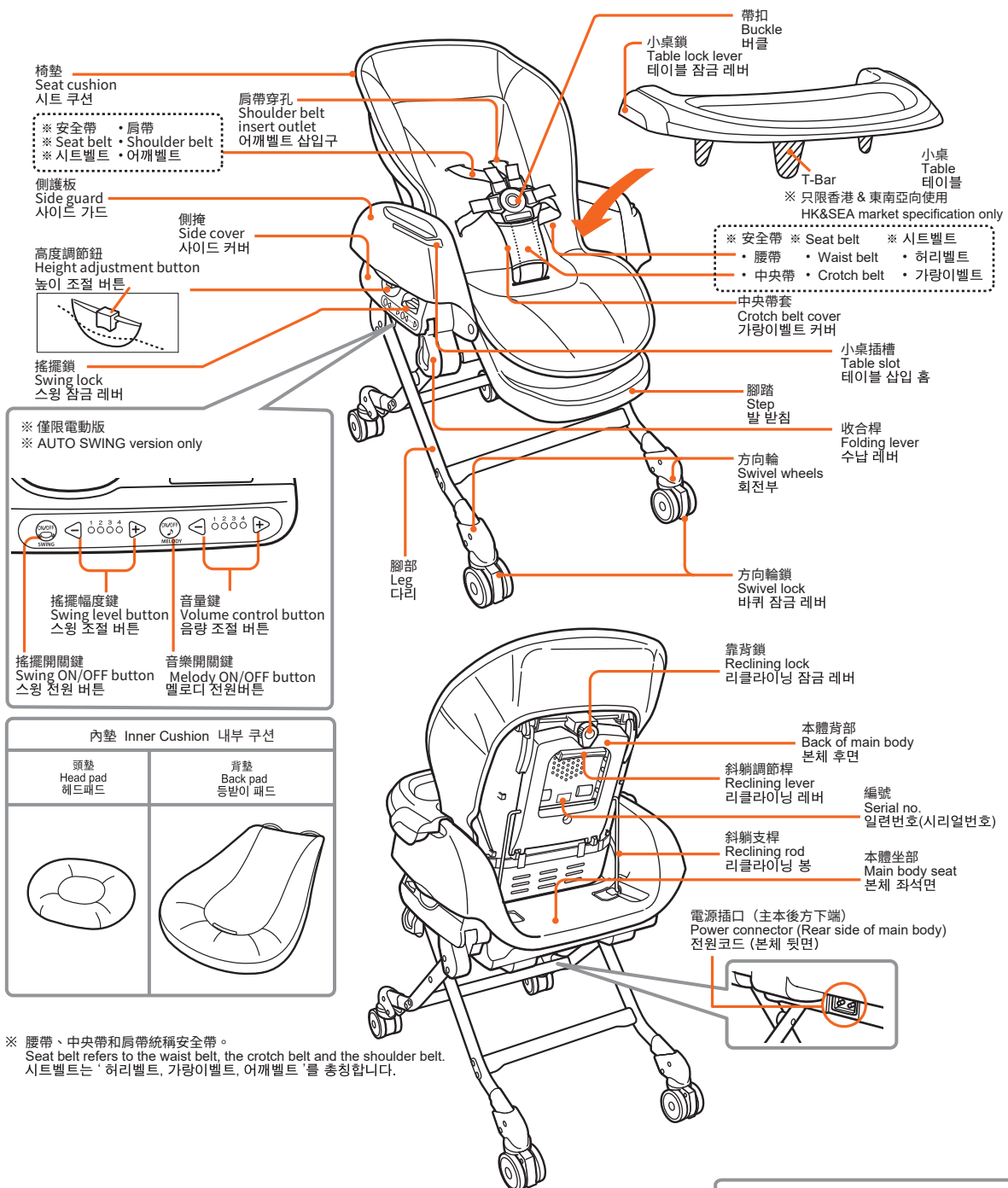

椅墊
Seat cushion
시트 쿠션

※ 安全帶 • 肩帶
※ Seat belt • Shoulder belt
※ 시트벨트 • 어깨벨트

側護板
Side guard
사이드 카드

側掩
Side cover
사이드 커버

高度調節鈕
Height adjustment button
높이 조절 버튼

搖擺鎖
Swing lock
스윙 잠금 레버

※ 僅限電動版
※ AUTO SWING version only

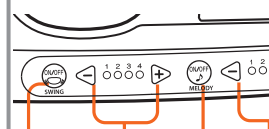

搖擺幅度鍵
Swing level button
스윙 조절 버튼

音量鍵
Volume control button
음량 조절 버튼

搖擺開關鍵
Swing ON/OFF button
스윙 전원 버튼

音樂開關鍵
Melody ON/OFF button
멜로디 전원 버튼

內墊 Inner Cushion 내부 쿠션	
頭墊 Head pad 헤드패드	背墊 Back pad 등받이 패드

※ 腰帶、中央帶和肩帶統稱安全帶。
Seat belt refers to the waist belt, the crotch belt and the shoulder belt.
시트벨트는 '허리벨트, 가랑이벨트, 어깨벨트' 를 총칭합니다.

● 依據不同型號，以下部件可能不包括在內。
These parts may not be included according to different model.
아래 부분은 포함되지 않거나 모양이 등급에 따라 다를 수 있습니다

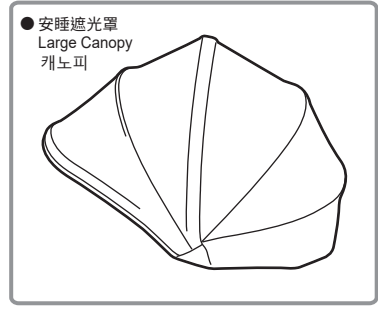
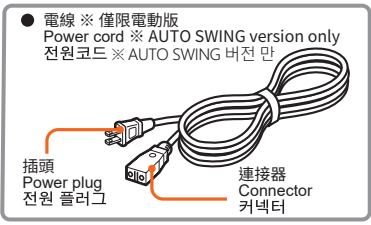

調節餐椅高度 Adjusting height of chair 높이 조절방법

高度可配合環境或用途而作5段高度調節。 Chair can be adjusted to 5 different heights according to different environments or usages. 사용 방법과 환경에 따라 높이를 5단계로 조절하여 사용할 수 있습니다.

⚠ 警告 WARNING 경고

- 當幼兒正在使用時，請勿調節餐椅高度，以免令幼兒意外掉落。
- Do not adjust the height of chair when it is in use. Otherwise the child may fall from the chair accidentally.
- 아기를 태운 채로 높이를 조절하지 마십시오. 아기가 떨어질 위험이 있습니다.
- 餐搖椅高度之調節必須由成人操作。
- Height adjustment of chair should be done by adult.
- 높이 조절은 반드시 보호자가 하시기 바랍니다.

⚠ 注意 CAUTION 주의

- 調節高度時，必須先將搖擺功能鎖定，否則可能對嬰孩引致傷害或造成產品故障。
- Always lock the swing function before adjusting the height. Otherwise it may cause injury to infants or damage to product.
- 調節高度時，注意不要將手部放到餐椅腳部中間，以免意外夾傷。
- Hands should be clear from the space between the chair legs when adjusting the chair height. Otherwise hands may get pinched accidentally.
- 當降低高度時，腳輪等會前後移動，要留意足部的安全。
- Beware of your feet. The wheels may move forward or backward when lowering the height of the chair.
- 確認左右的高度調節標示是否一致。如果不一致時，要再度進行調節，否則可能會引致意外發生或造成傷害。
- Ensure the left and right height indications are the same. Re-adjust the height if both are not matched. Otherwise it may cause accident or damage.
- 높이를 조절할 때에는 스윙을 잠가 주십시오. 제품 손상의 원인이 될 수 있습니다.
- 높이를 조절할 때에는 제품의 다리 사이에 손이 끼지 않도록 주의해 주십시오.
- 제품의 높이를 낮출 때에는 바퀴가 앞뒤로 이동합니다. 발을 조심하시기 바랍니다.
- 어깨벨트 좌우의 높이가 같은지 확인하여 주십시오. 좌우 높이가 다른 경우 다시 조절해 주십시오. 예기치 않은 사고나 고장의 원인이 됩니다.

1

鎖上搖擺功能，確認方向輪鎖已經按下並已經鎖定。
Ensure the swing lock and the swivel lock are locked.
하단의 스윙 잠금 레버를 잠가주시기 바랍니다.

請參照第11頁「使用方向輪」。
Refer to P.11 Using the swivel wheels.
회전 바퀴 사용방법은 11 페이지를 참고해 주십시오.

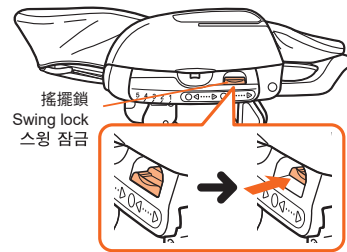

2

拿著左右兩端側護欄底部的高度調節鈕，一邊往上方按緊，一邊拿著主體調節至合適高度，再放開高度調節鈕。
Press and hold on the left and right height adjustment button underneath the side armrest Lift or lower the main body until it reaches your desired position and release the buttons.

좌우의 팔걸이 아래에 있는 높이 조절 버튼을 누른 상태에서 본체를 들어 올리거나 내려서 원하는 높낮이로 조절해 주십시오.

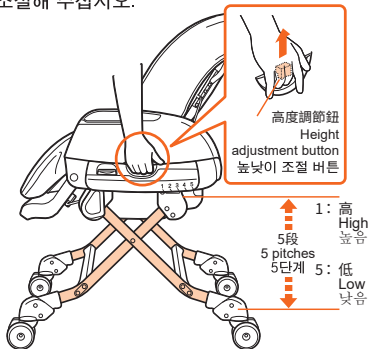

輕輕把主體提起，會令高度調節鈕操作更為輕易。如果左右高度難以匹配，將高度提高到第①段，然後逐級降低，會令高度調節操作更為輕易。
Lift the main body slightly; the height adjustment can be made more easily. If the height on the left and right is difficult to match, raise the height to height position and then slowly lower by step; the height adjustment can be made more easily.

本체를 약간 들어 올리면 높이를 쉽게 조절할 수 있습니다. 왼쪽과 오른쪽의 높이를 맞추기가 어려운 경우 높이를 높이로 올리십시오. 위치를 설정한 다음 천천히 단계적으로 낮추십시오. 높이 조절 가능.

3

確認左右的高度調節標示是相同後才開始使用。
Check the left and right height indications are the same before use.

사용하시기 전에 좌우의 높이 조절 표시가 같은 위치에 있는지 확인해 주십시오.

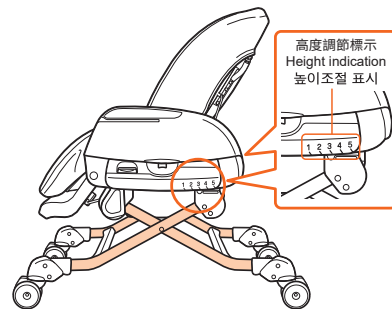

如左右高度不一致，請重新操作。
Re-adjust if the left and right height indications are not match.
좌우의 높이가 다른 경우에는 다시 조작해 주십시오.

使用方向輪 Using the swivel wheels 회전바퀴 사용방법

方向輪可於室內移動餐椅時使用。除移動餐椅時以外，請鎖上方向輪。

Swivel wheels can be used when moving the chair around. Lock the swivel wheels all the times except when moving the chair.

회전 바퀴는 제품을 이동할 때 사용할 수 있습니다. 이동하지 않을 때에는 항상 바퀴를 고정해 주십시오.

警告 WARNING 경고

- 方向輪是為於水平的地方上改變餐椅方向或移動而設的功能。請勿在斜坡，梯級或有段差的地方使用方向輪。
- 除了移動時以外，必須把方向輪鎖按下鎖定，以免餐椅翻倒令幼兒受傷。
- The swivel wheels are designed to be used to change direction of the chair as well as when moving around. Do not apply the swivel wheels on slope, stairs or steps etc.
- Lock the swivel wheels except when moving the chair. Otherwise the chair may tip over and baby may fall off.
- 바퀴는 제품을 이동하거나 방향을 바꿀 때 사용할 수 있습니다. 경사진 곳이나 계단, 턱이 있는 장소에서는 사용하지 마십시오.
- 제품을 이동할 때 외에는 바퀴를 잠가 주십시오. 그렇지 않으면 제품이 넘어져 아이가 다칠 수 있습니다.

注意 CAUTION 주의

- 移動餐椅時，請勿橫向拖動餐椅，以免對地板造成損壞。
- 移動餐椅時，請鎖上搖擺功能。
- 作為搖床使用時請鎖上方向輪。
- 移動時請輕微提起後輪。
- Do not drag the chair to the sideway when moving the chair. Otherwise it may cause damage to the floor.
- Lock the swing function when moving the chair.
- Always lock the swivel wheels when using as a swinging bed.
- Raise the rear wheels a little bit when moving the chair.
- 이동할 때에는 제품을 옆으로 끌지 마십시오. 바닥이 상할 수 있습니다.
- 제품을 이동시킬 때에는 스윙 기능을 잠가 주십시오.
- 흔들 침대로 사용할 때에는 바퀴를 항상 잠가 주십시오.
- 이동시 뒷바퀴를 조금만 들어주 시면 됩니다.

解除時 To release 해제하는 방법

將方向輪鎖往上提起，解除輪鎖。
Lift up the swivel lock to release it.
바퀴 잠금 레버를 올려 잠금 상태를 해제합니다.

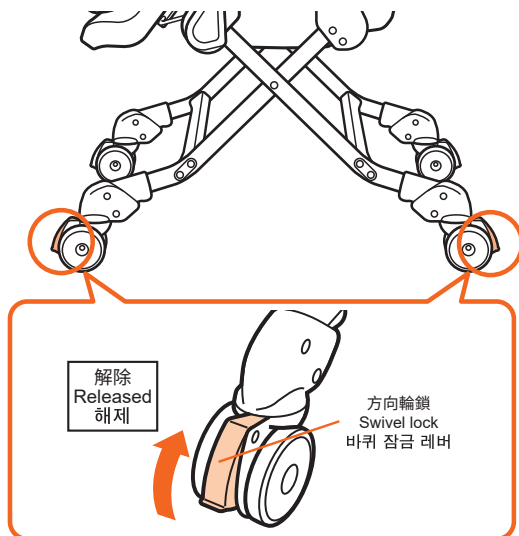

鎖定時 To lock 잠그는 방법

將方向輪鎖往下按，鎖上方向輪。
Press down to secure the swivel lock.
바퀴 잠금 레버를 내려 바퀴를 잠가줍니다.

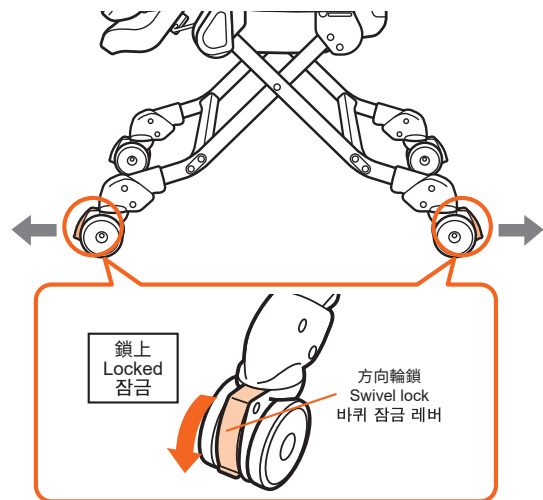

方向輪應如上圖般鎖定於外側一方。
The swivel wheel should be locked on the outer side as illustrated.
바퀴는 그림과 같이 바깥쪽에서 잠가줍니다.

使用安全帶 (腰帶、中央帶、肩帶)
Using the seat belt (waist belt, crotch belt, shoulder belt)
시트벨트 사용방법(허리벨트, 가랑이벨트, 어깨벨트)

腰帶、中央帶和肩帶統稱安全帶。

Seat belt refers to the waist belt, the crotch belt and the shoulder belt.

시트벨트는 허리벨트, 가랑이벨트, 어깨벨트를 총칭합니다.

警告 WARNING 경고

- 當每次使用時，請確保扣上中央帶和腰帶。同時，18個月以下的幼兒使用時，也請確保扣上肩帶。當作簡易小床使用時(由初生~12個月左右)，也必須使用肩帶。
- Ensure the crotch belt and waist belts are fastened in every use. For infant below 18 months old, also ensure the shoulder belts are fastened. When use as an infant bed (from newborn~12 months old), shoulder belts should be secured as well.
- 當使用搖擺功能時，請確保所有安全帶同時已扣上。
- 當幼兒坐下餐椅後，必須扣好安全帶。假如未有扣好安全帶或未完全把安全帶鎖緊，有可能引致幼兒從餐椅上意外掉下的危險。即使已扣好安全帶，也要注意幼兒的突如其來的動作，以免發生意外。
- 讓幼兒睡在餐椅時，請確保肩膀位置正確地配合在肩帶穿孔之上。
- 請勿交錯左右肩帶使用，以免對幼兒頸部造成壓迫。
- 安裝安全帶後，請拉動帶端確保沒有鬆脫。
- Seat belts should be fastened when child is seated. If seat belt is not worn or not secured properly, it may cause the child fall from the chair. Even though seat belt is used, please also beware of child's sudden movement to avoid accident happen.
- When the child sleeps on the chair, please lay along the shoulder to the shoulder belt outlets.
- Do not cross over the shoulder belts to use which may create excessive pressure to child's neck.
- Pull at each belt end to ensure belts are securely attached.
- 使用時請確保加蘭伊貝爾特와 허리벨트를 반드시 채워주십시오. 신생아부터 생후 18개월까 지는 어깨벨트도 사용하여 주십시오. 침대로 사용할 때(신생아~생후12개월)에는 어깨벨트를 반드시 사용하여 주십시오.
- swing기능을 사용할 때에도 모든 벨트를 사용해 주십시오.
- 아기가 앉아있을 때에는 시트벨트를 채워 주십시오. 시트벨트를 채우지 않거나 제대로 채워지지 않은 상태에서 제품을 사용하면 아기가 떨어질 우려가 있습니다. 시트벨트를 채웠 다 하더라도 아기가 갑자기 움직이거나 다치지 않도록 주의를 기울여 주십시오.
- 아기를 재울 때에는 어깨벨트 통과구멍이 아기의 어깨에 맞도록 조절한 후 사용해 주십시오.
- 좌우의 어깨벨트를 교차시켜 채우지 마십시오. 아기의 목을 압박할 위험이 있습니다.
- 벨트를 장착한 후에는 각 벨트 끝을 당겨 안전하게 장착됐는지 확인해 주십시오.

安全帶的安裝和解除方法/Attaching and releasing the seat belt/시트벨트 장착/분리 방법

配戴安全帶時 To attach seat belt 시트벨트 장착방법

1. 讓幼兒坐在餐椅，將肩帶適合其左右肩膀。
Seat the child into the parenting station and fit the shoulder belts on the child's left and right shoulder.
유모차에 아이를 태운 후에는 안전벨트가 제대로 채워져 있는지 확인해 주세요.

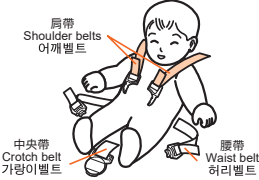

2. 把肩帶扣跟腰帶扣疊起來。
Piled up the shoulder belt buckle with the waist belt buckle.
어깨 벨트와 허리벨트를 먼저 합체시켜 주십시오.

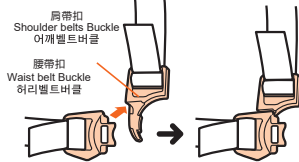

3. 抽出中央帶扣，把已經疊在一起的肩帶和腰帶扣插入中央帶扣的左右，並確認有發出“咔嚓”聲。
Draw out the crotch buckle, and insert the shoulder and the waist buckle which had been piled up, into the right and left of the crotch buckle, and confirm a “click” sound is heard.
5점 식 벨트를 채결 시에는, 가랑이 벨트 버클의 좌, 우측의 구멍에 합체 된 어깨벨트와 허리벨트를 “딱”소리가 날 때까지 삽입해 주십시오.

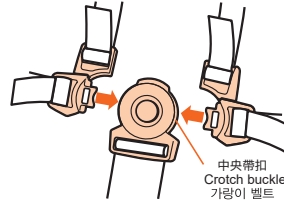

4. 拉動肩帶和腰帶確認沒有鬆開。
Pull the shoulder and the waist belt to confirm that they are not loosen.
벨트를 채결 후에는 어깨벨트와 허리벨트를 당겨본 후 느슨하게 채워져 있지 않았는지 확인해 주십시오.

解除安全帶時 To release seat belt 시트벨트 해제하기

按下安全帶扣的按鈕
Press on the buckle button.
버클버튼을 누릅니다.

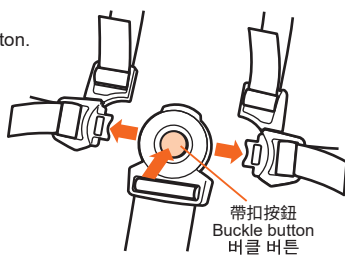

- 調節安全帶至適當長度，以免幼兒跌出。
- 如調節安全帶長度時解下插扣片，請參照第 15 頁「安裝到肩、腰帶的插扣片上」重新安裝。
- 幼兒躺下時，請將幼兒的肩膀對準肩帶通過孔位置，使其躺在座面中央的正確位置上。
- Adjust the seat belt to proper length. Otherwise, the child may fall from the chair.
- In case the insert plastics have been released while adjusting the seat belt, please restore the insert plastics properly referring to P.15 "Attaching the insert plastics".
- When let baby lie down, please align the baby's shoulders with the shoulder belt holes, so the baby lie at the proper position in the center of the seat surface.
- 아기에 맞게 되도록 적절한 길이로 시트벨트를 조절해 주십시오. 그렇지 않으면 아기가 떨어질 위험이 있습니다.
- 시트벨트 조절 시 삽입클립이 빠질 경우 15 페이지의 “허리벨트 길이 조절 클립 설치방법” 부분을 참고하여 다시 장착하여 주십시오.
- 아기가 누웠을 때 아기의 어깨를 어깨 벨트 구멍에 맞춰서 아기가 중앙의 올바른 위치에 놓이도록하십시오.

調節安全帶長度/Adjusting the length of seat belt/시트벨트 길이 조절

⚠ 警告 WARNING 경고

- 請配合幼兒體形調節安全帶至適當長度以免使用時幼兒意外跌落。
- Adjust the seat belt to proper length according to child's body size. Otherwise, the child may fall from the chair.
- 每次改變靠背角度時，請重新調節安全帶，以免使用時幼兒意外跌落，而令鬆脫的安全帶纏在幼兒頸項之上。
- Re-adjust the seat belt again every time after changing the backrest angle. Otherwise, the child may fall from chair accidentally and seat belt may tight around the neck.
- 調節後嘗試拉動肩帶和腰帶，確認安全帶已經鎖定。
- Try to pull the seat belt to check if they are secured.
- 시트벨트의 길이는 아기의 몸에 맞춰 조절해 주십시오 그렇지 않을 경우 아기가 떨어질 위험이 있습니다.
- 등받이 각도를 조절 한 후에는 시트벨트의 길이를 다시 조절해 주십시오 느슨해서 아기가 떨어지거나 너무 조여져서 아기의 목을 조일 수 있습니다.
- 시트벨트를 당겨 안전하게 채워졌는지 확인하여 주십시오. 사고를 예방하기 위해 아기가 유모차를.

Adjusting the waist belt 허리 벨트 길이 조절 방법

- 收緊時，將腰帶的前端位置往圖示箭頭方向拉。
Pull the waist belt tip as shown direction.
그림과 같은 방향으로 어깨 벨트를 잡아 당겨 줍니다.

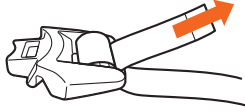

- 延長時，將腰帶表側往①箭頭方向解下出來，然後再將腰帶向內側②箭頭方向拉出。
Loose and pull out the waist belt in the front as shown direction, then pull it inward to extend the length as shown direction.
벨트의 끝부분을 그림과 같이 ①의 방향으로 밀어 풀어준 뒤, 벨트를 그림과 같이 ②의 방향으로 당겨주면 벨트 길이가 조절 됩니다.

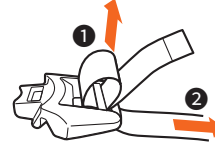

警告 WARNING 경고

- 請在調節肩帶，腰帶的長度時留下3cm以上的末端。在使用時，如肩帶、腰帶鬆脫，小孩會有掉落的危險。
- Please adjust the length of the shoulder/ the waist belt to remain at least 3cm for the tip of belt. The child might fall off if the shoulder/ the waist belt got loosen during use.
- 어깨 벨트와 허리 벨트의 길이를 조절할 때는 최소 3cm 이상의 여유를 남겨 주십시오. 벨트를 너무 느슨하게 채웠을 시에는 낙상사고의 위험이 있습니다.

調節肩帶長度 Adjusting the length of shoulder belt 어깨벨트 길이 조절

調節於本體/Adjusting at the main body/ 본체 조절

1. ① 拉出想調節的長度。
2. 想伸延時，把 ② 帶端部份往外方拉。想縮短時，把 ③ 帶端部份往外方拉。
1. ① Pull out the length to be adjusted.
2. To extend the strap, hold ② and pull toward the indicated direction. To shorten the strap, hold ③ and pull toward the indicated direction.
1. ① 방향으로 당겨 길이를 조절합니다.
2. 어깨벨트를 길게 할 때에는 ② 을 잡고 그림과 같은 방향으로 당겨줍니다. 어깨벨트를 짧게 할 때에는 ③ 을 잡고 그림과 같은 방향으로 당겨 줍니다.

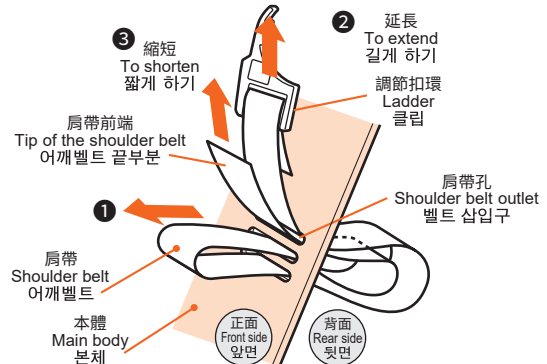

調節中央帶長度 Adjusting the length of crotch belt 가랑이벨트 길이 조절

1. 從底座墊上抽出中央帶。
2. ① 拉出想調節的長度。
3. 想把帶扣伸延時，把 ② 帶扣端往外方拉。想縮短帶扣時，把 ③ 部份往外方拉。
1. Pull up the crotch belt from seat cushion.
2. ① Pull out the length to be adjusted.
3. To extend the strap, hold buckle end ② and pull towards the indicated direction. To shorten the strap, hold ③ and pull towards the indicated direction.
1. 시트 쿠션에서 가랑이 벨트를 당깁니다.
2. ① 방향으로 당겨 길이를 조절해 주십시오.
3. 가랑이 벨트를 길게 할 때에는 ② 버클을 당겨 줍니다. 가랑이 벨트를 짧게 할 때에는 ③ 버클을 당겨 줍니다.

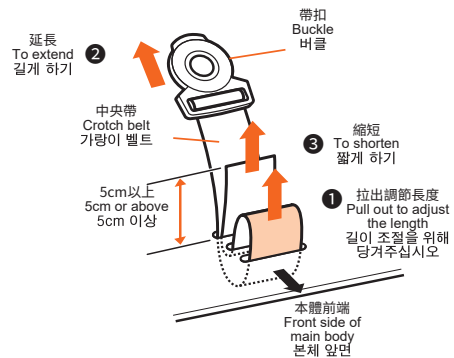

- 中央帶末端必須保留5cm以上的長度。Keep at least 5cm at the belt end. 벨트의 끝은 적어도 5cm를 남겨 두시기 바랍니다. 본체의 앞면으로 부터 최소 5cm 이상의 공간을 유지해 주십시오.

注意 CAUTION 주의

- 帶扣不能從中央帶上拆下。Buckle cannot be removed from the crotch belt. 버클은 가랑이벨트에서 뺄 수 없습니다.

肩帶・腰帶帶扣安裝 / Attach the shoulder and waist belt to the buckle / 어깨 · 벨트 버클 설치

※ 穿過肩帶和腰帶的方法是相同的。
 ※ The method of passing through of the shoulder / waist belt is the same.
 ※ 솔더벨트 및 허리벨트의 설치방법은 동일합니다.

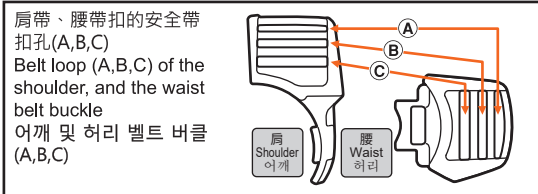

警告 WARNING 경고

- 如果不完全地把安全帶插入肩帶、腰帶扣的話，在使用時會有鬆脫的危險。
- 把安全帶插入肩帶、腰帶扣後，請用力拉肩帶、腰帶以確認帶扣部份有否鬆開才繼續使用。
- If the belt not inserted to the shoulder/ the waist belt buckle properly, it might fall out and cause danger.
- After inserting the belt into the shoulder/ the waist belt buckle, please check it by pulling the belt strongly.
- 안전벨트가 올바르게 체결되지 않은 상태에서 아이를 태우게 되면 낙상사고의 원인이 될 수 있습니다.
- 사용전에 벨트 체결부분을 세게 당겨 올바르게 장착이 되었는지 확인해 주십시오.

1. 將插扣內側的腰帶前端從穿孔③到穿孔①拉出。
Use the waist belt end to pass through from the buckle back slot ③ and slide out to slot ①.
허리 벨트 끝 부분을 그림의 ③ 부분으로 통과 시킨 후 그림의 ① 부분으로 삽입합니다.
2. 將腰帶前端往穿孔②拉出。
Pull out the waist belt end from slot ②.
에서 나온 벨트는 그림의 ②로 통과 시켜 줍니다.
3. 將腰帶前端再向穿孔③滑出。
Slide out the waist belt end through slot ③.
에서 나온 벨트는 다시 그림의 ③로 삽입 시켜 줍니다.
4. 把安全帶穿過帶扣孔①。
(安全帶會重疊穿過帶扣孔①和③)
Put the belt through belt loop ① (the belt are overlapped in belt loop ① and ③)
벨트를 벨트고리 ① 부분으로 삽입해 주십시오. (벨트는 벨트 고리 ①와 ③에서 겹쳐지게 됩니다)

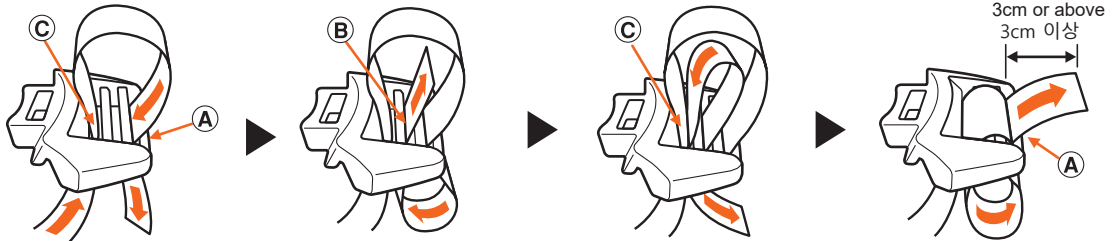

安全帶的前端碰到孩子的臉的附近時或者被孩子拉著玩的時候，請將肩帶的末端插入穿孔③。
 When the tip of belt comes near to the child's face or it is being played by child, please pass the tip through the buckle slot ③.
 벨트의 끝 부분을 어깨 벨트 고리의 C 부분으로 통과시킨 후 아이의 얼굴에 가까운 부분까지 삽입 되도록 해 주십시오.

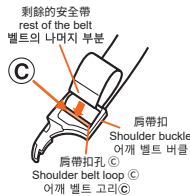

※ 插圖：腰帶扣右側。
 ※ Diagram : The right side of waist buckle.
 ※ 허리 벨트 버클의 우측면.

主體安裝方法 / To attach / 장착하기

進行安裝或拆除安全帶時，請讓靠背處於最高角度即直立位置。肩帶和腰帶分為表裡兩側，請確保警告標示可見。
 ※ 肩帶與腰帶的穿法相同。

Attach or detach seat belt with the backrest in the upright position.
 The shoulder belt and waist belt have both front and back sides . Make sure the warning label is visible.

※ The method to pass the shoulder and crotch belt is the same.
 등받이를 똑바로 세운 상태에서 안전 벨트를 부착하거나 분리하십시오.
 어깨 벨트와 허리 벨트에는 앞면과 뒷면이 있습니다. 경고 라벨이 보이는지 확인하십시오.
 ※ 어깨와 가랑이 벨트를 통과시키는 방법은 동일합니다.

安裝肩帶・中央帶 To attach the shoulder belt・crotch belt 어깨 벨트・가랑이 벨트 부착

將肩帶的末端依次穿過安全帶通過孔中的 ①③②① 號孔。

Pass the end of the shoulder belt through ①③②① holes of the safety belt in proper order.

숄더 벨트의 끝을 ①③②①에 통과 시키십시오.
안전 벨트의 구멍을 올바른 순서로

安裝腰帶 To attach the waist belt 허리 벨트를 부착하려면

將腰帶的末端如下圖所示穿過安全帶通過孔。

Pass the end of the waist belt through the safety belt hole as shown below.

아래 그림과 같이 허리 벨트의 끝을 안전 벨트 구멍으로 통과 시키십시오.

肩帶 Shoulder belt 어깨 벨트



中央帶 Crotch belt 가랑이 벨트

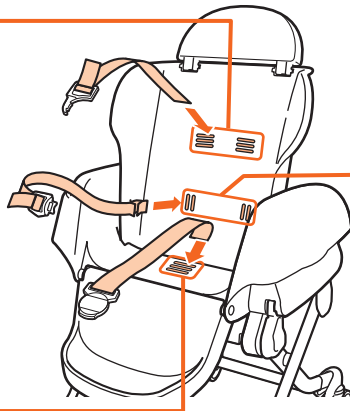
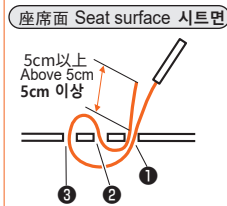
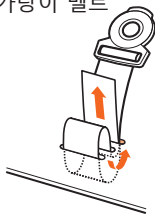

腰帶 Waist belt 허리 벨트

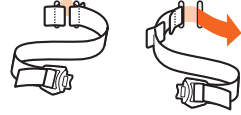

折回後拉出
Pull it out after folding.
접은 후 빼냅니다

座席面 Seat surface 시트면

請調節至讓肩帶的末端距靠背 3cm 以上、中央帶的末端距座椅面 5cm 以上。
Adjust the belts so that the end of the shoulder belt is at least 3 cm away from the backrest and the end of the crotch belt is at least 5 cm away from the seat surface.
어깨 벨트의 끝이 등받이에서 3cm 이상 떨어지도록 벨트를 조정하고 가랑이 벨트의 끝은 시트면에서 5cm 이상 떨어져 있습니다.

• 每次改變躺斜角度時，肩帶長度將會改變。請重新調節安全帶。
在幼兒乘坐的狀態下調整背靠角度時，請在操作前放鬆肩帶的長度。
Shoulder belt length change upon changing of backrest position. Re-adjust the seat belt again every time after changing the backrest angle.
When adjusting the backrest angle while the baby is riding, relax the length of the shoulder strap before operating.

어깨 벨트의 길이는 등받이 위치에 따라 달라집니다. 등받이 각도를 조절 한 후에는 어깨 벨트를 다시 조절해 주십시오.
등받이 각도를 조정할 때는 어깨 끈 길이를 조정하여 사용하십시오.



• 安全帶和幼兒之間，應可放進一隻成年人手指左右的寬度。
Leave a gap of around an adult's finger in between the seat belt and the child's body.
벨트 간격은 시트벨트와 아기 사이에 어른의 손가락이 들어갈 정도가 적당합니다.

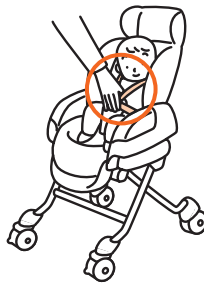

• 當 18 個月以上的幼兒使用餐椅時，請將肩帶收起於底坐墊內。
When use as a baby chair for child over 18 months old, store the shoulder belts underneath the base seat.
18개월 이상의 아기가 베이비체어로 사용할 때에는 어깨벨트를 베이스 시트 안쪽에 보관해 주십시오.



腳踏長度調節的使用方法
How to adjust the foot step
보관방법

腳踏長度可根據嬰幼兒的成長狀況進行兩級調節。

The foot step length can be adjusted in 2 steps as your child grows.

발판 길이는 2 단계로 조절 가능
자녀가 자라면서

⚠️ 注意 CAUTION 주의

● 在將腳踏伸出的狀態下作為餐椅使用時，無法在高度調節⑤（參閱第 10 頁）下使用。否則可能會損傷地面或是導致產品破損。

● When used as a chair with the foot step extended, it cannot be used in height adjustment ⑤ (See Page 10). Otherwise, the floor may be scratched or the product may be damaged.

● 높이에 조절에 사용 ⑤ (페이지 10 참조). 그렇지 않으면, 바닥이 긁혔거나 제품이 손상되었을 수 있습니다.

拉腳踏操作桿，以調整腳踏長度。

Pull the foot step lever to adjust length of the foot step.

풋 스텝 레버를 당겨 풋 스텝의 길이를 조정하십시오.



小提示
HINT
저서

腳踏長度調整功能不僅可以在作為簡易小床使用時擴大空間，在作為椅子使用時同樣也可運用這一功能。

The foot step length adjustment function not only expands the space when the product is used as a simple infant bed, it is also useful when used as a high chair.

발걸이 길이 조절 기능은 확장 할뿐만 아니라 제품이 간단한 유아용 침대로 사용되는 공간아기 의자로 사용할 때도 유용합니다.

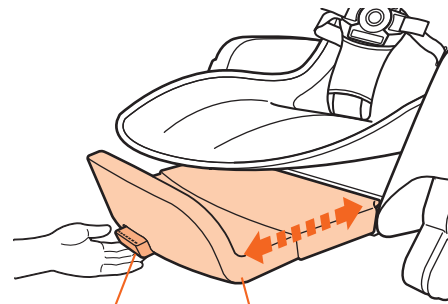

腳踏操作桿
Step lever
스텝 레버

腳踏
Step
스텝

安睡遮光罩的使用方法 How to use the Large Canopy 캐노피

本產品可用於遮擋室內光線。

The product can shelter you from interior light.

실내에서 빛을 차단하고 싶을 때 사용합니다.

當因傾斜等原因導致安睡遮光罩觸碰到幼兒頭部時，請將安睡遮光罩拆除。

If the Large Canopy gets in contact with the child's head due to tilt or any other reasons, please remove the canopy.

등받이 각도를 세우거나, 캐노피가 아이 머리에 닿을 때에는 캐노피를 분리하십시오.

警告 WARNING 경고

- 打開或關閉安睡遮光罩時，請注意幼兒的手指和手，否則可能會夾到手指和手。
- 安睡遮光罩應由成人組裝。
- Pay attention to the fingers or hands of the child when open or close the Large Canopy, Otherwise the fingers or hands may be clamped.
- Large canopy should be assembled by adult.
- 캐노피를 펼치거나 접을 때 아이의 손이 끼이지 않도록 주의해 주십시오.
- 대형 캐노피는 성인이 조립해야 합니다.

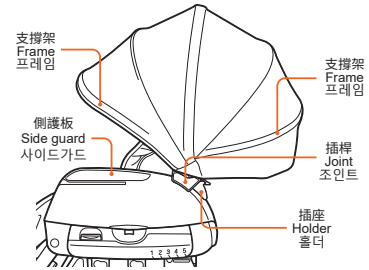

安睡遮光罩的安裝方法 Installation of Large Canopy 캐노피 설치 방법

- 1 將安睡遮光罩摺小。
- 2 將插桿對準側面護罩部位的插口。
- 3 請用力插入並固定，並使插桿下端的鉤子鉤住插座的突出部分。

- 1 Fold the Large Canopy.
- 2 Align the joint with the holder of the side guard.
- 3 Completely insert the latch at the lower end of the joint, until it hooks and fixes up the protrusion of the holder.

- 1 캐노피를 작게 접어
- 2 조인트를 사이드가드 홀더에 맞춘 후
- 3 조인트 하단의 후크가 홀더 돌출부에 걸릴 때까지 꽂아 고정합니다.

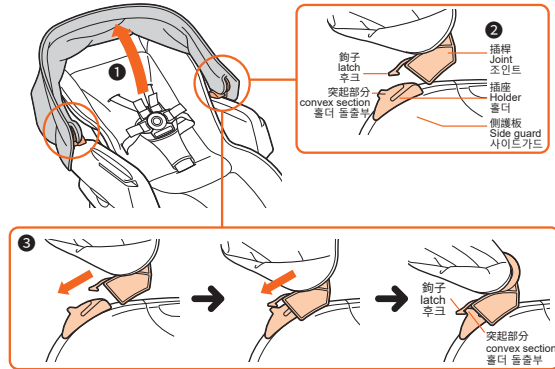

安睡遮光罩的打開方法 How to open the Large Canopy 캐노피 펼치는 방법

抓住安睡遮光罩支撐架的底部，將其輕輕拉開。
請調節至適合的位置。

To adjust the position, hold the base section and title the canopy back and forth to an appropriate angle.

위치를 조정하기 위해, 베이스부를 잡고 캐노피를

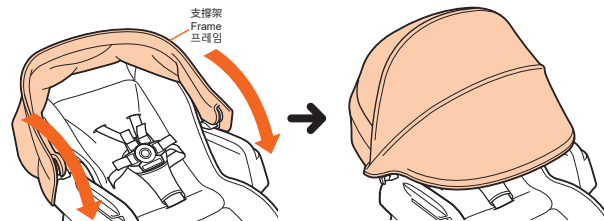

安睡遮光罩的關閉與拆除請參照上述相反操作步驟。

For closing and detaching the large canopy, please refer to the reverse operation steps above.

캐노피를 닫거나 분리하는 경우 위의 반대 조작 단계를 참조하십시오.

安裝小桌 Attaching the table 테이블 설치방법

小桌可配合幼兒成長，前後作出三段調節。

Table can be adjusted to 3 different positions according to child's growth stage.

테이블은 아기의 성장에 맞춰 3단계로 조절할 수 있습니다.

警告 WARNING 경고

- 提起餐椅時請勿手執小桌搬動，以免小桌意外鬆脫令主體跌落。
- 小桌是不能固定幼兒的，請使用安全帶。
- 請小心看護幼兒，切勿讓幼兒將手指伸進主體側面上的插槽內以免引致受傷。
- 請勿站在小桌上，或拍打小桌，以免引致餐椅損壞或引致跌下。
- 請配合幼兒成長適當調節小桌的位置。
- Do not hold on the table when lifting the chair. Otherwise, the table may get detached accidentally and cause the chair to fall off.
- Table cannot secure the child on the chair so please use seat belt.
- Do not let child expose its fingers in the slots at the sides of the main body. Otherwise, they may get pinched.
- Do not stand on the table or hit the table. Otherwise, the chair may be fallen or the table may be damaged.
- Adjust the table position to fit the child's body.
- 본체를 들어 올릴 때에는 테이블을 들지 마십시오.
- 테이블이 분리되어 본체가 떨어질 수 있습니다.
- 테이블로는 아기를 지탱할 수 없습니다 반드시 시트벨트를 사용해 주십시오.
- 아기가 본체 측면의 테이블 삽입 홈에 손가락을 집어 넣으면 다칠 위험이 있습니다.
- 테이블 위에 서거나 충격을 가하지 마십시오. 테이블이 떨어지거나 손 상될 수 있습니다.
- 아기의 몸에 맞춰 테이블의 위치를 조절해 주십시오.

警告 WARNING 경고

跌落危險：幼兒從餐椅高處跌落時頭部會受到嚴重傷害，例如頭顱骨骨折。如果幼兒沒有繫上安全帶，可能會突然跌落。

- 為避免意外，幼兒應在任何時間確保扣好安全帶。
- 本小桌設計不是用作固定幼兒在餐椅上。
- 在使用期間，必須放在監護人看到地方使用。

FALL HAZARD: Children have suffered severe head injuries including skull fractures when falling from high chairs. Falls can happen suddenly if child is not restrained properly.

- Always use restraints, and adjust to fit snugly.
- Tray is not designed to hold child in chair.
- Stay near and watch child during use.

낙상 위험 : 하이체어에서 떨어질 경우, 두개골 골절 등 심각한 머리부상을 입을 수 있습니다. 아이가 안전장치를 제대로 장착하지 않으면 낙상의 위험이 높아집니다. 올바른 방법

- 항상 안전벨트를 착용하고, 아이의 체형에 맞게 조절해 주세요.
- 식판은 아이의 안전장치와는 무관합니다.
- 제품을 사용하는 동안 가까이에서 아이를 지켜보십시오.

1. 將小桌兩側的小桌鎖往外側拉。
2. 對準主體側面的小桌插槽將小桌放入。
3. 小桌可作出三段調節。
4. 輕輕前後搖動小桌，確認牢固後才開始使用。
1. Pull out the table lock lever on each side.
2. Match with the slots on the main body and insert the table.
3. Table can be adjusted to 3 different positions.
4. Make sure the table is well secured by slightly move before use.
1. 양쪽의 테이블 잠금 레버를 당겨주십시오.
2. 본체와 테이블 삽입 홈에 테이블을 맞춰 끼워 주십시오.
3. 테이블은 3단계로 조절할 수 있습니다.
4. 사용하기 전에 테이블이 잘 고정되었는지 확인하여 주십시오.

拆除小桌 Detaching the table 테이블 해체 방법

拆除小桌時，將左右兩方的小桌鎖往外拉出，便能拆除小桌。Pull out the table lock lever on each side to remove the table from the chair. 테이블 양쪽의 테이블 잠금 레버를 당겨주십시오.

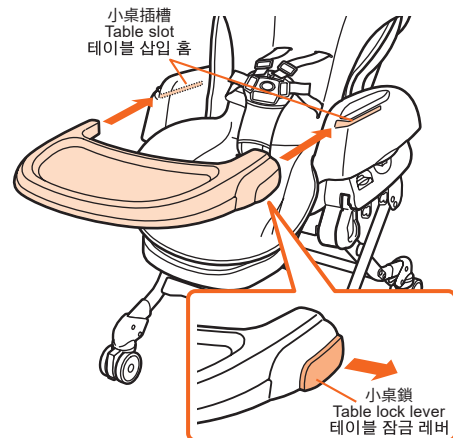

調節斜躺角度
Adjusting the backrest angle
등받이 각도 조절 방법

靠背跟腳踏是連動式設計的，可調節至5個角度。

The backrest is designed interlocking with the step and can be adjusted to 5 different angles.

등받이는 발받침이 연동되어 5단계로 조절할 수 있습니다.

請注意 Please note 주의사항

請將靠背設置最平躺角度，讓剛出生的初生嬰兒或讓頸部還未完全發育的幼兒（約2~3個月大）使用。

Please use the most reclined angle for baby from newborn to around 2 - 3 months old baby, whose neck muscle is not yet developed.

신생아부터 생후 2, 3개월까지의 목을 가누지 못하는 아기는 등받이를 최대한 높은 상태에서 사용해 주십시오.

警告 WARNING 경고

- 調節靠背的角度後，必須重新調節安全帶的長度，以免幼兒意外跌出座椅而令安全帶纏住幼兒頸部而構成危險。
- 調節斜躺角度必須使用斜躺調節桿。
- 當幼兒坐在餐椅上而需要躺下靠背時，必須先把肩帶鬆開。調節好斜躺角度後，再重新調節肩帶至合適的長度。

- Re-adjust the seat belt again after changing the backrest angle. Otherwise, the child may fall from the chair accidentally. While in use, and the seat belt may get caught around child's neck when slipping.
- Use the reclining adjustment lever when adjusting the backrest position.
- If child is on the chair, shoulder belts must be loosened when reclining the backrest position. After reclining, re-adjust the length of shoulder belts again.

- 등받이 각도를 바꾼 후에는 시트 벨트를 다시 조절해 주십시오. 아기가 떨어지거나 미끄러져 아기의 목을 조일 수 있습니다.
- 등받이 위치를 조절할 때에는 리클라이닝 레버로 조절해 주십시오.
- 아기를 태운 채 등받이 위치를 변경할 때에는 어깨 벨트를 느슨하게 풀어 주십시오. 등받이 각도를 조절 한 후에는 어깨 벨트를 다시 조절하여 주십시오.

注意 CAUTION 주의

- 除調節斜躺角度以外，必須鎖上靠背鎖。
- 調低靠背時，連動的腳踏向前伸出。操作前請確認餐椅前方沒有障礙物。

- Keep the backrest lock secured except when adjusting the backrest position.
- The interlocked step will extend to the front automatically when lowering the backrest. Make sure there is no obstacle in front of the chair beforehand.

- 등받이 위치를 조절할 때 외에는 리클라이닝 잠금 레버를 잠가 주십시오.
- 리클라이닝 조작 시 등받이를 높이면 발받침이 연동해서 앞으로 나옵니다. 조작을 하기 전 앞에 장애물이 없는지 확인하여 주십시오.

調節斜躺角度 Adjusting the backrest angle 등받이 각도 조절 방법

1

先將靠背鎖的鎖定狀態解除。
Turn the reclining lock to release the backrest.
등받이의 리클라이닝 잠금 레버를 돌려서 해제해 줍니다.

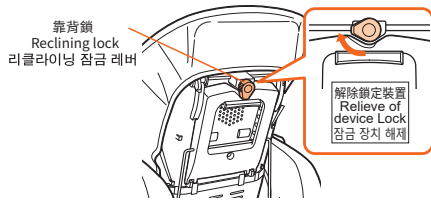

2

按下靠背鎖凹下的部分，將斜躺調節桿往後方拉。
Press the intruded part on the reclining lock with the thumb and pull out the reclining adjustment lever.
엄지 손가락으로 리클라이닝 잠금 장치를 누르면서 리클라이닝 레버를 당겨 줍니다.



請確定斜躺支桿已經卡在溝槽之中。
Ensure the reclining rod clicks into place.
리클라이닝 봉이 홈에 들어가 있는지 확인해 주십시오.

3

拉下靠背，選擇要使用的角度。
Lower the backrest to the preferred position.
사용하고자 하는 위치로 등받이를 조절합니다.

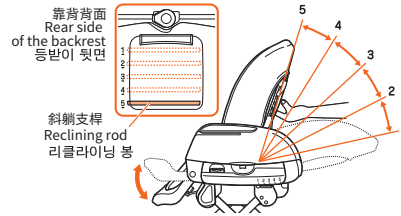

請確定斜躺支桿已經卡在溝槽之中。
靠背和腳踏不能分開移動。
Ensure the reclining rod clicks into place.
The backrest and the steps cannot be moved separately.
리클라이닝 봉이 홈에 들어가 있는지 확인해 주십시오.
등받이와 단계는 별도로 이동할 수 없습니다.

4

按回斜躺調節桿，將靠背鎖復原鎖定狀態。
Restore the reclining adjustment lever, turn and lock the reclining lock.
리클라이닝 레버를 원상태로 되돌리고, 리클라이닝 잠금 레버를 돌려 잠가 줍니다.

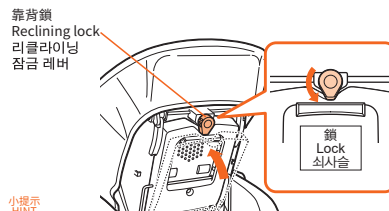

小提示
HINT
제시

- 不能單獨移動靠背和腳踏。
請稍微推座墊的後部來檢查斜躺桿是否被固定。
Can not move the backrest and footstep separately.
Please check that if the reclining rod is being fixed by pushing the back of the seat cushion slightly.
- 발받침과 등받이는 각각 따로 움직일 수 없습니다.
등판을 천천히 밀어 본 후 등받이 각도 고정장치가 제대로 작동되고 있는지 확인해 주십시오.

使用搖擺功能
Using as a swinging bed
스윙(흔들) 기능 사용방법

餐椅的搖擺功能分為電動搖擺和手動搖擺兩種。使用搖擺功能前，必須先把方向輪鎖定。

There are "Auto Swing" and "Manual Swing" for the swing function. Before using the swing function, ensure to lock the swivel wheels.

'오토 스윙' 과 '수동 스윙' 이 있습니다. 스윙 기능을 사용하기 전에는 반드시 바퀴를 잠가 주십시오.

⚠ 경고 WARNING 경고

- 當幼兒坐下餐椅後，必須扣好安全帶。
- 當作簡易小床時（請參考第2頁的靠背角度①②使用），適合由初生~12個月左右（包括幼兒衣服計算體重在10kg身長在80cm以下）。
- 請勿激烈地搖擺本產品。
- 搖擺功能必須由成人操作。建議連續使用搖擺功能時間為15分鐘，切勿超過15分鐘。
- 搖擺功能只能在睡床角度使用。請勿在座椅的角度下（請參考第2頁靠背角度③④⑤）使用搖擺功能。在座椅的角度使用搖擺功能，會有可能夾到幼兒手足，又或者令幼兒上落餐椅時不穩定。尤其是幼兒在椅上嬉戲時，會有可能令其由座椅上掉落。
- 請勿讓幼兒把餐椅當作鞦韆般玩耍，以免引致餐椅意外翻倒令幼兒從椅上掉下。
- Seat belts should be fastened when child is seated.
- When using as an infant bed (please refer to P.2 guideline to use backrest position ① & ②, applicable to newborn ~ 12 months old (infant weight should be 10 kg or below including clothes; height should be 80cm or below).
- Do not swing the bed violently.
- Swinging must be done by adult. The recommended maximum continuous usage is 15 minutes. Do not swing more than 15 minutes continuously.
- Do not activate swing when backrest is in upright high chair positions (refer to P.2 backrest angle ③④⑤), otherwise the chair may pinch on baby's hands or legs. Do not allow baby to play on chair or it may fall off in accident.
- Do not allow child to play the chair as a swing. Otherwise, the chair may tip over and cause the child fall from it.
- 아기를 앉힐 때에는 반드시 어깨벨트를 채워 주십시오.
- 침대 (2페이지 리클라이닝 위치 ① & ②) 는 신생아부터 12개월까지 사용할 수 있습니다. (아기의 의복을 포함한 하중제한 10kg이며, 신장 80cm까지입니다.)
- 침대를 심하게 흔들지 마십시오.
- 스윙 작동은 보호자가 해 주십시오. 스윙시간은 15분 정도가 적당합니다. 그 이상 장시간 사용은 피해 주십시오.
- 등받이 각도를 세운 상태 (2페이지 리클라이닝 위치 ③ ④ ⑤) 에서는 스윙기능을 사용하지 마십시오. 아기의 손이나 발이 틈새에 걸 수 있습니다. 아기가 제품 위에서 장난을 치지 않도록 주의해 주십시오. 아이가 떨어져 다칠 수 있습니다.
- 아이가 그네처럼 여기며 놀지 않도록 주의해 주십시오. 제품이 넘어지거나 아이가 떨어질 수 있습니다.

⚠ 注意 CAUTION 주의

- 只可以在水平位置使用搖擺功能。（非水平的地面有可能令搖椅無法正常運作。）
- 讓幼兒睡在餐椅時，請確保肩膀位置正確地配合在肩帶穿孔之上。
- 對於剛出生的初生兒至頸部還未完全發育的幼兒（約2~3個月大）使用搖擺功能時請將靠背設置在最平躺的位置。
- 哺乳後30分鐘以內切勿使用搖擺功能，以免嬰兒吐奶。
- 使用搖擺功能時，注意嬰兒的反應。如果發覺任何異常情形，請立刻中止使用。
- 使用搖擺功能時主體會作前後方向的擺動。請先確認餐椅前後沒有障礙物後才開始使用。
- 切勿在餐椅摺合的狀態使用搖擺功能。
- Apply swing function only on a flat surface. (Slope or other surfaces may cause the swing to malfunction.)
- When seating the child, ensure child's shoulders are positioned at the shoulder belt outlets.
- Use as a swinging bed with a full reclined backrest for a newborn to 2~3 months old baby whose neck muscle is not yet developed.
- Do not use swinging function in 30 minutes after feeding that may cause the baby to vomit.
- Pay attention to the baby when using the swinging function. Stop using immediately when any abnormal situation is found.
- The main body will swing forward and backward when using the swinging function. Ensure there is no obstacle near the chair before use.
- Do not use the swinging function in the folded position.
- 스윙 기능은 평평한 바닥에서 사용하십시오. (경사진 곳이나 평평하지 않은 장소는 오작동을 일으킬 수 있습니다.)
- 아기를 눕힐 때에는 어깨벨트 삽입구를 아기의 어깨 위치에 맞는지 확인하여 주십시오.
- 목을 가누지 못하는 신생아부터 생후 2, 3개월의 아기를 태우고 스윙기능을 사용할 때에는 등받이 위치를 가장 높은 상태에서 사용해 주십시오.
- 30분 이내에 수유한 아기에게는 스윙기능을 사용하지 마십시오.
- 스윙기능을 사용할 때에는 주의를 기울여 주십시오. 이상이 발견되면 사용을 즉시 멈춰 주시기 바랍니다.
- 스윙기능을 사용할 때 본체가 앞뒤로 움직일 수 있습니다. 사용하기 전에 제품 앞뒤에 장애물이 없는지 확인하여 주십시오.
- 수납상태에서는 스윙기능을 사용하지 마십시오.

使用搖擺功能 Using as a swinging bed 스윙(흔들) 기능 사용방법

電動搖擺/手動搖擺的共同操作方法
Common operation for auto swing and manual swing function
전동스윙과 수동스윙의 공통 조작법

1

按下 4 個方向輪鎖，將方向輪鎖定。
Press down the 4 swivel locks to lock the swivel wheels.
바퀴 잠금 레버를 눌러 4 개의 바퀴를 모두 잠가주세요.



2

將靠背設定在平躺角度 ① 或 ②。
Set the backrest at the reclined position ① or ②.
등받이를 리클라이닝 위치 ① 또는 ②로 조절합니다.

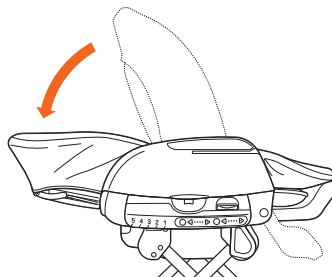

電動搖擺功能 Using auto swing function 전동스윙 기능 사용방법

⚠ 注意 CAUTION 주의

- 請勿在空椅的狀態下開動搖擺功能。
- 除了使用時以外，請把電源拔除。
- 拔除電源時，請勿拉扯電源線。應該手執末端的插頭，然後把電源拔除。
- 假如發現電源線有缺口或損傷，或插頭鬆脫時，請勿使用本產品。
- 以下情況可能會導致產品內部潮濕，影響操作。
 - 將產品由寒冷的地方移至溫暖的房間使用時。
 - 在冷氣機直接送風口使用時。
 - 在房間內突然開啟暖爐使用時。
 - 在濕氣重的地方使用時。
 - 在加濕器旁邊使用時。
- 長時間或連續使用時，座面或底蓋可能會變暖，但這對產品品質沒有影響。
- 底蓋附近可能有少許異味，但並非有害物。
- 請勿在電動搖擺模式時手動搖擺餐椅，以免令產品不正常運作。
- 本產品的附屬電源線只適用於 BEDI 電動搖擺餐椅，不適用於其他電器產品。
- Do not switch on the swing when the chair is empty.
- Unplug power cord after each use.
- Do not pull on the power cord when trying to unplug it from outlet. Hold on the plug end instead of the cord when removing the plug.
- Stop using the product immediately if any rift or damage is found on the power cord or when it becomes too loose from the outlet.
- Dew condensation may be caused and lead to malfunction under the following circumstances:
 - When moving the chair from a cold area into a warm area.
 - When placing the chair close to the vent of an air conditioner.
 - When suddenly switching on a heater inside a room.
 - When using in places with high humidity.
 - When using next to a humidifier.
- Seat surface or seat base cover may become warm upon long or continuous use but this does not affect quality performance of the product.
- There may be slight odor around the seat base cover but it will not affect body health.
- Do not forcibly swing the chair when it is in auto swing mode otherwise it may lead to malfunction of product.
- The enclosed power cord is only designed for use with BEDI auto swing series. Do not use it on other electrical appliances.
- 아기를 태우지 않은 상태에서는 스윙 기능을 사용하지 마십시오.
- 사용한 후에는 전원 플러그를 뽑아 주십시오.
- 전원 플러그를 뽑을 때에는 전원 코드를 잡아 당기지 마시고, 끝 쪽의 플러그 몸체를 잡고 당겨 주십시오.
- 전원 코드의 피복이 벗겨져 있거나 콘센트 삽입구가 헐릴 때에는 사용하지 마십시오.
- 다음과 같은 상황에서는 제품의 오작동을 일으키거나 결로현상(이슬맺힘)이 발생할 수 있습니다.
 - 차가운 방에서 따뜻한 방으로 이동하는 등 갑작스러운 온도 차이가 있을 때.
 - 에어컨의 환기구 가까이에 제품이 있을 때.
 - 방안의 히터를 갑작스럽게 작동할 때.
 - 습기가 많은 장소에서 사용할 때.
 - 가습기 옆에서 사용할 때.
- 장시간 연속적으로 사용하면 시트 표면과 시트 베이스 커버가 따뜻해질 수 있지만, 사용상에는 문제가 없습니다.
- 시트 베이스 커버에서 미세한 냄새가 날 수 있습니다만, 건강에 영향을 미치지 않습니다.
- 전동 스윙 모드로 사용할 때 강제로 제품을 흔들지 마십시오. 고장의 원인이 됩니다.
- 본 제품에 동봉되어 있는 전원 코드는 BEDI 오토 스윙 시리즈 전용입니다. 다른 전기제품의 코드로 사용하지 마십시오.

電動搖擺功能 Using auto swing function 전동스윙 기능 사용방법

3

讓幼兒躺下，扣上安全帶。
Lay down the child and fasten the seat belt.
아기를 눕히고 시트벨트를 채워줍니다.

讓幼兒睡在餐椅時，請確保肩膀位置正確地配合在肩帶穿孔之上。
請參考第13頁「使用安全帶」。
When seating the child, ensure child's shoulders should be positioned at shoulder belt outlets. Refer to P.13 "Using the seat belt".
아기를 눕힐 때 어깨벨트 삽입구의 위치에 아기의 어깨를 맞춰주십시오. 자세한 사항은 13 페이지 "시트벨트 사용방법" 을 참조해 주십시오.

4

將側護板下方的搖擺鎖拉出作解除。
Pull out the swing lock on the lower side of the side guard and release it.
사이드 가드 아래쪽에 있는 스윙 잠금 레버를 당겨 풀어주십시오.



5

- ① 將附屬的電源線末端的插頭，插到電源插座上。
- ② 將連接器接上主體後方的連接器插口之上。
- ① Plug the power cord into electric outlet.
- ② Plug the connector into the connector inlet on the main body.
- ① 전원코드를 콘센트에 꽂습니다.
- ② 커넥터(코드 삽입구)를 본체 커넥터 삽입구에 꽂아줍니다.

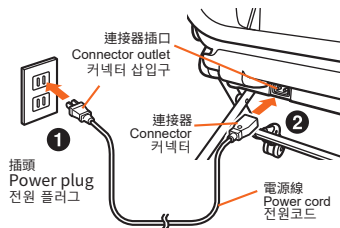

電源接上後，對上一次使用時的搖幅和音量指示燈會亮起。
After power cord is connected, the swing level and volume control lamp will light up.
전원코드를 연결한 후 스윙 레벨과 음량 조절 램프가 켜집니다.

6

以搖擺幅度鍵來決定搖擺幅度，然後按下搖擺開關鍵，令搖擺進入準備狀態。
Press the swing level button to select the swing level, and then press the swing on/off button to enter the swing stand by mode.
스윙레벨 버튼을 눌러 스윙 레벨을 정하고 스윙 전원 버튼을 눌러줍니다.

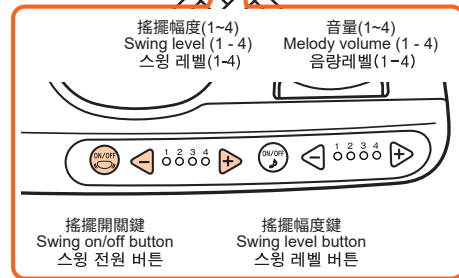
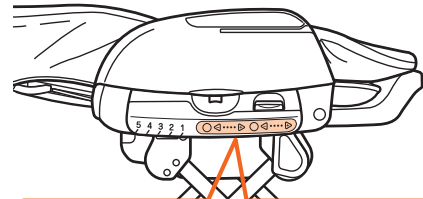

請參考第 25 頁「調節搖擺幅度」。
Refer to P.25 "To adjust the level of swing" for details.
자세한 사항은 25페이지 "스윙 레벨 조절방법" 을 참고해 주십시오.

7

最初以手動形式輕輕擺動搖椅，製造反作用力。電動搖擺會自動開始。
※最初必須以手動形式輕輕擺動搖椅，否則電動搖擺功能將不能起動。
●電動搖擺功能將在15分鐘左右自動停止。
●同時使用音樂功能時，音樂也會隨著搖擺功能一起停止。
To initiate the swing function, slightly push the chair manually. The swing will then continue to swing automatically.
※ Auto swing function will not start itself and must be initiated manually.
● Auto swing function will stop in around 15 minutes.
● If melody function is in use, it will also stop upon the stop of swing.
처음에는 손으로 가볍게 흔들어서 반동을 주면 스윙기능이 시작되며, 오토 스윙 기능이 유지됩니다.
※ 자동 흔들 기능은 저절로 기능이 시작되지는 않습니다. 처음에는 손으로 반동을 줘야 합니다.
● 약 15분 후에는 자동적으로 오토 스윙이 멈춥니다.
● 멜로디 기능을 함께 사용할 경우, 스윙 기능이 멈추면 멜로디도 자동으로 정지합니다.

終止電動搖擺功能 To stop auto swing function 오토 스윙 기능을 멈추려면

如欲在中途停止搖擺功能時，按下搖擺開關鍵，令搖擺功能停止。搖擺幅度指示燈會由閃爍改為持續亮起的狀態。
Press on the swing on/off button to stop the swing any time during the swinging.
Swing level indication lamp will change from flashing to continuous lighting.
스윙 기능을 사용 도중 멈추려면 스윙 전원버튼을 눌러 주십시오. 스윙 레벨 램프가 점멸(깜박거림)상태에서 점등(켜짐) 상태로 바뀝니다.

不使用搖擺功能時，在搖擺幅度指示燈持續亮起的狀態下鎖上搖擺功能。
When you do not need the swing function, lock the swing lock when the swing level indication lamp is in continuous lighting mode.
스윙기능을 사용하지 않을 때에는, 스윙레벨 램프가 켜져 있는 상태로 스윙 잠금 레버를 잠가주십시오.

調節搖擺幅度
Adjust the level of swing
스윙 레벨 조절하기

本產品的搖擺動力，主要依靠磁力搖擺。因此在搖擺時，可能會因為磁力的特性而出現搖擺速度的改變等，和產品品質無關。磁力不會對幼兒健康有影響，請安心使用。

The swing function relies on an electromagnetic swinging force. Because of the electromagnetic characteristic, the swing speed and level may vary during the swing and is not associated with quality issue. Furthermore, the electromagnetic force is safe to use and will not harm your baby's health.

本 제품은 자체 스윙 동력으로 자력을 사용하고 있습니다. 이러한 전자기 특성으로 인해 사용도중 스윙 속도의 변화가 일어날 수 있으며, 본 제품의 불량률이 아닙니다. 또한 이 자력은 안전하게 사용할 수 있으며, 아이의 건강 등에 영향을 미치지 않습니다.

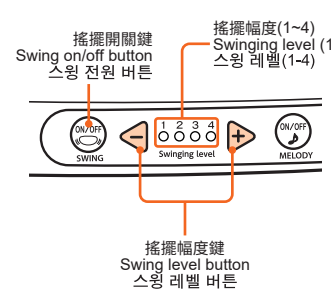
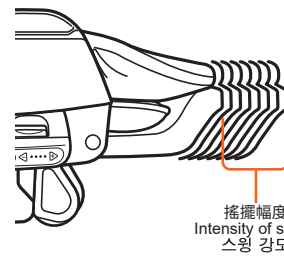
<p>調節搖擺幅度</p>	<p>To adjust the level of swing</p>	<p>스윙 레벨 조절하기</p>										
<p>一邊看看幼兒的情況，一邊調節搖擺的幅度。假如想配合搖擺使用音樂效果時，請參考第27頁「使用音效」。</p>	<p>Pay attention to your baby and adjust the swing level. Refer to P.27 "Using melody" if you want to apply melody together with the swing.</p>	<p>스윙 레벨을 조절할 때에는 아기의 상태를 확인해 주십시오. 스윙과 멜로디를 함께 사용하고자 할 때에는 27 페이지 '멜로디 사용방법' 을 참조해 주십시오.</p>										
<p>轉變搖擺幅度</p>	<p>To change the level of swing</p>	<p>스윙의 레벨 변경하기</p>										
<p>以搖擺幅度鍵來選擇(1~4)的搖擺幅度。(參照下表)</p>  <p>請留意 Please note 주의사항</p> <p>※ 請勿在柔軟的表面或有段差的表面使用，以免搖擺功能未能正常運作。建議在平滑堅硬的地板上使用。</p>	<p>Use the swing level adjustment button to choose between swing level (1~4). (Refer to table below)</p>  <p>※ Do not place the swing on soft surface or steps when using. Otherwise the swing may malfunction. It is recommended to place swing on a flat and rigid surface.</p>	<p>스윙 조절 버튼을 눌러 레벨(1~4)을 선택합니다.(아래 표를 참조해 주십시오.)</p> <p>※ 可以在搖擺中改變搖擺幅度。 You may change the swing level any time during the swing. 스윙 기능을 사용하는 동안 언제든지 스윙 레벨을 변경할 수 있습니다.</p> <table border="1" data-bbox="1019 915 1332 1212"> <thead> <tr> <th>搖擺幅度 Swinging level 스윙 레벨</th> <th>搖擺幅度 Intensity of swing 스윙 강도</th> </tr> </thead> <tbody> <tr> <td>1級 Level 1 레벨 1</td> <td>小 Low 약</td> </tr> <tr> <td>2級 Level 2 레벨 2</td> <td rowspan="4">↕</td> </tr> <tr> <td>3級 Level 3 레벨 3</td> </tr> <tr> <td>4級 Level 4 레벨 4</td> </tr> <tr> <td></td> <td>大 High 강</td> </tr> </tbody> </table> <p>※ 부드럽거나 폭신한 바닥, 경사진 바닥에서는 정상적으로 작동하지 않을 수 있습니다. 평평하고 단단한 바닥에서 제품을 사용해 주십시오.</p>	搖擺幅度 Swinging level 스윙 레벨	搖擺幅度 Intensity of swing 스윙 강도	1級 Level 1 레벨 1	小 Low 약	2級 Level 2 레벨 2	↕	3級 Level 3 레벨 3	4級 Level 4 레벨 4		大 High 강
搖擺幅度 Swinging level 스윙 레벨	搖擺幅度 Intensity of swing 스윙 강도											
1級 Level 1 레벨 1	小 Low 약											
2級 Level 2 레벨 2	↕											
3級 Level 3 레벨 3												
4級 Level 4 레벨 4												
		大 High 강										

- 非水平或有段差的地面有可能令搖擺功能無法正常運作。
- 假如搖擺幅度太小時，可能令搖擺有困難或不順暢。此時建議把搖擺幅度提高一級使用。
- 假如搖擺幅度太大時，可能令搖擺過度而撞到內部的搖擺鎖定部件。此時建議把搖擺幅度減低一級使用。
- Slope or other surfaces may cause the swing to malfunction.
- The swing function may not be smooth if the swing level is too low. In such case, switch the swing level to a level higher.
- Swing may bump the internal stoppers when the swing level is too large. In such case, switch the swing level to level lower.
- 경사진 바닥에서는 스윙 기능이 정상적으로 작동하지 않을 수 있습니다.
- 스윙 레벨이 너무 낮을 경우 스윙 기능이 부드럽지 않을 수 있습니다. 이럴 경우에는 스윙 레벨을 높여 주십시오.
- 스윙 레벨이 너무 높을 경우에는 내부 스톱퍼가 범퍼에 닿을 수 있습니다. 이러한 경우에는 스윙 레벨을 한 단계 낮춰서 사용하여 주십시오.

- 小提示 HINT 제시**
- **擺動時，如果發出“咔嚓咔嚓”的聲音**
如果幼兒躺下的位置靠近頭枕側，則座面可能會翹起，發出咔嚓咔嚓聲。
 - **Swing it rattles during the swinging.**
If the position where the child lying at is close to the headrest, the seat surface may tilt and rattle.
 - **스윙할 때 딸깍딸깍 소리가 나요**
아이 위치가 헤드레스트 쪽에 집중되어 있으면 차체 좌면이 떠올라 딸깍딸깍하는 소리가 날 수 있습니다.

使用手動搖擺功能
Using manual swing function
수동 스윙 기능 사용

使用手動搖擺功能 /Using manual swing function/수동 스윙 기능 사용방법

步驟1~2, 請參考第23頁。

For Step 1 ~ 2, please refer to P. 23.

순서 1~2는 23 페이지를 참고해 주시기 바랍니다.

3

讓幼兒躺下，扣上安全帶。
Lay down the child, and fasten the seat belt.
아기를 눕히고 시트벨트를 채워줍니다.

當幼兒躺下時，應躺於餐椅的中央，並把肩帶的位置調較至合適幼兒的肩膀。
When child lay down on the infant bed, the position of shoulder belts should be fit to the shoulders and child should lie down at the centre of the bed.
아기를 눕힐 때 어깨벨트 삽입구에 아기의 어깨가 맞도록 중앙으로 눌러 주십시오.

4

將側護板下方的搖擺鎖拉出作解除。
Pull out the swing lock on the lower side of the side guard and release it.
사이드 가드 아래쪽에 있는 스윙 잠금 레버를 당겨 풀어주십시오.

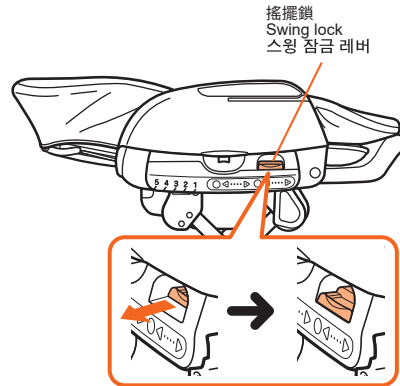

5

用手按著靠背慢慢搖動主體。
Push the back rest slowly and gradually.
등받이를 손으로 천천히 밀어 흔들어 줍니다.

- 當不使用搖擺功能時，請將搖擺鎖按回鎖定位置。
- When not using the swinging function. Restore the swing lock when the swinging function is not in use.
- 스윙 기능을 사용하지 않을 때에는 스윙 잠금 레버를 눌러 잠가 주십시오.

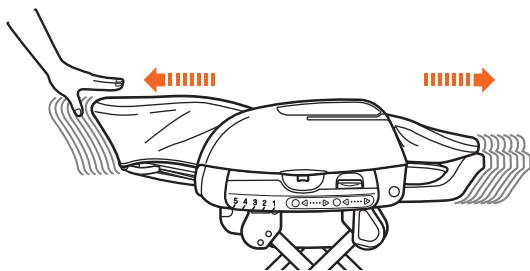

使用音效 Using melody 멜로디 사용방법

預設 7 首曲目，音效可獨立播放或使用搖擺功能時一同播放。

7 songs are defaulted. Melody function can be used alone, or used with the swing function.

7곡의 멜로디가 기본으로 설정되어 있습니다. 멜로디 기능을 단독으로 사용하거나 스윙 기능과 함께 사용할 수 있습니다.

1

- ① 將附屬的電源線末端的插頭，插到電源插座上，
- ② 將連接器接上主體後方的連接器插口之上。(詳細請參閱第24頁的步驟5)
- ① Plug the power cord into electric outlet.
- ② Plug the connector into the connect inlet on the main body. (Refer to P. 24 step 5)
- ① 전원코드를 콘센트에 연결합니다.
- ② 본체 뒷면의 커넥터 삽입구에 커넥터를 꽂아줍니다. (자세한 사항은 24페이지 순서5를 참조해 주십시오)

2

- 以音量鍵來決定音量大小，然後按下音樂開關鍵。音量指示燈會由持續亮起改為閃爍的狀態，音樂亦會開始。確認並調節1~4的任何一個音量。
- ※建議由小開始慢慢調節。
- Press on the volume control button to adjust the volume and then press on melody on/off button to enter the swing stand by mode.
- Volume indication lamp will flash and melody will start. Check and adjust volume level to either one among (1~4).
- ※ It is recommended to adjust from lower volume.
- 음량 조절 버튼을 눌러 음량을 조절하고, 스윙 모드에서 멜로디 전원 버튼을 눌러 줍니다.
- 음량 램프가 깜빡 거리고 멜로디가 시작됩니다. 음량을 확인하고 (1~4)단계에서 적당한 음량으로 조절해 주십시오.
- ※ 작은 음량레벨에서 시작할 것을 권장합니다.

終止音效 To stop the melody 멜로디 멈추기

如欲在中途停止音樂功能時，按下音樂開關鍵，令音樂功能停止。音量指示燈會由閃爍改為持續亮起的狀態。

To stop the melody, press the melody on/off button in any time. Volume indication lamp will change from flashing to continuous lighting.

멜로디를 중지시킬 때에는 멜로디 전원 버튼을 눌러 주십시오. 불륨표시램프가 점멸(깜박거림)에서 점등(켜짐)상태로 바뀝니다.

曲目 / music / 곡목

1. 夜曲	1. Nocturne	1. 녹턴
2. 星之世界	2. The World of Stars	2. 별나라
3. 搖籃曲	3. Lullaby	3. 요람의 노래
4. 舒伯特的搖籃曲	4. Schubert Lullaby	4. 슈베르트의 자장가
5. 華爾茲舞曲	5. Waltz	5. 왈츠
6. 勃拉姆斯的搖籃曲	6. Brahms Lullaby	6. 브람스의 자장가
7. 大舊鐘	7. The Big Old Clock	7. 할아버지 시계

※ 如果在曲子播放過程中停止播放，然後再次開始播放，則從下一首曲子開始播放。但如果此時拔下電源插頭，則從第一首曲子開始播放。

※ When a song is paused during play, the next song will be played after the play is restarted. If the plug is disconnected during pause, the first song will be played.

※ 곡의 중간에 멜로디를 중지하고 다시 멜로디를 시작하면 다음 곡부터 시작합니다. 그러나 전원 플러그를 뺐 경우에는 첫 번째 트랙부터 시작합니다.

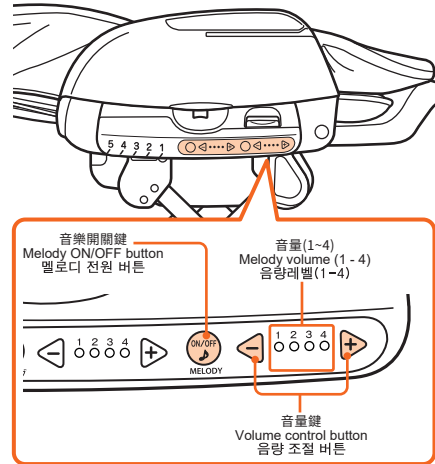

- 音量可以在搖擺途中改變。
- 音樂功能將在 15 分鐘左右自動停止。
- 同時使用音樂功能和搖擺功能時，音樂會隨著搖擺功能一起停止。
- You may change the volume any time during the swing.
- Melody will stop in around 15 minutes.
- When both melody and swing function are in use, melody will stop upon the stop of swing.
- 스윙 기능 중에도 음량을 조절할 수 있습니다.
- 약 15분 후에 멜로디는 멈춥니다.
- 전동 스윙과 함께 사용할 경우에는 스윙 기능 정지에 맞춰 멜로디도 자동으로 정지됩니다.

使用收合桿
Using the folding lever
수납레버 사용방법

餐椅摺疊後體積細小，
方便收藏。

The chair can be folded to a
compact size for easy storage.

⚠ 警告 WARNING 경고

- 當幼兒坐在餐椅時，切勿操作收合桿，以免令幼兒從椅上掉下。
- Do not operate the folding lever when baby is seated. Otherwise, it may cause the child fall from the chair.
- 收合桿必須由成人操作。
- Folding lever should be operated by adult.
- 아기를 태운 채로 수납레버를 조작하지 마십시오. 아이가 떨어져 다칠 위험이 있습니다.
- 수납레버의 조작은 반드시 보호자가 해 주십시오.

⚠ 注意 CAUTION 주의

- 操作收合桿作調低餐椅高度時，小心意外夾傷手脚等。此外，由於操作時腳輪會前後移動，請小心注意腳邊的安全。
- Beware of your hands and etc. when folding the chair. Also, beware your feet in cause the wheels may move forward or backward when folding the chair.
- 請勿在摺合的狀態移動餐椅，以免刮花地面。
- Do not drag the folded chair to the floor. Otherwise it may cause damage to the floor.
- 除非是需要把餐椅摺合，否則請勿使用收合桿。
- Other than folding the chair, do not use the folding lever.
- 제품을 수납할 때 손과 발 등을 주의해 주십시오. 바퀴가 앞뒤로 움직여 발이 끼일 수 있습니다.
- 수납한 상태에서 제품을 끌지 마십시오. 바닥이 긁혀 손상될 수 있습니다.
- 제품을 수납할 때 외에는 수납레버를 사용하지 마십시오.

1 將靠背設置在最平躺的位置。
Set the backrest at the most reclined position.

2 將方向輪鎖定。
Lock the swivel wheels.

3 將主體高度調至最低。
Set the height of main body to the lowest position.

2 一邊手執腳踏，一邊分別將兩側的收合桿如圖般向己方轉動解除。
Lift on the step and to release the folding levers on the left and right respectively.
발 받침을 한 손으로 받치고 좌우 수납레버를 각각 해제해 주십시오.

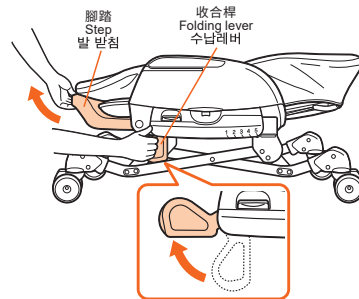

3 慢慢放下主體。
Lower the main body slowly.

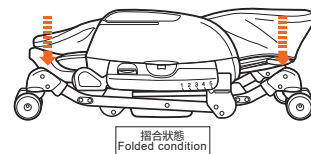
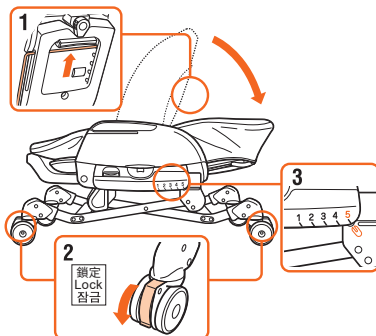

再次使用餐椅時，把左右設置在兩端側護欄下方的高度調節桿，由下往上按，然後提起主體至所需高度。

When using the chair again, press on the left and right height adjustment lever underneath the side guard and lift the main body up to a preferred position.

제품을 다시 사용할 때에는 좌우 사이드 가드 아래에 있는 높이 조절 레버를 누르고 적절한 높이로 본체를 들어 줍니다.

椅墊和內墊的安裝/拆除
Attaching/removing seat cushion and inner cushion
시트 쿠션 및 내부 쿠션 부착 / 제거

警告 WARNING 경고

- 使用餐椅時必須安裝椅墊，以免餐椅上的夾縫意外夾傷幼兒手腳。
- 錯誤安裝可能會引致幼兒使用時意外掉落。
- Do not use a chair without seat cushion. Child's hands and feet may get pinched by the gaps from the chair.
- Improper installation may cause the child fall from the chair while in use.
- 시트쿠션 없이 제품을 사용하지 마십시오. 틈새에 아기의 손이나 발이 끼일 수 있습니다.
- 시트벨트를 잘못 장착하면 아기가 떨어져 다칠 수 있습니다.

椅墊安裝方法 / To attach seat cushion / 쿠션 장착법

將靠背設定在最直立位置。
Set the backrest at the most upright position.
등받이를 가장 똑바로 세우십시오.

1

把座墊放在本體上，在座墊的前面抽出（各部安全帶）。

Cover the body with seat cushion, and draw out the seat belt (shoulder belt, waist belt, crotch belt) from the seat cushion.

본체는 시트 쿠션으로 감싸 주시고 각종 벨트류는 시트쿠션 위에 위치할 수 있도록 해 주십시오.

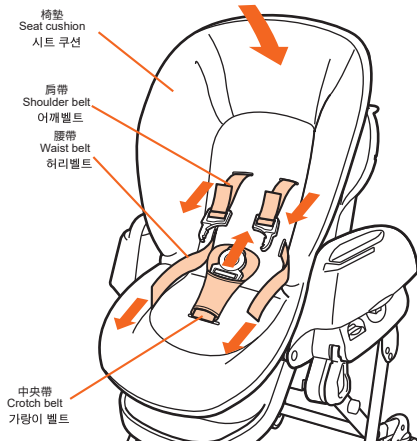

2

把左右的橡皮圈挂在本體兩側的吊鉤上。

Hang the left/ right rubber rings to the both sides hook of the body.

시트 쿠션을 본체와 연결 시 쿠션 양쪽에 있는 고무링을 본체의 좌우측에 위치한 고리에 걸어 주십시오.

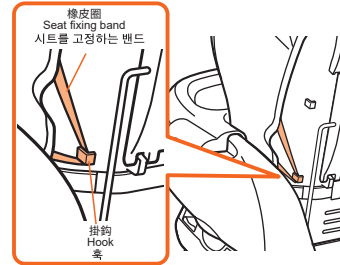

拆除椅墊
To remove the seat cushion
시트쿠션분리방법

在拆卸椅墊時，把座背調至最直的角度，從本體兩側的吊鉤取下左右橡皮圈，並且參照上述“椅墊的安裝方法”進行逆順序。

Uninstalling the seat cushion

When taking off the seat cushion, adjust the angle of the back to the most upright position and remove the rubber rings from both sides of the hooks. Please do the reverse procedure of "The installation of the seat cushion" mentioned above.

시트쿠션을 분리하실 때는, 등받이는 세워 주시고 본체 양옆의 고리에 걸려있는 고무링을 분리해 주십시오. 시트 쿠션의 분리 과정은 시트쿠션 설치 방법의 역순입니다.

內墊安裝方法 / To attach inner cushion / 내부 쿠션 장착법

內墊可用於初生~ 12個月為止的嬰幼兒，僅可在靠背角度 ①②③ 下使用。

The inner cushion is designed for children from newborn to 12 months and can only be used at reclining angles ①, ② and ③.
내부 쿠션은 신생아~생후 12개월까지의 어린이를 위해 설계되었으며 기대는 각도 ①, ② 및 ③에서만 사용할 수 있습니다.

1

使用肩帶按下圖連接墊頭和背墊。肩帶首先通過背墊穿孔，然後是頭墊穿孔。

Use the shoulder belt to attach the headrest and body pad as shown below. The shoulder belt are first perforated through the body pad loops and then the head pad loops.

숄더 벨트를 사용하여 헤드 레스트와 바디 패드를 아래에 나와 있습니다. 어깨 벨트는 먼저 바디 패드가 반복되고 헤드 패드가 반복됩니다.

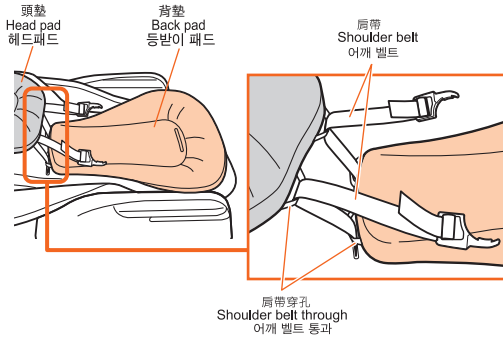

2

將腰帶和中央帶穿過，安裝好內墊。然後請調整頭墊的位置，令頭墊凸出的部分處於幼兒的頸部。

Pass the waist belt and crotch belt through, attach the inner cushion. Then adjust the position after attached, so that the protruded part of the head pad is at the back of baby's neck.

허리 벨트와 가랑이 벨트를 통과시켜 내부 쿠션을 부착하십시오. 그런 다음 부착 후 위치를 조정하여 머리 패드는 아기의 목 뒤에 있습니다.

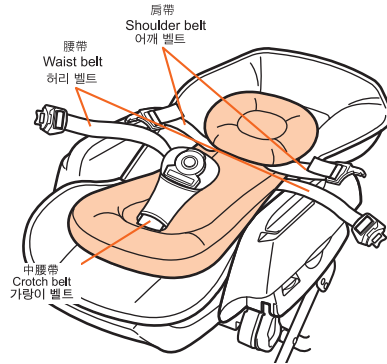

保養方法
Maintenance
손질방법

清潔主體 Cleaning the main body 시본체 청소 방법

⚠ 注意 CAUTION 주의

- | | | |
|---|--|--|
| <ul style="list-style-type: none"> ● 請勿使用未經稀釋的中性清潔劑原液、汽油或其他有機溶劑進行清潔，以免對主體造成損壞。 ● 保養產品時拆下的部件，請小心閱讀本說明書並正確安裝回主體之上。 ● 以溫水或稀釋了的中性清潔劑浸濕抹布，扭乾後拭抹主體上的塵埃。 ● 車輪或方向輪鎖沾著塵埃後會變滑。用稀釋了的中性清潔劑浸濕抹布，扭乾後拭抹塵埃。 | <ul style="list-style-type: none"> ● Do not use undiluted neutral detergent, gasoline or other organic agents to clean the main body frame. Otherwise, damage may be caused to the main body. ● Restore each part properly after cleaning according to the instruction manual. ● Wipe off dirt with a piece of damp cloth after soaking it with warm water or diluted neutral detergent. ● Wheels or swivel locks may get slippery with dirt. Wipe off with a piece of damp cloth after soaking it with diluted neutral detergent. | <ul style="list-style-type: none"> ● 본체를 희석하지 않은 중성 세제나 가솔린, 광택제 등으로 닦지 마십시오. 제품이 손상될 수 있습니다. ● 손질 후 사용설명서(본책자)에 따라 각 부품을 바르게 조립하시기 바랍니다. ● 희석된 중성세제 또는 미지근한 물을 부드러운 헝겊에 묻혀 닦아 주십시오. ● 바퀴나 바퀴잠금 레버에 먼지 등이 묻으면 미끄러질 수 있습니다. 희석된 중성세제를 부드러운 천에 묻혀 닦아 주십시오. |
|---|--|--|

清潔座椅主體、中央帶、肩帶、腰帶、安睡遮光罩
Clean the main body, crotch belt, shoulder belts, waist belt and large canopy
본체, 가랑이벨트, 어깨벨트, 허리벨트, 캐노피 손질방법.

- 請手洗中央帶(附帶有襠部扣件)、肩帶、腰帶。
- 請勿使用洗衣機、甩幹機、烘乾機，否則可能會導致扣件等破損。
- 請勿將安睡遮光罩浸泡在液體中，可用海綿等蘸上水或溫水等洗劑，將污垢擦拭乾淨。
- 請注意不要被安睡遮光罩的塑膠部分以及掛鉤等刮傷。
- Wash the crotch belt (with crotch buckle attached), shoulder belt and waist belt by hands.
- Do not wash by washing machine, centrifuge or dryer, otherwise the buckle may be damaged.
- Do not immerse the canopy in any liquid. You can clean it with a sponge moistened by water or warm water.
- Be aware of the sleep dome's plastic parts and the hook that may cause injury.
- 가랑이벨트(가랑이버클 장착상태로), 어깨벨트, 허리벨트는 손세탁하십시오. 세탁기, 탈수기, 건조기를 사용하지 마십시오. 버클과 삼입클립등이 파손될 수 있습니다.
- 캐노피는 물에 담그지 말고 미지근한 물에 세제를 묻힌 스폰지를 사용해 오염을 제거해 주십시오.
- 캐노피의 플라스틱 부분과 후크에 다치지 않도록 주의하십시오.

保養方法
Maintenance
손질방법

清潔坐墊·內墊·中央帶套
Clean the seat cushion, the inner cushion and the crotch belt cover
시트쿠션, 다코시트 플러스, 가랑이벨트 커버 손질방법

- 請遵守縫製品上所標示的洗滌指引。
 - 使用洗衣機清洗時請把縫製品放進洗衣網，避免導致衣物鬆散等煩惱。
 - 溫水手洗或弱速機洗。
 - 清洗時建議使用中性洗滌劑，含螢光劑、漂白劑可能會引起皮膚粗糙、濕疹等，所以請不要使用含有這類物質的清洗劑。
 - 橫型洗衣機（洗衣槽橫向，並且傾斜）使用的時候，請注意避免水量過少。
 - 由於產品的特性，有輕微的脫色的可能。
 - 建議和其他的衣物分開清洗和脫水。
 - 輕輕擰乾後，整理好形狀，放於陰涼處晾乾。
 - 請勿使用熨斗熨燙。
 - 請勿使用乾燥機或乾洗。
 - 為了能夠舒適的使用，建議經常清洗。
 - 中央帶請和安全帶扣一起清洗。
 - 肩帶請和調節扣環一起清洗。（調節扣環是不能拆除的）
 - 魔術貼等在清洗前請先貼上固定。
 - 請徹底進行沖水程序。
 - 座墊布請勤於清洗，並時常保持通風透氣。
-
- Always follow the washing instructions listed below as well as those attached to the various fabric parts.
 - When using the washing machine, put the fabric parts into the washing net before washing.
 - Hand wash in warm water or machine-wash gently.
 - It is recommended to use a neutral detergent when cleaning. Fluorescent agents and bleaching agents may cause rough skin and eczema, so please do not use cleaning agents containing such substances.
 - When using a horizontal washing machine (the washing tub faces to the horizontal or oblique direction), be careful that the water amount is not too little.
 - Due to the characteristic of the product, the color may fade after numbers of washing.
 - It is recommended to wash and dry separately with other clothes.
 - Gentle spinning after rinsing thoroughly. Straighten shape and put on shade area for cool dry.
 - Do not iron.
 - Do not use drying machine or dry cleaning.
 - To use comfortably, we recommend frequent washing.
 - Wash the crotch belt together with the buckle.
 - Wash the shoulder belt together with the adjustment ladder (Do not remove ladder from the shoulder belt).
 - Secure the velcro tape when washing.
 - Rinse thoroughly.
 - Frequently hand-wash the seat cushion and always keep it dry and ventilated.
-
- 시트쿠션, 베이스시트, 이너쿠션, 가랑이벨트 커버, 블랭킷은부리 해서 시트쿠션에 봉제되어 있는 세탁라벨에 따라 세탁해 주십시오.
 - 세탁 시 세탁용 그물망에 넣어서 세탁해 주십시오. 봉제가 풀리거나, 손상의 원인이 될 수 있습니다.
 - 세탁 시에는 저회전 세탁모드로 세탁해 주시고, 손 세탁시에는 미온수에 세탁해 주십시오.
 - 세탁기, 탈수기, 건조기를 사용하지 마십시오. 버클과 삽입클립등이 파손될 수 있습니다. 표백제는 사용하지 마십시오. 세척 시 중성세제를 사용해 주십시오. 형광증백제나 표백제가 포함된 세제를 사용하지 마십시오.
 - 드럼세탁기를 사용하는 경우 물의 양이 부족하지 않도록 주의해 주십시오.
 - 제품의 특성상 여러 번 세탁 후에는 약간의 변색이 있을 수 습니다.
 - 세탁기, 탈수기, 건조기를 사용하지 마십시오. 버클과 삽입클립등이 파손될 수 있습니다.
 - 부드럽게 헹구 세제를 제거한 후 평평하게 펴서 서늘하고 그늘진 곳에서 건조시켜 주십시오.
 - 다림질을 하지 마십시오.
 - 건조기 사용이나 드라이클리닝은 삼가해 주십시오.
 - 쾌적하게 사용하기 위해 자주 세탁하는 것을 권유 드립니다.
 - 가랑이벨트는 버클이 달려있는 상태에서 세탁해 주십시오.
 - 어깨벨트는 조절 클립이 달려있는 상태에서 세탁해 주십시오. (조절클립은 어깨벨트에서 떼어낼 수 없습니다.)
 - 세탁 시 벨크로 테이프로 고정하십시오.
 - 세탁 후에는 충분히 헹궈주십시오.
 - 시트쿠션을 자주 손세탁해주시고, 통풍이 잘되고 건조한 것에 보관하십시오.

疑是產品故障時
Trouble shooting
고장이라고 생각되면

這種情況時 Under such circumstances 증상	確認地方和處理方法 Checkpoints 체크 포인트	
<p>電動搖擺不能操作</p> <p>When the chair does not swing</p> <p>스윙이 되지 않을 경우</p>	<ul style="list-style-type: none"> ● 搖擺幅度指示燈有否亮起？ — 假如搖擺幅度指示燈沒有亮起，則應該檢查電源線和連接器有否安裝好。 ● 搖擺幅度指示燈有否閃爍？ — 假如搖擺幅度指示燈只是亮起，沒有閃爍，則應該重新按下搖擺開關鍵。 ● 開始時有沒有手動擺動搖椅製造反作用力？ — 開始時假如不以手動擺動搖椅製造反作用力，則搖椅不會開始搖擺。 — 而且，假如反作用力太小，搖椅也不會開始搖擺。請嘗試加大力度擺動搖椅製造反作用力。 ● Is the swing level indication lamp lighting up? — If not, then please check if the power cord and connector is connected correctly. ● Is the swing level indication lamp flashing? — If it is only lighting up but not flashing, then please press on the swing on/off button once again. ● Did you swing it manually in the first place? — The automatic swing must be initiated by a manual swing first. — Also, if the first swing is too soft, it may not continue the swing either. Please try to swing a little harder in the first place. ● 스윙레벨 램프가 켜져 있습니까? — 켜져 있지 않은 경우 전원 플러그와 커넥터가 잘 접촉되어 있는지 확인해 주십시오. ● 스윙레벨 램프가 깜빡이고 있습니까? — 스윙레벨 램프가 켜져 있는 채로 깜빡이지 않는 경우 스윙전원버튼을 다시 한번 눌러 주십시오. ● 처음 손으로 반동을 주었습니까? — 전통 스윙의 경우 처음 손으로 반동을 주지 않으면 스윙이 시작되지 않습니다. — 또한 반동이 너무 작아도 스윙이 지속되지 않습니다. 다시 한번 조금 세게 반동을 주시기 바랍니다. 	23 ~ 24
<p>搖擺不順暢</p> <p>Swing is not smooth</p> <p>스윙이 부드럽지 않을 경우</p>	<ul style="list-style-type: none"> ● 搖椅是否擺放在水平的地方之上？ — 請把搖椅移到水平的地方上使用。假如是電動搖擺模式，則以2以上的搖擺幅度使用。 ● Is the swing placed on a flat surface? — Please move the swing to a flat surface to use. If it is in automatic swing mode, apply swing level 2 or above. ● 제품을 평평한 바닥에 놓으셨습니까? — 평평한 바닥으로 제품을 옮겨주십시오. 오토스윙의 경우 2단계 이상으로 시작해 보십시오. 	22 ~ 26
<p>搖擺時座面浮起上來。</p> <p>Seat is floating up when swinging.</p> <p>스윙 중 좌석이 뜨는 경우</p>	<ul style="list-style-type: none"> ● 幼兒有否配合肩帶穿孔位置躺下？ — 讓幼兒睡在高低椅時，請確保肩膀位置正確地配合在肩帶穿孔之上。 ● Are baby's shoulders matching with the shoulder belts insert outlets? — When seating baby, make sure baby's shoulders should be positioned at the right pair or shoulder belt outlets. ● 아기를 어깨벨트 위치에 맞춰 눕혔습니까? — 아기의 어깨를 어깨벨트 위치에 맞춰 좌석의 중앙부에 눕혀 주십시오. 	24
<p>沒有音樂</p> <p>No melody</p> <p>멜로디가 나오지 않을 경우</p>	<ul style="list-style-type: none"> ● 音量指示燈有否亮起？ — 假如音量指示燈沒有亮起，則應該檢查電源線和連接器有否安裝好。 ● 音量指示燈有否閃爍？ — 假如音量指示燈只是亮起，沒有閃爍，則應該重新按下音樂開關鍵。 ● Is the volume indication lamp lighting up? — If not, then please check if the power cord and connector is connected correctly. ● Is the volume indication lamp flashing? — If it is only lighting up but not flashing, then please press on the melody on/off button once again. ● 음량레벨 램프가 켜져 있습니까? — 켜져 있지 않은 경우 전원코드와 커넥터가 잘 접촉되어 있는지 확인해 주십시오. ● 음량레벨 램프가 깜빡이고 있습니까? — 음량레벨 램프가 켜져 있는 채로 깜빡이지 않는 경우 음량전원버튼을 다시 한번 눌러 주십시오. 	27
<p>搖擺時，主體的座椅部撞 到前後的部件並發出聲響 When swinging, the main body is bumping into the internal stoppers.</p>	<ul style="list-style-type: none"> ● 假如搖擺幅度太大時，可能令搖擺過度而撞到內部的搖擺鎖定部件。 — 建議把搖擺幅度減低一級使用。 ● Swing may bump the internal stoppers when the swing level is too large. — In such case switch the swing level to 1 level lower. ● 스윙 레벨이 너무 높을 경우 내부 스톱퍼가 범퍼에 닿을 수 있습니다. — 이러한 경우에는 스윙 레벨을 한 단계 낮춰서 사용해 주십시오. 	25
<p>스윙 시 본체가 내부 스토퍼에 부딪힐 수 있습니다.</p>	<ul style="list-style-type: none"> ● 可能是產品內部結霜，水份附著在主體的光學感應器上，影響正常操作。 — 建議放置在房間2~3小時後，重新按下電源按鈕，確認電源燈亮起。然後以手慢慢擺動座椅使用搖擺功能。 ● Dew may be condensed inside the main body causing the sensor to malfunction. — Leave the unit in the same room for 2~3 hours, and press on the power button again. Check the power light is on and swing the chair gently with your hands. ● 본체 내부의 결로현상(이슬맺힘)으로 센서의 오작동이 발생할 수 있습니다. — 같은 방에 2~3시간 정도 방치해 둔 후 전원버튼을 다시 한번 눌러 주십시오. 전원램프가 켜졌는지 확인한 후 손으로 흔들어서 스윙을 시작해 주십시오. 	23 ~ 24
<p>使用磁石連接器電線的 國家： 電源線的主體連接器 容易鬆脫 For countries using magnetic connector power cord : Power cord and the connector are loose. 전원 코드와 커넥터가 느슨할 경우</p>	<ul style="list-style-type: none"> ● 由於是磁石，因此有可能吸引到金屬異物等附在連接器上。 — 請確認連接器上沒有異物。 ● Metallic parts may be attracted to the magnetic connector. — Check there is not parts attracted to the connector. ● 커넥터에 다른 금속제품이 달라 붙을 수 있습니다. — 커넥터에 이물질이 붙어있지 않는지 확인해 주십시오. 	24

請在聯絡當地代理商前，先行確認上述事項。
確認後當異常情況依然存在，則切勿嘗試自行修理，
應立刻聯絡本公司客戶服務部/本地代理商。

Please check the above before contacting local distributor.
If problem persists, do not try to fix it yourself and contact local distributor immediately.

수리 및 AS를 신청하시기 전에 상기 사항을 점검해 보시기 바랍니다.
점검 후에도 문제가 지속된다면 스스로 수리하지 마시고 당사 고객센터실이나 AS센터로 문의하시기 바랍니다.

保存方法
Storage
보관방법

 **注意 CAUTION 주의**

- 不要存放在火源附近，或高溫的地方。此外，避免在上面放置重物或加以壓力，以免引致主體故障或變形。
- Do not store the chair under high temperature or near a heat source. Also, do not load any heavy items on the chair. Otherwise, the main body may get deformed, or damage may be caused to the main body.
- 화기 근처 등 고온에서의 보관을 피해주시기 바랍니다. 또 무거운 물건을 올려두는 등 압력을 가하지 마십시오. 고장이나 변형의 원인이 됩니다.
- 請盡量避免陽光直射，存放在濕氣較少，不會受雨水或塵埃侵襲的地方。
- Avoid direct sunlight and store at place with lower humidity, and keep clear from rains or dirt.
- 직사광선을 피하고 습기가 적은 곳 보관하시고, 빗물이 들이치거나 먼지가 장소를 피해 보관해 주십시오.

Combi Corporation

181726030