

2 года гарантии

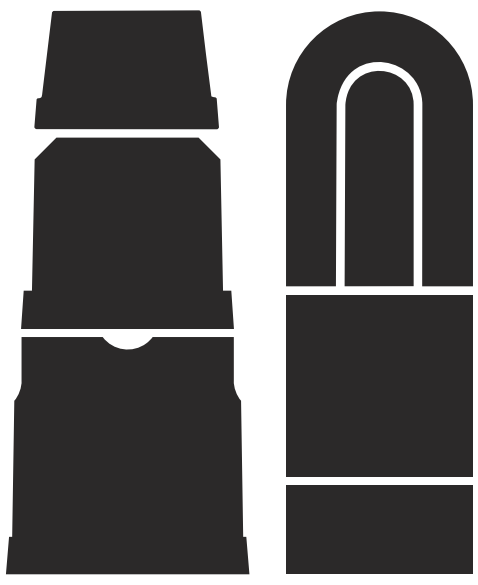

ICETECH[®]
ICE CUBE MAKERS

**Ice
Intelligence.**



С момента своего создания в 2000 году, компания **ICE TECH** (Испания) является одним из основных игроков на рынке по производству льдогенераторов.

Команда компании **ICE TECH** полностью посвящает себя производству продуктов, которые удовлетворяют потребности наших клиентов, и гарантирует 100% сочетание цены и качества.







Завод расположен в Испании (RIBARROJA – VALENCIA – SPAIN), с производственной площадью 35.000 м². Компания разрабатывает, производит и распространяет полный спектр льдогенераторов, более 100 моделей в ассортименте, производительность от 21 кг / сутки до 10,000 кг / день.

Одним из приоритетов **ICE TECH** является инновации и надежность своей продукции, в независимости от того разработан ли этот продукт для предприятий общественного питания или промышленного использования.

ICE TECH производит льдогенераторы для производства различного типа льда: кубиковый лед, пальчиковый лед, чешуйчатый лед различной степени влажности и тд.

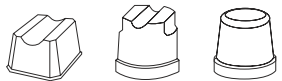
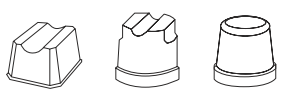

ICE TECH продает свою продукцию по всему миру, в более чем 20 странах.
ICE TECH является частью **ITV Ice Makers** компании.

	SS	04
	SK	06
	PS	08
	CD	10
	GR	12
	FD/HD	14
	SC	16
	SC SPLIT	18
	BIN	20

ICETECH®

ICE CUBE MAKERS



IT SS 25
 IT SS 35
 IT SS 45
 IT SS 60
 IT SS 80
 IT SS 135
 IT SS 150
 IT SS 400



ОБЩИЕ ОСОБЕННОСТИ

Серия ICE TECH SS разработана специально для коммерческого использования для: баров, кафе, ресторанов и тд. **Серия ICE TECH SS** форма кубика люда gourmet самая распространенная и популярная форма льда как среди профессионалов, так и обычных клиентов. Кубик Gourmet идеален для любых напитков.

Серия ICE TECH SS кубики льда тают очень медленно, позволяя клиенту дольше наслаждаться прохладной свежестью напитка.

Внутренние элементы машин изготовлены из высококачественной нержавеющей стали и имеют скругленные углы для обеспечения максимальной гигиены.

Полиуретановая пена HCFC используется для наружной изоляции в **ICE TECH SS**, поэтому данный лёдогенератор будет поддерживать в сохранности консистенцию и качество произведенного льда дольше, чем любая другая машина.

Все детали, находящиеся в контакте с водой разработаны для того, чтобы свести к минимуму их трение и обеспечивает максимальное поверхностное натяжение, уменьшая существенно уровень звука.

ТЕХНИЧЕСКИЕ ХАРАКТЕРИСТИКИ

Кубик льда	М 22 грамм. L 34 грамм. Серия SS 25 производит кубик льда 14 грамм.
Материал корпуса	Нержавеющая сталь AISI 304
Система распыления	Специальная запатентованная гибкая спрей система сопла ICE TECH разработана для предотвращения известковых отложений
Электромеханический контроль	Таймер и термостат. Простота обслуживания, высокая надежность и низкая стоимость запасных частей.
Переключатель	Внешний Переключатель Вкл / Выкл
Климатический класс	Classe T
Диапазон	Температура воздуха 5 – 40°C Температура воды 5 – 35°C Давление 0,7 – 6 Бар
Производительность	кг/24часа при температуре окружающей среды 15°C, и температуре воды 10°C
Сертификат	ISO 9001, CE
Другое	Хладоагент R404 Подключения воды на входе 3/4" Gas Дренажная помпа 20mm Напряжение 220V–50Hz

Ice
Intelligence.

- IT SS 25
- IT SS 35
- IT SS 45
- IT SS 60
- IT SS 80
- IT SS 135
- IT SS 150
- IT SS 400



СХЕМА УСТАНОВКИ, мм



МОДЕЛЬНЫЙ РЯД

Модель

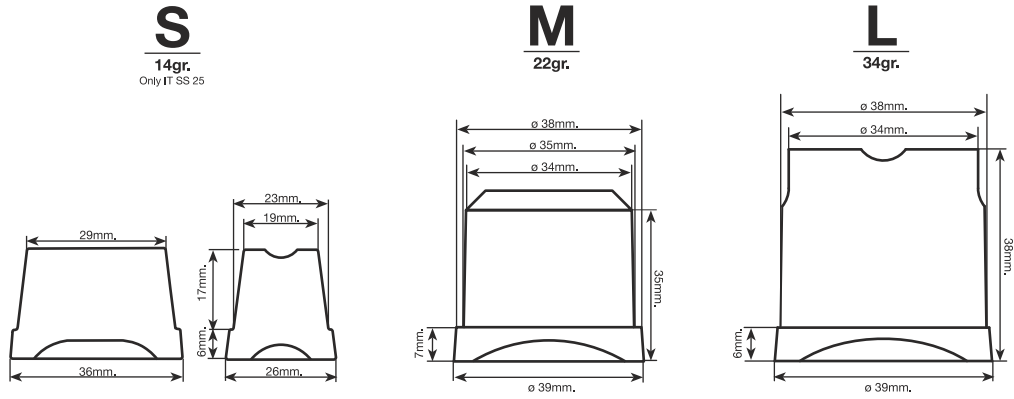
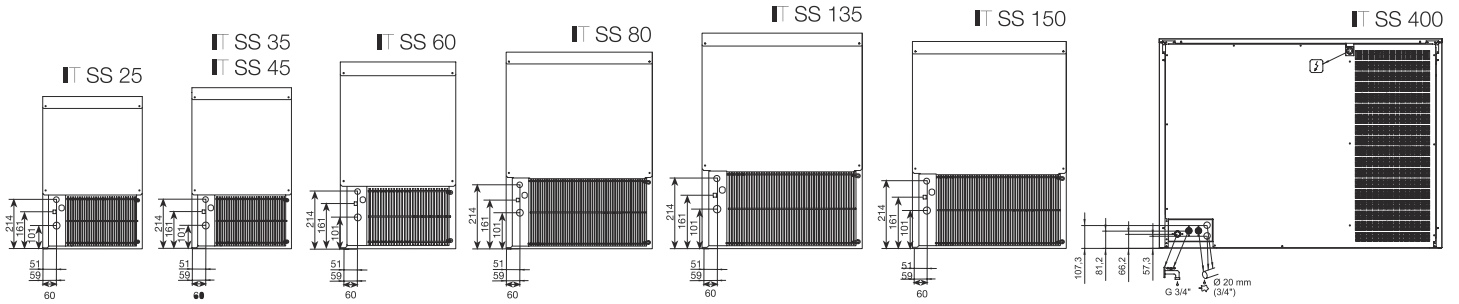
Модель	Кубик, размер	Система конденсации	Производительность, кг/день	Бункер, кг	Мощность, Вт	Ширина, Глубина, Высота Габариты, мм	Хладагент, грамм
ICE TECH SS 25	S	Air	22	6	360	350 x 475 x 590	300
		Water	25	6	360		230
ICE TECH SS 35	M, L	Air	33	15	400	435 x 605 x 695	220
		Water	35	15	400		210
ICE TECH SS 45	M, L	Air	42	15	450	435 x 605 x 695	225
		Water	44	15	450		210
ICE TECH SS 60	M, L	Air	54	30	460	515 x 645 x 840	250
		Water	57	30	460		220
ICE TECH SS 80	M, L	Air	75	40	720	645 x 645 x 870	280
		Water	81	40	720		300
ICE TECH SS 135	M, L	Air	135	60	1150	930 x 565 x 915	500
		Water	137	60	1150		340
ICE TECH SS 150	M, L	Air	150	MODULAR	1500	775 x 625 x 805	700
		Water	153	MODULAR	1500		750
ICE TECH SS 400	M, L	Air	380	MODULAR	3300	1321 x 638 x 978	1900
		Water	380	MODULAR	3300		1900

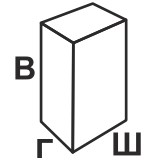

ICE TECH®

ICE CUBE MAKERS



IT SK 25
IT SK 35
IT SK 45
IT SK 60
IT SK 80
IT SK 135

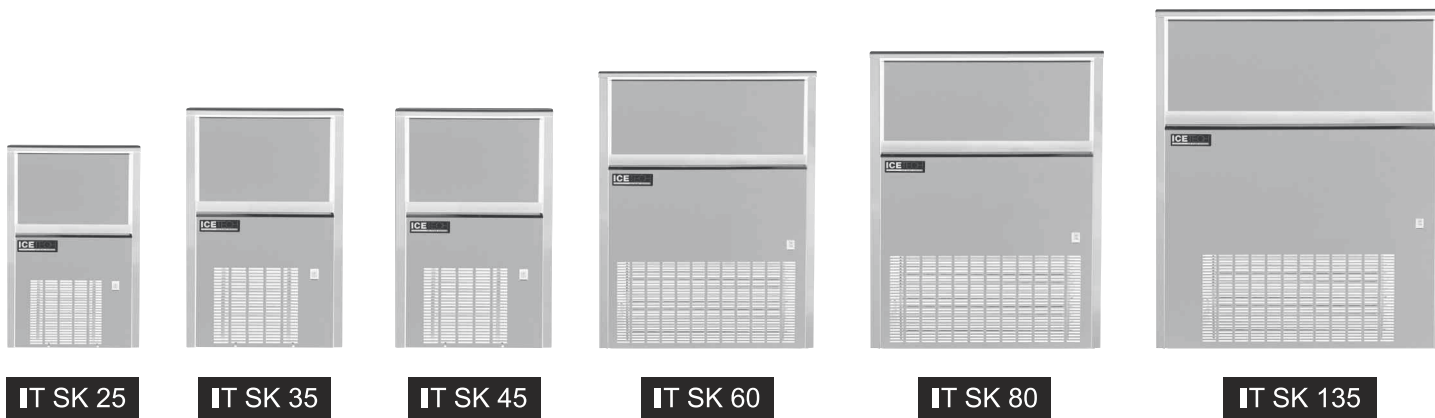

ОБЩИЕ ОСОБЕННОСТИ

Серия ICE TECH SK разработана специально для коммерческого использования для: баров, кафе, ресторанов и тд. **Серия ICE TECH SK** форма кубика люда gourmet самая распространенная и популярная форма льда как среди профессионалов, так и обычных клиентов. Кубик Gourmet идеален для любых напитков.

Серия ICE TECH SK кубики льда тают очень медленно, позволяя клиенту дольше наслаждаться прохладной свежестью напитка.

Полиуретановая пена HCFC используется для наружной изоляции в **ICE TECH SK**, поэтому данный лёдогенератор будет поддерживать в сохранности консистенцию и качество произведенного льда дольше, чем любая другая машина.

Все детали, находящиеся в контакте с водой разработаны для того, чтобы свести к минимуму их трение и обеспечивает максимальное поверхностное натяжение, уменьшая существенно уровень звука.

ТЕХНИЧЕСКИЕ ХАРАКТЕРИСТИКИ

Кубик льда	М 22 грамм. L 34 грамм. Серия SK 25 производит кубик льда 14 грамм.
Материал корпуса	Гальванизированная сталь с полимерным покрытием (серый)
Система распыления	Специальная запатентованная гибкая спрей система сопла ICE TECH разработана для предотвращения известковых отложений
Электромеханический контроль	Таймер и термостат. Простота обслуживания, высокая надежность и низкая стоимость запасных частей.
Переключатель	Внешний Переключатель Вкл / Выкл
Климатический класс	Classe T
Диапазон	Температура воздуха 5 – 40°C Температура воды 5 – 35°C Давление 0,7 – 6 Бар
Производительность	кг/24часа при температуре окружающей среды 15°C, и температуре воды 10°C
Сертификат	ISO 9001, CE
Другое	Хладагент R404 Подключения воды на входе 3/4" Gas Дренажная помпа 20mm Напряжение 220V–50Hz

**Ice
Intelligence.**

IT SK 25
IT SK 35
IT SK 45
IT SK 60
IT SK 80
IT SK 135

S

14gr.
Only IT SS 25

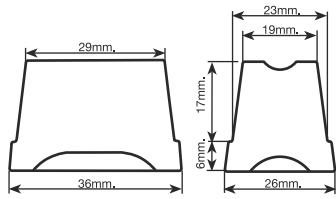

M

22gr.

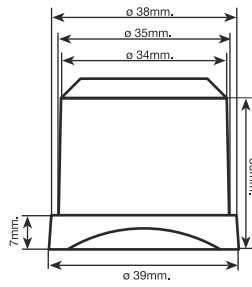

L

34gr.



СХЕМА УСТАНОВКИ, мм



МОДЕЛЬНЫЙ РЯД

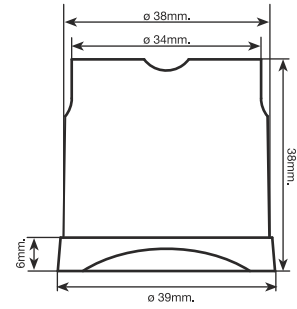
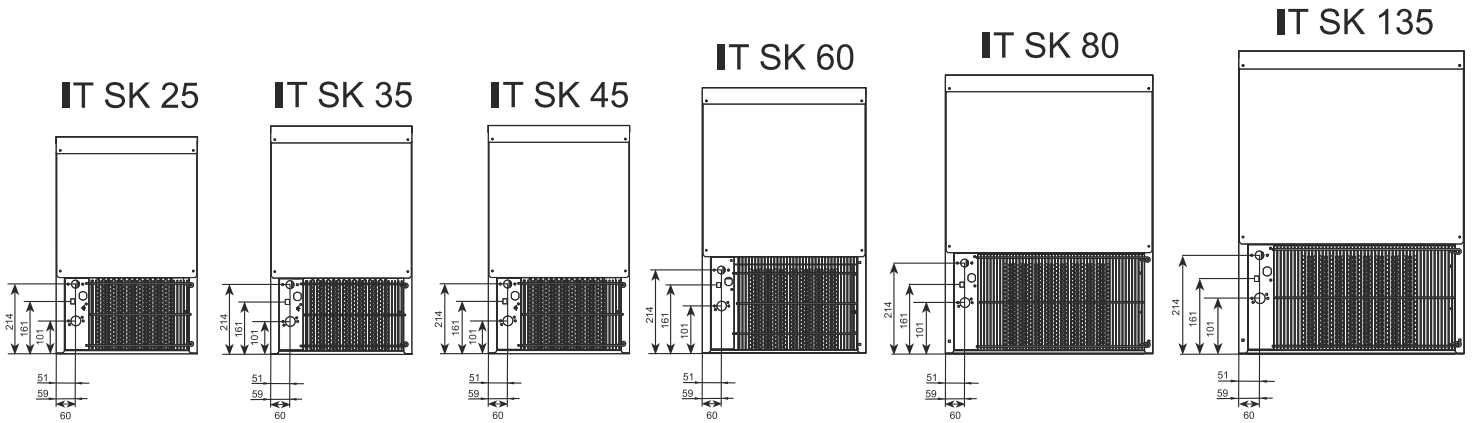
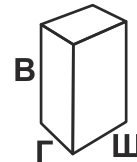

Модель	Кубик, размер	Система конденсации	Производительность, кг/день	Бункер, кг	Мощность, Вт	Ширина, Глубина, Высота Габариты, мм	Хладагент, грамм
ICE TECH SK 25	S	Air	22	6	360	350 x 475 x 590	300
		Water	25	6	360		230
ICE TECH SK 35	M, L	Air	33	15	400	435 x 605 x 695	220
		Water	35	15	400		210
ICE TECH SK 45	M, L	Air	42	15	450	435 x 605 x 695	225
		Water	44	15	450		210
ICE TECH SK 60	M, L	Air	54	30	460	515 x 645 x 840	250
		Water	57	30	460		220
ICE TECH SK 80	M, L	Air	75	40	720	645 x 645 x 870	280
		Water	81	40	720		300
ICE TECH SK 135	M, L	Air	135	60	1150	930 x 565 x 915	500
		Water	137	60	1150		340





ICETECH®

ICE CUBE MAKERS

IT PS 22
IT PS 32
IT PS 42
IT PS 52
IT PS 62
IT PS 82
IT PS 122



IT PS 22

IT PS 32

IT PS 42

IT PS 52

IT PS 62

IT PS 82

IT PS 122

ОБЩИЕ ОСОБЕННОСТИ

Для производства пальчикового льда.

Paddle production system – лопастная система. Принцип работы: охлажденные формы в виде пальчиков помещаются в емкость с водой, где вращающиеся ножи контролируют размер формирующегося кусочка. Такая система позволяет получать прозрачные кусочки даже при жесткой воде.

ТЕХНИЧЕСКИЕ ХАРАКТЕРИСТИКИ

Кубик льда	20 грамм
Материал корпуса	Нержавеющая сталь AISI 304
Система распыления	Paddle production system – лопастная система
Электромеханический контроль	Таймер и термостат. Простота обслуживания, высокая надежность и низкая стоимость запасных частей.
Переключатель	Серия ICE TECH PS не имеет термостата, без электроники
Климатический класс	Classe T
Диапазон	Температура воздуха 5 – 40°C Температура воды 5 – 35°C Давление 0,7 – 6 Бар
Производительность	кг/24часа при температуре окружающей среды 15°C, и температуре воды 10°C
Сертификат	ISO 9001, CE
Другое	Хладагент R404 Подключения воды на входе 3/4" Gas Дренажная помпа 20mm Напряжение 220V–50Hz

Ice
Intelligence.

- IT PS 22
- IT PS 32
- IT PS 42
- IT PS 52
- IT PS 62
- IT PS 82
- IT PS 122



СХЕМА УСТАНОВКИ, ММ



МОДЕЛЬНЫЙ РЯД

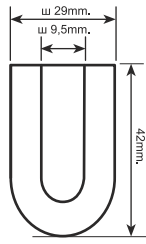
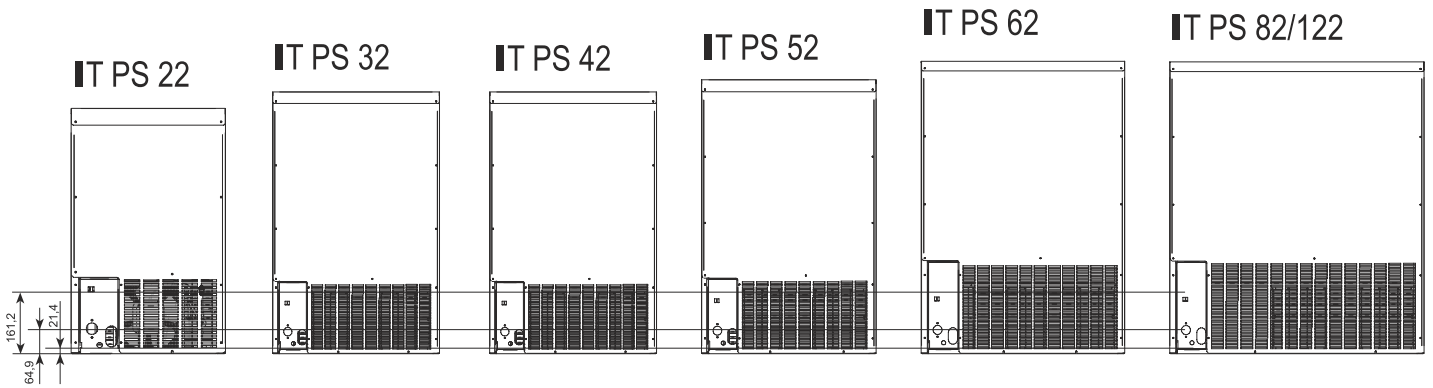
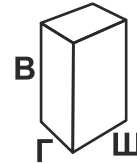

Модель	Система конденсации	Производительность, кг/день	Бункер, кг	Мощность, Вт	Ширина, Глубина, Высота Габариты, мм	Хладоагент, грамм
ICE TECH PS 22	Air	22	9	287	401 x 506 x 643	260
	Water	24	9	287		190
ICE TECH PS 32	Air	31	12	293	401 x 506 x 698	265
	Water	33	12	293		195
ICE TECH PS 42	Air	38	12	421	401 x 506 x 698	270
	Water	40	12	421		210
ICE TECH PS 52	Air	48	25	550	513 x 557 x 811	270
	Water	51	25	550		290
ICE TECH PS 62	Air	55	30	650	593 x 557 x 934	390
	Water	60	30	650		370
ICE TECH PS 82	Air	75	37	775	673 x 557 x 984	380
	Water	81	37	775		360
ICE TECH PS 122	Air	122	50	800	843 x 557 x 984	425
	Water	130	50	800		405



IT CD 55



IT CD 90

ОБЩИЕ ОСОБЕННОСТИ

Природные формы льда! Оптимальное решение для длительной свежести.

Flake ice - чешуйчатый лед (гранулированный сухой лед).

Чешуйчатый лед Flake это наиболее натуральная форма льда, который производится при температуре 0°C/-1°C, он наиболее прост в использовании на плоских поверхностях.

Лед Flake содержит 15% остаточной влаги.

Данная форма льда подходит для коктейлей, медицинского использования, для ресторанов (для демонстрации рыбы/морепродуктов) и для маленьких рыбных хозяйств.

ТЕХНИЧЕСКИЕ ХАРАКТЕРИСТИКИ

Кубик льда	Granular dry ice
Материал корпуса	Нержавеющая сталь AISI 304
Вертикальный цилиндрический испаритель	ICE TECH DIAMON имеет вертикальный испаритель и тяжелый рабочий шнек вверх. Лед Flake изготовлен прессованием хлопьев в мягких частях льда.
Электромеханический контроль	Таймер и термостат. Простота обслуживания, высокая надежность и низкая стоимость запасных частей.
Переключатель	Внешний переключатель Вкл / Выкл
Климатический класс	Classe T
Диапазон	Температура воздуха 5 – 40°C Температура воды 5 – 35°C Давление 0,7 – 6 Бар
Производительность	кг/24часа при температуре окружающей среды 15°C, и температуре воды 10°C
Сертификат	ISO 9001, CE
Другое	Хладагент R404 Подключения воды на входе 3/4" Gas Дренажная помпа 20mm Напряжение 220V-50Hz

DIAMOND ICE



IT CD 55 / IT CD 90

IT CD 55
IT CD 90

СХЕМА УСТАНОВКИ, мм

IT CD 55

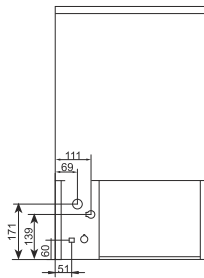

IT CD 90

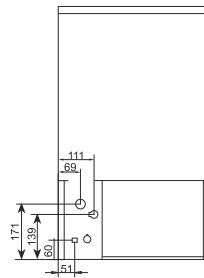

МОДЕЛЬНЫЙ РЯД

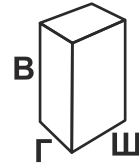

Модель	Система конденсации	Производительность, кг/день	Бункер, кг	Мощность, Вт	Напряжение	Ширина, Глубина, Высота Габариты, мм	Хладагент, грамм
ICE TECH CD 22	Air	48	20	505	I	465 x 595 x 790	280
	Water	52	20	505			220
ICE TECH CD 32	Air	85	20	533	I	465 x 595 x 790	280
	Water	88	20	533			220



IT GR 140



IT GR 220



IT GR 400



IT GR 560



IT GR 560 S



IT GR 850 CO2 S

ОБЩИЕ ОСОБЕННОСТИ

Природные формы льда! Оптимальное решение для длительной свежести.

Flake ice - чешуйчатый лед (гранулированный мокрый лед).

Чешуйчатый лед Flake это наиболее натуральная форма льда, который производится при температуре 0°C/-1°C, он наиболее прост в использовании на плоских поверхностях.

Лед Flake содержит 25% остаточной влаги.

Форма хлопьев делает его очень удобным для использования в различных целях: витрины для рыбы, буфетные витрины в отелях, презентация свежих фруктов и овощей, быстрое охлаждение вин и шампанского.

ТЕХНИЧЕСКИЕ ХАРАКТЕРИСТИКИ

Кубик льда	Обычный Granular wet Ice
Материал корпуса	Нержавеющая сталь AISI 304
Вертикальный цилиндрический испаритель	Устройство защиты двигателя и подшипников были разработаны ICE TECH для обеспечения Испаритель полный надежность и длительный срок службы
Электромеханический контроль	Таймер и термостат. Простота обслуживания, высокая надежность и низкая стоимость запасных частей.
Переключатель	Внешний переключатель Вкл / Выкл
Аксессуары	Серия ICE TECH GR поставляются с совком для льда
Диапазон	Температура воздуха 5 – 40°C Температура воды 5 – 35°C Давление 0,7 – 6 Бар
Производительность	кг/24часа при температуре окружающей среды 15°C, и температуре воды 10°C
Сертификат	ISO 9001, CE
Другое	Хладагент R404 Подключения воды на входе 3/4" Gas Дренажная помпа 20mm Напряжение 220V-50Hz

IT GR 140
 IT GR 220
 IT GR 400
 IT GR 560
 IT GR 560S
 IT GR 850 CO2 S

GRANULAR ICE



СХЕМА УСТАНОВКИ, мм

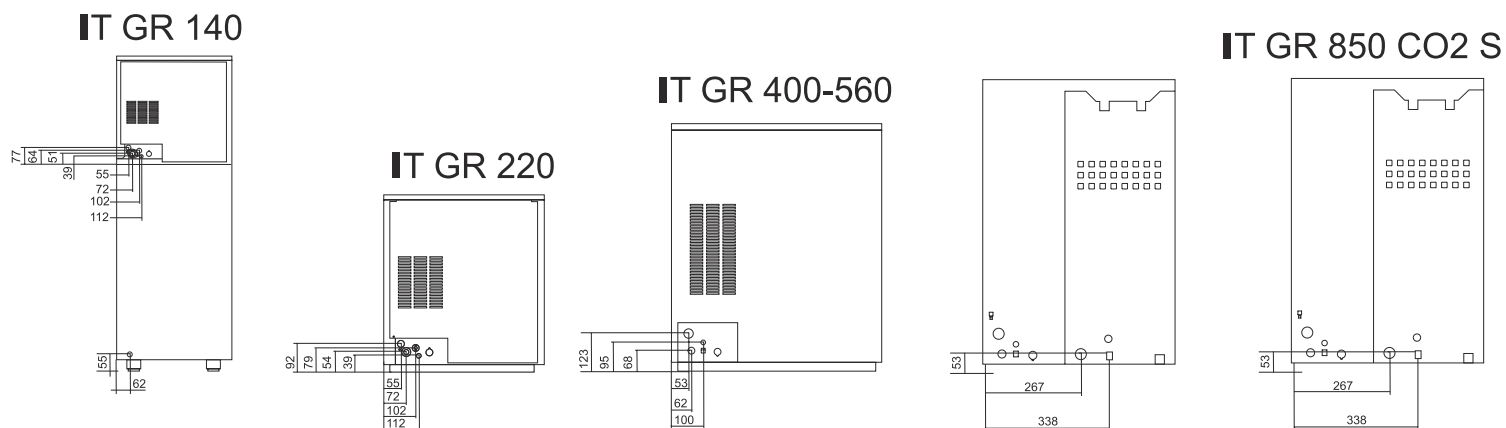

МОДЕЛЬНЫЙ РЯД

Модель

Система конденсации

Производительность, кг/день

Бункер, кг

Мощность, Вт

Напряжение



Ширина, Глубина, Высота
Габариты, мм

Хладагент, грамм

Модель	Система конденсации	Производительность, кг/день	Бункер, кг	Мощность, Вт	Напряжение	Ширина, Глубина, Высота Габариты, мм	Хладагент, грамм
ICE TECH GR 140	Air	135	60	640	I	515 x 550 x 1355	450
	Water	139	60	640			360
ICE TECH GR 220	Air	220	20	780	I	515 x 550 x 575	430
	Water	225	20	780			400
ICE TECH GR 400	Air	390	20	1300	I	675 x 550 x 660	1100
	Water	395	20	1300			850
ICE TECH GR 560	Air	565	20	1700	I / III	675 x 550 x 800	1600
	Water	570	20	1700			1500
ICE TECH GR 560 SPLIT	-	565	20 20	600	I	525 x 410 x 815	-
ICE TECH GR 850 CO2 SPLIT	-	850	20 20	600	I	525 x 410 x 815	-

ICE TECH®

ICE CUBE MAKERS

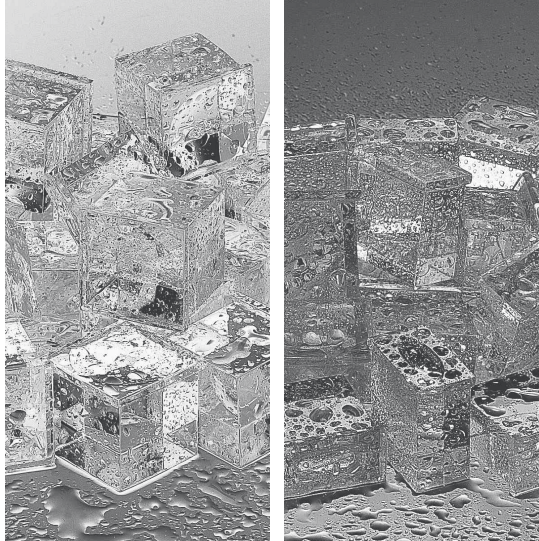

IT FD/HD 60
IT FD/HD 90
IT FD/HD 110
IT FD/HD 140
IT FD/HD 215
IT FD/HD 415



IT FD/HD 60

IT FD/HD 90

IT FD/HD 110

IT FD/HD 140

IT FD/HD 215

IT FD/HD 415

IT FD/HD DISPENSER

ОБЩИЕ ОСОБЕННОСТИ

Специальная форма кубикового льда Dice имеет шесть граней, благодаря чему обеспечивается хороший теплообмен и быстрое охлаждение любого напитка.

Для формирования льда используется система с вертикально расположенным испарителем, который позволяет добиться высокой производительности льдогенераторов при сравнительно небольших затратах.

Лед может быть сделан очень быстро и идеально подходит для торговых точек, нуждающихся в больших объемах льда.

Оборудование серии ICE TECH FD/HD характеризуется компактностью и высокой производительностью.

Кубиковый лед Dice доступен в двух различных размерах, чтобы удовлетворить ваши конкретные потребности.

ТЕХНИЧЕСКИЕ ХАРАКТЕРИСТИКИ

Кубик льда	Полный (Full): 23x23x26mm. Половина (Half): 23x11x26mm.
Материал корпуса	Нержавеющая сталь AISI 304
Вертикальная система испарителя	Специальная система распределения воды ICE TECH FD/HD. ICE TECH FD/HD производит чистый и кристально чистый кубик льда. Модульные льдогенераторы ICE TECH FD/HD производят половину или полный кубик Dice.
Электромеханический контроль	Таймер и термостат. Простота обслуживания, высокая надежность и низкая стоимость запасных частей.
Штабелируемые	Возможность складывать две единицы
Климатический класс	Classe T
Диапазон	Температура воздуха 5 – 40°C Температура воды 5 – 35°C Давление 0,7 – 6 Бар
Производительность	кг/24часа при температуре окружающей среды 15°C, и температуре воды 10°C
Сертификат	ISO 9001, CE
Другое	Хладагент R404 Подключения воды на входе 3/4" Gas ICE TECH FD / ICE TECH HD 215 Однофазный: 220V/50Hz. / 220V/60Hz. ICE TECH FD / ICE TECH HD 415 Трех или однофазный: 380V/50-60Hz.

Ice
Intelligence.

РАЗМЕР КУБИКА

Full Dice Ice Cube

FD

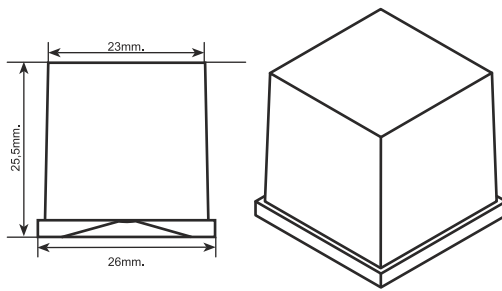

Half Dice Ice Cube

HD

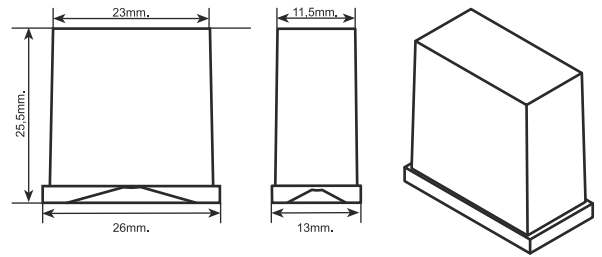

- IT FD/HD 60
- IT FD/HD 90
- IT FD/HD 110
- IT FD/HD 140
- IT FD/HD 215
- IT FD/HD 415

СХЕМА УСТАНОВКИ, мм

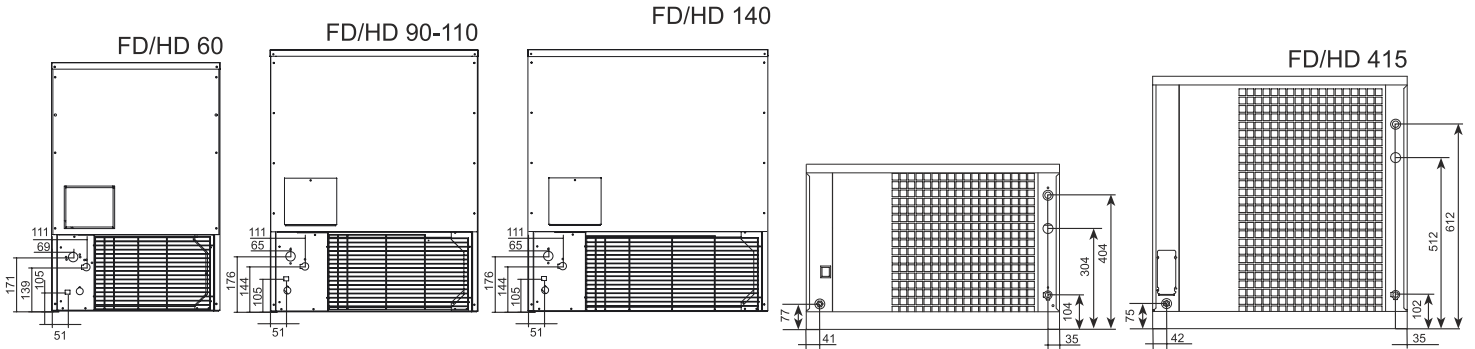

МОДЕЛЬНЫЙ РЯД

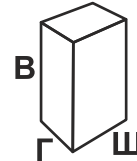

Модель

Модель	Система конденсации	Производительность кг/день	Бункер, кг	Напряжение	Мощность, Вт	Ширина, Глубина, Высота Габариты, мм	Хладагент, R404 грамм			
ICE TECH FD/HD 60	Air	59	20	I	430	535 x 595 x 795	280			
	Water	62	20		470		240			
ICE TECH FD/HD 90	Air	90	35	I	550	660 x 700 x 838	520			
	Water	93	35		580		440			
ICE TECH FD/HD 110	Air	110	35	I	600	660 x 700 x 838	650			
	Water	113	35		680		450			
ICE TECH FD/HD 140	Air	136	45	I	710	762 x 762 x 838	840			
	Water	140	45		730		600			
ICE TECH FD/HD 215	Air	212	MODULAR	I	1200	762 x 620 x 500	550			
	Water	215	MODULAR		1200		700			
ICE TECH FD/HD 415	Air	403	MODULAR	I / III	1800	762x 620 x 760	900			
	Water	412	MODULAR		1800		950			
ICE TECH FD/HD DISPENSER		Бункер, кг	104	Скорость выдачи, грамм/сек	109	Напряжение, В Мощность, кВт	220/50/0,9	Ширина, Глубина, Высота Габариты, мм	769 x 835 x 1537	-
ICE TECH FD/HD DISPENSER <small>*WITH COOL WATER OPTION</small>		Бункер, кг	104	Скорость выдачи, грамм/сек	109	Напряжение, В Мощность, кВт	115/60/1,7	Ширина, Глубина, Высота Габариты, мм	769 x 835 x 1537	-



Ice Intelligence.

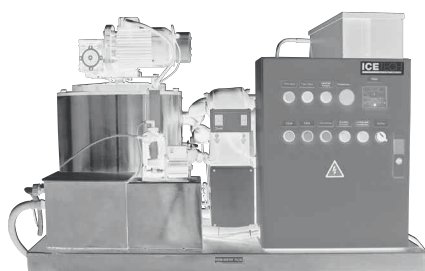

IT SC 400

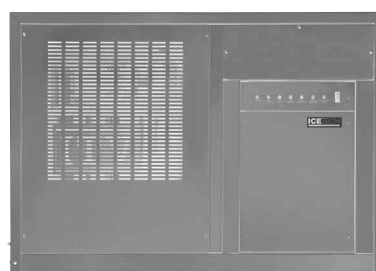

IT SC 400

ОБЩИЕ ОСОБЕННОСТИ

Машины для производства плоского, холодного и сухого льда.

Чешуйчатый лед Scale это самый холодный тип льда. Он формируется при температуре $-7...-12$ градусов Цельсия. Чешуйки льда очень сухие, содержат менее 2% влаги. Чешуйки похожи на осколки льда неправильной формы толщиной около 1,5 мм. Этот лед тает очень медленно и поэтому идеально подходит для больших площадей выкладки в супермаркетах.

Данная форма льда идеально подходит для : рыбная промышленность, морские порты, рыбные рынки и оптовики, супермаркеты, рыбные магазины, холодной резке и мясных производств, пекарен, кондитерских, овощных распределение, строительство...

Ледогенераторы ICE TECH SC компактны, генератор и конденсаторный агрегат установлены на одной станине, вам остается только правильно установить ледогенератор, подключите его и начать делать лед.

Генератор может быть установлен на станине и конденсаторный агрегат на другой может быть подключены удаленно.

ТЕХНИЧЕСКИЕ ХАРАКТЕРИСТИКИ

Лед	Плоский, очень холодной, и сухой лед в виде хлопьев, в среднем -7°C с толщиной около 1,5 мм.
Вертикальная система испарителя	Вертикальный цилиндрический испаритель сделан из стали и изолирован, чтобы предотвратить потери производительности. Внутренняя поверхность никелированная сталь. Свободно вращающийся внутренний вал (шпиндель) срезает тонкий слой льда, образовавшегося на испарителе стены.
Экологичность	100% воды используется для производства льда. Не замерзшая вода собирается и повторно возвращается в начало распределения.
Диапазон	Температура воздуха $5 - 40^{\circ}\text{C}$ Температура воды $5 - 35^{\circ}\text{C}$ Давление 1,5 – 5 Бар
Производительность	кг/24часа при температуре окружающей среды 15°C , и температуре воды 10°C
Оptionные аксессуары	Конденсатный насос, лотки для льда , внешний выключатель вкл/выкл.
Сертификат	ISO 9001, CE
Другое	Хладагент R404 Подключения воды на входе 3/4" Gas Трех или однофазный: 380V/50-60Hz.

FLAKE ICE



СХЕМА УСТАНОВКИ, мм

- IT SC 400
- IT SC 600
- IT SC 1TN
- IT SC 1.5TN
- IT SC 2TN
- IT SC 3TN
- IT SC 5TN
- IT SC 10TN

IT SC 400

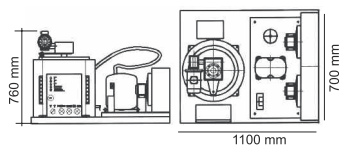

IT SC 600

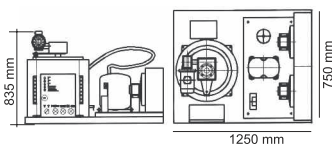

IT SC 1TN

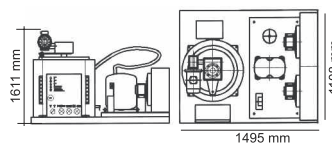

IT SC 1.5TN

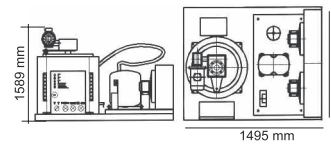

IT SC 3TN

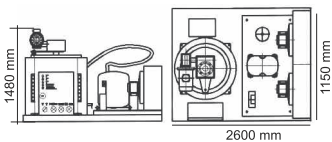
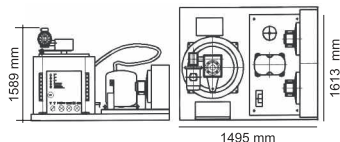

IT SC 5TN

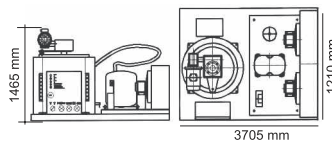

IT SC 10TN

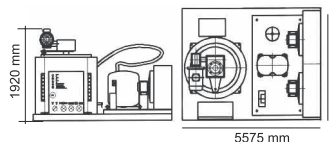

МОДЕЛЬНЫЙ РЯД

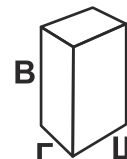

Модель	Производительность кг/день	Мощность, Вт	Выход льда, Ø, мм	Ширина, Глубина, Высота Габариты, мм	Вес, кг
ICE TECH SC 400	400	1600	326	1100 x 700 x 760	180
ICE TECH SC 600	600	3300	326	1250 x 750 x 835	200
ICE TECH SC 1 TN	1000	3400	480	1495 x 1108 x 1611	331
ICE TECH SC 1,5 TN	1500	6640	480	1495 x 1613 x 1589	508
ICE TECH SC 2 TN	2000	7500	480	1495 x 1613 x 1589	513
ICE TECH SC 3 TN	3000	10500	480	2600 x 1150 x 1480	550
ICE TECH SC 5 TN	5000	20000	900	3705 x 1210 x 1465	1341
ICE TECH SC 10 TN	10000	32000	900	5575x 1300 x 1920	1950

ICE TECH®

ICE CUBE MAKERS



IT SC 400S
IT SC 600S
IT SC 1TNS
IT SC 1.5TNS
IT SC 2TNS
IT SC 3TNS
IT SC 5TNS
IT SC 10TNS



IT SC 400 SPLIT

ОБЩИЕ ОСОБЕННОСТИ

ICE TECH SC SPLIT – ледогенераторы без агрегата.

ICE TECH SC SPLIT машины для производства плоского, холодного и сухого льда.

Чешуйчатый лед Scale это самый холодный тип льда. Он формируется при температуре -7...-12 градусов Цельсия. Чешуйки льда очень сухие, содержат менее 2% влаги. Чешуйки похожи на осколки льда неправильной формы толщиной около 1,5 мм. Этот лед тает очень медленно и поэтому идеально подходит для больших площадей выкладки в супермаркетах.

Данная форма льда идеально подходит для : рыбная промышленность, морские порты, рыбные рынки и оптовики, супермаркеты, рыбные магазины, холодной резке и мясных производств, пекарен, кондитерских, овощных распределение, строительство...

Ледогенераторы **ICE TECH SC SPLIT** работают на выносном холоде, подключаются к центральному холодильному агрегату. Для подключения требуется клапан KVP, который не включен в поставку с генератором.

ТЕХНИЧЕСКИЕ ХАРАКТЕРИСТИКИ

Лед	Плоский, очень холодной, и сухой лед в виде хлопьев, в среднем -7°C с толщиной около 1,5 мм.
Вертикальная система испарителя	Вертикальный цилиндрический испаритель сделан из стали и изолирован, чтобы предотвратить потери производительности. Внутренняя поверхность никелированная сталь. Свободно вращающийся внутренний вал (шпиндель) срезает тонкий слой льда, образовавшегося на испарителе стены.
Экологичность	100% воды используется для производства льда. Не замерзшая вода собирается и повторно возвращается в начало распределения.
Диапазон	Температура воздуха 5 – 40°C Температура воды 5 – 35°C Давление 1,5 – 5 Бар
Производительность	кг/24часа при температуре окружающей среды 15°C, и температуре воды 10°C
Стандартная комплектация	Ледогенератор, водяной насос, электрическая коробка (без питания), панель управления, терморегулирующий вентиль, электромагнитный клапан и донышко. Готов быть позднее подключены к центральному холодильному агрегату или холодильной установке
Оptionные аксессуары	KVP клапан, с выносным конденсатором; конденсатный насос, лотки для льда, внешний выключатель вкл/выкл.
Сертификат	ISO 9001, CE
Другое	Хладоагент R404 Подключения воды на входе 3/4" Gas Трех или однофазный: 380V/50-60Hz.

**Ice
Intelligence.**

FLAKE ICE



СХЕМА УСТАНОВКИ, мм

- IT SC 400
- IT SC 600
- IT SC 1TN
- IT SC 1.5TN
- IT SC 2TN
- IT SC 3TN
- IT SC 5TN
- IT SC 10TN

IT SC 400S

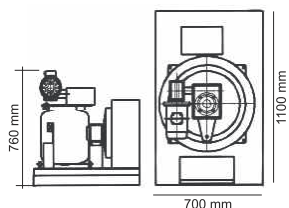

IT SC 1TNS

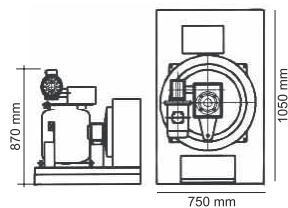

IT SC 1.5TNS

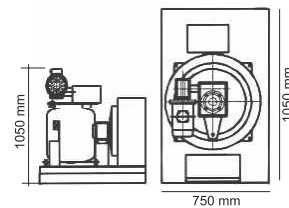

IT SC 2TNS

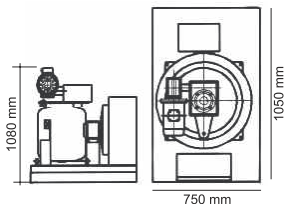

IT SC 3TNS

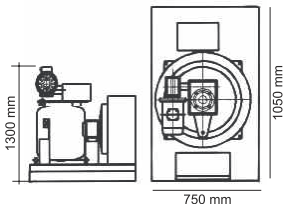

IT SC 5TNS

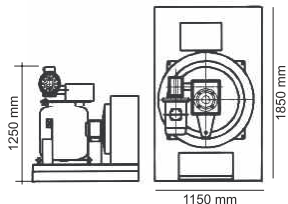

IT SC 10TNS

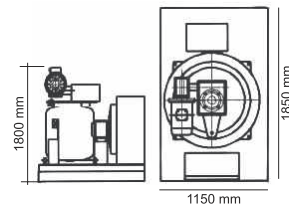

МОДЕЛЬНЫЙ РЯД

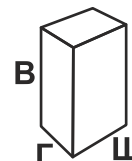

Модель

Модель	Производительность, кг/день	Мощность, Вт	Выход льда, Ø, мм	Требования к охлаждению, -22°C -24°C	Ширина, Глубина, Высота Габариты, мм	Вес, кг
ICE TECH SC 400 SPLIT	400	190	326	2200	1100 x 700 x 760	100
ICE TECH SC 600 SPLIT	600	190	326	3300	1250 x 750 x 835	120
ICE TECH SC 1 TN SPLIT	1000	200	480	5500	1050 x 750 x 870	170
ICE TECH SC 1,5 TN SPLIT	1500	200	480	8250	1050 x 750 x 1050	200
ICE TECH SC 2 TN SPLIT	2000	200	480	11000	1050 x 750 x 1080	230
ICE TECH SC 3 TN SPLIT	3000	200	480	16500	1050 x 750 x 1300	280
ICE TECH SC 5 TN SPLIT	5000	435	900	27500	1850 x 1150 x 1250	800
ICE TECH SC 10 TN SPLIT	10000	435	900	55000	1850 x 1150 x 1800	1400



Ice Intelligence.



ОБЩИЕ ОСОБЕННОСТИ

Бункеры ICE TECH система хранения для высокопроизводительных ледогенераторов. Оптимальное решение для хранения большого количества льда. Все бункеры отвечают требованиям санитарной гигиены. Используются для хранения льда и транспортировки льда.

ТЕХНИЧЕСКИЕ ХАРАКТЕРИСТИКИ

Лед	Любая форма льда
Материал корпуса	Нержавеющая сталь AISI 304
Сертификат	ISO 9001, CE

РУКОВОДСТВО ПО ИСПОЛЬЗОВАНИЮ

Общественное питание	Примерное потребление льда в сутки	Гостиница	Примерное потребление льда в сутки
РЕСТОРАН	0,8 кг на человека	ГОСТЬ	2,75 кг на комнату
ФУРШЕТ	1,65 кг на человека/место	РЕСТОРАН	0,8 кг на человека
СТАКАН ВОДЫ	116 гр на 300 мл	ФУРШЕТ	1,65 гр на человека/место
САЛАТ-БАР	640 кг на 1 м ³	КЕЙТЕРИНГ	0,55 кг на человека
ФАСТ-ФУД	140 гр на 200-300 мл напитка		
	225 гр на 350-475 мл напитка	Магазин	Примерное потребление льда в сутки
	340 гр на 530-710 мл напитка	НАПИТКИ	170 гр на 350 мл напитка
Здравоохранение	Примерное потребление льда в сутки		280 гр на 580 мл напитка
ПАЦИЕНТ	5,5 кг на место		450 гр на 950 мл напитка
СТОЛОВАЯ	0,55 кг на человека		
Добавка в напиток			
НАПИТОК	40 % льда в напитки в пиковые часы		

IT B 210
IT B 340
IT B 400
IT B 500

IT BC 240
IT BC 340

IT C 100

БУНКЕР

Модель	B 210		B 340		B 400		B 500	
	1	2	1	2	1	2	1	2
Machines								
SS 150	●	●	●	●	●	●	●	●
SS 400								
GR 220	●		●	●	●	●	●	●
GR 400	●		●		●		●	
GR 560	●		●		●		●	
GR 560 SPLIT	●		●		●		●	
GR 850 CO2 SPLIT	●		●		●		●	
FD/HD 215	●	●	●	●	●	●	●	●
FD/HD 415	●		●		●		●	
SC 400					●		●	
SC 600							●	

● Лучший выбор ● Не лучший выбор

БУНКЕР / ТЕЛЕЖКА

Model	BC 240		BC 340	
	1	2	1	2
Machines				
GR 150	●	●	●	●
GR 220	●		●	
GR 400	●		●	
GR 560	●		●	
GR 560 SPLIT	●		●	
GR 850 CO2 SPLIT	●		●	
FD/HD 215	●	●	●	●
FD/HD 415	●	●	●	●
C 400	●		●	
SC 600 SC 600	●		●	



B 210 + FD/HD 215

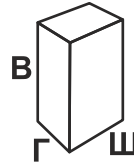

МОДЕЛЬНЫЙ РЯД

Модель	Бункер, кг	Ширина, Глубина, Высота Габариты, мм	Объем, м ³	Вес, кг
ICE TECH B 210	225	762 x 819 x 1071*	0,93	56
ICE TECH B 340	350	1067 x 819 x 1071*	1,24	69
ICE TECH B 400	400	1219 x 819 x 1071*	1,30	75
ICE TECH B 500	480	1321 x 872 x 1122*	1,85	94
ICE TECH BC 240	250	788 x 1016 x 1524	1,26	200
ICE TECH BC 340	350	788 x 1016 x 1905	1,57	215
ICE TECH C 100	109	649 x 1055 x 889	1,0	68