



Микроволновая печь

ИНСТРУКЦИЯ ПО ЭКСПЛУАТАЦИИ

Модель: VX EM025FJT -S0SE00

Внимательно прочитайте эти инструкции перед использованием микроволновой печи и бережно храните ее.

Если вы будете следовать инструкциям, ваша печь прослужит вам долгие годы.

СОХРАНИТЕ ЭТУ ИНСТРУКЦИЮ

МЕРЫ ПРЕДОСТОРОЖНОСТИ ДЛЯ ПРЕДОТВРАЩЕНИЯ ВОЗМОЖНОГО ВОЗДЕЙСТВИЯ ИЗБЫТОЧНОЙ МИКРОВОЛНОВОЙ ЭНЕРГИИ

- (a) Не используйте печь с открытой дверцей, так как это может привести к вредному воздействию микроволновой энергии. Не допускайте поломки или вмешательства в устройство блокировки двери.
- (b) Не помещайте никакие предметы между печью и дверцей и не допускайте скопления грязи или остатков чистящих средств на уплотнительных поверхностях.
- (c) ПРЕДУПРЕЖДЕНИЕ: Если дверца или дверные уплотнения повреждены, печь не следует использовать до тех пор, пока она не будет отремонтирована квалифицированным специалистом.

ДОПОЛНЕНИЕ

Если печь не поддерживается в чистоте, ее поверхность может разрушиться, что повлияет на срок службы прибора и приведет к возникновению опасной ситуации.

Технические характеристики

Модель:	VX EM025FJT -S0SE00
Номинальное напряжение:	230 В~50 Гц
Номинальная входная мощность(микроволновая печь):	1550 Вт
Номинальная выходная мощность(микроволновая печь):	1000 Вт

ПРЕДУПРЕЖДЕНИЯ ПО ТЕХНИКЕ БЕЗОПАСНОСТИ

Чтобы снизить риск возгорания, поражения электрическим током, травмирования людей или воздействия избыточной энергии микроволновой печи при использовании вашего прибора, соблюдайте основные меры предосторожности, включая следующие:

1. Данное устройство не предназначено для использования лицами (включая детей) с ограниченными физическими, сенсорными или умственными способностями или отсутствием опыта и знаний, за исключением случаев, когда они находятся под наблюдением или обучены работе с устройством лицом, ответственным за их безопасность. Необходимо следить за детьми, чтобы они не играли с прибором.
2. Если шнур питания поврежден, во избежание опасности он должен быть заменен производителем, его сервисным агентом или аналогичными квалифицированными специалистами.
3. Предупреждение: Перед заменой лампы убедитесь, что прибор выключен, чтобы избежать поражения электрическим током.
4. ПРЕДУПРЕЖДЕНИЕ: Для любого, кроме компетентного лица, опасно выполнять какие-либо операции по обслуживанию или ремонту, которые включают снятие крышки, обеспечивающей защиту от воздействия микроволновой энергии.
5. ПРЕДУПРЕЖДЕНИЕ: Жидкости и другие продукты питания нельзя нагревать в герметичных контейнерах, так как они могут взорваться.
6. ПРЕДУПРЕЖДЕНИЕ: Нагрев напитков может привести нагреву посуды, поэтому при обращении, например, с контейнером необходимо соблюдать осторожность.

7. ПРЕДУПРЕЖДЕНИЕ: Содержимое бутылочек для кормления и банок с детским питанием следует перемешивать или встряхивать, а также проверять температуру перед употреблением, чтобы избежать ожогов.
8. Используйте только посуду, которая подходит для использования в микроволновых печах.
9. При нагревании продуктов в пластиковых или бумажных контейнерах следите за печью на случай возможного воспламенения.
10. При появлении дыма выключите или отсоедините прибор от розетки и держите дверцу закрытой, чтобы заглушить любое пламя.
11. Яйца в скорлупе и целые яйца вкрутую не следует нагревать в микроволновых печах, так как они могут взорваться даже после окончания микроволнового нагрева.
12. Печь следует регулярно чистить и удалять любые отложения пищи.
13. Прибор нельзя чистить струей воды. (для приборов, предназначенных для установки на полу и не имеющих соответствующего класса защиты, по крайней мере, IPX5)
14. Несоблюдение требований по поддержанию печи в чистом состоянии может привести к повреждению поверхности, что может отрицательно сказаться на сроке службы прибора и, возможно, привести к возникновению опасной ситуации.
15. Используйте только температурный датчик, рекомендованный для данной печи (для печей, оснащенных температурным датчиком).
16. Прочитайте и следуйте инструкциям: "МЕРЫ ПРЕДОСТОРОЖНОСТИ, ЧТОБЫ ИЗБЕЖАТЬ ВОЗМОЖНОГО ВОЗДЕЙСТВИЯ ЧРЕЗМЕРНОЙ МИКРОВОЛНОВОЙ ЭНЕРГИИ".
17. Металлические контейнеры для продуктов питания и напитков не допускаются для использования при приготовлении пищи в микроволновой печи.

**ВНИМАТЕЛЬНО ПРОЧИТАЙТЕ И СОХРАНИТЕ ДЛЯ
ДАЛЬНЕЙШЕГО ИСПОЛЬЗОВАНИЯ**

Для снижения риска травмирования людей

Установка заземления

Опасность

Опасность поражения электрическим током. Прикосновение к некоторым внутренним компонентам может привести к серьезным травмам или смерти. Не разбирайте прибор.

ВНИМАНИЕ!

Опасность поражения электрическим током. Ненадлежащее заземление может привести к поражению электрическим током. Не подключайте вилку к розетке до тех пор, пока прибор не будет правильно установлен и заземлен.

ОЧИСТКА

Обязательно отключите прибор от источника питания.

1. Очистите камеру печи после использования слегка влажной тканью.
2. Очистите аксессуары обычным способом в мыльной воде.
3. Дверная рама, уплотнитель и прилегающие детали должны быть тщательно очищены влажной тканью, если они загрязнены.

Этот прибор должен быть заземлен. В случае короткого замыкания заземление снижает риск поражения электрическим током, обеспечивая отводящий провод для электрического тока. Этот прибор оснащен шнуром, имеющим заземляющий провод с заземляющей вилкой. Вилка должна быть вставлена в правильно установленную и заземленную розетку.

Проконсультируйтесь с квалифицированным электриком или специалистом по обслуживанию, если инструкции по заземлению не полностью поняты или если существуют сомнения в том, правильно ли заземлен прибор. Если необходимо использовать удлинитель, используйте только 3-проводный удлинитель.

1. Короткий шнур питания предусмотрен для снижения рисков, возникающих в результате запутывания или спотыкания о более длинный шнур.
2. Если используется длинный шнур или удлинитель:
 - 1) Заявленная электрическая мощность комплекта проводов или удлинителя должна быть по меньшей мере такой же, как электрическая мощность прибора.
 - 2) Удлинитель должен быть 3-проводным шнуром заземляющего типа.
 - 3) Длинный шнур должен быть расположен так, чтобы он не волочился по столешнице или столу, где за него могут потянуть или случайно споткнуться.

ИСПОЛЬЗУЕМАЯ ПОСУДА

ПРЕДУПРЕЖДЕНИЕ

Опасность Получения Травм

Никто, компетентного лица, квалифицированного специалиста сервисной службы, не может выполнять какие-либо операции по обслуживанию или ремонту со снятием крышки, обеспечивающей защиту от воздействия микроволновой энергии.

См. Инструкции в разделе "Материалы, которые можно использовать в микроволновой печи или которых следует избегать в микроволновой печи". Возможно, некоторые неметаллические приборы небезопасны для использования в микроволновой печи. Если у вас есть сомнения, вы можете протестировать соответствующую посуду, следуя приведенной ниже процедуре.

Испытание посуды:

1. Заполните контейнер, безопасный для микроволновой печи, 1 стаканом холодной воды (250 мл) вместе с тестируемой посудой.
2. Готовьте на максимальной мощности в течение 1 минуты.
3. Внимательно пощупайте посуду. Если пустая посуда теплая, не используйте ее для приготовления пищи в микроволновой печи.
4. Время приготовления не должно превышать 1 минуты.

Что можно использовать для приготовления пищи в печи

Используемая посуда	ПРИМЕЧАНИЯ
Посуда для приготовления	Следуйте инструкциям производителя. Дно посуды для приготовления должно плотно прилегать к керамической платформе. Неправильное использование может привести к поломке керамической платформы.
Столовая посуда	Только для микроволновой печи. Следуйте инструкциям производителя. Не используйте посуду с трещинами или сколами.
Стекланные банки	Всегда снимайте крышку. Используйте только для разогрева пищи до тех пор, пока она не станет достаточно теплой. Большинство стекланных банок не являются термостойкими и могут разбиться.
Изделия из стекла	Только термостойкая посуда для печи. Убедитесь, что нет металлической отделки. Не используйте посуду с трещинами или сколами.
Мешки для приготовления пищи в печи	Следуйте инструкциям производителя. Не закрывайте металлической стяжкой. Сделайте прорезы, чтобы пар выходил наружу.
Бумажные тарелки и стаканчики	Используйте только для кратковременного приготовления/разогрева. Не оставляйте печь без присмотра во время приготовления пищи.
Бумажные полотенца	Используйте для покрытия пищи для разогрева и поглощения жира. Используйте под наблюдением только для кратковременного приготовления пищи.
Пергаментная бумага	Используйте в качестве покрытия для предотвращения разбрызгивания или обертывания для приготовления на пару.
Пластик	Только для микроволновой печи. Следуйте инструкциям производителя. Должно быть помечено как "Подходит для микроволновой печи". Некоторые пластиковые контейнеры размягчаются, так как пища внутри становится горячей. "Кипящие пакеты" и плотно закрытые пластиковые пакеты должны быть разрезаны или проколоты или в соответствии с указаниями на упаковке.
Пластиковая обертка	Только для микроволновой печи. Используйте для покрытия продуктов во время приготовления, чтобы сохранить влагу. Не допускайте соприкосновения пищевой пленки с пищевыми продуктами.
Термометры	Только для микроволновой печи (термометры для приготовления мясных блюд и выпечки).
Вощеная бумага	Используйте в качестве чехла, чтобы предотвратить разбрызгивание и сохранить влагу.

Материалы, которых следует избегать в микроволновой печи

Посуда	ПРИМЕЧАНИЯ
Алюминиевый лоток	Может вызвать образование электрической дуги. Переложите еду в безопасную для микроволновой печи посуду.
Контейнер для пищевых продуктов с металлической ручкой	Может вызвать образование дуги. Переложите еду в безопасную для микроволновой печи посуду.
Металлическая или - отделанная металлом посуда	Металл защищает пищу от микроволновой энергии. Металлическая отделка может привести к образованию электрической дуги.
Металлические спиральные стяжки	Может вызвать образование электрической дуги и привести к возгоранию в печи.
Бумажные пакеты	Может привести к возгоранию в печи.
Пластиковая пена	Пенопласт может расплавиться или загрязнить жидкость внутри при воздействии высокой температуры.
Дерево	Древесина высыхает при использовании в микроволновой печи и может расколоться или треснуть.

НАСТРОЙТЕ СВОЮ ПЕЧЬ

Наименование деталей и приспособлений печи

Извлеките печь и все материалы из коробки и полости печи.

Ваша печь поставляется со следующими аксессуарами:

ИНСТРУКЦИЯ ПО ЭКСПЛУАТАЦИИ

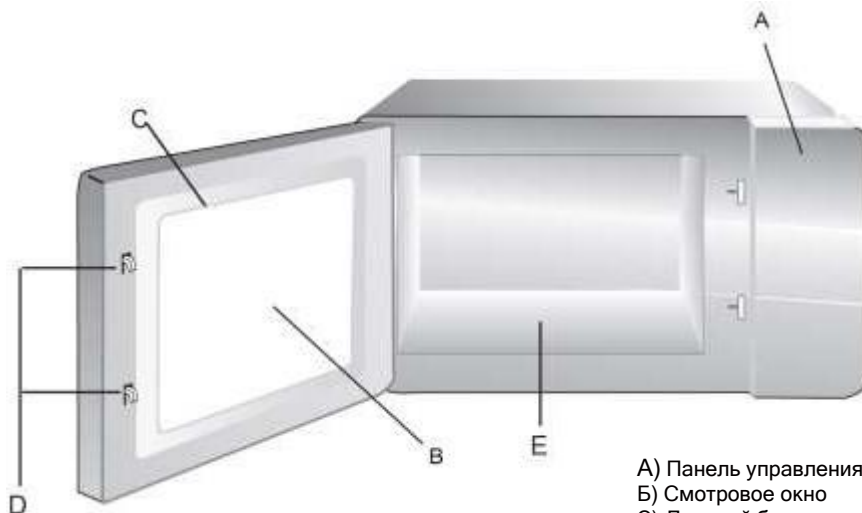

- A) Панель управления
- B) Смотровое окно
- C) Дверной блок
- D) Система запираия двери
- E) Керамическая платформа

Примечание: 1) Не нажимайте на керамическую платформу с силой.

- 2) Возьмите и аккуратно положите посуду во время операции, чтобы избежать повреждения керамической платформы.
- 3) После использования не прикасайтесь к керамической платформе вручную, чтобы избежать ожога при высокой температуре.

Установка столешницы

Удалите все упаковочные материалы и принадлежности. Осмотрите печь на предмет любых повреждений, таких как вмятины или сломанная дверца. Не устанавливайте, если печь повреждена.

Корпус: удалите защитную пленку с поверхности корпуса микроволновой печи.

Установка

1. Выберите ровную поверхность, обеспечивающую достаточное пространство для впускных и/или выпускных отверстий (рис. 1).

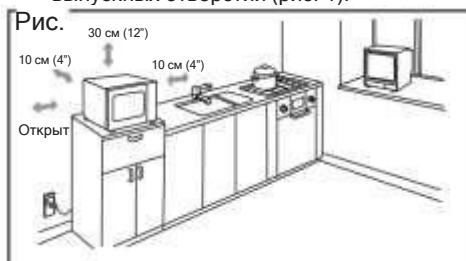

Расстояние между прибором и правой и задней стенками должно составлять 10 см, а сверху - 30 см. Никогда не демонтируйте ножки устройства и не блокируйте отверстие для впуска и выпуска воздуха. Левая сторона должна быть открыта.

- 1) Блокировка впускных и/или выпускных отверстий может привести к повреждению печи.
- 2) Поставьте печь как можно дальше от радио и телевизора. Работа микроволновой печи может привести к помехам для приема радио- или телевизионного сигналов.
- 3) Подключите печь к стандартной розетке. Убедитесь, что напряжение и частота совпадают с напряжением и частотой, указанными на заводской табличке.
- 4) Предупреждение: Штепсельные розетки или электроприборы на которые может воздействовать тепло и влага, следует держать подальше от любых вентиляционных отверстий на печи.

Инструкции по очистке

Всегда содержите печь в чистоте

1. Очистка стеклянного смотрового окна, внутренней дверной панели и наружной поверхности печи.

Для лучшей производительности и поддержания высокой степени безопасности внутренняя дверная панель и наружная поверхность печи должны быть свободны от скоплений пищи или жира. Протрите эти детали мягким моющим средством, промойте и вытрите насухо. Никогда не используйте абразивные порошки и материалы.

2. Очистка панели управления и пластиковых деталей.

Не наносите моющее средство или распылитель щелочной жидкости на панель управления и пластиковые детали, так как это может привести к повреждению этих деталей.

Используйте сухую ткань для очистки этих деталей.

3. Очистка внутренней части печи

После использования обязательно как можно быстрее уберите пролитые жидкости, разбрызганное масло и остатки пищи. Если печь используется грязной, эффективность снижается, грязь застревает на поверхности печи и может вызвать неприятный запах.

Очистите внутреннюю часть тканью, смоченной в теплой воде с растворенным в ней мягким моющим средством, затем смойте мыло влажной тканью.

ВНИМАНИЕ: Не протирайте пластиковые и окрашенные части духовки отбеливателем, разбавителями или другими чистящими средствами, так как это может привести к растворению или резкому изменению свойств этих деталей.

Панель управления и функции

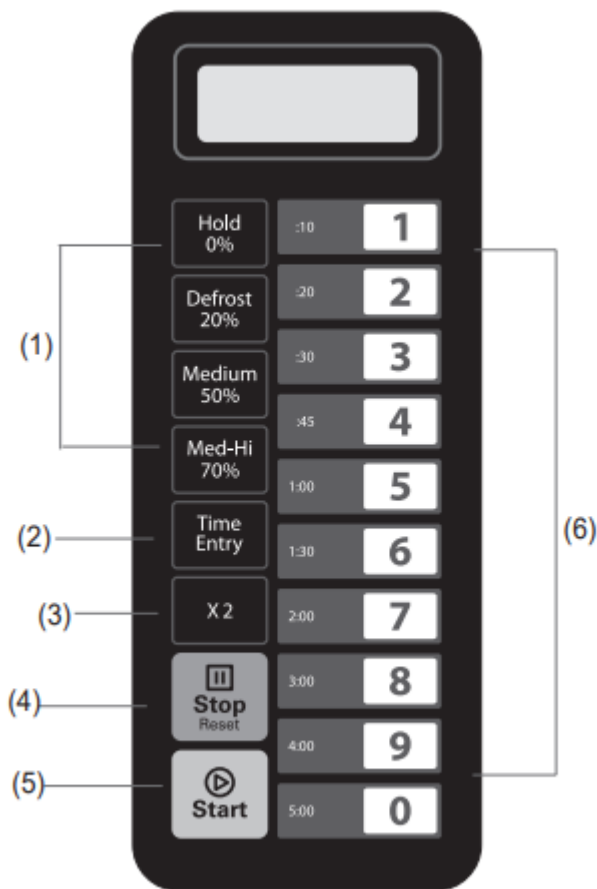

- (1) Кнопки выбора предуст. уровня мощности
- (2) Кнопка ввода времени приготовления
- (3) Кнопка Двойного Количества
- (4) Кнопка "Стоп"/"Сброс"
- (5) Кнопка "Пуск"
- (6) Цифровые кнопки

ИНСТРУКЦИЯ ПО ЭКСПЛУАТАЦИИ

Доступно пять уровней мощности.

Уровень	Максимальный	Высокий	Средний	Разморозка	Нулевой
Мощность	100%	70%	50%	20%	0%
Дисплей	PL10	PL7	PL5	PL2	PL0

Приложение. Параметры Пользователя

Элементы, выделенные жирным шрифтом ниже, являются значениями по умолчанию.

Опция	Установка	Описание
1 Время работы звукового сигнала	OP:10	3-секундный звуковой сигнал
	OP:11	Непрерывный звуковой сигнал
	OP:12	5 быстрых звуковых сигналов, повторяющихся
2 Громкость звукового сигнала	OP:20	Звуковой сигнал Выключен
	OP:21	Низкая
	OP:22	Средняя
3 Включение звукового сигнала	OP:23	Высокая
	OP:30	Звуковой сигнал Выключен
	OP:31	Звуковой сигнал Включен
4 Переход в режим ожидания	OP:40	15 секунд
	OP:41	30 секунд
	OP:42	60 секунд
	OP:43	120 секунд
5 Запуск приготовления пищи в одно касание	OP:50	Запуск программы в одно касание Отключен
	OP:51	Запуск прогр. в одно касание Включен
6 Сброс программы приготовления при откр. и закр. дверцы	OP:60	Отключен сброс настроек при откр. и закр. дверцы
	OP:61	Включен сброс настроек при откр. и закр. дверцы
7 Максимальное время приготовления	OP:70	Максимальное Время Приготовления 60 Минут
	OP:71	Максимальное Время Приготовления 10 Минут
8 Ручное программирование	OP:80	Ручное программирование Отключено
	OP:81	Ручное программирование Включение
9 Режим работы цифровых кнопок	OP:90	Одноразрядный режим - 10 программ
	OP:91	Двухразрядный режим - 100 программ

Приложение. Цифровые кнопки - время приготовления по умолчанию

Печь поставляется со следующим заданным временем приготовления, если иное не указано в спецификации.

Кнопка	Дисплей (Время)	Мощность	Факторы приготовления
1	0:10	100%	80%
2	0:20	100%	80%
3	0:30	100%	80%
4	0:45	100%	80%
5	1:00	100%	80%
6	1:30	100%	80%
7	2:00	100%	80%
8	3:00	100%	80%
9	4:00	100%	80%
0	5:00	100%	80%

1. Включение Питания

Когда печь будет подключена к электрической сети в первый раз, появится надпись "-----".

Если кнопка "" нажата, печь перейдет в режим ожидания.

Примечание: В режиме ожидания нажатие любой кнопки не приведет ни к каким действиям.

2. Режим ожидания

- 1) Печь должна перейти в режим ожидания по истечении нескольких секунд в режиме готовности без нажатия кнопок или открывания и закрывания дверцы. Количество секунд можно задавать в разделе «Переход в режим ожидания», задаваемым параметром пользователя номер 4 (По умолчанию – 60 секунд (ОП:42)).
- 2) В режиме ожидания на экране никакая информация не отображается. Печь не используется.
- 3) Печь выйдет из режима ожидания и перейдет в режим готовности если открыть и затем закрыть дверцу.

3. Режим готовности

- 1) Открытие и закрытие дверцы, когда печь находится в режиме ожидания, переведет печь в режим готовности.
- 2) В режиме готовности на дисплее отображается надпись "0:00".
- 3) Из режима готовности печь может перейти практически во все остальные режимы.
- 4) Работают только вентилятор и лампа освещения камеры печи.

4. Режим открытия дверцы

- 1) Пока дверца печи открыта, печь будет находиться в режиме открытой дверцы.
- 2) В этом режиме на дисплее никакая информация не отображается. И вентилятор, и лампа в печи работают.
- 3) Когда дверца закрыта, если выбрана пользовательская опция ОП:60 и печь выполняла ручной или предустановленный цикл, печь перейдет в режим паузы.
Во всех других случаях печь должна вернуться в режим готовности с опцией пользователя ОП:61. установка, открытие и закрытие двери очистит любую информацию о ручной или предустановленной программе, которая работала.

5. Режим паузы

1) Находясь в режиме ручного приготовления или в режиме предварительного программного приготовления, если дверца открыта и затем закрыта, или если нажать кнопку  $\frac{\text{STOP/RESET}}$, печь перейдет в режим паузы.

2) Затем на дисплее отобразится оставшееся время приготовления.

3) Работают только вентилятор и лампа освещения камеры печи

4) Режим паузы вернется в режим ожидания точно так же, как и в режиме готовности, в зависимости от

опции пользователя 4. (По умолчанию - 60 секунд (OP:42)). Кроме того, при нажатии кнопки "  $\frac{\text{STOP/RESET}}$ "

печь должна немедленно перейти в режим готовности или если нажать кнопку,  , печь перейдет в рабочий режим.

6. Режим ручного ввода параметров приготовления

1) Пока печь находится в режиме готовности, нажатие кнопки $\frac{\text{Time}}{\text{Entry}}$ ("Ввод времени") на клавиатуре переведет печь в режим ручного ввода.

2) По умолчанию на дисплее отображается "00:00", введите необходимые вам параметры времени приготовления.

3) Если вы нажмете кнопки $\frac{\text{Hold}}{0\%}$ ("Нулевая мощность"), $\frac{\text{Defrost}}{20\%}$ ("Размораживание"), $\frac{\text{Medium}}{50\%}$ ("Средняя мощность") или $\frac{\text{Med-Hi}}{70\%}$ ("Высокая мощность") для выбора уровня мощности, печь отобразит соответствующую мощность на дисплее. Если одна и та же кнопка нажата дважды, уровень мощности изменится на PL10 (Максимальная мощность 100%). Если уровень мощности не выбран, по умолчанию используется значение 100 %.

4) Работают только вентилятор и лампа освещения камеры печи.

5) Во время процесса настройки нажмите  , чтобы перейти в режим ручного приготовления.

Нажмите  $\frac{\text{STOP/RESET}}$, чтобы перейти в режим готовности.

7. Режим ручного приготовления

1) Нажатие кнопки  приведет к тому, что печь перейдет в режим ручного приготовления.

2) В этом режиме отображается оставшееся время приготовления. Загорится лампа вентилятора и печи.

3) По завершении программы приготовления печь перейдет в режим завершения цикла приготовления.

Если вы нажмете кнопку "  $\frac{\text{STOP/RESET}}$ " в этом режиме, печь перейдет в режим паузы.

8. Режим окончания цикла приготовления

- 1) По истечении времени в ручном режиме приготовления или в режиме приготовления по заданной программе печь должна перейти в Режим завершения цикла приготовления.
- 2) В этом режиме отображается "READY" ("Готово").
- 3) Если выбрана одна из пользовательских опций OP:11 или "OP:12", печь будет продолжать издавать звуковой сигнал до тех пор, пока пользователь не подтвердит это, открыв и закрыв дверцу или нажав кнопку "  ". Если выбрана пользовательская опция OP:10, после 3-секундного звукового сигнала печь перейдет в режим готовности.

9. Предустановленный режим приготовления программы

- 1) Этот режим позволяет готовить продукты питания одним нажатием кнопки.
В режиме готовности нажатие цифровых кнопок приведет к запуску предустановленной программы, связанной с этой цифровой кнопкой..
- 2) В этом режиме на дисплее отображается оставшееся время приготовления. Если это многоступенчатая программа, будет отображаться общее оставшееся время приготовления (без разбивки на этапы приготовления).
- 3) По завершении программы приготовления печь перейдет в режим окончания цикла приготовления.

Если вы нажмете кнопку "  " в этом режиме, печь перейдет в режим паузы.

10. Приготовление пищи "в одно касание"

- 1) Если выбран параметр пользователя OP:51, нажмите цифровые кнопки для выбора номера программы, автоматически запустится предустановленная программа приготовления.
- 2) На дисплее будет отображаться оставшееся время приготовления.
- 3) По завершении программы приготовления печь перейдет в режим окончания цикла приготовления.

Если вы нажмете кнопку "  " в этом режиме, печь перейдет в режим паузы.

11. Режим программирования

Этот режим позволяет пользователю устанавливать время приготовления и уровни мощности с помощью кнопки однократного нажатия.

- 1) Откройте дверцу и нажимайте кнопку "1" в течение как минимум 5 секунд, должно однократно прозвучать сигнал и печь перейдет в режим программирования.
- 2) На дисплее отобразится "PROGRAM" ("Программирование").
- 3) Нажмите любую цифру от 0 до 9, и на дисплее отобразится предустановленное на заводе время, после чего вы сможете ввести время приготовления, нужное вам.
- 4) Нажмите кнопки $\frac{\text{"Hold"}}{0\%}$ ("Нулевая мощность"), $\frac{\text{"Defrost"}}{20\%}$ ("Размораживание"). $\frac{\text{"Medium"}}{50\%}$ ("Средняя мощность") или $\frac{\text{"Med-Hi"}}{70\%}$ ("Высокая мощность"), чтобы ввести желаемый уровень мощности.

На дисплее отобразится соответствующая мощность. Если одна и та же кнопка нажата дважды, мощность изменится на PL10 ("Максимальная мощность 100%"). Если уровень мощности не выбран, по умолчанию используется значение 100 %.

- 5) Чтобы изменить режимы приготовления: Если нажать "X2", на дисплее отобразится "CF:XX". Коэффициент по умолчанию составляет 80%. Отображается "CF:80". Если вам нужно изменить мощность приготовления, просто нажмите одну из кнопок с цифрами.

- 6) После установки времени и мощности нажмите  в течение 30 секунд, программа приготовления будет сохранена.

Когда программа сохранена, отображается "ПРОГРАММА".

- 7) Если все время приготовления превышает макс. время пользовательской опции 7, при нажатии кнопки



для сохранения программу, трижды коротко прозвучит звуковой сигнал о том, что время не отслеживается. А затем на дисплее снова отобразится "ПРОГРАММИРОВАТЬ". Установленное ранее время не изменится.

- 8) Закройте дверцу, печь вернется в режим готовности.

Если нажать кнопку  " во время процесса настройки, печь перейдет в режим открытия дверцы.

Программа, которая не была сохранена, будет потеряна. При этом, если есть программа, сохраненная в памяти, то при нажатии соответствующей цифровой кнопки, сохраненная программа запустится. Если сохраненная программа отсутствует, при нажатии цифровой кнопки раздастся звуковой сигнал, и приготовление пищи не начнется.

Например: сохранение установки программы приготовления в памяти.

Программа; Уровень мощности PL7 и время приготовления 1 минута 25 секунд.

Шаг 1: В состоянии готовности нажмите цифровую кнопку «1» на 5 секунд, отобразится «ProG».

Шаг 2: Нажмите цифровую кнопку «3», программа будет сохранена в «3».

Шаг 3: Нажмите цифровые кнопки «1», «2» и «5», чтобы ввести время приготовления.

Шаг 4: Нажмите кнопку  », на дисплее появится «PL7». Настройка завершена.



Шаг 5: Нажмите «  », чтобы сохранить. При использовании программы в следующий раз просто нажмите «3»,

соответствующая программа запустится.

Примечание:

1. Если электричество будет отключено, сохраненная программа не будет потеряна.
2. Если программу необходимо сбросить, просто повторите описанные выше действия.

Если нажать "  " на последнем шаге, печь вернется в режим паузы. Программа не будет записана в память.

12. Приготовление пищи в двойном количестве

- 1) Если нажать кнопку "X2" в режиме готовности, а затем запустить предустановленную программу или если нажать кнопку "X2" не более чем через 5 секунд после запуска предустановленной программы, печь начнет готовить в течение заданного (кратно увеличенного) времени приготовления
- 2) Нажмите "X2", отобразится "DOUBLE" "Двойная порция". При нажатии кнопок на экране отобразится количество заданного времени.
Например, кнопка "5" и ее заданное время составляет 1 минуту. Затем нажмите "X2", затем время изменится на $1:00 \cdot (1 \text{ мин} \cdot 0.8) = 1:48$
- 3) По завершении программы перейдет в режим окончания цикла приготовления.

13. Программирование приготовления пищи в несколько этапов

Пользователь может приготовить пищу при сочетании различных уровней мощности.

- 1) В режиме приготовления или в режиме программирования можно установить не более трех этапов.
После установки времени и мощности для первого этапа нажмите " $\frac{\text{Time}}{\text{Entry}}$ " чтобы установить второй этап. И точно таким же образом можно установить третий этап.
- 2) При настройке второго или третьего этапа нажмите " $\frac{\text{Time}}{\text{Entry}}$ ", при этом на дисплее соответственно будет отображаться "STAGE-2" ("Этап-2"), "STAGE-3" ("Этап-3").



Нажмите кнопку , чтобы начать приготовление пищи.

14. Пользовательский режим

- 1) Откройте дверцу печи и нажимайте кнопку "2" в течение как минимум 5 секунд. Прозвучит системный сигнал и печь перейдет в этот режим.
- 2) На дисплее отобразится "OP: - -".
- 3) Нажмите любую цифровую кнопку, чтобы войти в соответствующую настройку режима.
Например: чтобы установить средний уровень громкости звуковых сигналов - нажмите кнопку "2", отобразится "OP:22". Если вы хотите изменить уровень громкости на низкий или высокий или выбрать бесшумный режим, продолжайте нажимать кнопку "2", на дисплее будут циклично отображаться значения "OP:20", "OP:21", "OP:22", "OP:23", "OP:20"...



- 4) Нажмите , чтобы сохранить текущую настройку. После сохранения на дисплее снова отобразится "OP: - -".

5) Во время процесса настройки нажмите "  ", чтобы войти в режим открытия дверцы. Закройте дверцу, и вы войдете в режим готовности.

6) Если кнопка "  " не нажата на последнем шаге, программа не будет сохранена, в таком случае продолжит исполняться предыдущая программа.

15. Сервисный режим

1) Откройте дверцу печи и нажимайте "3" в течение как минимум 5 секунд, чтобы войти в режим обслуживания.

2) На дисплее отобразится "SERVICE" ("Обслуживание").

3) Чтобы проверить время закрытия или открытия дверцы, просто нажмите цифровую кнопку "3", на дисплее отобразится время.

4) Нажмите кнопку "  Start ", а затем нажмите цифровую кнопку «4» в течение 3 секунд, сообщение будет отменено.
Отображается «4-CL».

5) Нажмите "  ", чтобы войти в режим открытия дверцы. Закройте дверцу, и вы войдете в режим готовности.

16. Функция запроса

Во время приготовления в микроволновой печи нажмите «  Time Entry. », чтобы проверить уровень мощности. На дисплее отобразится мощность в течение 3 секунд, затем будет возврат в предыдущее состояние. Это доступно для многоэтапного приготовления.

17. Заводская настройка по умолчанию

В режиме включения питания и готовности нажмите "  Start " и "0", чтобы установить заводские настройки по умолчанию

Устранение неполадок

Возможные ситуации	
Работа микроволновой печи затрудняет прием радио- и (или) телевизионного сигналов	При работе микроволновой печи прием радио- и (или) телевизионных сигналов может быть затруднен. Это похоже на помехи от небольших электроприборов, таких как миксер, пылесос и электрический вентилятор. Это нормальное явление.
Тусклый свет печи	При приготовлении пищи в микроволновой печи малой мощности освещение печи может стать тусклым. Это нормально.
Пар, скапливающийся на двери, горячей печи из вентиляционных отверстий	При приготовлении пищи из нее может выходить пар. Большинство выйдет из вентиляционных отверстий. Но некоторые могут скапливаться в прохладном месте, например, на дверце печи. Это нормально.
Печь была включена случайно, когда в ней не было еды.	Запрещается запускать устройство без какой-либо пищи внутри. Это очень опасно.

Проблема	Возможная причина	Способ устранения
Печь не запускается.	(1) Вилка питания не подключена полностью.	Отсоедините прибор. Затем снова подключите через 10 секунд.
	(2) Срабатывает предохранитель или автоматический выключатель.	Замените предохранитель или сбросьте автоматический выключатель (работы может проводить только квалифицированный специалист).
	(3) Проблемы с розеткой.	Проверьте эту розетку при работе с другими электроприборами.
Печь не нагревается.	(4) Дверца плохо закрыта.	Плотно закройте дверцу.



Согласно директиве ОЭЭО (WEEE) "Отходы электрического и электронного оборудования" должны собираться и обрабатываться отдельно от бытового мусора. Если в будущем вам потребуется утилизировать данное изделие, пожалуйста, НЕ выбрасывайте его вместе с бытовыми отходами. Пожалуйста, отправьте этот продукт в пункты сбора ОЭЭО, где это возможно.