

Robustezza

РУКОВОДСТВО ПО ЭКСПЛУАТАЦИИ И ТЕХНИЧЕСКОМУ ОБСЛУЖИВАНИЮ

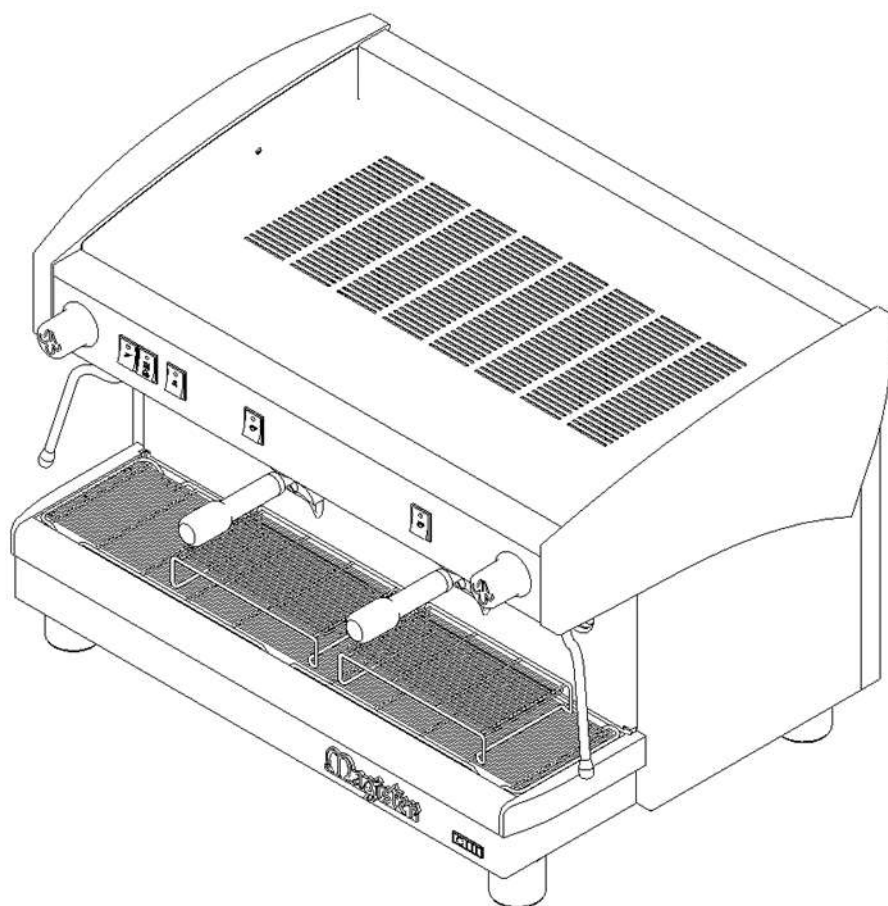

ST2M - ST2M COMPACT

EAC

СОДЕРЖАНИЕ**1. ПРЕДУПРЕЖДЕНИЯ****2. ОПИСАНИЕ**

- 2.1. Меры предосторожности
- 2.2. Вибрация и шум
- 2.3. Технические данные
- 2.4. Описание компонентов
- 2.5. Оборудование
- 2.6. Паспортная табличка машины

3. ЦЕЛЕВОЕ ИСПОЛЬЗОВАНИЕ**4. ТРАНСПОРТИРОВКА****5. УСТАНОВКА**

- 5.1. Размещение
- 5.2. Электрические соединения
- 5.3. Гидравлические соединения

6. ПУСК МАШИНЫ

- 6.1. Эксплуатация
- 6.2. Элементы управления
- 6.3. Первое наполнение
- 6.4. Повторное использование после длительного периода бездействия
- 6.5. Заваривание кофе
- 6.6. Подача пара
- 6.7. Раздача горячей воды

7. ЭКСПЛУАТАЦИЯ МАШИНЫ

- 7.1. Порядок приготовления кофе
- 7.2. Порядок приготовления капучино

8. ТЕХНИЧЕСКОЕ ОБСЛУЖИВАНИЕ

- 8.1. Ежедневное техническое обслуживание
- 8.2. Периодическое техническое обслуживание
- 8.3. Программа очистки группы

9. ВЫВОД МАШИНЫ ИЗ ЭКСПЛУАТАЦИИ

- 9.1. На короткий период времени
- 9.2. Для утилизации

10. ПОИСК И УСТРАНЕНИЕ НЕИСПРАВНОСТЕЙ

- 10.1. Машина холодная, кофе не заваривается, нет горячей воды и пара
- 10.2. Утечка по краю ручки
- 10.3. Кофе заваривается по капле
- 10.4. Слишком быстрое заваривание
- 10.5. Неравномерная подача пара
- 10.6. Нет подачи пара

1. ПРЕДУПРЕЖДЕНИЯ

 ДАННЫМ ПРЕДУПРЕЖДАЮЩИМ ЗНАКОМ ОТМЕЧЕНЫ ВСЕ УКАЗАНИЯ, ВАЖНЫЕ ДЛЯ БЕЗОПАСНОСТИ ПОЛЬЗОВАТЕЛЯ. ПРОЧТИТЕ И СОБЛЮДАЙТЕ ИНСТРУКЦИИ, ЧТОБЫ ПРЕДОТВРАТИТЬ ПОВРЕЖДЕНИЯ ИЛИ ТРАВМЫ

Настоящее руководство является важной частью изделия и должно быть передано пользователю. Для правильного использования и обслуживания оборудования внимательно прочтите настоящее руководство и следуйте приведенным далее инструкциям.

 ПРОФЕССИОНАЛЬНАЯ КОФЕМАШИНА ПРЕДНАЗНАЧЕНА ИСКЛЮЧИТЕЛЬНО ДЛЯ ИСПОЛЬЗОВАНИЯ ОБУЧЕННЫМ ПЕРСОНАЛОМ, НАПРИМЕР, НА ПРЕДПРИЯТИЯХ ОБЩЕСТВЕННОГО ПИТАНИЯ.

ДАННАЯ МАШИНА НЕ ПРЕДНАЗНАЧЕНА ДЛЯ ИСПОЛЬЗОВАНИЯ ЛЮДЬМИ С ОГРАНИЧЕННЫМИ ФИЗИЧЕСКИМИ, СЕНСОРНЫМИ ИЛИ УМСТВЕННЫМИ СПОСОБНОСТЯМИ ИЛИ ЛЮДЬМИ, НЕ ИМЕЮЩИМИ ДОСТАТОЧНЫХ ОПЫТА И ЗНАНИЙ, ЕСЛИ ОНИ НЕ НАХОДЯТСЯ ПОД НАБЛЮДЕНИЕМ ИЛИ РУКОВОДСТВОМ ЛИЦА, ОТВЕТСТВЕННОГО ЗА ИХ БЕЗОПАСНОСТЬ. ДЕТИ ДОЛЖНЫ НАХОДИТЬСЯ ПОД ПОСТОЯННЫМ КОНТРОЛЕМ; СЛЕДИТЕ ЗА ТЕМ, ЧТОБЫ ДЕТИ НЕ ИГРАЛИ С МАШИНОЙ.

МАШИНЫ ПРЕДНАЗНАЧЕНЫ ИСКЛЮЧИТЕЛЬНО ДЛЯ ПРИМЕНЕНИЯ НА ПРЕДПРИЯТИЯХ ОБЩЕСТВЕННОГО ПИТАНИЯ, ПОЭТОМУ ЗАПРЕЩАЕТСЯ ИСПОЛЬЗОВАТЬ ЛЮБЫЕ ЖИДКОСТИ ИЛИ МАТЕРИАЛЫ ИНОГО РОДА, НАПРИМЕР, ПОДОГРЕВАТЬ ЖИДКОСТИ ИЛИ ЗАПОЛНЯТЬ КОРЗИНЫ НЕПИЩЕВЫМ ИЗМЕЛЬЧЕННЫМ МАТЕРИАЛОМ, КОТОРЫЙ МОЖЕТ СОЗДАТЬ ОПАСНУЮ СИТУАЦИЮ, ПОВРЕДИТЬ ИЛИ ЗАГРЯЗНИТЬ КОМПОНЕНТЫ МАШИНЫ.

 ДАННАЯ МАШИНА ПРЕДНАЗНАЧЕНА ДЛЯ ПРОФЕССИОНАЛЬНОГО ИСПОЛЬЗОВАНИЯ. ПРОИЗВОДИТЕЛЬ НЕ НЕСЕТ ОТВЕТСТВЕННОСТИ ЗА УЩЕРБ ИЛИ ТРАВМЫ В СЛЕДУЮЩИХ СЛУЧАЯХ:

- Неправильное использование машины
- Ненадлежащее использование машины
- Изменение любой части или компонента машины
- Использование неоригинальных компонентов и принадлежностей

 КАТЕГОРИЧЕСКИ ЗАПРЕЩАЕТСЯ СНИМАТЬ ФИЛЬТРОДЕРЖАТЕЛЬ ВО ВРЕМЯ ЗАВАРИВАНИЯ

 **ВАЖНЫЕ ПРАВИЛА ПО ТЕХНИКЕ БЕЗОПАСНОСТИ**

Перед использованием машины внимательно прочтите инструкции, приведенные в руководстве, и надежно храните его для дальнейшего использования.

- **ЗАПРЕЩАЕТСЯ** прикасаться руками к горячим поверхностям и частям машины, отвечающим за заваривание. Всегда используйте ручки при работе с машиной.
- **ЗАПРЕЩАЕТСЯ** окунать машину или ее компоненты в воду и другие жидкости во избежание опасности возгорания или поражения электрическим током, которые могут привести к травмам.
- **ЗАПРЕЩАЕТСЯ** использовать машину, когда рядом находятся дети.

- **ЗАПРЕЩАЕТСЯ** использовать машину детьми или лицами без достаточного опыта и знаний.
- **НИКОГДА НЕ** подставляйте руки под раздаточные носики во время работы машины.
- **ЗАПРЕЩАЕТСЯ** оставлять емкости с жидкостью на машине.
- **ОТКЛЮЧАЙТЕ** машину, когда она не используется, и перед чисткой. Дайте машине остыть перед тем, как устанавливать или снимать какие-либо детали, а также перед чисткой. **ЗАПРЕЩАЕТСЯ** выполнять техническое обслуживание самостоятельно, всегда обращайтесь в авторизованный и сертифицированный сервисный центр.
- **ЗАПРЕЩАЕТСЯ** мыть машину под прямыми или высоконапорными струями воды.
- **ЗАПРЕЩАЕТСЯ** подвергать машину воздействию источников тепла.
- **ЗАПРЕЩАЕТСЯ** использовать машину с поврежденным сетевым шнуром.
- **ЗАПРЕЩАЕТСЯ** прикасаться к машине влажными или мокрыми руками.
- **ЗАПРЕЩАЕТСЯ** использовать машину, если она мокрая или очень влажная.
- Использование **НЕ**рекомендуемых компонентов не может гарантировать безопасного функционирования машины, что может привести к пожару, поражению электрическим током или травмам.
- **ЗАПРЕЩАЕТСЯ** эксплуатировать машину на открытом воздухе.
- **НЕ** допускайте, чтобы сетевой шнур свисал с поверхности стола или соприкасался с горячими поверхностями.
- **ЗАПРЕЩАЕТСЯ** устанавливать машину на газовой или электрической горелке или рядом с ней, а также в нагреваемой духовке.
- Перед включением машины сначала подсоедините шнур к машине, а затем вставьте штепсельную вилку в розетку.
- Прежде чем вынимать штепсельную вилку из розетки, необходимо выключить каждую систему управления.
- **ЗАПРЕЩАЕТСЯ** использовать машину не по прямому назначению.
- Храните настоящее руководство в целостности и сохранности.



ПРОИЗВОДИТЕЛЬ СНИМАЕТ С СЕБЯ ВСЯКУЮ ОТВЕТСТВЕННОСТЬ ЗА ТРАВМЫ ЛЮДЕЙ ИЛИ ПОВРЕЖДЕНИЕ ИМУЩЕСТВА В РЕЗУЛЬТАТЕ НЕНАДЛЕЖАЩЕГО, НЕПРАВИЛЬНОГО ИЛИ НЕОБОСНОВАННОГО ИСПОЛЬЗОВАНИЯ МАШИНЫ НЕУПОЛНОМОЧЕННЫМ ИЛИ НЕПОДГОТОВЛЕННЫМ ПЕРСОНАЛОМ.

ЗАПРЕЩАЕТСЯ устанавливать друг на друга более трех машин одного типа. **ЗАПРЕЩАЕТСЯ** класть на упаковку какие-либо тяжелые предметы. Машину надлежит хранить в следующих условиях:

- В помещении и в сухом месте
- Не подвергать воздействию атмосферных осадков
- В помещении с температурой **НЕ** ниже 5 °С.
- Вне досягаемости для детей



ЗАПРЕЩАЕТСЯ ОСТАВЛЯТЬ ЭЛЕМЕНТЫ УПАКОВКИ (ПЛАСТИКОВЫЕ ПАКЕТЫ, КАРТОННЫЕ КОРОБКИ, ГВОЗДИ И Т. Д.) В ПРЕДЕЛАХ ДОСЯГАЕМОСТИ ДЛЯ ДЕТЕЙ, ПОСКОЛЬКУ ДАННЫЕ ПРЕДМЕТЫ ЯВЛЯЮТСЯ ПОТЕНЦИАЛЬНЫМИ ИСТОЧНИКАМИ ОПАСНОСТИ.

Убедитесь, что характеристики машины соответствуют параметрам используемой электрической системы.

В случае сомнений поручите квалифицированному персоналу проверить систему электропитания. Электрическая система должна соответствовать правилам техники безопасности и, в частности, должна быть оборудована следующими компонентами:

- эффективная розетка с заземлением
- электропроводка подходящего сечения в соответствии с потребляемой мощностью
- эффективный автоматический выключатель



В СЛУЧАЕ ВОЗНИКНОВЕНИЯ АВАРИЙНОЙ СИТУАЦИИ, ПОСТОРОННЕГО ШУМА, ПЕРЕГРЕВА И Т. Д. НЕМЕДЛЕННО ОТКЛЮЧИТЕ ЭЛЕКТРОПИТАНИЕ. ИСПОЛЬЗУЙТЕ ТОЛЬКО РЕКОМЕНДОВАННЫЕ ПРОИЗВОДИТЕЛЕМ КОМПОНЕНТЫ, ЧТОБЫ ОБЕСПЕЧИТЬ БЕЗОПАСНОЕ И ПРАВИЛЬНОЕ ИСПОЛЬЗОВАНИЕ МАШИНЫ БЕЗ КАКИХ-ЛИБО НЕУДОБСТВ.



Изделие произведено в соответствии с директивой RAEE по маркировке. Данный символ означает, что электрический прибор запрещается выбрасывать вместе с бытовыми отходами; его следует помещать в специальные контейнеры для последующей утилизации.

2. ОПИСАНИЕ

Машина была разработана и изготовлена для приготовления кофе эспрессо, пара и горячей воды. Конструкция машины состоит из железной рамы, на которой установлены механические и электрические компоненты. Вся конструкция обшита железными панелями.

Органы управления машиной пользователем находятся на передней стороне машины. В верхней части машины расположена поверхность для подогрева чашек.

Гидравлический контур состоит из бойлера, который нагревает воду для производства пара и горячей воды; внутри находятся теплообменники, в которых нагревается вода для раздачи из кофейных групп. Насос подает водопроводную воду, создавая давление, необходимое для работы гидравлического контура.

2.1. СРЕДСТВА ОБЕСПЕЧЕНИЯ БЕЗОПАСНОСТИ

Все подвижные части и все компоненты, находящиеся под электрическим напряжением, находятся внутри машины. Каждый бойлер оборудован предохранительным термостатом, защищающим его от перегрева. Кроме того, водяной насос оснащен тепловой защитой, которая активируется в случае перегрева.

Гидравлический контур и кофейный бойлер защищены предохранительным клапаном, настроенным на 13 бар (± 1 бар), который срабатывает в случае возникновения избыточного давления. Гидравлический контур парового котла защищен предохранительным клапаном, настроенным на 1,5 бара, который срабатывает в случае избыточного давления.

2.2. ВИБРАЦИЯ И ШУМ

Кофемашины оснащены антивибрационными резиновыми ножками. В нормальных условиях работы машины не создают опасной вибрации для оператора и окружающих предметов. Уровень шума в рабочей зоне обычно не превышает 70 дБ (А).

2.3. ТЕХНИЧЕСКИЕ ДАННЫЕ

ГАБАРИТЫ						
	2 группы (компакт. вариант)		2 группы		3 группы	
	стандартная	для больших чашек	стандартная	для больших чашек	стандартная	для больших чашек
H	500 мм (19,68 дюйма)		500 мм (19,68 дюйма)		500 мм (19,68 дюйма)	
L	595 мм (23,42 дюйма)		795 мм (31,29 дюйма)		1035 мм (40,74 дюйма)	
P	535 мм (21,06 дюйма)		535 мм (21,06 дюйма)		535 мм (21,06 дюйма)	
A	75 мм (2,95 дюйма)	105 мм (4,13 дюйма)	75 мм (2,95 дюйма)	105 мм (4,13 дюйма)	75 мм (2,95 дюйма)	105 мм (4,13 дюйма)
B	/	75 мм (2,95 дюйма)	/	75 мм (2,95 дюйма)	/	75 мм (2,95 дюйма)
L2	492 мм (19,37 дюйма)		692 мм (27,24 дюйма)		932 мм (36,69 дюйма)	
P2	466 мм (18,34 дюйма)		466 мм (18,34 дюйма)		466 мм (18,34 дюйма)	
C	60 мм (2,36 дюйма)		60 мм (2,36 дюйма)		60 мм (2,36 дюйма)	
ВЕС	48 кг (105,82 фунта)		57 кг (125,66 фунта)		71 кг (156,52 фунта)	
ВМЕСТИМОСТЬ БОЙЛЕРА	4,9 л (1,29 галл. США)		10,5 л (2,77 галл. США)		17 л (4,49 галл. США)	

	НАПРЯЖЕНИЕ				
	110 В/60 Гц	220 В/60 Гц	230 В/50 Гц	240 В/50-60 Гц	230-400 В/50-60 Гц
2 ГРУППЫ (КОМПАКТ)	2400 Вт		2400 Вт		
	2700 Вт		2700 Вт		
2 ГРУППЫ	2400 Вт		2700 Вт		
	2700 Вт		3000 Вт		
			3500 Вт		
			4500 Вт		
3 ГРУППЫ	-		4500 Вт		
	-		5400 Вт		

2.4. ОПИСАНИЕ КОМПОНЕНТОВ

ФОТО 1

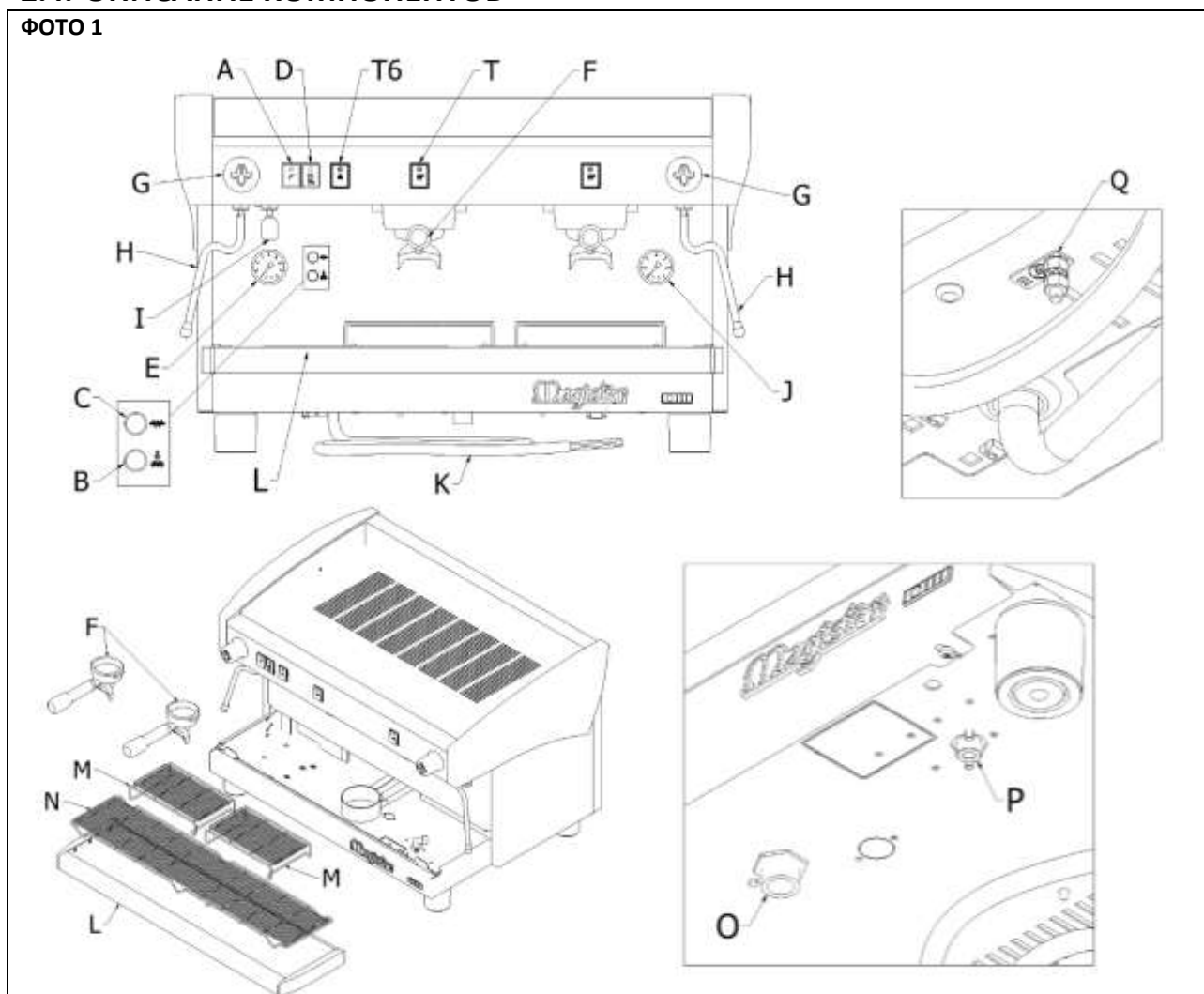

<p>A) Главный выключатель)</p> <p>B) Светодиодный индикатор для индикации заполнения бойлера водой</p> <p>C) Индикатор белого цвета сигнализирует о работе нагревательного элемента</p> <p>D) Кнопка подогрева чашки</p> <p>E) Манометр насоса</p> <p>F) Фильтродержатель</p> <p>G) Ручка трубки подачи пара</p> <p>H) Трубка подачи пара</p> <p>I) Трубка раздачи горячей воды</p> <p>J) Манометр бойлера</p> <p>K) Кабель питания</p> <p>L) Каплесборный поддон</p>		<p>M) Поднос для чашек (только для версии с большими чашками и высокой группой)</p> <p>N) Решетка для чашек</p> <p>O) Сливной штуцер</p> <p>P) Штуцер подвода воды</p> <p>Q) Контакт для подключения к системе выравнивания потенциалов</p> <p>T) Кнопка заваривания кофе</p> <p>T6) Кнопка подачи горячей воды</p>
---	--	--

2.5. ОБОРУДОВАНИЕ

ФОТО 2		2 гр.	2 гр.	3 гр.
		красн.		
	A) Подводящий шланг	1	1	1
	B) Штуцер 3/8" GAS для подводящего шланга	1	1	1
	C) Стопорное кольцо для подводящего шланга	1	1	1
	D) Штуцер для подводящего шланга	1	1	1
	E) Сливной шланг	2	2	3
	F) Одиночный фильтродержатель	1	1	1
	F) Двойной фильтродержатель	2	3	4
	G) Глухой фильтр	1	1	1
	H) Пружина фильтра	1	2	3
	I) Фильтр на одну чашку	1	1	1
	J) Фильтр на две чашки	1	1	1
K) Мерная ложка	2	2	3	

2.6. ПАСПОРТНАЯ ТАБЛИЧКА МАШИНЫ

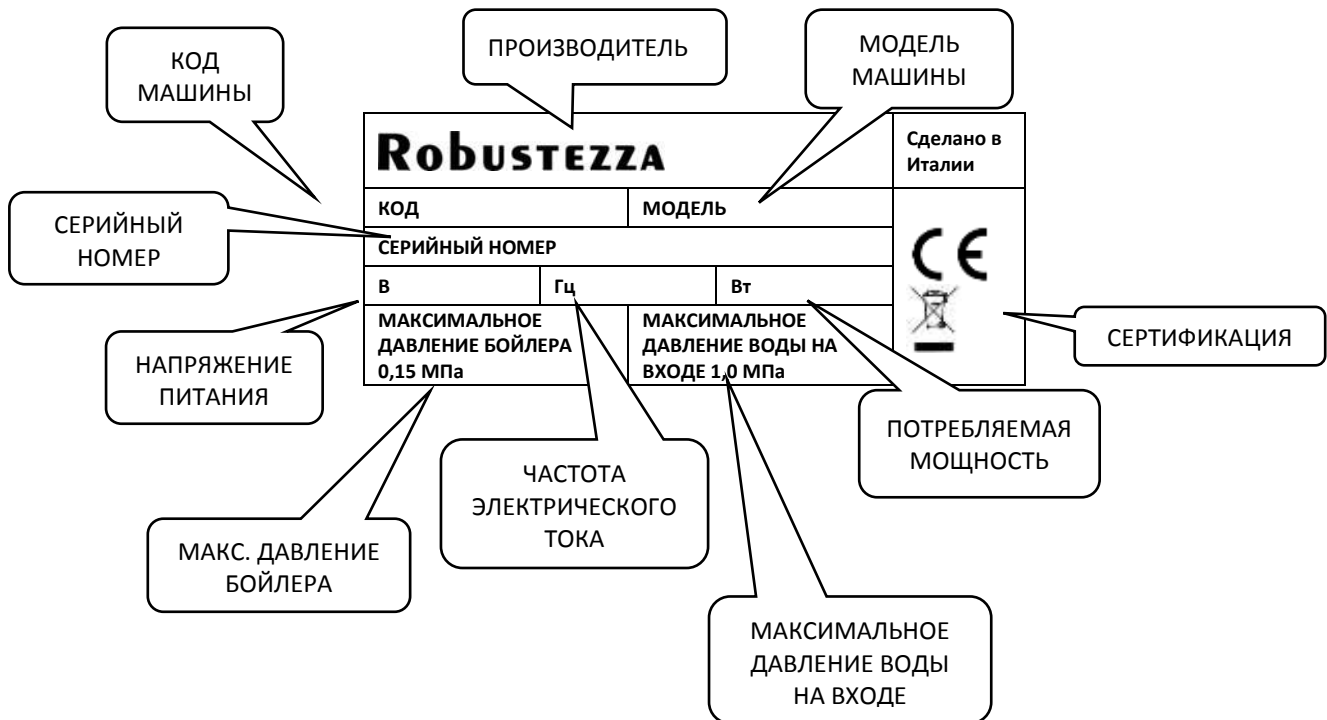

3. ЦЕЛЕВОЕ ИСПОЛЬЗОВАНИЕ

Данная кофемашина **ПРЕДНАЗНАЧЕНА ДЛЯ ПРОФЕССИОНАЛЬНОГО ИСПОЛЬЗОВАНИЯ** и спроектирована, собрана и произведена для приготовления кофе эспрессо и горячих напитков (чай, капучино и т. д.). Любое другое использование следует рассматривать как ненадлежащее, а, следовательно, опасное. Данная машина не предназначена для использования лицами с ограниченными физическими, сенсорными или умственными способностями, а также людьми, не имеющими достаточного опыта и знаний инструкций, касающихся использования прибора, если они не находятся под надзором лица, ответственного за их безопасность. При нахождении вблизи кофемашины дети должны быть под присмотром взрослых; ни в коем случае нельзя допускать, чтобы дети играли с кофемашиной.



ПРОИЗВОДИТЕЛЬ СНИМАЕТ С СЕБЯ ВСЯКУЮ ОТВЕТСТВЕННОСТЬ ЗА ТРАВМЫ ЛЮДЕЙ ИЛИ ПОВРЕЖДЕНИЕ ИМУЩЕСТВА В РЕЗУЛЬТАТЕ НЕНАДЛЕЖАЩЕГО, НЕПРАВИЛЬНОГО ИЛИ НЕОБОСНОВАННОГО ИСПОЛЬЗОВАНИЯ МАШИНЫ НЕУПОЛНОМОЧЕННЫМ ИЛИ НЕПОДГОТОВЛЕННЫМ ПЕРСОНАЛОМ. ПОЛЬЗОВАТЕЛЬ ДОЛЖЕН ВСЕГДА СЛЕДОВАТЬ ИНСТРУКЦИЯМ, ПРИВЕДЕННЫМ В НАСТОЯЩЕМ РУКОВОДСТВЕ.

В СЛУЧАЕ ВОЗНИКНОВЕНИЯ СОМНЕНИЙ ИЛИ В СЛУЧАЕ НЕПРАВИЛЬНОЙ РАБОТЫ ОТКЛЮЧИТЕ МАШИНУ И НЕ ПЫТАЙТЕСЬ ВЫЯСНЯТЬ ПРИЧИНЫ И ПРОВОДИТЬ ТЕХНИЧЕСКОЕ ОБСЛУЖИВАНИЕ САМОСТОЯТЕЛЬНО: НЕОБХОДИМО ОБРАТИТЬСЯ В СЛУЖБУ ТЕХНИЧЕСКОЙ ПОДДЕРЖКИ.

ПРОТИВОПОКАЗАНИЯ

ДАННЫЕ МАШИНЫ ПРЕДНАЗНАЧЕНЫ ТОЛЬКО ДЛЯ ИСПОЛЬЗОВАНИЯ С ПИЩЕВЫМИ ПРОДУКТАМИ. ПОЭТОМУ ЗАПРЕЩАЕТСЯ ИСПОЛЬЗОВАТЬ ДРУГИЕ ЖИДКОСТИ ИЛИ ВЕЩЕСТВА, ПОДОГРЕВАТЬ ЖИДКОСТИ ИЛИ НАПОЛНЯТЬ ТРУБКИ ВЕЩЕСТВАМИ, КОТОРЫЕ МОГУТ ПОВРЕДИТЬ ИЛИ ЗАГРЯЗНИТЬ ГРУППУ.

4. ТРАНСПОРТИРОВКА

Машина поставляется в упаковке на деревянном поддоне в прочной картонной коробке с защитой пеноматериалом.



ВО ВРЕМЯ ТРАНСПОРТИРОВКИ И ПЕРЕМЕЩЕНИЯ МАШИНА ДОЛЖНА ПОСТОЯННО НАХОДИТЬСЯ В ВЕРТИКАЛЬНОМ ПОЛОЖЕНИИ. НЕ ПЕРЕВОРАЧИВАЙТЕ И НЕ КЛАДИТЕ УПАКОВКУ НАБОК. ПРИНИМАЙТЕ ОСОБЫЕ МЕРЫ ДЛЯ ЗАЩИТЫ УПАКОВКИ ОТ УДАРОВ И АТМОСФЕРНЫХ ВОЗДЕЙСТВИЙ.

Убедитесь, что полученная машина соответствует той, которая указана в транспортной накладной, включая все принадлежности. Убедитесь в отсутствии повреждений машины, полученных во время транспортировки, а в случае их обнаружения, примените статью с оговоркой и обратитесь в службу поддержки клиентов.



ЗАПРЕЩАЕТСЯ ОСТАВЛЯТЬ ЭЛЕМЕНТЫ УПАКОВКИ (ПЛАСТИКОВЫЕ ПАКЕТЫ, КАРТОННЫЕ КОРОБКИ, ГВОЗДИ И Т. Д.) В ПРЕДЕЛАХ ДОСЯГАЕМОСТИ ДЛЯ ДЕТЕЙ, ПОСКОЛЬКУ ЭТИ ПРЕДМЕТЫ ЯВЛЯЮТСЯ ПОТЕНЦИАЛЬНЫМИ ИСТОЧНИКАМИ ОПАСНОСТИ. УТИЛИЗИРУЙТЕ УПАКОВОЧНЫЕ ЭЛЕМЕНТЫ В СООТВЕТСТВИИ С ПРАВИЛАМИ НАДЛЕЖАЩЕГО РАЗДЕЛЬНОГО СБОРА.

5. УСТАНОВКА

5.1. РАЗМЕЩЕНИЕ

Место, где будет размещаться машина, должно быть ровным, сухим, гладким, прочным, устойчивым, высотой более 85 см, с водоотталкивающей поверхностью (ламинат, нержавеющая сталь, керамика и т. д.) и в помещении с температурой не менее 5 °С. МАШИНА НЕ ПРЕДНАЗНАЧЕНА ДЛЯ ЭКСПЛУАТАЦИИ В УСЛОВИЯХ НИЗКИХ ТЕМПЕРАТУР. Не держите машину внутри шкафов или рядом с источниками тепла (духовками, плитами и т. д.). Шнур длиной 2,5 м должен быть полностью размотан, во избежание повреждений не должен иметь перекручивания и наложения и должен располагаться в месте, защищенном от ударов или случайных воздействий. Не допускается использовать шнур рядом с источниками тепла или жидкостями. Запрещается использовать поврежденный шнур (в этом случае его надлежит заменить с привлечением квалифицированного персонала). Рекомендуется оставлять вокруг машины свободное пространство, чтобы облегчить ее эксплуатацию и техническое обслуживание.

5.2. ЭЛЕКТРИЧЕСКИЕ СОЕДИНЕНИЯ

Машина поставляется готовой к подключению к электросети с соответствующими электрическими характеристиками, указанными на паспортной табличке. Перед подключением машины убедитесь, что данные на паспортной табличке соответствуют параметрам электрической распределительной сети.

Кабель питания должен быть подключен непосредственно к ранее установленному соединению в соответствии с действующими нормами. Убедитесь, что заземленная розетка исправна и соответствует параметрам действующих норм.

Линия электропитания должна быть подведена предварительно в соответствии с действующим национальным законодательством. Система заземления и защиты от атмосферных разрядов должна быть выполнена в соответствии с требованиями стандартов. Для подключения к сети питания используйте стандартный кабель с защитным (заземляющим) проводом. Установите перед кабелем питания автоматический дифференциальный выключатель с магнитными расцепителями, размер которых соответствует данным, указанным на паспортной табличке машины. Контакты должны иметь зазор не менее 3 мм. Помните, что каждая машина должна быть оборудована собственными предохранительными устройствами.



ЕСЛИ МАШИНА НАХОДИЛАСЬ НА МОРОЗЕ И НА ЕЙ ПРИСУТСТВУЮТ СЛЕДЫ ВЛАГИ, НЕ УСТАНАВЛИВАЙТЕ ЕЕ ДО ТЕХ ПОР, ПОКА ОНА НЕ БУДЕТ ПОЛНОСТЬЮ ОТОГРЕТА И ПРОСУШЕНА. КРОМЕ ТОГО, В ДАННОМ СЛУЧАЕ НЕОБХОДИМО ПРОВЕСТИ ПРОФИЛАКТИЧЕСКУЮ ПРОВЕРКУ С ПРИВЛЕЧЕНИЕМ СЛУЖБЫ ТЕХНИЧЕСКОЙ ПОДДЕРЖКИ НА ПРЕДМЕТ ВОЗМОЖНЫХ ПОВРЕЖДЕНИЙ.

5.3. ПОДКЛЮЧЕНИЕ ВОДЫ

Линия водоснабжения должна быть оборудована запорным краном и устройством для смягчения воды.

Версия с водоснабжением должна быть подключена к источнику холодной питьевой воды с температурой (не ниже 5 °C) и с максимальным давлением 6 бар.

Машина поставляется с бронированным шлангом, оснащенным соединениями с внутренней резьбой 3/8" G (ФОТО 2-B), который подключается к водопроводной сети с помощью соединительного штуцера (ФОТО 1-P).

Слив следует установить с открытым сифоном, чтобы избежать обратного потока. В комплект машины входят: штуцер для подводящего шланга (ФОТО 2-D) для подключения к сливному поддону (ФОТО 1-O), резиновый шланг для подключения к сливному шлангу (ФОТО 2-E), стопорное кольцо (ФОТО 2-C) для крепления шланга к штуцеру.

6. ПУСК МАШИНЫ

6.1. ЭКСПЛУАТАЦИЯ



Кофемашина выполнена с соединением для подключения к водопроводу.

Управление машиной осуществляется электронными средствами с помощью специального блока управления. Электронный блок управления и его датчики управляют следующими функциями:

- Программа первого заполнения и первого пуска
- Управление уровнем воды в бойлере
- Ручная раздача кофе
- Ручная раздача горячей воды

6.2. ЭЛЕМЕНТЫ УПРАВЛЕНИЯ

Кнопки и органы управления на сенсорной панели позволяют управлять всей работой машины.



При нажатии на главный выключатель  (ФОТО 1-A) подается питание в систему; красный светодиод  (ФОТО 1-B) сигнализирует об автоматическом наполнении бойлера, белый светодиод  (ФОТО 1-C) сигнализирует о работе нагревательного элемента.

При нажатии на кнопку приготовления кофе  активируется функция приготовления кофе.

При нажатии на кнопку  активируется функция кипячения воды.

6.3. ПЕРВОЕ НАПОЛНЕНИЕ

После завершения всех подключений (см. п. 5) выполните следующие действия.

- А. Включите машину главным выключателем  (ФОТО 1-А), дождитесь заполнения бойлера водой, о чем просигнализирует красный светодиод  (ФОТО 1-В).
- В. Как только в бойлере будет достигнут надлежащий уровень воды, автоматически активируется функция нагрева , сопровождаемая сигналом белого светодиода (ФОТО 1-С).

 **ПРИ ПЕРВОМ ИСПОЛЬЗОВАНИИ МАШИНЫ НАПОЛНЕНИЕ БОЙЛЕРА ОТКЛЮЧАЕТСЯ КАЖДЫЕ 120 СЕКУНД В ЦЕЛЯХ БЕЗОПАСНОСТИ, ПРИ ЭТОМ БУДУТ МИГАТЬ СВЕТОДИОДЫ. ВЫКЛЮЧИТЕ МАШИНУ, А ЗАТЕМ СНОВА ВКЛЮЧИТЕ ЕЕ ГЛАВНЫМ ВЫКЛЮЧАТЕЛЕМ, ЧТОБЫ ПОВТОРНО АКТИВИРОВАТЬ НАПОЛНЕНИЕ БОЙЛЕРА, И ПОВТОРЯЙТЕ ЭТО ДО ТЕХ ПОР, ПОКА НЕ БУДЕТ ДОСТИГНУТ НУЖНЫЙ УРОВЕНЬ (СВЕТОДИОДЫ БУДУТ ГОРЕТЬ).**

 **ПРИ ПЕРВОМ ИСПОЛЬЗОВАНИИ МАШИНЫ ПОСЛЕ ЭТОГО ЦИКЛ НАПОЛНЕНИЯ БОЙЛЕРА ЗАВЕРШАЕТСЯ. АКТИВИРУЙТЕ ПРОЦЕСС ЗАВАРИВАНИЯ ПО ГРУППАМ И ПОДАЙТЕ ПРИМЕРНО 1 ЛИТР ВОДЫ НА КАЖДУЮ ГРУППУ, ЧТОБЫ ПРОМЫТЬ КОНТУР ПЕРЕД ИСПОЛЬЗОВАНИЕМ КОФЕМАШИНЫ.**

6.4. ПОВТОРНОЕ ИСПОЛЬЗОВАНИЕ ПОСЛЕ ДЛИТЕЛЬНОГО ПЕРИОДА БЕЗДЕЙСТВИЯ

- А. Убедитесь, что все соединения выполнены правильно и безопасны.
- В. Убедитесь, что в водопроводной сети есть вода и что клапан открыт.

 **ПРИ ИСПОЛЬЗОВАНИИ МАШИНЫ ПОСЛЕ ДЛИТЕЛЬНОГО ПЕРИОДА ПРОСТОЯ В ЭТОТ МОМЕНТ ЦИКЛ НАПОЛНЕНИЯ БОЙЛЕРА ЗАВЕРШАЕТСЯ. АКТИВИРУЙТЕ ПРОЦЕСС ЗАВАРИВАНИЯ ПО ГРУППАМ И ПОДАЙТЕ ПРИМЕРНО 1 ЛИТР ВОДЫ НА КАЖДУЮ ГРУППУ, ЧТОБЫ ПРОМЫТЬ КОНТУР ПЕРЕД ИСПОЛЬЗОВАНИЕМ КОФЕМАШИНЫ.**

6.5. ЗАВАРИВАНИЕ КОФЕ

 **КАТЕГОРИЧЕСКИ ЗАПРЕЩАЕТСЯ СНИМАТЬ ФИЛЬТРОДЕРЖАТЕЛЬ ВО ВРЕМЯ ЗАВАРИВАНИЯ.** Если сработали все предохранительные устройства машины (достигнут надлежащий уровень воды в бойлере), можно выбрать кофейный напиток, нажав соответствующую кнопку на клавиатуре (ФОТО 3), при этом загорается светодиод нажатой клавиши, указывая фактическое начало приготовления выбранной порции. По окончании раздачи запрограммированного количества кофе раздача автоматически прекращается (чтобы остановить ее вручную, нажмите ту же кнопку еще раз).

6.6. ПОДАЧА ПАРА

Подача пара производится только тогда, когда машина достигает рабочего давления по манометру бойлера (ФОТО 1-Ј). Чтобы обеспечить хорошую подачу пара, манометр должен показывать давление более 1 бара.

- Откройте кран подачи пара, повернув ручку вниз (ФОТО 1-Г), и слейте конденсат в дренажный поддон, затем закройте кран.
- Опустите трубку подачи пара (ФОТО 1-Н) в жидкость, которую нужно нагреть, и медленно откройте кран, повернув ручку. Выходящий пар нагревает жидкость; как только желаемая температура будет достигнута, закройте кран.
- После нагрева напитка очистите паровое сопло влажной тканью и откройте кран на несколько секунд, чтобы прочистить отверстия сопла.

6.7. РАЗДАЧА ГОРЯЧЕЙ ВОДЫ

Раздача горячей воды производится только тогда, когда машина достигает рабочего давления по манометру бойлера (ФОТО 1-1). Для обеспечения хорошей подачи горячей воды манометр должен показывать давление более 1 бара.

- Поставьте емкость под диффузор раздачи горячей воды (ФОТО 1-1).
- Нажмите на кнопку раздачи горячей воды  (ФОТО 1-Т6).
- При достижении запрограммированного количества раздача воды автоматически прекращается. Повторно нажмите на кнопку для остановки раздачи в любой момент.



ПО ОКОНЧАНИИ РАЗДАЧИ ГОРЯЧЕЙ ВОДЫ УРОВЕНЬ ВОДЫ В БОЙЛЕРЕ ВОССТАНАВЛИВАЕТСЯ АВТОМАТИЧЕСКИ.

7. ЭКСПЛУАТАЦИЯ МАШИНЫ

7.1. ПОРЯДОК ПРИГОТОВЛЕНИЯ КОФЕ

Чтобы приготовить хороший кофе, важно, чтобы регулировка помола соответствовала раздаче кофе в течение 25–30 секунд. Если помол слишком грубый, кофе будет светлым и с очень небольшим количеством пенки, а если помол слишком тонкий, кофе будет темным и вообще без пенки. Кроме того, важно, чтобы молотый кофе был свежим и однородным по толщине слоя, а порция имела правильное количество (около 6 граммов на каждую чашку). Желательно молоть кофе ровно в таком количестве, которое необходимо для насущных нужд, потому что молотый кофе быстро теряет свои ароматические качества.



КАТЕГОРИЧЕСКИ ЗАПРЕЩАЕТСЯ СНИМАТЬ ФИЛЬТРОДЕРЖАТЕЛЬ ВО ВРЕМЯ ЗАВАРИВАНИЯ.

- Отсоедините фильтродержатель от заварочной группы, сдвинув ручку влево, и постучите им, перевернув его вверх дном, по нижнему лотку от периферийной части к фильтру, чтобы слить воду из нижней части (соблюдайте осторожность, чтобы не повредить фильтр).
- При необходимости используйте фильтродержатель для 1 или 2 порций кофе (ФОТО 2-F)
- Наполните фильтр порцией молотого кофе при помощи имеющейся в комплекте мерной ложки (ФОТО 2-K), выровняйте и слегка уплотните кофе при помощи имеющегося в комплекте темперы (ФОТО 2-L).
- Очистите край фильтра от любых остатков молотого кофе, оставшихся после прессования.
- Прикрепите фильтродержатель к заварочной группе, перемещая ручку вправо, пока она не окажется в центре заварочной группы.
- Поставьте чашки под устройства раздачи и начните раздачу.
- После раздачи кофе оставьте фильтродержатель в группе до следующей раздачи.



НАЛИЧИЕ ОСТАТКОВ МОЛОТОГО КОФЕ НА КРАЮ ФИЛЬТРА НЕ ПОЗВОЛЯЕТ ПРОКЛАДКЕ ПЛОТНО ПРИЛЕГАТЬ К ФИЛЬТРУ, ЧТО ВЕДЕТ К УТЕЧКЕ ВОДЫ И ПОТЕРЯМ МОЛОТОГО КОФЕ. ВО ВРЕМЯ РАБОТЫ СОБЛЮДАЙТЕ ОСТОРОЖНОСТЬ В ОТНОШЕНИИ ГОРЯЧИХ ЧАСТЕЙ МАШИНЫ И, ПРЕЖДЕ ВСЕГО, ЗАВАРОЧНОЙ ГРУППЫ И ТРУБКИ ПОДАЧИ ПАРА. КАТЕГОРИЧЕСКИ ЗАПРЕЩАЕТСЯ ПОДСТАВЛЯТЬ РУКИ ПОД ЗАВАРОЧНЫЕ ГРУППЫ И ТРУБКИ, КОГДА ОНИ РАБОТАЮТ.

7.2. ПОРЯДОК ПРИГОТОВЛЕНИЯ КАПУЧИНО

- Налейте холодное молоко в высокий узкий контейнер, который должен быть заполнен наполовину.
- Опустите трубку подачи пара в контейнер с молоком, пока она не коснется соплом дна контейнера.
- Медленно откройте кран подачи пара, повернув ручку, затем опустите контейнер, пока сопло не окажется на поверхности молока.
- Держите или перемещайте контейнер с молоком так, чтобы сопло касалось поверхности молока, подавая пар для образования пены.
- Как только желаемая температура и уровень пены будут достигнуты, закройте кран подачи пара, повернув ручку.

 **ОКОНЧАНИИ ПОДОГРЕВА НАПИТКА ВСЕГДА ОЧИЩАЙТЕ ТРУБКУ ПОДАЧИ ПАРА ПРОТИРОЧНОЙ ТКАНЬЮ И ОТКРЫВАЙТЕ НА НЕСКОЛЬКО СЕКУНД КРАН, ЧТОБЫ ОЧИСТИТЬ ОТВЕРСТИЯ СОПЛА И НЕ ДОПУСТИТЬ ОБРАЗОВАНИЯ МОЛОЧНОЙ КОРКИ.**

8. ТЕХНИЧЕСКОЕ ОБСЛУЖИВАНИЕ

 **ОПЕРАЦИИ ПО ТЕХНИЧЕСКОМУ ОБСЛУЖИВАНИЮ ДОЛЖНЫ ВЫПОЛНЯТЬСЯ В ЗАКРЫТОМ ПОМЕЩЕНИИ, ПОСЛЕ ВЫКЛЮЧЕНИЯ МАШИНЫ, ЕЕ ОСТЫВАНИЯ ДО КОМНАТНОЙ ТЕМПЕРАТУРЫ И ОТСОЕДИНЕНИЯ ОТ ЭЛЕКТРОСЕТИ. ЗАПРЕЩАЕТСЯ ИСПОЛЬЗОВАТЬ МЕТАЛЛИЧЕСКИЕ ИЛИ АБРАЗИВНЫЕ ИНСТРУМЕНТЫ ДЛЯ ЧИСТКИ МАШИНЫ, ТАКИЕ КАК СТАЛЬНЫЕ МОЧАЛКИ, МЕТАЛЛИЧЕСКИЕ ЩЕТКИ, ИГЛЫ И Т. Д., АГРЕССИВНЫЕ И КОРРОЗИОННО-АКТИВНЫЕ МОЮЩИЕ СРЕДСТВА (КИСЛОТЫ, РАСТВОРИТЕЛИ И Т. Д.). ИСПОЛЬЗУЙТЕ СПЕЦИАЛЬНЫЕ МОЮЩИЕ СРЕДСТВА ДЛЯ КОФЕМАШИН, ПРИОБРЕТЕННЫЕ В СПЕЦИАЛИЗИРОВАННЫХ ЦЕНТРАХ ТЕХНИЧЕСКОЙ ПОМОЩИ**

8.1. ЕЖЕДНЕВНОЕ ТЕХНИЧЕСКОЕ ОБСЛУЖИВАНИЕ

- Используйте чистую ткань или губку, не оставляющую ворса (лучше холст или хлопок).
- Тщательно очистите корпус, протирая его в направлении сатинированной отделки деталей из нержавеющей стали.
- Снимите фильтродержатели и фильтры, удалите кофейные отложения и промойте детали горячей водой, чтобы растворить отложения.
- Снимите сливной поддон и решетку (ФОТО 1-К) и очистите.
- Очистите душ и уплотнение заварочных групп.
- Очистите трубку подачи пара, убедитесь, что на сопле нет корки.

8.2. ПЕРИОДИЧЕСКОЕ ТЕХНИЧЕСКОЕ ОБСЛУЖИВАНИЕ

Помимо ежедневного технического обслуживания, выполняйте следующие операции:

- Очистите сливной поддон.
- Закрепите фильтродержатель с глухим фильтром в заварочной группе.
- Активируйте цикл промывки группы (см. раздел 8.3).

8.3. ПРОГРАММА ОЧИСТКИ ГРУППЫ

 **КАТЕГОРИЧЕСКИ ЗАПРЕЩАЕТСЯ СНИМАТЬ ФИЛЬТРОДЕРЖАТЕЛЬ ВО ВРЕМЯ ЗАВАРИВАНИЯ**
Чтобы выполнить промывку группы, повторно активируйте раздачу на 15/20 секунд. Если используются моющие средства, промойте глухой фильтр и повторите цикл промывки, чтобы выполнить ополаскивание.

9. ВЫВОД МАШИНЫ ИЗ ЭКСПЛУАТАЦИИ

9.1. НА КОРОТКИЙ ПЕРИОД ВРЕМЕНИ

Выключите все переключатели и выньте штепсельную вилку из розетки. Выполните операции по техническому обслуживанию. Храните машину в сухом помещении (при комнатной температуре не ниже 5 °C), защищенном от воздействия атмосферных осадков и имеющем ограниченный доступ (не оставляйте машину в пределах досягаемости несовершеннолетних детей или лиц, не имеющих достаточной подготовки).

9.2. ДЛЯ УТИЛИЗАЦИИ

В дополнение к операциям, перечисленным для кратковременно вывода из эксплуатации, срежьте шнур питания, упакуйте машину в картонную коробку и передайте ее соответствующему персоналу (в авторизованный центр утилизации специальных отходов или сбора оборудования, бывшего в употреблении).

10. ПОИСК И УСТРАНЕНИЕ НЕИСПРАВНОСТЕЙ

Выполняется самим пользователем. Чтобы избежать ненужных затрат, проверьте, не совпадает ли неисправность, возникшая в машине, с одним из примеров, приведенных ниже, прежде чем звонить в службу технической поддержки.

10.1. МАШИНА ХОЛОДНАЯ, КОФЕ НЕ ЗАВАРИВАЕТСЯ, НЕТ ГОРЯЧЕЙ ВОДЫ И ПАРА

- Главный выключатель выключен - ВКЛЮЧИТЬ
- Отсутствие питания - ПРОВЕРИТЬ
- Сработал защитный автоматический выключатель - ПРОВЕРИТЬ
- Машина отключена от сети – ПРОВЕРИТЬ

10.2. УТЕЧКА ПО КРАЮ РУЧКИ

- Загрязнение уплотнения группы частицами кофе - ОЧИСТИТЬ
- Износ уплотнения группы - ЗАМЕНИТЬ УПЛОТНЕНИЕ ГРУППЫ
- Износ края фильтра - ЗАМЕНИТЬ ФИЛЬТР

10.3. КОФЕ ЗАВАРИВАЕТСЯ ПО КАПЛЕ

- Забиты отверстия фильтра или ручки - ОЧИСТИТЬ
- Слишком тонкий помол - СДЕЛАТЬ ПОМОЛ ГРУБЕЕ

10.4. СЛИШКОМ БЫСТРОЕ ЗАВАРИВАНИЕ

- Слишком грубый помол - СДЕЛАТЬ ПОМОЛ БОЛЕЕ МЕЛКИМ
- Слишком старый кофе - ЗАМЕНИТЬ КОФЕ

10.5. НЕРАВНОМЕРНАЯ ПОДАЧА ПАРА

- Проверьте, не забиты ли отверстия сопел – ПРОЧИСТИТЬ

10.6. НЕТ ПОДАЧИ ПАРА

- Проверьте, не забиты ли отверстия сопел – ПРОЧИСТИТЬ



В СЛУЧАЕ ВОЗНИКНОВЕНИЯ СОМНЕНИЙ ПО ПОВОДУ ЭКСПЛУАТАЦИИ, ТЕХНИЧЕСКОГО ОБСЛУЖИВАНИЯ, СЕРВИСНОГО ОБСЛУЖИВАНИЯ И ДРУГИХ ВОПРОСОВ, КОТОРЫЕ НЕ БЫЛИ РАССМОТРЕНЫ В НАСТОЯЩЕМ ДОКУМЕНТЕ, ОБРАЩАЙТЕСЬ В АВТОРИЗОВАННЫЙ СЕРВИСНЫЙ ЦЕНТР.