

**ДРУЖОК**

рабочая тетрадь

# Графические диктанты

для девочек

Учимся ориентироваться  
на листе бумаги

Развиваем мелкую  
моторику

Развиваем память  
и внимание

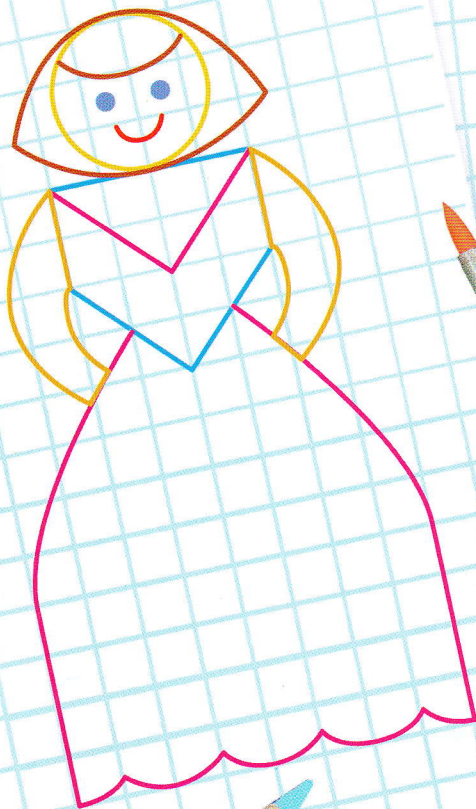

**5-7  
лет**





**Мы** представляем вашему вниманию серию книг «Графические диктанты». За-  
нимаясь по этим книгам, ребёнок сможет развить мелкую моторику, умение ориен-  
тироваться на листе бумаги, усидчивость и внимание. Интересные игровые сюжеты  
сделают работу по книге увлекательной!

Попросите ребёнка под вашу диктовку выполнить задание, не отрывая карандаша  
от бумаги. Покажите ему точку, от которой нужно начинать выполнять задание. Не  
спешите диктовать задание целиком: прочтите сначала первый фрагмент, сделайте  
паузу и проследите, чтобы ребёнок правильно выполнил нужное действие. Только  
затем читайте следующий фрагмент и так далее, пока рисунок не будет готов.

Будьте терпеливы и доброжелательны, и у вашего малыша всё получится!

На этой страничке представлены простые графические диктанты, с которых мы  
предлагаем начать работу.

1 клетка влево, 2 клетки вниз.

1 клетка вправо, 1 клетка вниз, 1 клетка по диагонали  
влево вниз, 1 клетка вправо.

1 клетка вправо, 2 клетки вниз, 1 клетка влево, 2 клетки  
вверх.

1 клетка по диагонали влево вниз, 1 клетка вниз, 1 клет-  
ка вправо, 1 клетка вверх, 1 клетка влево.

1 клетка влево, 2 клетки вниз, 1 клетка вправо, 1 клетка  
вверх, 1 клетка влево.

1 клетка по диагонали вправо вверх, 2 клетки вниз.

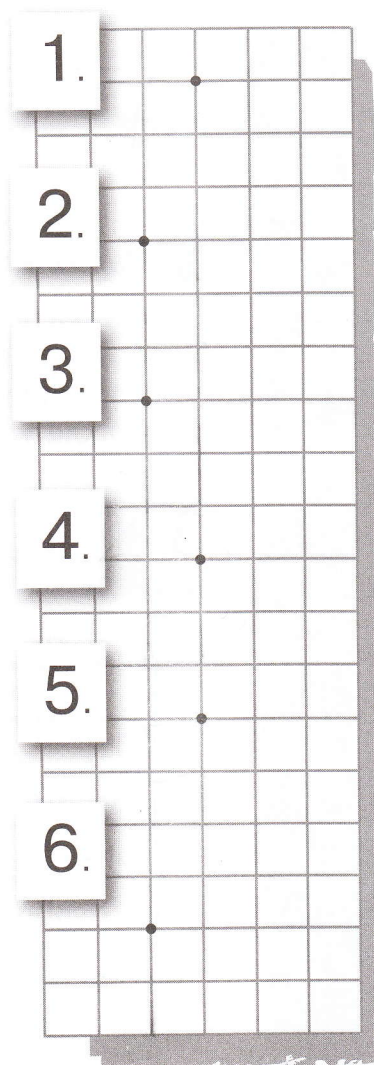



Все дети любят играть. И ты, наверное, тоже.

● **Выполни графический диктант и раскрась картинку.**

4 клетки вверх, 3 клетки вправо, 1 клетка по диагонали влево вниз, 1 клетка по диагонали вправо вниз, 3 клетки влево.

7.

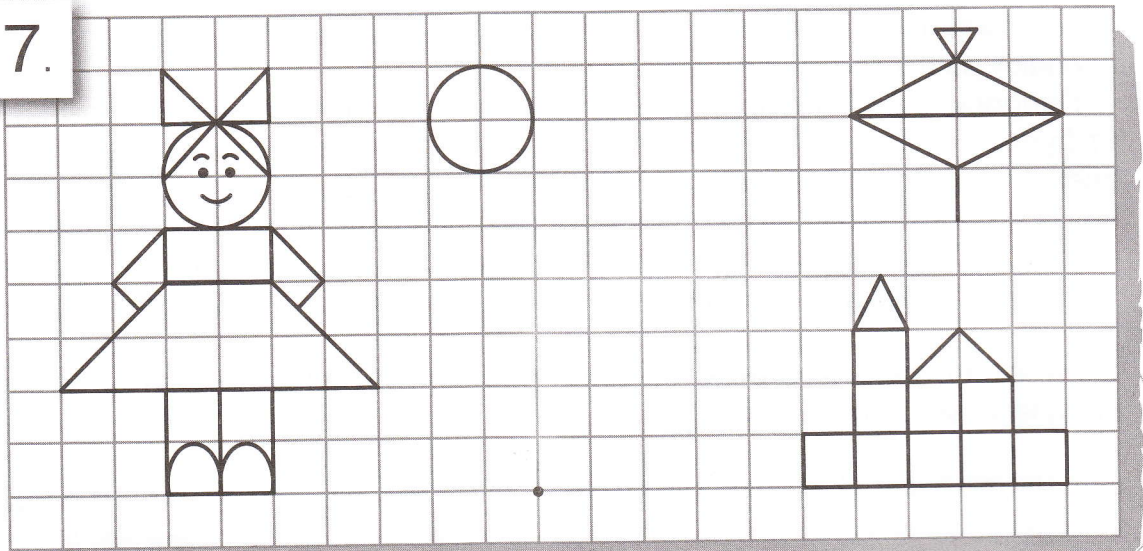

А какое лакомство ты любишь больше всего?

● **Выполни графический диктант и раскрась картинку.**

1 клетка по диагонали влево вниз, 2 клетки вверх, 1 клетка по диагонали вправо вниз, 1 клетка вверх, 4 клетки вправо, 1 клетка вниз, 1 клетка по диагонали вправо вниз, 2 клетки вверх, 1 клетка по диагонали влево вниз, 1 клетка вниз, 4 клетки влево, 1 клетка вверх.

8.

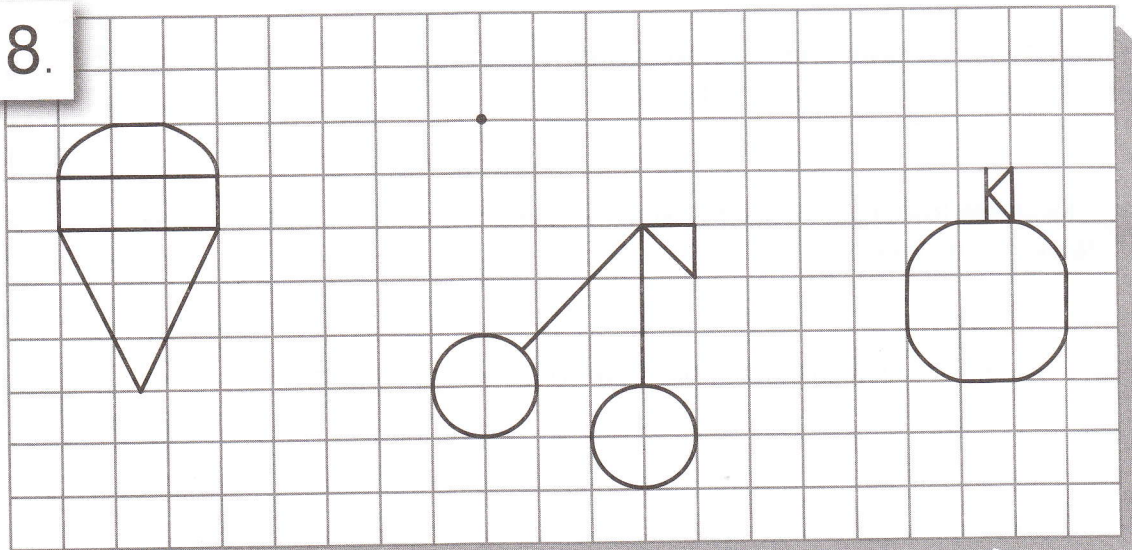



Ты знаешь, откуда берутся цыплята? Они вылупляются из яиц.

● **Выполни графический диктант и раскрась картинку.**

1 клетка влево, 3 клетки по диагонали влево вверх, 1 клетка по диагонали вправо вверх, 1 клетка по диагонали вправо вниз, 3 клетки вправо, 1 клетка по диагонали вправо вниз, 2 клетки по диагонали влево вниз, 1 клетка по диагонали вправо вниз.

9.

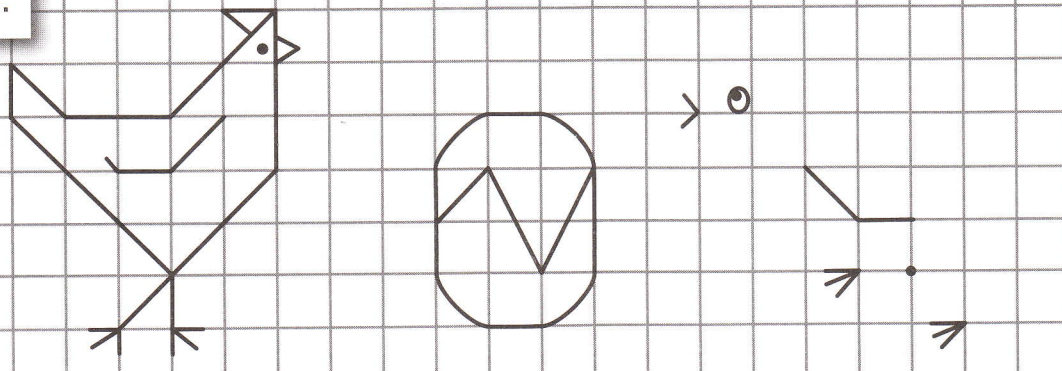

Посмотри на листочки — кое-кто решил скушать их на обед.

● **Выполни графический диктант и раскрась картинку.**

5 клеток влево, 1 клетка вверх, 1 клетка по диагонали вправо вверх, 3 клетки вправо, 1 клетка по диагонали вправо вниз, 1 клетка вниз.

10.

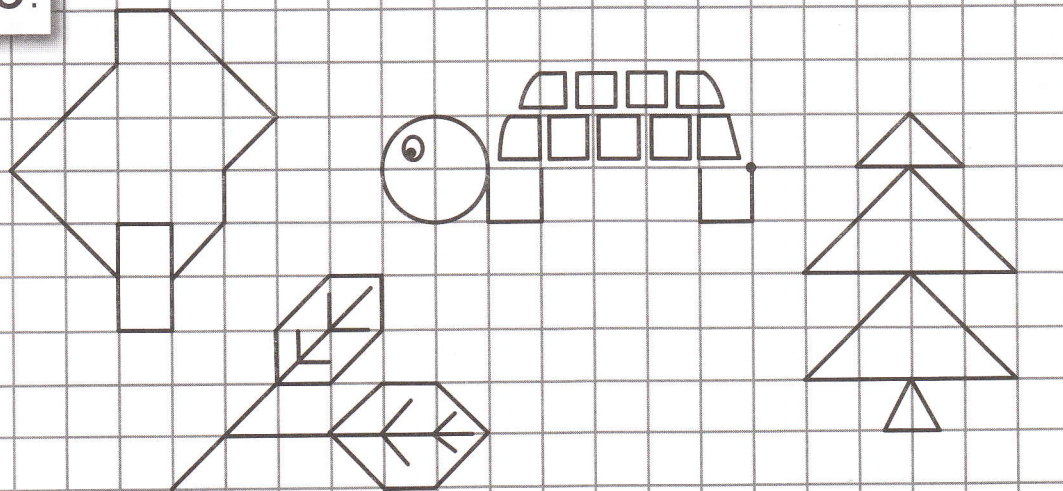



Посмотри, какие чудесные вазочки!

● **Выполни графический диктант и раскрась картинку.**

1 клетка вверх, 1 клетка по диагонали влево вверх, 3 клетки вправо, 1 клетка по диагонали влево вниз, 1 клетка вниз, 1 клетка по диагонали вправо вниз, 2 клетки вниз, 1 клетка по диагонали влево вниз, 1 клетка влево, 1 клетка по диагонали влево вверх, 2 клетки вверх, 1 клетка по диагонали вправо вверх.

11.

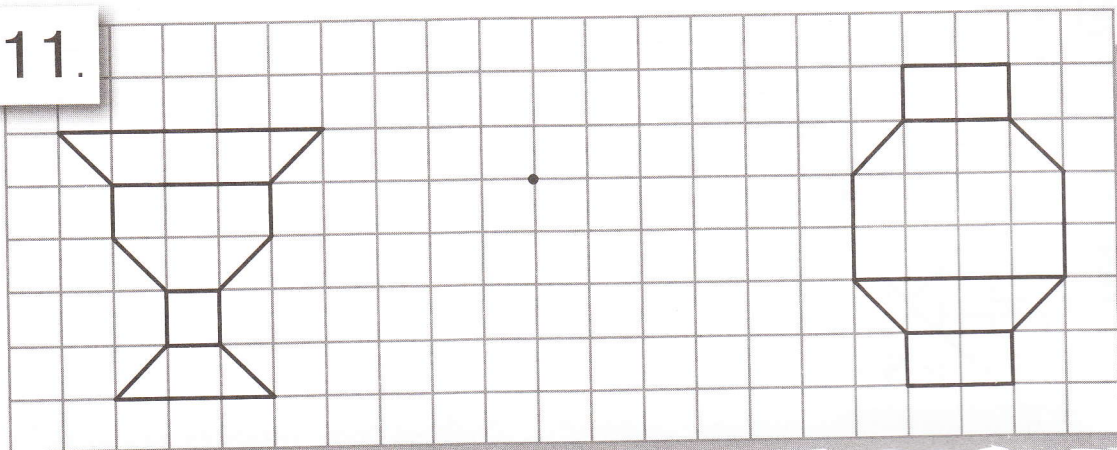

А вот пузатый чайник с чашками.

● **Выполни графический диктант и раскрась картинку.**

2 клетки влево, 1 клетка по диагонали вправо вверх, 2 клетки по диагонали вправо вниз, 1 клетка вниз, 1 клетка по диагонали влево вниз, 2 клетки влево, 3 клетки по диагонали влево вверх, 1 клетка вправо, 1 клетка по диагонали вправо вниз, 1 клетка по диагонали вправо вверх.

12.

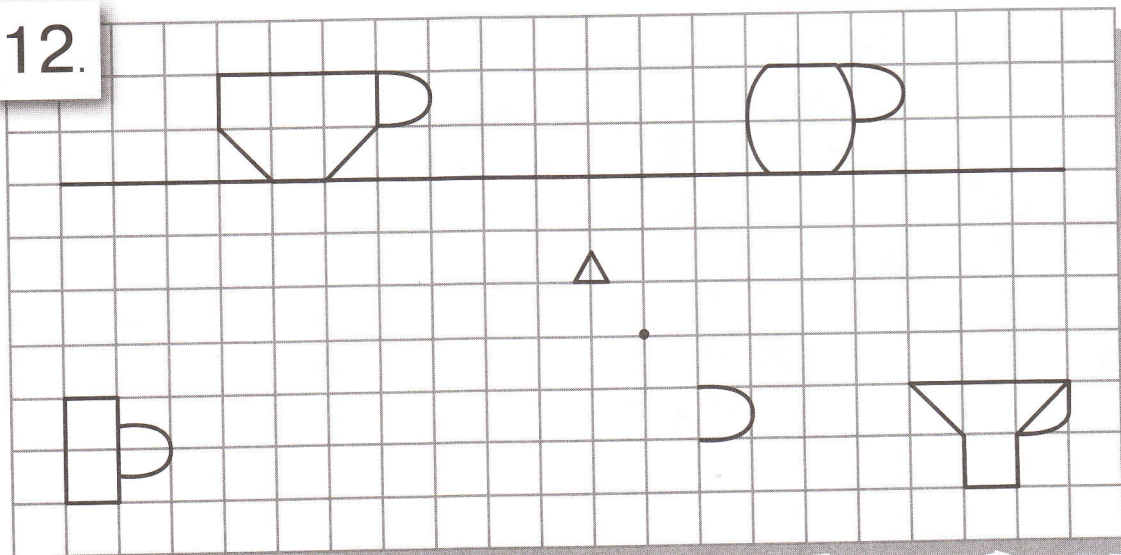



Чтобы садовые цветы росли красивыми, их нужно поливать.

● **Выполни графический диктант и раскрась картинку.**

4 клетки вниз, 3 клетки влево, 2 клетки вверх, 1 клетка по диагонали влево вверх, 1 клетка по диагонали влево вниз, 3 клетки вверх, 2 клетки по диагонали вправо вниз, 1 клетка вверх, 5 клеток вправо, 1 клетка вниз, 2 клетки по диагонали влево вниз.

13.

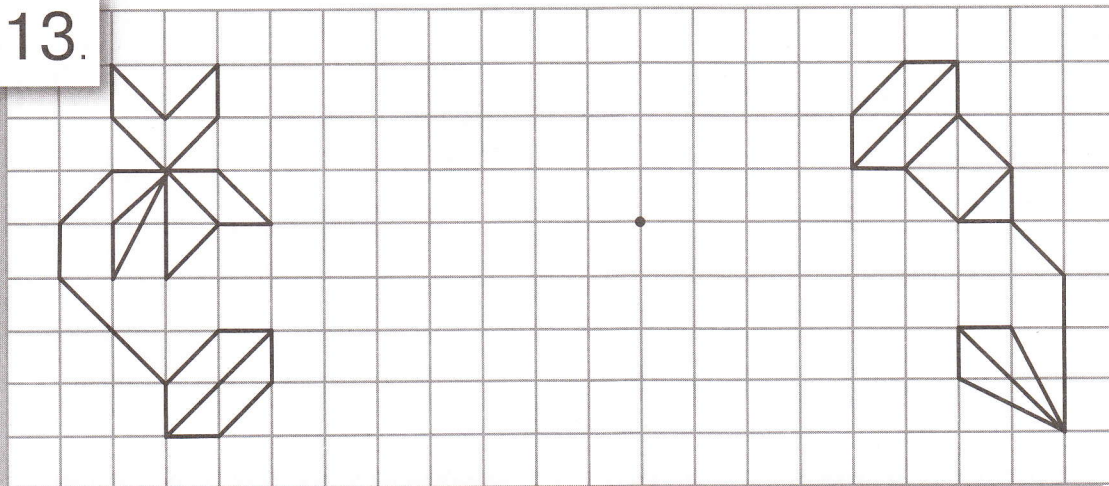

А лесные ягоды поливать не нужно. О них дождик заботится.

● **Выполни графический диктант и раскрась картинку.**

1 клетка вправо, 1 клетка по диагонали влево вниз, 1 клетка по диагонали влево вверх, 1 клетка вверх, 1 клетка по диагонали вправо вниз, 2 клетки влево, 1 клетка по диагонали влево вниз, 2 клетки вниз, 2 клетки вправо, 1 клетка по диагонали вправо вверх, 1 клетка вверх.

14.

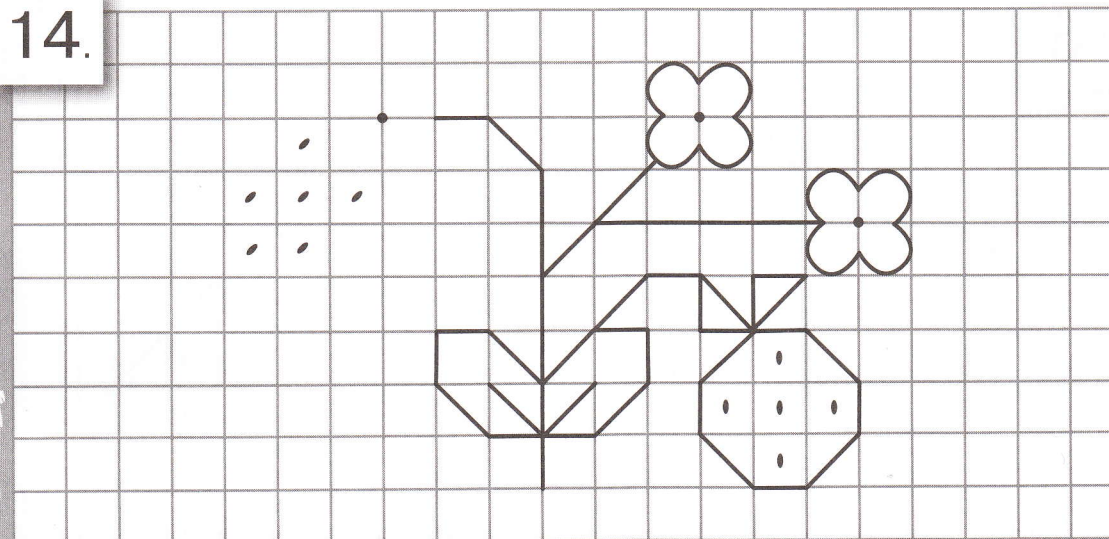



Прислушайся: кто-то поёт «чик-чирик». Кто же это?

● **Выполни графический диктант и раскрась картинку.**

3 клетки вниз, 1 клетка по диагонали вправо вниз, 1 клетка вправо, 2 клетки по диагонали вправо вверх, 1 клетка вниз, 1 клетка влево, 2 клетки по диагонали влево вверх, 1 клетка вверх, 1 клетка влево.

15.

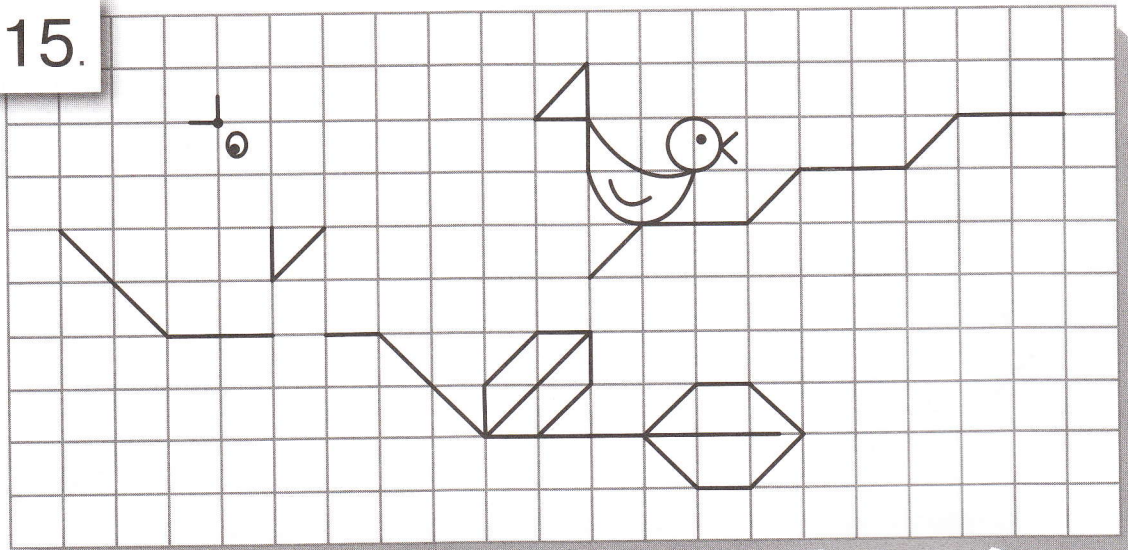

Познакомься — это поросёнок. Чем бы его угостить?

● **Выполни графический диктант и раскрась картинку.**

1 клетка по диагонали вправо вниз, 1 клетка по диагонали влево вниз, 1 клетка влево, 1 клетка вверх, 1 клетка по диагонали вправо вверх, 1 клетка вверх, 1 клетка вправо, 1 клетка по диагонали вправо вниз, 1 клетка вниз, 1 клетка влево.

16.

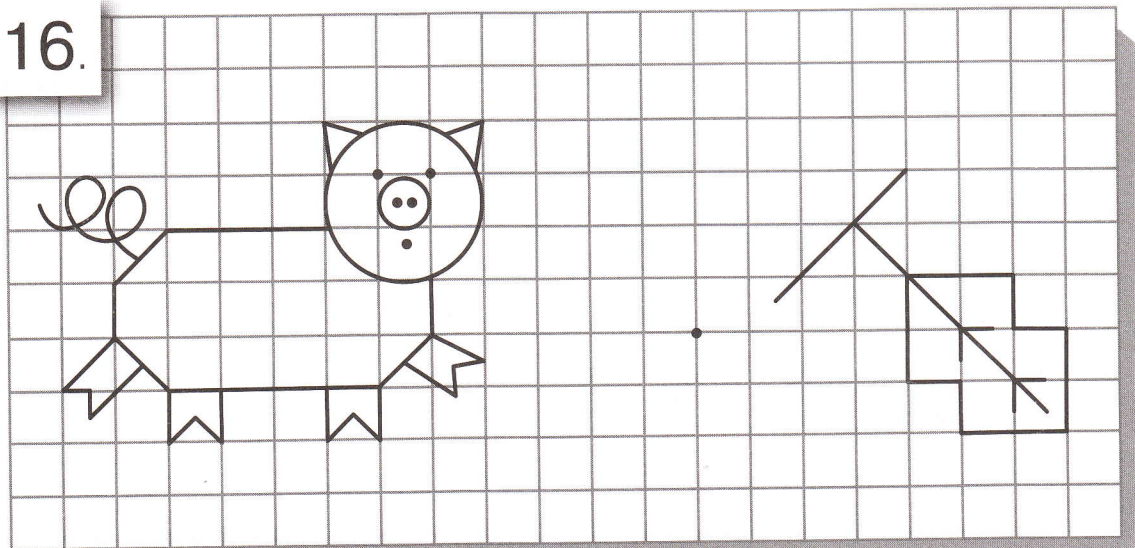



Ты знаешь, где проводит дни злая Баба-яга?

● **Выполни графический диктант и раскрась картинку.**

1 клетка вправо, 2 клетки по диагонали влево вверх, 2 клетки по диагонали влево вниз, 3 клетки вправо, 2 клетки вниз, 2 клетки влево, 2 клетки вверх.

17.

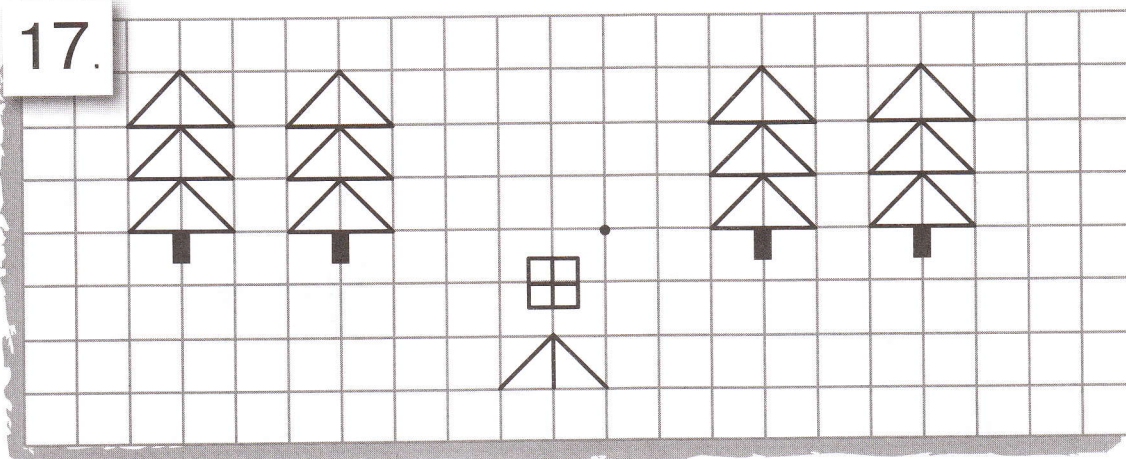

А где устраивает роскошные балы сказочная принцесса?

● **Выполни графический диктант и раскрась картинку.**

1 клетка вправо, 2 клетки вверх, 1 клетка по диагонали вправо вверх, 1 клетка вверх, 1 клетка влево, 1 клетка по диагонали вправо вверх, 1 клетка вправо, 1 клетка по диагонали вправо вниз, 1 клетка влево, 1 клетка вниз, 1 клетка по диагонали вправо вниз, 2 клетки вниз, 1 клетка вправо, 1 клетка вниз, 1 клетка вправо, 1 клетка вверх, 1 клетка вправо.

18.

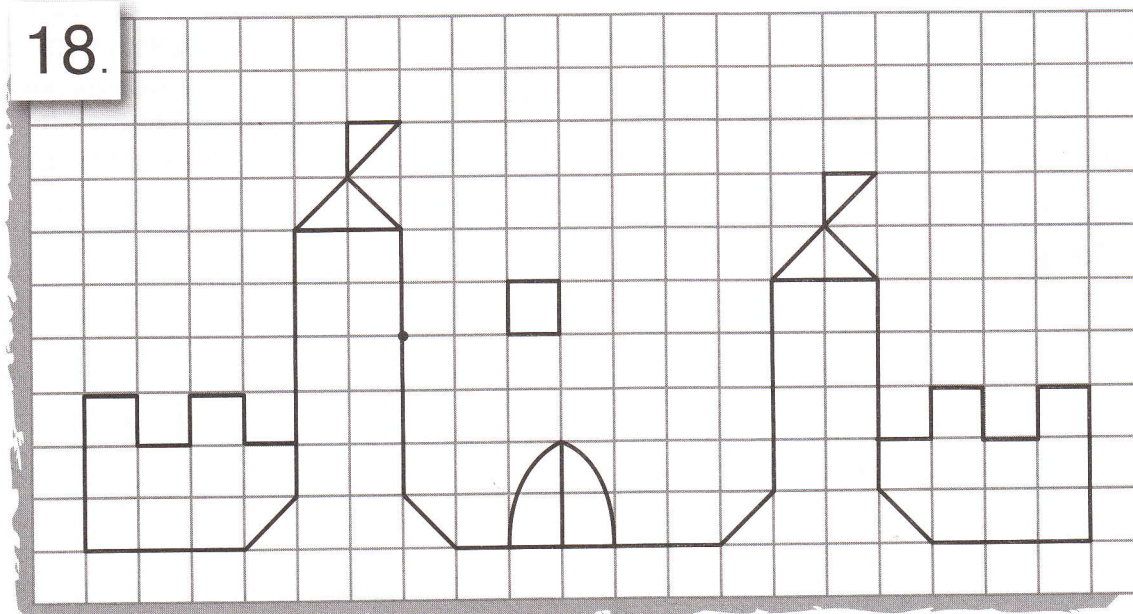



Познакомься с Машей. Она сегодня — именинница!

● **Выполни графический диктант и раскрась картинку.**

9 клеток вправо, 1 клетка вверх, 1 клетка влево, 1 клетка вверх, 1 клетка влево, 1 клетка вверх, 1 клетка влево, 1 клетка вверх, 3 клетки влево, 1 клетка вниз, 1 клетка влево, 1 клетка вниз, 1 клетка влево, 1 клетка вниз, 1 клетка влево, 1 клетка вниз.

19.

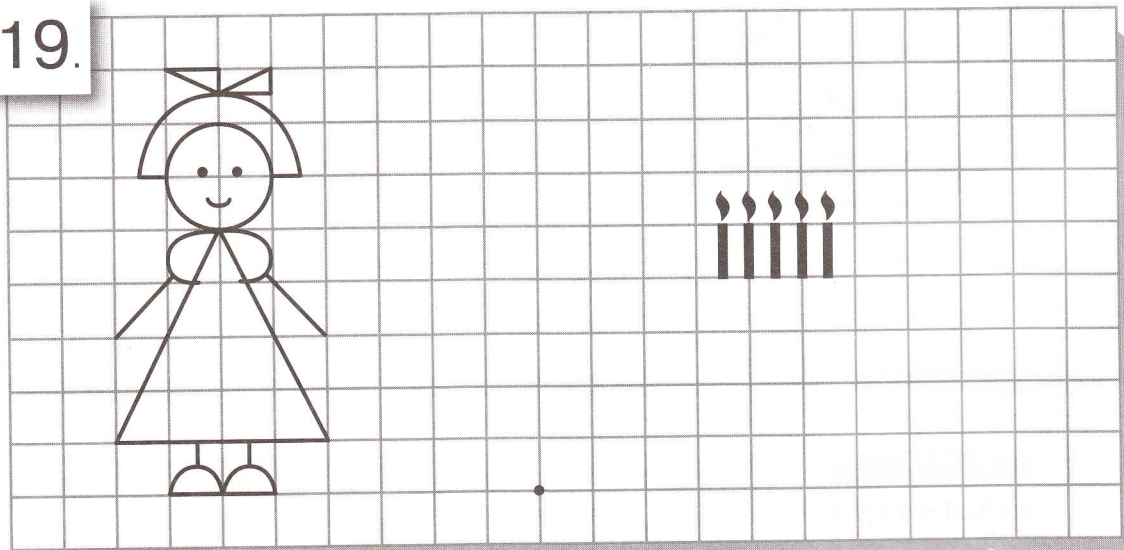

Давай посмотрим, какие подарки принесли Маше гости.

● **Выполни графический диктант и раскрась картинку.**

2 клетки вверх, 1 клетка по диагонали вправо вверх, 1 клетка вправо, 2 клетки по диагонали влево вниз, 2 клетки по диагонали влево вверх, 1 клетка вправо, 1 клетка по диагонали вправо вниз, 1 клетка вверх, 1 клетка по диагонали вправо вверх, 1 клетка по диагонали влево вверх, 1 клетка по диагонали влево вниз, 1 клетка по диагонали вправо вниз, 2 клетки вверх.

20.

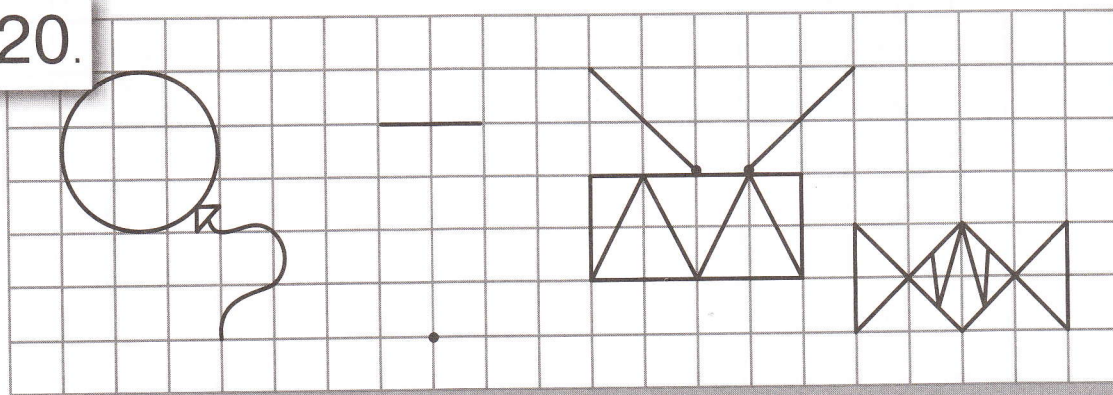



Посмотри, какое большое и вкусное яблоко нашли улитки!

Выполни графический диктант и раскрась картинку.

3 клетки влево, 1 клетка по диагонали влево вверх, 1 клетка вверх, 1 клетка по диагонали вправо вниз, 1 клетка вправо, 1 клетка вверх, 1 клетка по диагонали вправо вверх, 1 клетка вправо, 1 клетка по диагонали вправо вниз, 1 клетка вниз, 1 клетка по диагонали влево вниз, 2 клетки вправо, 1 клетка по диагонали влево вверх.

21.

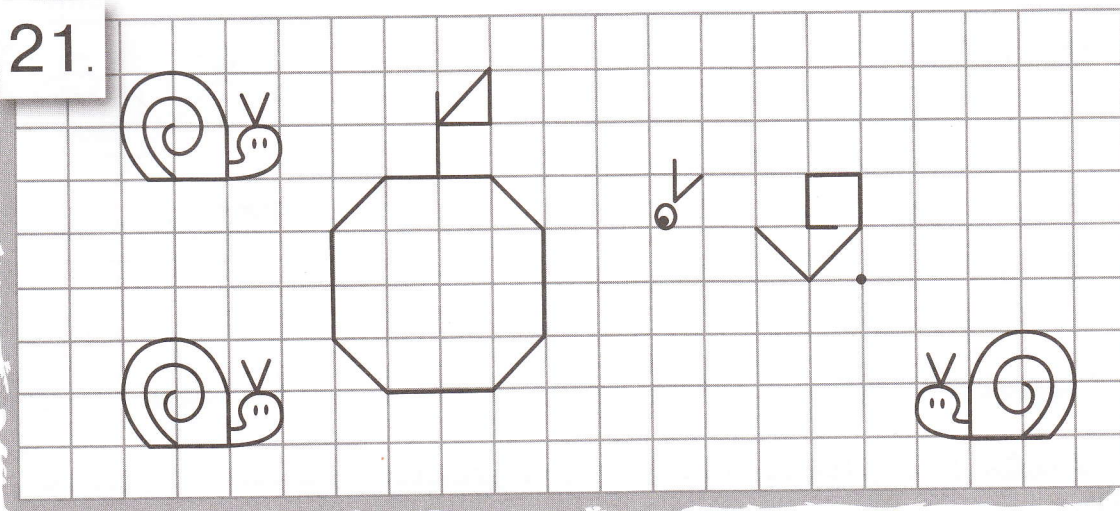

А вот беззаботные бабочки порхают на лугу.

Выполни графический диктант и раскрась картинку.

2 клетки вниз, 1 клетка по диагонали вправо вниз, 1 клетка вправо, 1 клетка вверх, 1 клетка по диагонали влево вверх, 1 клетка вправо, 2 клетки вверх, 2 клетки по диагонали влево вниз, 2 клетки по диагонали влево вверх, 2 клетки вниз, 1 клетка вправо, 1 клетка по диагонали влево вниз, 1 клетка вниз, 1 клетка вправо, 1 клетка по диагонали вправо вверх, 1 клетка вниз.

22.

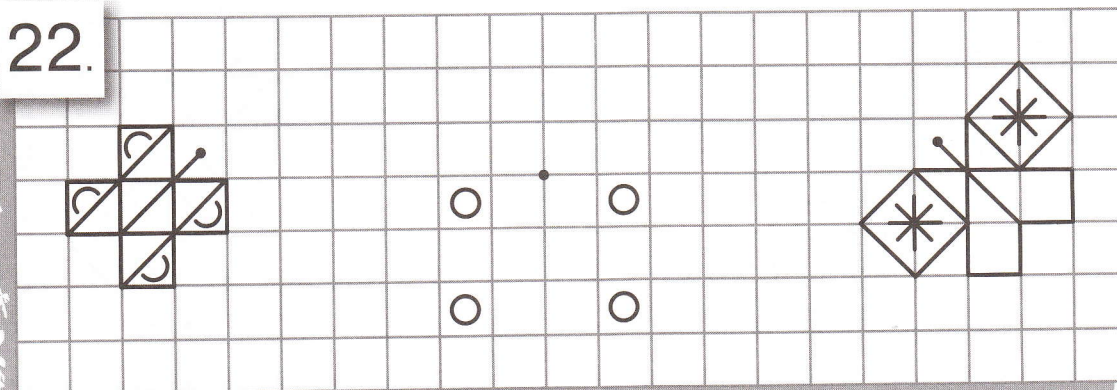



А как здорово украшать новогоднюю ёлку! Правда?

● **Выполни графический диктант и раскрась картинку.**

4 клетки вправо, 1 клетка вниз, 4 клетки влево, 1 клетка вверх, 1 клетка по диагонали вправо вверх, 1 клетка вверх, 1 клетка по диагонали вправо вверх, 1 клетка по диагонали вправо вниз, 1 клетка вниз, 1 клетка по диагонали вправо вниз.

23.

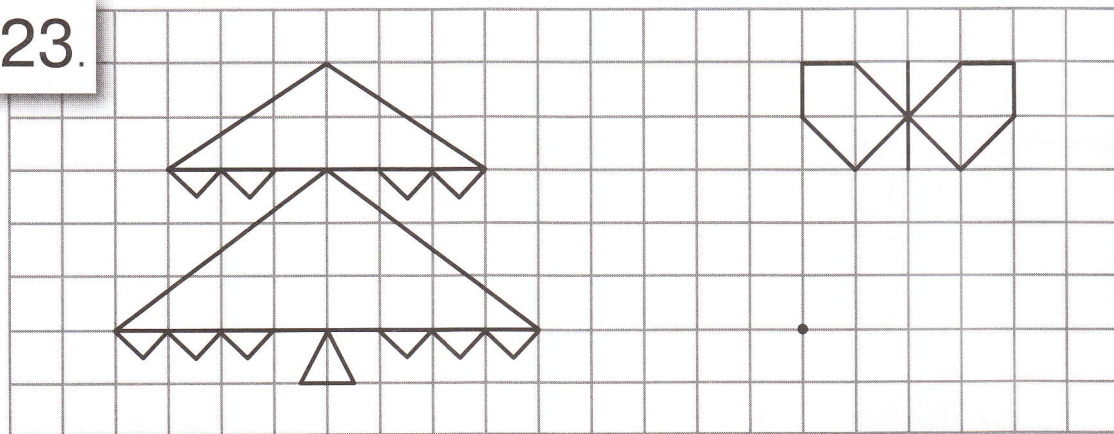

У тебя, наверняка, есть ёлочные украшения.

● **Выполни графический диктант и раскрась картинку.**

1 клетка по диагонали вправо вверх, 1 клетка вправо, 1 клетка вверх, 1 клетка по диагонали вправо вверх, 1 клетка по диагонали вправо вниз, 1 клетка вниз, 1 клетка вправо, 1 клетка по диагонали вправо вниз, 6 клеток влево, 1 клетка по диагонали вправо вниз, 1 клетка вправо, 1 клетка вниз, 1 клетка по диагонали вправо вниз, 1 клетка по диагонали вправо вверх, 1 клетка вверх, 1 клетка вправо, 1 клетка по диагонали вправо вверх.

24.

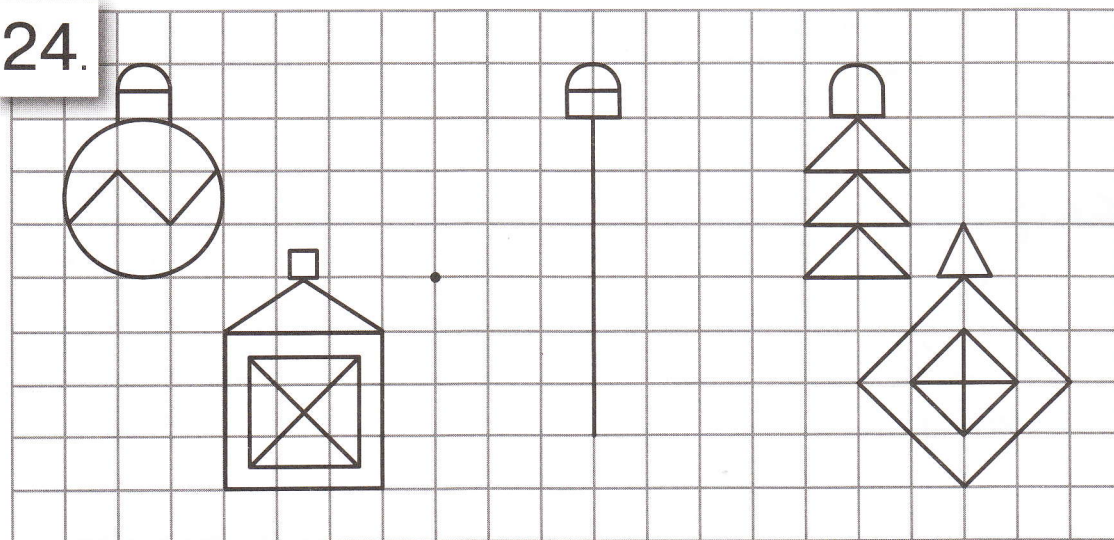



Лесной житель несёт на себе яблочко и грибочек. Кто он?

● **Выполни графический диктант и раскрась картинку.**

1 клетка вниз, 4 клетки вправо, 1 клетка по диагонали влево вверх, 1 клетка по диагонали вправо вверх, 1 клетка влево, 1 клетка вверх, 1 клетка по диагонали влево вниз, 1 клетка вверх, 1 клетка по диагонали влево вниз, 1 клетка влево, 1 клетка по диагонали вправо вниз, 1 клетка по диагонали влево вниз, 1 клетка вправо.

25.

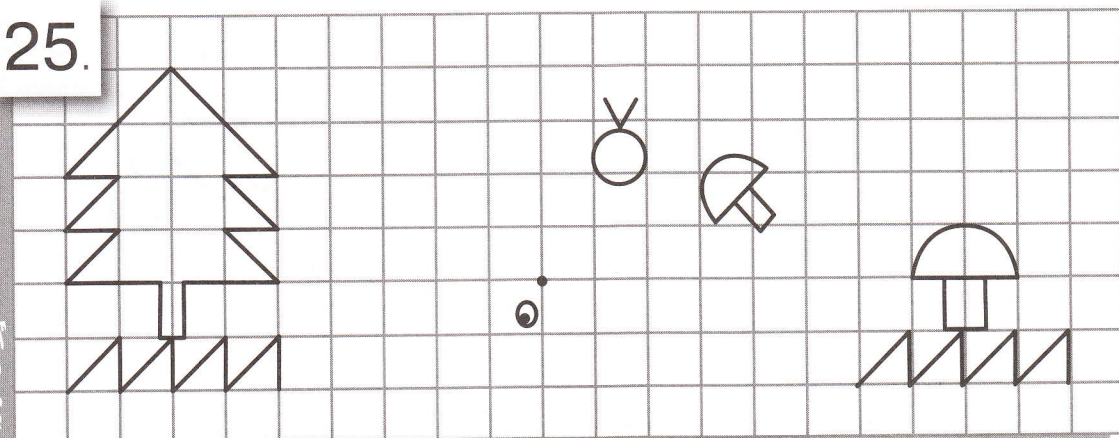

Озорные лягушки приглашают тебя на зажигательный танец!

● **Выполни графический диктант и раскрась картинку.**

1 клетка вверх, 2 клетки по диагонали влево вверх, 1 клетка по диагонали вправо вверх, 1 клетка по диагонали влево вверх, 1 клетка влево, 1 клетка по диагонали влево вниз, 1 клетка по диагонали вправо вниз, 2 клетки по диагонали влево вниз, 1 клетка вниз, 1 клетка по диагонали вправо вниз, 3 клетки вправо, 1 клетка по диагонали вправо вверх, 5 клеток влево.

26.

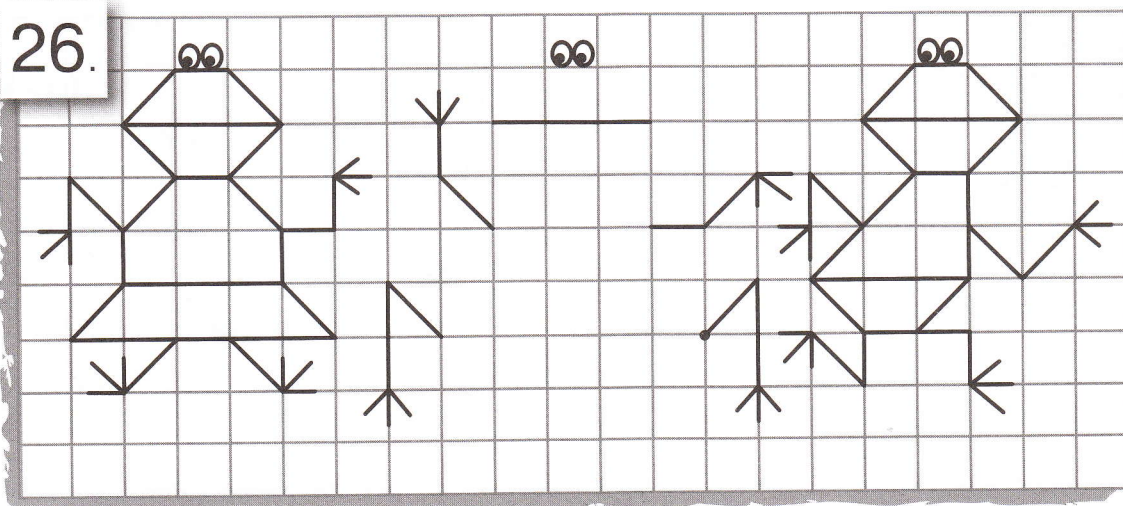



А вот сказочная принцесса собирается на бал.

● **Выполни графический диктант и раскрась картинку.**

5 клеток вверх, 4 клетки влево, 6 клеток вниз, 4 клетки вправо, 1 клетка вверх, 1 клетка по диагонали вправо вверх, 3 клетки вверх, 2 клетки по диагонали вправо вверх, 10 клеток влево, 2 клетки по диагонали вправо вниз, 3 клетки вниз, 1 клетка по диагонали вправо вниз.

27.

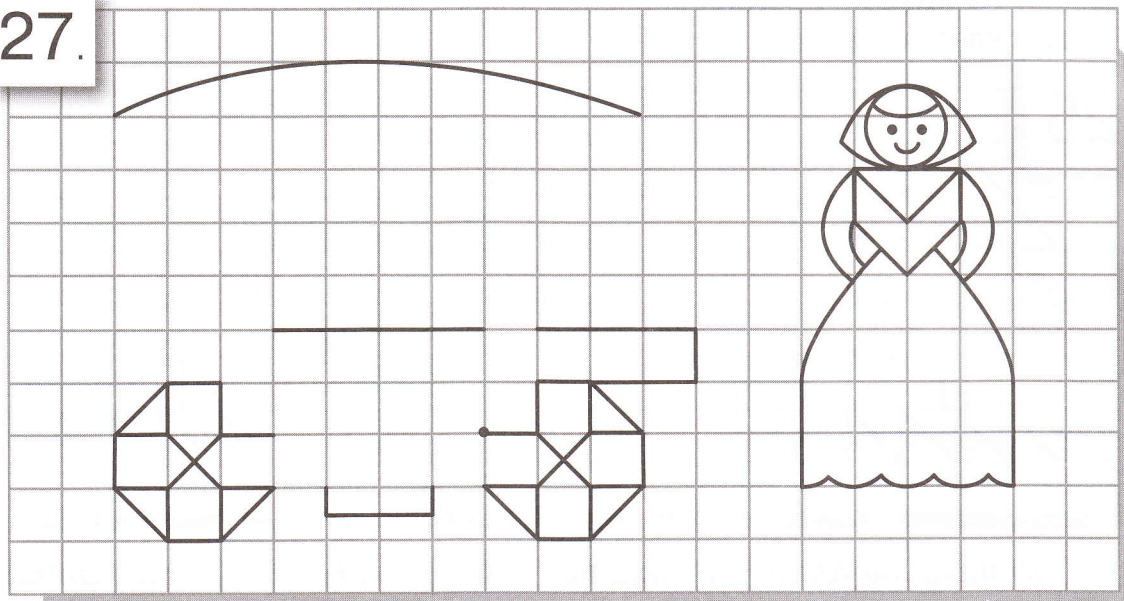

Чем она дополнит свой наряд?

● **Выполни графический диктант и раскрась картинку.**

1 клетка по диагонали вправо вверх, 1 клетка вниз, 4 клетки влево, 1 клетка вверх, 1 клетка по диагонали вправо вверх, 1 клетка вправо, 1 клетка по диагонали вправо вниз, 1 клетка вниз, 1 клетка по диагонали вправо вниз, 5 клеток влево, 1 клетка по диагонали вправо вверх.

28.

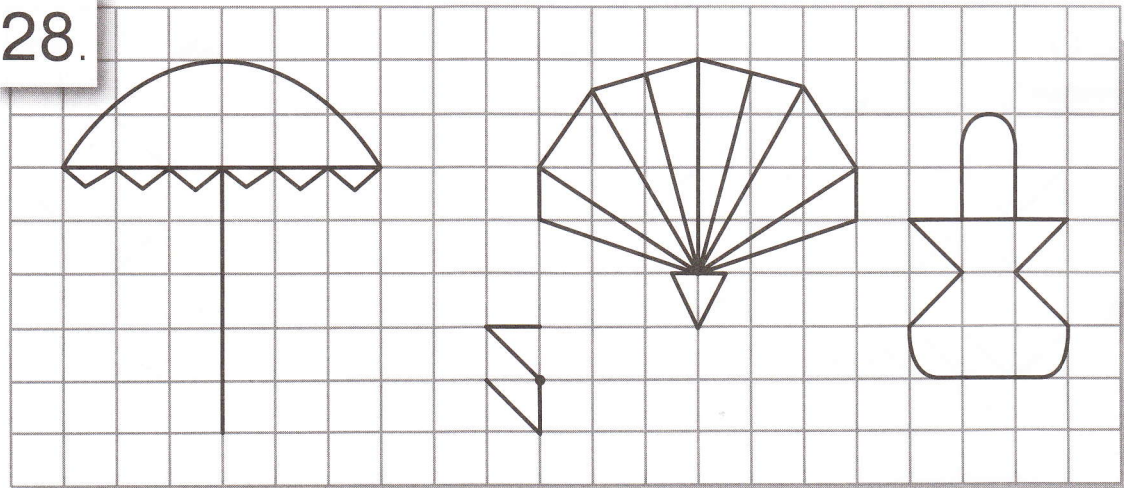



Интересно, с кем это так важно беседует петушок?

● **Выполни графический диктант и раскрась картинку.**

1 клетка вправо, 2 клетки по диагонали вправо вверх, 1 клетка вверх, 1 клетка по диагонали влево вверх, 1 клетка вверх, 2 клетки вправо, 1 клетка по диагонали влево вверх, 1 клетка влево, 1 клетка по диагонали влево вниз, 1 клетка вниз, 1 клетка по диагонали вправо вниз, 1 клетка влево, 1 клетка по диагонали влево вниз, 2 клетки влево, 2 клетки по диагонали вправо вниз.

29.

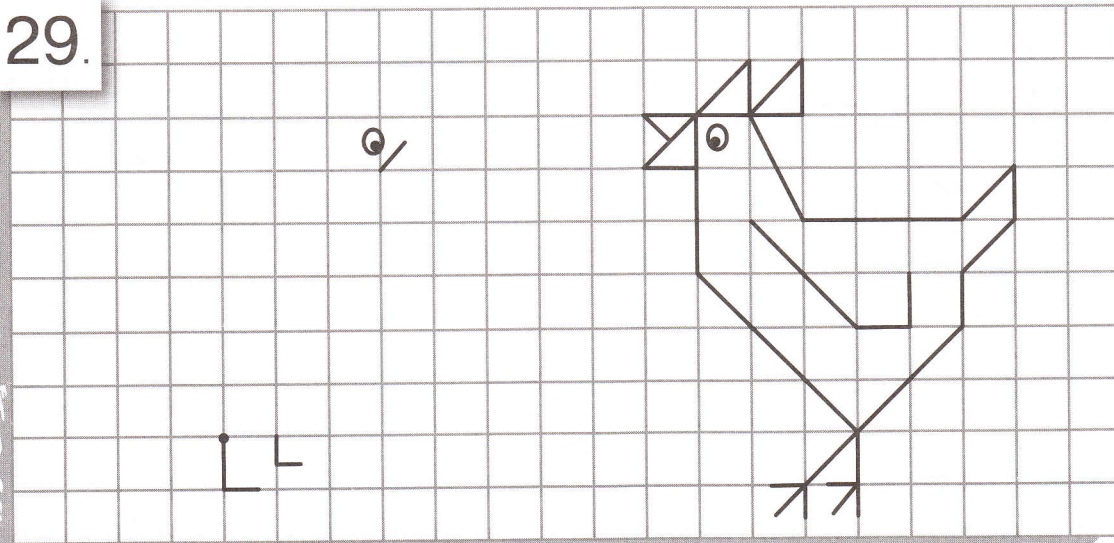

«Гав-гав!» — приветствует друга пёс. Кого он встретил?

● **Выполни графический диктант и раскрась картинку.**

2 клетки по диагонали влево вниз, 4 клетки вправо, 2 клетки вверх, 2 клетки вправо, 2 клетки по диагонали влево вниз, 4 клетки по диагонали влево вверх, 1 клетка вверх, 1 клетка по диагонали вправо вниз, 2 клетки вправо, 1 клетка по диагонали вправо вверх, 1 клетка вниз, 2 клетки по диагонали влево вниз.

30.

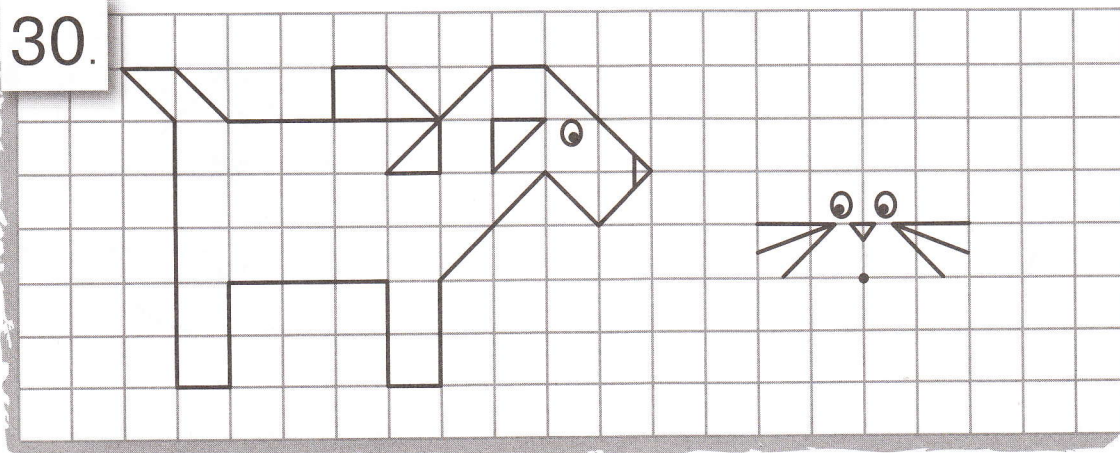



*Посмотри на грибы в осеннем лесу. Не все они съедобные!*

● *Выполни графический диктант и раскрась картинку.*

3 клетки влево, 1 клетка вверх, 1 клетка по диагонали вправо вниз, 4 клетки вверх, 1 клетка по диагонали влево вниз, 1 клетка влево, 1 клетка по диагонали вправо вверх, 1 клетка вверх, 1 клетка по диагонали вправо вверх, 1 клетка вправо, 1 клетка по диагонали вправо вниз, 1 клетка вниз, 1 клетка по диагонали вправо вниз, 1 клетка влево, 1 клетка по диагонали влево вверх, 4 клетки вниз, 1 клетка по диагонали вправо вверх, 1 клетка вниз.

31.

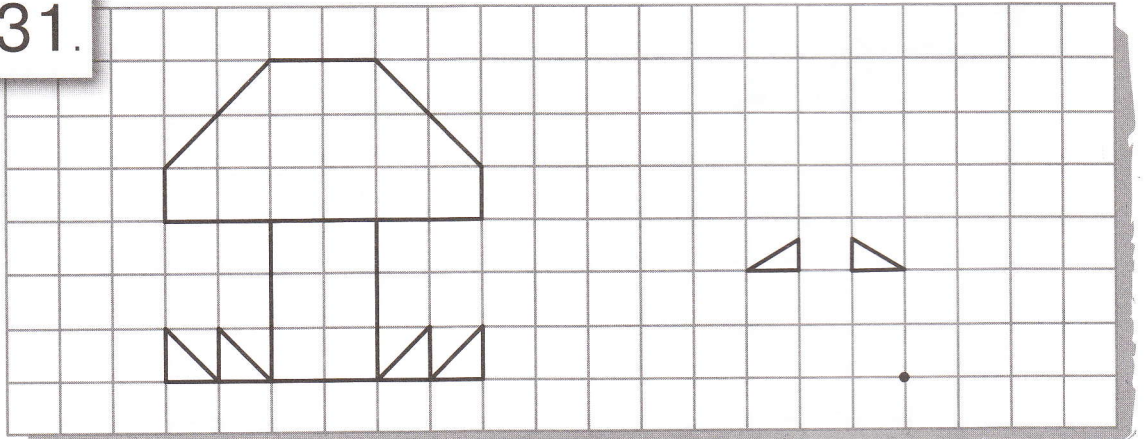

*А какие красивые золотистые листья украшают осенний лес!*

● *Выполни графический диктант и раскрась картинку.*

4 клетки вниз, 3 клетки влево, 1 клетка по диагонали вправо вверх, 1 клетка по диагонали влево вверх, 1 клетка вверх, 2 клетки вправо, 1 клетка вверх, 1 клетка по диагонали вправо вверх, 1 клетка по диагонали вправо вниз, 1 клетка вниз, 2 клетки вправо, 1 клетка вниз, 1 клетка по диагонали влево вниз, 1 клетка по диагонали вправо вниз, 3 клетки влево, 1 клетка вниз.

32.

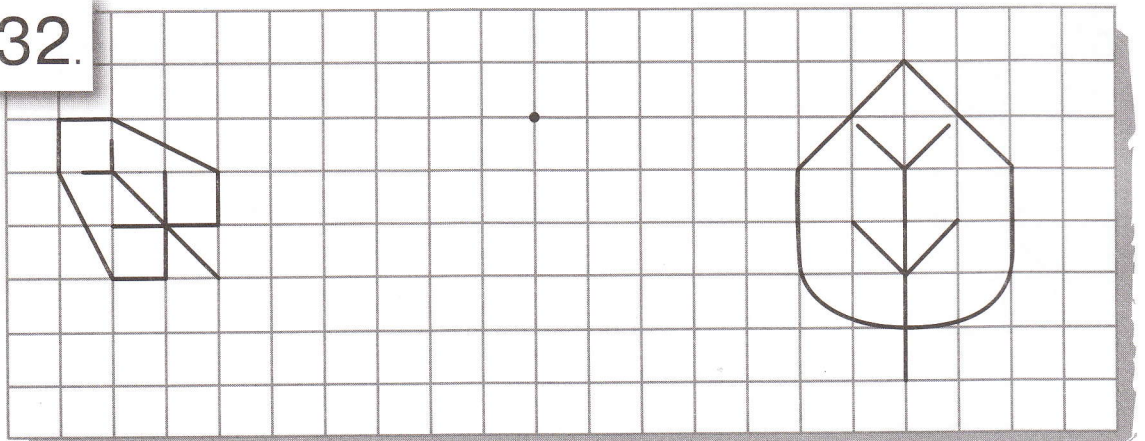



Ответы к графическим диктантам

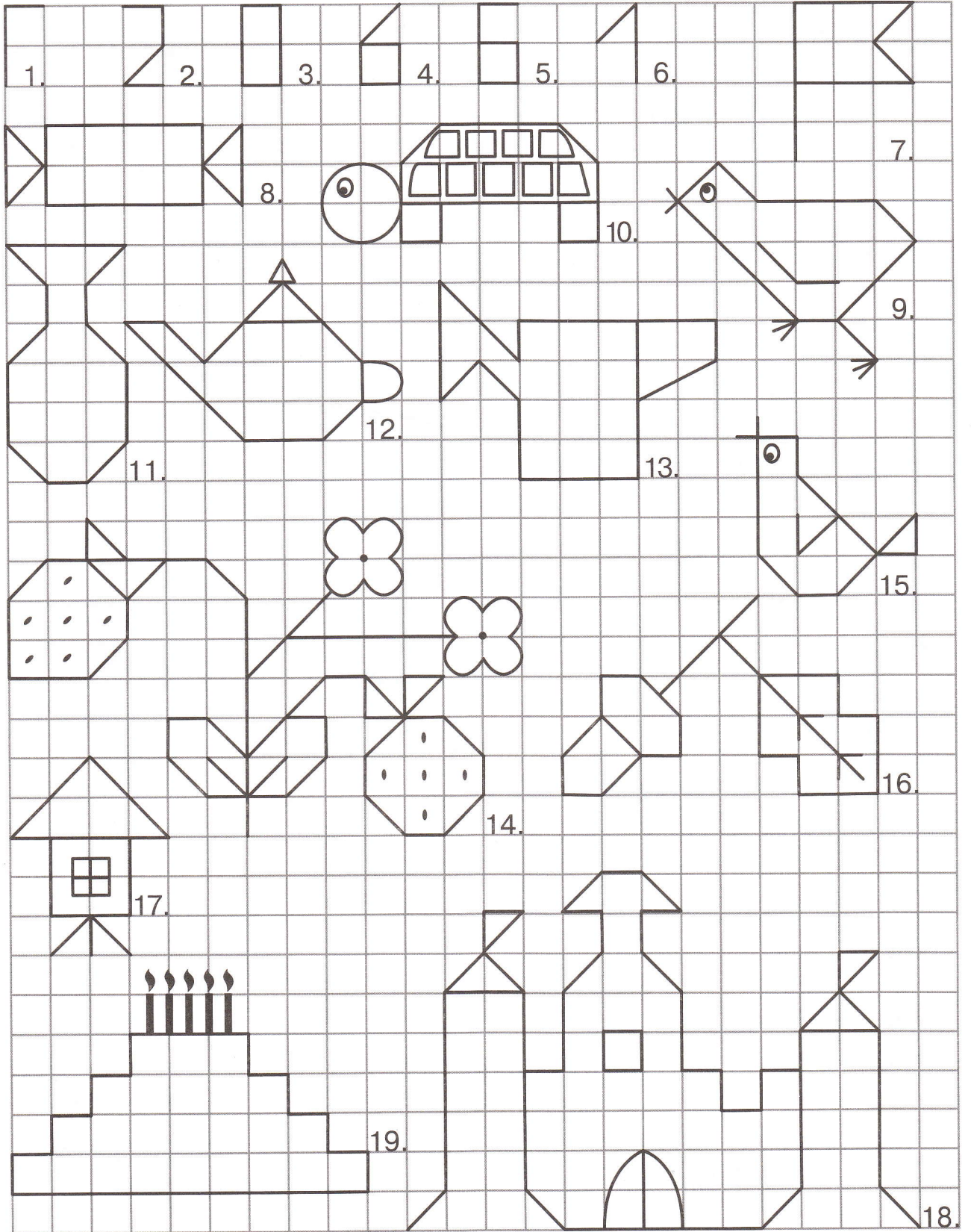



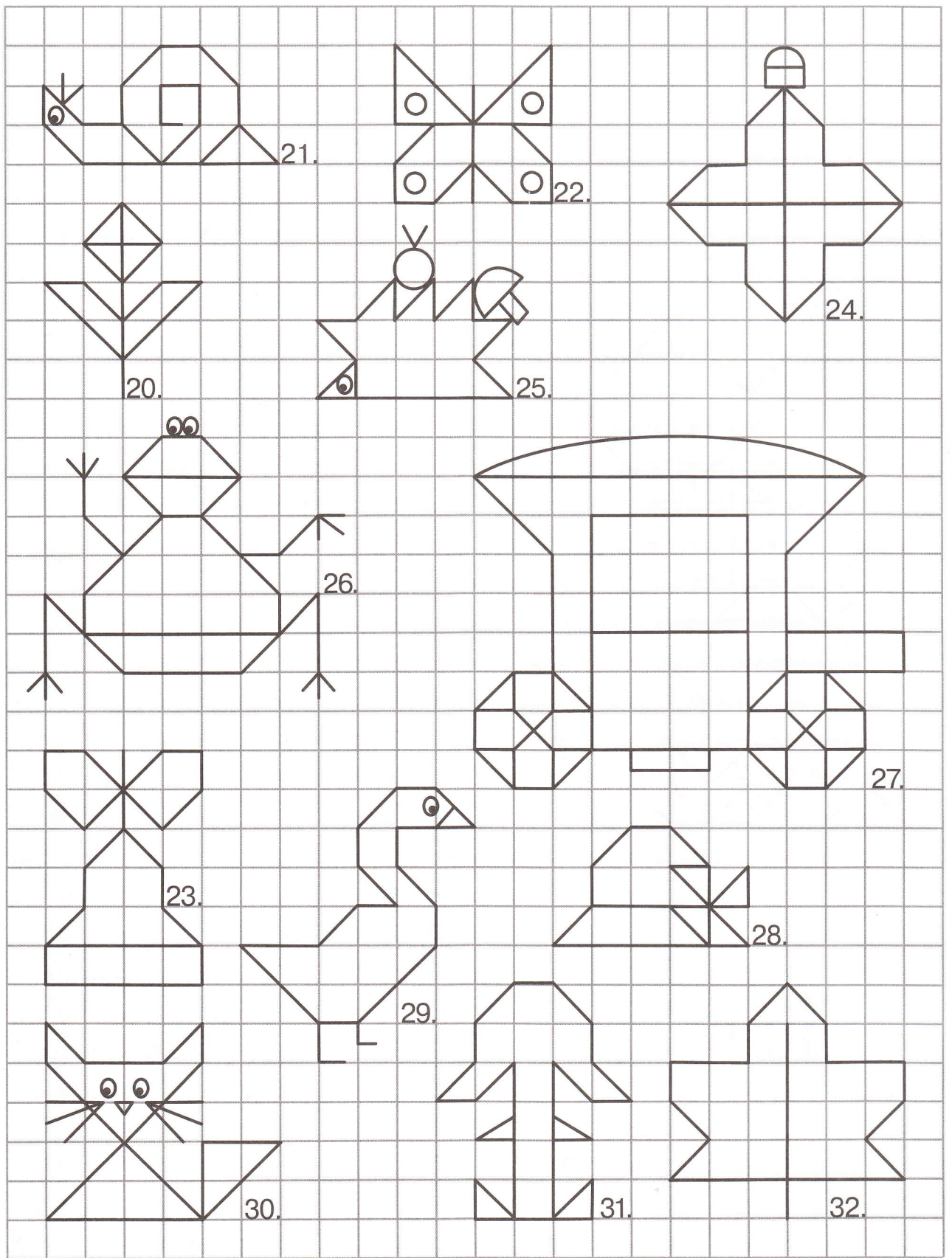



рабочая тетрадь

**ДРУЖОК**

# Графические диктанты

В этой книжке вы найдёте  
графические диктанты для девочек,  
представленные в увлекательной  
игровой форме.

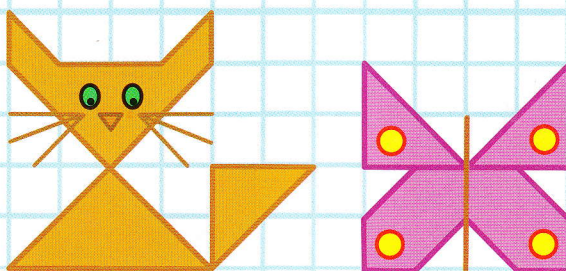

*Для детей дошкольного и младшего школьного возраста*

## **ГРАФИЧЕСКИЕ ДИКТАНТЫ ДЛЯ ДЕВОЧЕК**

Выпускающий редактор *И. Васильева*

Дизайн обложки *Е. Немирова*

Компьютерная верстка *О. Налётова*

Подписано в печать 11.11.09. Формат 84x108/16. Бумага офсетная.  
Гарнитура «Прагматика». Печать офсетная. Печ.л. 1,68. Тираж 20 000 экз. Заказ № 3819

ООО «Стрекоза». 129515, г. Москва, ул. Академика Королева, д. 4, корп. 4.  
ОАО ИПО «Лев Толстой» 300012, г. Тула, ул. Ф. Энгельса, д. 70.

**Телефоны для реализации: (495) 641-10-27, (4872) 41-06-37  
107076, г. Москва, Стромьинский пер., 4.**

**E-mail: [strecoza@df.ru](mailto:strecoza@df.ru)**

**Наш сайт: [www.strecoza.ru](http://www.strecoza.ru)**

ISBN 978-5-9951-0590-9



9 785995 105909 >

© Стрекоза, 2010