

КАТАЛОГ ОБОРУДОВАНИЯ

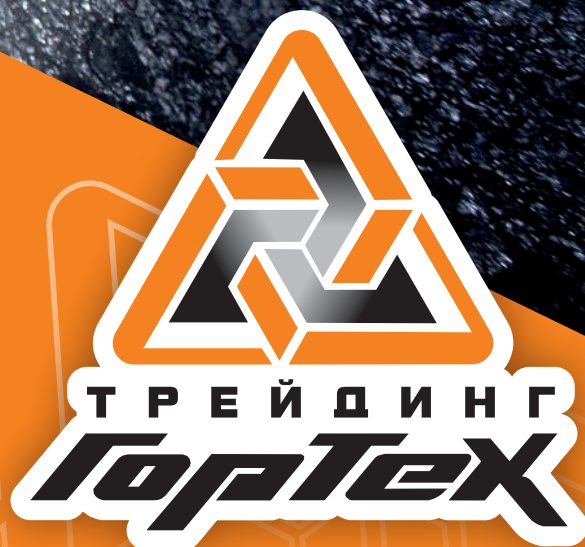

НАДЁЖНОСТЬ В КАЖДОМ ЗВЕНЕ ПОСТАВКИ



ООО «Трейдинг ГорТех»

Поставляем горно-шахтное оборудование более 20 лет
Помогаем клиентам на всех этапах сделки: от подбора и заказа на заводе - производителе до установки, сервисного обслуживания и поставки запасных частей

Наше оборудование эксплуатируется на объектах угольной и горной промышленности таких компаний как СУЭК, ЕВРАЗ, ММК-Уголь, ХК СДС Уголь, Северный Кузбасс, ПМХ-Уголь, Колмар и других

Оборудование для проходческих работ

Анкероустановщики, перфораторы, лебедки, мембранные насосы, буровые штанги, коронки, ампулы с полимерным составом, сетка для крепления бортов горных выработок

Оборудование для вентиляции и дегазации

Вентиляторы местного проветривания, буровые станки для дегазации, вентиляторы главного проветривания, вспомогательные вентиляторы

Оборудование для очистных комплексов:

Цепи и звенья конвейерные, скребки кованные, кабелеукладчики, насосные станции для питания крепи, орошения и охлаждения, цевочная рейка

Комплекующие секций крепи:

Управляющая гидравлика и комплекующие, гидростойки призабойные, системы перекрытия кровли демонтажных камер

Адрес и контакты:

ООО «Трейдинг ГорТех»
119049, г. Москва, 1-й Добрынинский переулоч, д. 19, стр. 6, пом. 1, ком. 2
+7 (499) 403-11-87
sales@gorteh.ru

Представительство в Кузбассе (г. Кемерово)

Сервисный центр ООО ПКФ «СибРемСервис»
Никифоров Сергей Владимирович
8 (913) 137-31-71, gorteh.kem@mail.ru

Представительство на Дальнем Востоке

Чушкин Андрей Владимирович
8 (914) 568-60-17, blago@tr-gorteh.com

Больше информации на сайте gorteh.ru



+7 (499) 403-11-87



sales@gorteh.ru



www.gorteh.ru



Сервисный центр ООО ПКФ «СибРемСервис»

Профессиональное сервисное обслуживание и ремонт оборудования

- Высококвалифицированный персонал;
- Гарантийное и послегарантийное сервисное обслуживание;
- Постоянно пополняемый склад запасных частей;
- Стенды для проверки оборудования после ремонта.

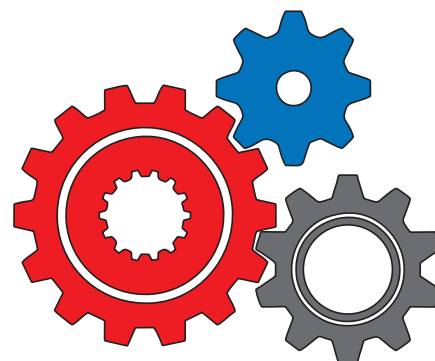

Выполняем ремонт следующих видов оборудования

- Пневматические установки бурильные типа МКТ и МКТБ (MQT и MQTB);
- Пневматические перфораторы типа ППГ (PPG);
- Ручные пневматические сверла типа РПС (RPS);
- Мембранные пневматические насосы типа МПН (BQG);
- Призобойные гидростойки типа СГВ (SGV);
- Насосы высокого давления для питания механизированных крепей типа BRW и BZW;
- Пневматические буровые установки типа ZQJC;
- Гидравлические буровые установки типа ZDY;
- Двухступенчатые вентиляторы встречного вращения FBD;
- Лебедки монтажные JSDB;
- Прочее оборудование.

Дополнительные услуги ООО «Трейдинг ГорТех»

- Доставка оборудования и запасных частей из любой точки мира;
- Работаем от оформления заказа на заводе-производителе до установки и дальнейшего обслуживания;
- Доставка любого груза от 1 кг;
- Наличие собственных складских помещений;
- Таможенное оформление товаров;
- Услуги по импорту вашего заказа по нашему контракту.





Содержание

Управляющая гидравлика	5
Кабелеукладчики	7
Цепи круглозвенные производства Gelin	8
Цепи плоскозвенные производства Gelin	9
Звенья соединительные производства Gelin	10
Скребки кованые	11
Кованая цевочная рейка	12
Установки бурильные (анкероустановщики)	13
Перфораторы пневматические	15
Система лавного перекрытия JD PET	17
Ампулы полимерные APG	18
Пневматический буровой станок ZQJC	19
Гидравлический буровой станок ZYJ	21
Лебедка монтажная JSDB	22
Вентиляторы серии FBCZ	23
Вентиляторы двухступенчатые FBD	24
Гидростойки призабойные с боковым клапаном SGV	26
Гидростойки призабойные внутреннего питания SG	27
Пневматические мембранные насосы	28
Насосные станции типа BRW	29
Конвейерные цепи и звенья JDT	30





Управляющая гидравлика

Предлагаем поставки управляющей гидравлики производства КНР для механизированных очистных комплексов. Имеем опыт поставок продукции для предприятий России, есть складская программа. Обратитесь к нашим специалистам для получения детальной информации, технических характеристик по отдельным видам продукции.

Элементы управляющей гидравлики пилотного типа



Пилотные клапаны

Блокирующиеся пилотные клапаны



Мультирукав

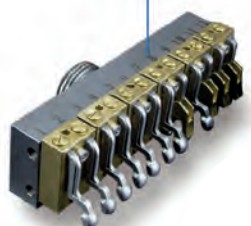

Клапанный блок пилотного управления в сборе



Основной гидравлический блок пилотного управления



3/2 Ходовой клапанный вкладыш DN12



3/2 Ходовой клапанный вкладыш DN20



Обратный клапан



Фильтрующий патрон



Сдвоенный клапанный блок



Одинарный клапанный блок



Форсунка орошения



Клапанный блок для орошения

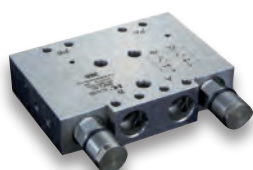

Сбалансированный двусторонний клапанный блок



Обратный клапан



Предохранительный клапан



Клапан подачи жидкости большой производительностью



Управляемый обратный клапан



Клапанный блок домкрата передвижки





Комплектующие для электрогидравлического управления



Шахтный
искробезопасный
датчик наклона



Шахтный взрывозащищенный
и искробезопасный
источник питания постоянного тока



Контроллер

Шахтный
искробезопасный
передатчик
дистанционного
управления



Инфракрасный
передатчик



Электрогидравлический
клапанный блок



Автоматический фильтр
с обратной промывкой



Инфракрасный датчик



Датчик давления



Датчик перемещения

Фильтроэлементы



Высоконапорные шаровые краны



Самоблокирующийся
четырёхходовой шаровой кран



Конусный шаровой кран



Самоблокирующийся
шаровой кран



Шаровой кран





Кабелеукладчики

Кабелеукладчик предназначен для проведения комбайнового кабеля и водяного шланга в бортах лавного скребкового конвейера.

Кабелеукладчик в высокой степени предохраняет комбайновый кабель от механических повреждений, порывов жил управления и скручивания, а водяной рукав от механических повреждений и скручивания. Защита комбайнового кабеля исключает вероятность возникновения разрыва кабеля и искрения, возникающего от жил кабеля, что увеличивает безопасность работ.

Изготавливается из сегментов, в различных габаритах и формах, соединяемых в бесконечный ряд в зависимости от требуемой длины.

Кабелеукладчики соответствуют гигиеническим стандартам и требованиям правил безопасности для работы в подземных выработках опасных по газу и пыли.

Кабелеукладчики формы О



Кабелеукладчики формы Н

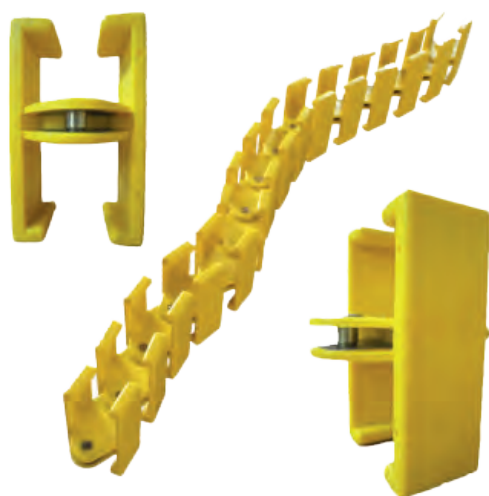

Кабелеукладчики формы В

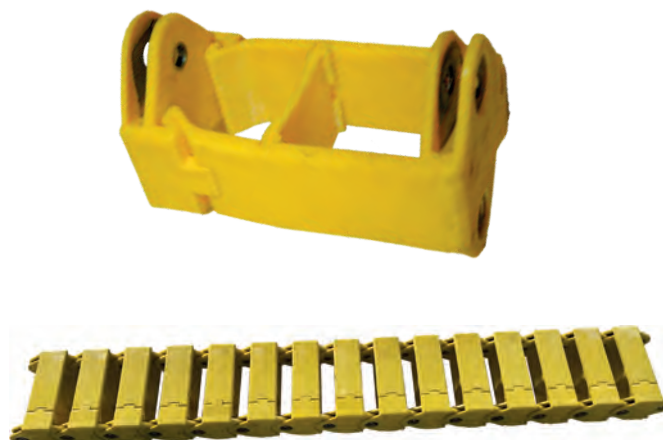

Кабелеукладчики представлены в различной форме и размерах. Для подбора нужной модели кабелеукладчика Вы всегда можете обратиться к нашим специалистам!



+7 (499) 403-11-87



sales@gorteh.ru



www.gorteh.ru



Круглозвенные цепи производства Gelin

ООО "Трейдиг ГорТех" является эксклюзивным дилером продукции производства Jiangsu Gelin Machinery Co, Ltd на рынках России, Белоруссии, Казахстана.

Изготовлены по стандартам
DIN 22252, PN-G-46701, GB/T-12718.



Типоразмер цепи d*p	Диаметр d	Шаг p	b1	b2	Масса 1 м цепи кг
[мм]	[мм]	[мм]	[мм]	[мм]	[кг/м]
30x108	30±0,9	108±1,1	34	98	18.0
34x126	34±1,0	126±1,2	38	109	22.7
38x126	38±1,1	126±1,2	42	121	30.1
38x137	38±1,1	137±1,4	42	121	29.0
42x146	42±1,1	146±1,5	46	133	36.0

Типоразмер цепи d*p	Класс прочности	Нагрузка		Относительное удлинение		Прогиб при изгибе мм не менее	MIN значение усталостной прочности [циклов]
		Испытательная [кН]	Разрывная [кН]	При испытат. нагрузке MAX [%]	При разрыв. нагрузке MIN [%]		
[мм]		[кН]	[кН]	[%]	[%]	[мм]	[циклов]
30x108	C	900	1130	1.6	12	30	70 000
	D	1130	1410	1.9	16	30	90 000
34x126	C	1160	1450	1.6	12	34	70 000
	D	1450	1810	1.9	16	34	90 000
38x126	C	1450	1810	1.6	12	38	70 000
38x137	D	1810	2270	1.9	16	38	90 000
42x137	C	1770	2220	1.6	12	42	70 000
42x146	D	2220	2770	1.9	16	42	90 000

Имеем возможность изготовить кованные и супер плоские цепи, а так же применять различные методы защиты цепей от коррозии в зависимости от условий эксплуатации. Для подбора нужной цепи обращайтесь к нашим специалистам!





Плоскозвенные цепи производства Gelin

ООО "Трейдиг ГорТех" является эксклюзивным дилером продукции производства Jiangsu Gelin Machinery Co, Ltd на рынках России, Белоруссии, Казахстана.

Соответствуют требованиям
DIN 22255, МТ/Т929.



2

Типоразмер цепи d*p	Диаметр d	Шаг p	Горизонтальное звено		Вертикальное звено		МАХ значение	Вес
			b1, MIN знач	b2, МАХ знач	b3, MIN знач	b4, МАХ знач		
[мм]	[мм]	[мм]	[мм]	[мм]	[мм]	[мм]	[мм]	[кг/м]
30x108	30±0.9	108±1.1	34	98	34	86	33	18.0
34x126	34±1	126±1.3	38	109	38	97	37	22.7
38x126	38±1.1	126±1.3	42	121	42	110	42	30.1
38x137	38±1.1	137±1.4	42	121	42	110	42	29.0
38x146	38±1.1	146±1.5	42	121	42	110	42	27.6
42x137	42±1.1	137±1.4	48	135	46	115	46	37.0
42x146	42±1.1	146±1.5	48	135	46	115	46	36.0
48x144/160	48±1.4	144/160±1.5	62	163	53	127	54	48.2
48x152	48±1.4	152±1.5	62	163	53	127	54	47.0

Типоразмер цепи d*p	Класс прочности	Нагрузка		Относительное удлинение		MIN значение усталостной прочности
		Испытательная	Разрывная	При испытат. нагрузке МАХ	При разрыв. нагрузке MIN	
[мм]		[кН]	[кН]	[%]	[%]	[циклов]
30x108	C	848	1130	1.6	11	70 000
	D	990	1400	1.4	11	90 000
34x126	C	1090	1450	1.6	11	70 000
	D	1270	1800	1.4	11	90 000
38x126	C	1360	1820	1.6	11	70 000
38x137	D	1590	2270	1.4	11	90 000
42x146	C	1660	2220	1.6	11	70 000
	D	1940	2770	1.4	11	90 000
48x152	C	2170	2900	1.6	11	70 000
48x144/160	D	2450	3600	1.4	11	90 000

Имеем возможность изготовить кованные и супер плоские цепи, а так же применять различные методы защиты цепей от коррозии в зависимости от условий эксплуатации. Для подбора нужной цепи обращайтесь к нашим специалистам!





Звенья соединительные производства Gelin

ООО "Трейдinг Гортех" является эксклюзивным дилером продукции производства Jiangsu Gelin Machinery Co, Ltd на рынках России, Белоруссии, Казахстана.

Звено соединительное универсальное (с бочонком)

Соответствуют стандартам классу прочности: PN в соответствии с PN-G-46705, DIN в соответствии с DIN22258-1. Применяется для соединения круглозвенных цепей в качестве вертикальных и горизонтальных звеньев и плоских цепей только в качестве горизонтального звена

Типоразмер d×t(p)	d	t=p	b1 MIN	b2 MAX	c	l	Разрывная нагрузка	Вес
[мм]	[мм]	[мм]	[мм]	[мм]	[мм]	[мм]	[кН]	[кг]
30x108	30	108	33	109	36	170	1290	3.0
34x126	34	126	36	121	41	196	1610	4.3
38x126	38	126	40	137	46	204	1610	5.4
38x137	38	137	40	134	46	215	1610	5.8

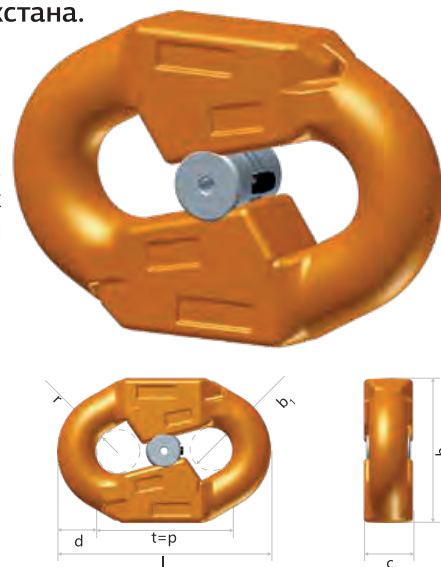

Горизонтальное звено

В соответствии со стандартом DIN22258-2. Для соединения звеньев круглой цепи по DIN 22252 или плоской цепи по DIN 22255 можно использовать только, как горизонтальное звено.

Типоразмер d×t(p)	d	t=p	b1 MIN	b2 MAX	c	l	Разрывная нагрузка	Вес
[мм]	[мм]	[мм]	[мм]	[мм]	[мм]	[мм]	[кН]	[кг]
30x108	30	108	35	111	75	170	1330	3.7
34x126	34	126	36	121	85	196	1690	5.3
38x126	38	126	43	134	94	204	2120	7.3
38x137	38	137	43	134	94	215	2120	7.5
42x146	42	146	47	148	105	232	2560	10.5
48x152	48	152	54	170	118	249	3500	16



Вертикальное звено (v-образное соединение)

В соответствии со стандартом DIN22258-3. Для соединения звеньев круглой цепи по DIN 22252 или плоской цепи по DIN 22255 можно использовать только, как вертикальное звено.

Типоразмер d×t(p)	t=p	l MAX	c MAX	b1 MIN	b2 MAX	Разрывная нагрузка	Вес
[мм]	[мм]	[мм]	[мм]	[мм]	[мм]	[мм]	[кг]
34x126	126	297	36	37	99	1700	6.3
38x126	126	290	40	41	111	1910	7.5
38x137	137	322	40	41	111	1910	8.6
42x146	146	341	46	45	115	2300	10.4
48x144	144	334	56	51	127	2900	10.9
48x152	152	342	56	51	127	2900	12.7

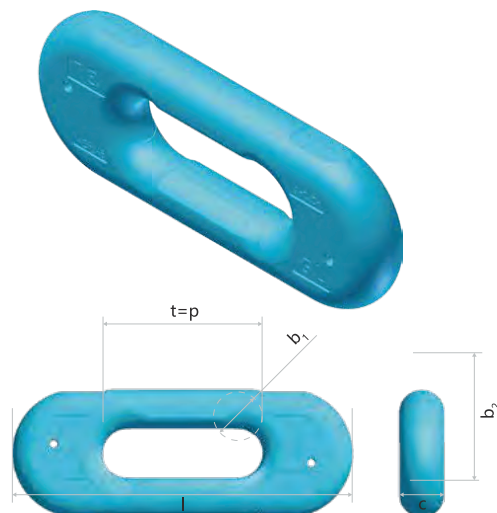



Скребки кованные

Скребки применяются в скребковых конвейерах для перемещения угля, руды на угольных шахтах, обогатительных фабриках.

Имеем возможность изготавливать скребки для всех типов скребковых конвейеров на основе 3D моделирования. Материал сталь - 42 CrMoA.

Страна происхождения - Китай.



Имеем возможность поставки скребков кованных для скребковых конвейеров и перегружателей любых производителей, например: Анжеромаш, Юрмаш, RYBNIK, DBT, JOY, FAMUR и другие.

Некоторые виды производимых скребков:

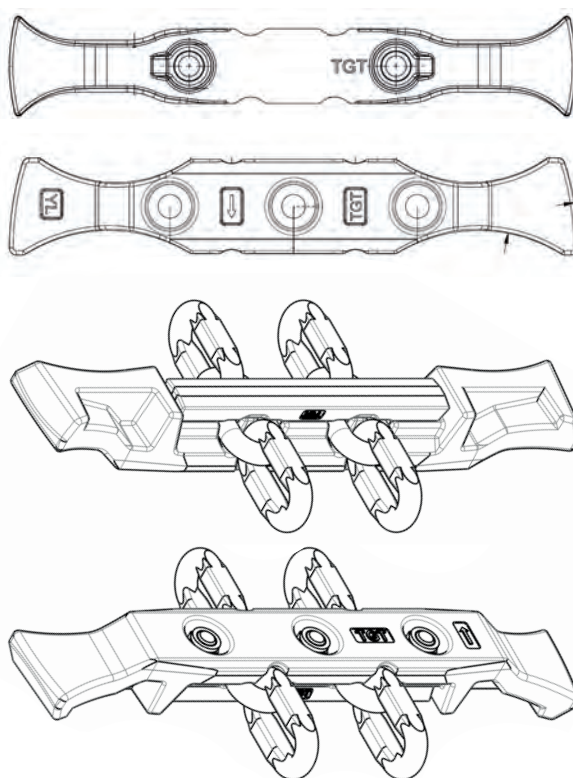



Кованая цевочная рейка

Предлагаем изготовление и поставки кованых реек типа «Айкотрак», «Ультратрак и «Джумботрак 2000»

Цевочная рейка предназначена для передвижения очистного комбайна в процессе работы с необходимым тяговым усилием, а также для передвижения комбайна при различных маневровых операциях.

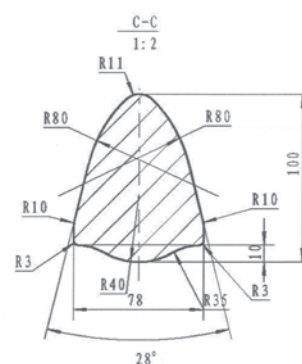
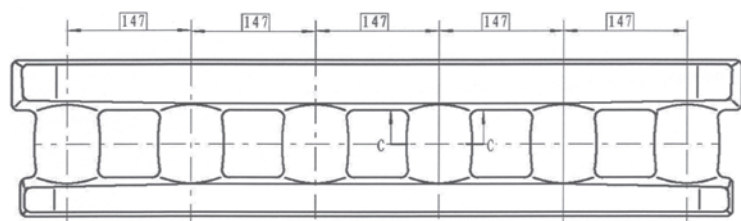
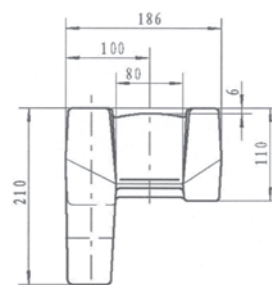
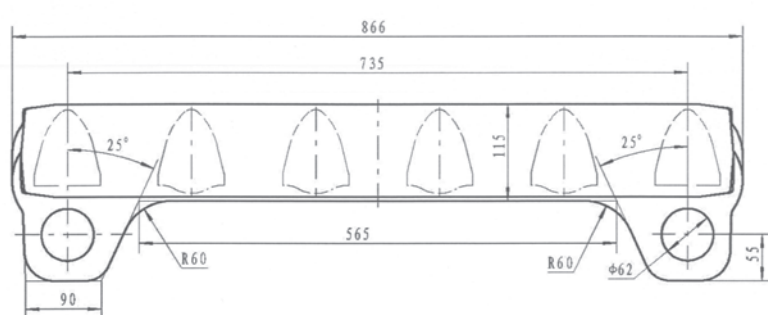

Рейки изготавливаются по индивидуальному заказу. Имеем возможность изготовления реек по предоставляемым чертежам

- Цевочные рейки изготавливаются методом горячейковки
- Материал 42CrMn, обеспечивает повышенную устойчивость к постоянным нагрузкам и истиранию.
- Рейки поставляются в комплекте с соединительными пальцами,





Установка бурильная (анкероустановщик) вертикального типа

Предназначен для бурения шпуров по углю и породе с коэффициентом твёрдости (F) не более 8 единиц, для модели MQT-130 – не более 10 единиц, а так же для установки анкеров и закручивания болтов.



Установки бурильные (анкероустановщики) вертикального типа MQT - 120, 130

Наименование параметра	Ед. изм.	MQT-120			MQT-130		
Диапазон рабочих давлений	мПа	0,4-0,63			0,4-0,63		
Номинальное давление	мПа	0,5			0,5		
Номинальная скорость вращения	об/мин	200			210		
Номинальный крутящий момент	Нм	≥120			≥130		
Холостой ход вращения	об/мин	≥500			≥560		
Максимальный крутящий момент	Нм	≥230			≥235		
Расход воздуха	м.куб/мин	≤3,8			≤4,3		
Максимальное усилие подачи	кН	≥7,5			≥9,5		
Мощность	кВт	≥2,4			≥2,8		
Давление воды для промывки	мПа	0,6-1,2			0,6-1,2		
Уровень шума	дБА	≤95			≤95		
Типоразмеры по высоте раздвижки		A	B	C	A	B	C
Верхний предел раздвижности	мм	2460	3060	3660	2460	3060	3660
Минимальная высота	мм	1125	1275	1425	1125	1275	1425
Вес	кг	46	51	53	46	51	53





Установка бурильная (анкероустановщик) горизонтального типа

Предназначен для бурения горизонтальных и наклонных шпуров по углю и породе с коэффициентом твёрдости (F) не более 8 единиц, а так же для установки анкеров и закручивания болтов.



Установки бурильные (анкероустановщики) горизонтального типа MQTB - 80

Наименование параметра	Ед. изм.	MQTB-80
Диапазон рабочих давлений	МПа	0,4-0,63
Номинальное давление	МПа	0,5
Номинальная скорость вращения	об/мин	240
Номинальный крутящий момент	Нм	80
Холостой ход вращения	об/мин	600
Максимальный крутящий момент	Нм	185
Расход воздуха	м.куб/мин	4
Максимально усилие подачи	кН	4
Мощность	кВт	2
Давление воды для промывки	МПа	0,6-1,2
Уровень шума	дБА	≤109
Верхний пределраздвижности	мм	3140
Минимальная высота	мм	1180
Вес	кг	46





Перфораторы пневматические PPG (YT)

Широко применяются в рудниках и шахтах для осуществления буровых работ.

Предназначены для бурения вертикальных, наклонных и горизонтальных шпуров диаметром 34-45 мм в породах средней крепости F = (8-18), глубиной до 5 м.



Наименование показателя	PPG-36 (YT-20)	PPG-40 (YT-19A)	PPG-45 (YT-23D)	PPG-60 (YT-28)	PPG-65 (YT-23)	PPG-70 (YT-29A)
Энергия удара, Дж, не менее	36	40	45	60	65	70
Частота ударов, с-1, не менее	30	35	28	37	33	37
Крутящий момент, Н·М, не менее	15	16	18	21	18	20
Номинальное давление сжатого воздуха, МПа	0,5	0,5	0,5	0,5	0,5	0,5
Расход воздуха, м3/мин, не более	1,5	2,58	2,28	4,86	4,8	3,9
Давление подводимой воды, МПа	0,2÷0,3	0,2÷0,3	0,2÷0,3	0,2÷0,3	0,2÷0,3	0,2÷0,3
Размер боксы под буровую шестигранную штангу, мм	22x108; 25x108	22x108; 25x108	22x108; 25x108	22x108; 25x108	22x108; 25x108	22x108; 25x108
Внутренний диаметр рукава, подводящего воздух, мм	19	19	19	25	25	25
Внутренний диаметр рукава, подводящего воду, мм	13	13	13	13	13	13
Внутренний диаметр цилиндра, мм, не более	60	65	70	80	76	82
Ход поршня, мм, не более	50	54	70	60	60	60
Длина перфоратора, мм, не более	609	600	668	661	628	659
Масса перфоратора, кг, не более	18	19	24	26	24	26,5
Предпочтительный типоразмер пневмоподдержки	1(2)	2(1)	3	3	3	3
Усилие подачи максимальное, Н	1500	1500	1500	1500	1500	1500
Длина раздвижки, мм, не более	810	1250	1385	1385	1385	1385
Длина в собранном состоянии, мм, не более	1312	1687	1700	1700	1700	1700
Масса, кг, не более	11	15,6	16,9	16,9	16,9	16,9
Коэффициент крепости горных пород, единиц, не более	12	12	12	14	20	20
Диаметр бурения, мм	34/42	34/40	34/42	34/42	34/42	34/45
Глубина бурения, м, не более	5	5	5	5	5	5





Перфораторы пневматические PPT-74 (YSP-45)

Предназначен для бурильных работ в горнорудном производстве и шахтном стволе и способен пробивать отверстия от 60° до 90° в горизонтальной плоскости. Перфоратор удобен для бурения в породах твердостью F = (8-18).

Для обеспечения хорошей смазки и влажного бурения перфоратор оснащен механизмом соединения воздух-вода и прикрепляемой масленкой.



Технические характеристики:

Энергия удара, Дж, не менее	74
Частота ударов, с-1, не менее	45
Крутящий момент, Н·М, не менее	21
Давление подводимой воды, МПа	0,5
Расход воздуха, м3/мин, не более	6,78
Давление подводимой воды, МПа	0,2-0,3
Размер бусы под буровую шестигранную штангу, мм	22(25)x108
Внутренний диаметр рукава, подводящего воздух, мм	25
Внутренний диаметр рукава, подводящего воду, мм	13
Внутренний диаметр цилиндра, мм, не более	95
Ход поршня, мм, не более	47
Длина перфоратора, мм, не более	1420
Ход телескопического податчика, мм, не более	750
Масса перфоратора, кг, не более	45
Коэффициент крепости горных пород, единиц, не более	18
Диаметр бурения, мм	34/42
Глубина бурения, м, не более	6
Усилие подачи, кН, не менее	2





Система лавного перекрытия JD PET

Система JD PET предназначена для облегчения крепления кровли и груди забоя, а также для управления посадкой кровли при демонтаже оборудования очистного забоя (лавы). В особенности механизированных секций крепи.

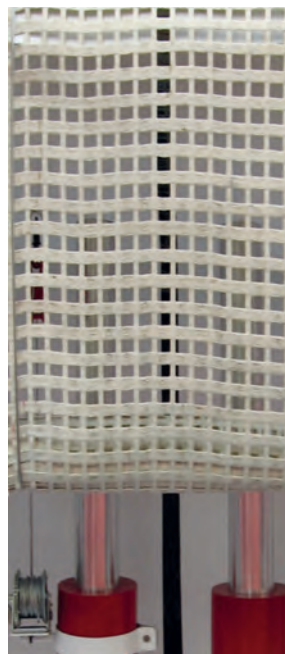
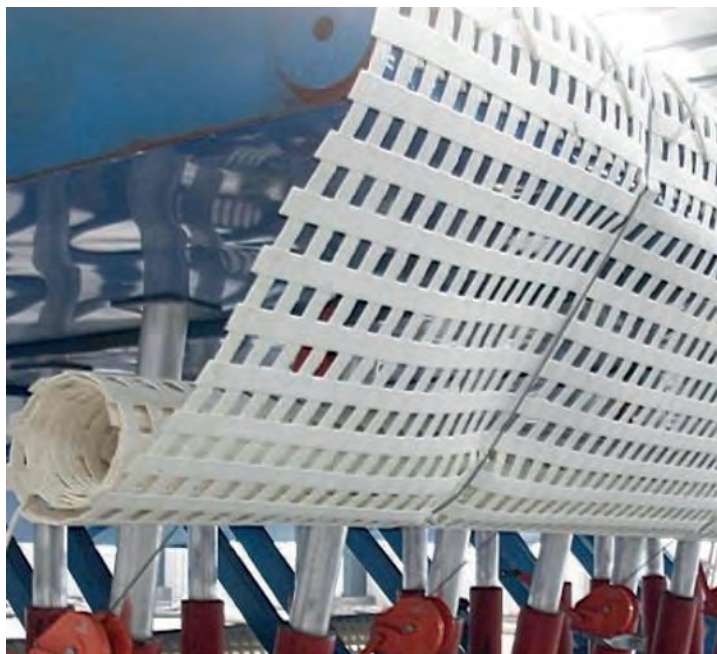

Основные преимущества применения системы JD PET:

- Существенное сокращение сроков (до 50%) демонтажа оборудования;
- Сокращение времени простоя шахты - значительная экономия;
- Простота и удобство установки сетки при помощи секций механизированной крепи и ручных лебедок;
- Высокие прочностные характеристики обеспечивают надежное закрепление кровли.

№	Наименование	Вес сетки,	Удлинение,	Ширина	Размеры
пп		кг/м ²	% не более	рулона,	ячеек,
				м	мм
1	JD PET 80-80 MS	0,6	15		40x40
2	JD PET 150-150 MS	0,8	15	1.0	40x40
3	JD PET 200-200 MS	1,2	15	1,5	40x40
4	JD PET 300-300 MS	1,8	15	2.0	40x40
5	JD PET 400-400 MS	2,5	15	2.5	40x40
6	JD PET 600-400 MS	3,1	15	3.0	40x40
7	JD PET 600-600 MS	3,6	15	3.5	40x40
8	JD PET 800-800 MS	4,5	15	4.0	35x35
9	JD PET 1000-1000 MS	6,0	15	4.5	35x35
				5.0	35x35
				5.5	35x35
				6.0	30x30



Ампулы полимерные АРГ

Применяются для химического закрепления анкеров в шпурах при креплении горных выработок.

Ампулы содержат смесь полиэфирной смолы, минерального наполнителя и отвердителя в необходимом соотношении. Смола и отвердитель находятся в изолированных друг от друга частях одной двухсекционной упаковки из плёнки.

В зависимости от скорости отверждения состава ампулы выпускаются следующих марок:

- **АРГ** – со средней скоростью отверждения (неускоренные),
- **АРГ-У** – ампулы с высокой скоростью отверждения (ускоренные),
- **АРГ-М** – ампулы с наивысшей скоростью отверждения (высокоускоренные).



Наименование показателя	АРГ (неускоренные)	АРГ-У (ускоренные)	АРГ-М (высокоускоренные)
Время отверждения после перемешивания, при 20 °С, сек.	35 - 45	20 - 30	10-15
Время полного отверждения, при 20 °С, сек.	120 - 150	80 - 110	50 - 70
Вязкость, мм	≥ 16	≥ 16	≥ 16
Предел прочности на сжатие отвержденного состава, МПа	≥ 60	≥ 60	≥ 60
Прочность анкера, кН	>105	>105	>105
Длина, мм	330-1200	330-1200	330-1200
Диаметр, мм	21.5/23/24.5/ 28/32	21.5/23/24.5/ 28/32	21.5/23/24.5/ 28/32
Цвет	Белый	Синий	Красный





Пневматический буровой станок ZQJC

Применяется для бурения водоспускных скважин по пласту, бурения скважин для нагнетания воды в пласт, для бурения газодренажных скважин. Установка оснащена реверсивным механизмом, бур легко извлекается из породы, сам процесс бурения проходит очень плавно. Устройство оснащено отдельным приводом. Легко регулируется скорость интенсивности подачи. Пульт управления и станок разделены, что позволяет управлять работами на расстоянии.

Используется двойной глушитель, что снижает уровень шума, улучшает условия труда.

Данная модель оснащена спиральной шнековой буровой штангой, буровой коронкой с твердосплавными пластинами.





Буровой станок ZQJC-560/10S

Технические характеристики:

№	Наименование	Ед. изм.	Тех. показатели		
1	Рабочее давление воздуха	Мпа	0,4	0.5	0.63
2	Номин. крутящий момент	Nm	540	560	580
3	Номин. скорость вращения	r/min	150	175	190
4	Максимальная выходная мощность	Kw	8,5	10	11
5	Макс. вращающий момент при нагрузке	Nm	740	780	800
6	Вращающий момент во время пуска	Nm	750	800	820
7	Вращающий момент при потере скорости	Nm	770	830	850
8	Расход воздуха при нагрузке	m3/min	8	9	10
9	Скорость вращения на холостом ходу	r/min	290	340	360
10	Скорость вращения на полухолостых оборотах	r/min	145	170	180
11	Вращающий момент при скорости вращения на полухолостых оборотах	Nm	300	360	390
12	Размер хвостовика	mm	24×24; 32×32; ф42 (1:8 конусная резьба)		
13	Движущая сила	kN	8		
14	Длина рельсовой направляющей	mm	1925		
15	Ход	mm	1355		
16	Скорость без нагрузки	mm/min	6000		
17	Максимальная рабочая высота	mm	1980		
18	Минимальная рабочая высота	mm	450		
19	Давление промывочной воды	Мпа	0.6-1.2		
20	Шум	Уровень звуковой мощности	dB (A) ≤120		
		Уровень звукового давления	dB (A) ≤110		
21	Вес основного оборудования	kg	85		
22	Вес опорного механизма	kg	100		
23	Габариты основного оборудования	mm	1925x600x2700		





Гидравлический буровой станок ZYJ

Применяется для бурения водопускных и газодренажных скважин, проведения геологических исследований угольных пластов. Состоит из бурового станка, гидравлической насосной станции и пульта дистанционного управления. Простой в эксплуатации, безопасная и надежная система.

Возможно исполнение в различных вариантах: на одной, двух, трех или четырех распорных стойках



Технические характеристики:

№	Характеристики	Ед. изм.	ZYJ-	ZYJ-	ZYJ-	ZYJ-	ZYJ-	ZYJ-	ZYJ-	
			1000/200	800/220	700/250	500/230	420/260	280/150	270/180	
1	Номинальный вращающий момент	N*m	1000	800	700	500	420	280	270	
2	Номинальная скорость вращения	r/min	200	220	250	230	260	150	180	
3	Номинальное давление	Мпа	20	17	12	15	14	13	14	
4	Движущая сила	kN	10/20							
5	Скорость продвижения без нагрузки	mm/min	7000							
6	Обратная скорость	mm/min	3500							
7	Ход толкателя	mm	1330							
8	Максимальная высота буровой установки	mm	4450							
9	Минимальная высота буровой установки	mm	2400							
10	Давление промывки	МПа	0,6-1,2							
11	Номинальная мощность двигателя	kW	30			18.5/22			11	
12	Номинальное напряжение электродвигателя	V	330/660/1440							
13	Полезный объем бака	L	230			160			100	
14	Вес основного узла	kg	370			300			250	
15	Вес насосной станции	kg	490			345			260	
16	Габариты основного узла	mm	2330x460x2400							
17	Габариты насосной станции	mm	1600x640x1140			1440x600x1000			1240x500x900	
18	Буровой инструмент	Штанга по породе	ф50 (стандарт)			ф42 (стандарт)				
		Коронка по породе	ф55 - ф115			ф55 - ф75				
		Шнековая штанга	ф69, ф76, ф89			ф69, ф76				
		Комбинированная коронка	ф76 - ф108 (по выбору)							





Лебедка монтажная

МОНТАЖНЫЕ лебедки (аналоги ЛП, ЛПК, ЛТ, ЛШМ, ЛМ, ЛМТ) для перемещения грузов по грунту. Используются для доставки оборудования и материалов по подготовительным выработкам, извлечения крепи. Электрооборудование лебедок предназначено для шахт опасных по газу и пыли и выпускается во взрывобезопасном исполнении.



Основные характеристики:

Модель	JSDB-19	JSDB-25
Тяговое усилие, кН	300	350
Скорость каната первой передачи, м/с	0,211	0,21
Скорость каната второй передачи, м/с	1,5	1,53
Мощность эл. двигателя, кВт	45	55
Канатоемкость, м	400	500
Диаметр каната, мм	30	30
Тормозная система	1 ручной тормоз, 1 электрогидравлический тормоз (аварийный) по желанию заказчика возможно установить 2 (два) электрогидравлических тормоза	
Габарит, мм (ДхШхВ)	3845x1315 x1255	4000x1540 x1255
Вес, кг	5000	7280





Вентиляторы серии FBCZ

Взрывозащищенные осевые вентиляторы нагнетательного типа серии FBCZ применяются, как вентиляторы главного проветривания в небольших и средних угольных шахтах, а так же как вспомогательные вентиляторы. Отличаются высокой эффективностью, энергосбережением и низким уровнем шума. Максимальная статическая эффективность составляет более 86%

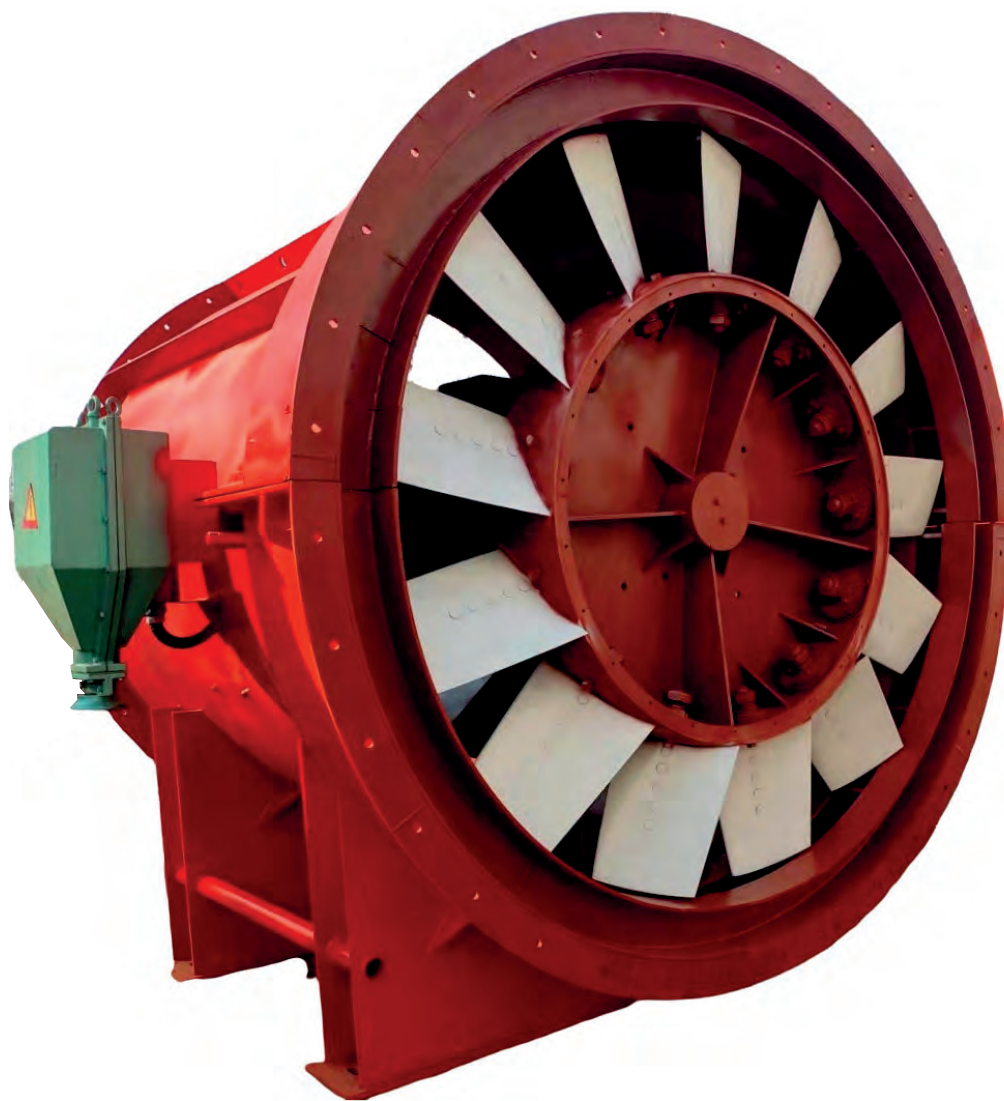

Основные технические характеристики FBCZ-8 (730 об./мин)

№	Объем воздуха (м ³ /с)	Статическое давление устройства (Па)	Мощность (кВт)	Модель двигателя	Частота вращения (об./мин)
№ 16	9.8-29.6	175-639	30	YB250M-8	730
№ 18	14.0-42.1	221-809	55	YB315S-8	
№ 20	19.1-57.8	273-998	90	YB315L1-8	
№ 22	25.5-76.9	331-1208	160	YB400M1-8	
№ 24	33.1-99.9	394-1438	220	YB450S2-8	
№ 26	42.1-127.0	462-1687	355	YB560S2-8	





Двухступенчатые вентиляторы местного проветривания типа FBD

Предназначены для местного нагнетательного проветривания тупиковых горных выработок в шахтах опасных по газу и пыли. Комплекуются двумя взрывозащищенными двигателями мощностью от 15 до 132 кВт.

Преимущества двухступенчатых вентиляторов FBD:

- Рекордно низкий уровень звуковой мощности в октавных полосах частот. Вентилятор конструктивно выполнен таким образом, что его корпус, диффузор и коллектор являются шумоглушителями. Уровень шума - 22 дБ
- Максимально высокий КПД (для устройств подобного класса). Коэффициент полезного действия составляет 86%
- Меньшая длина вентилятора. Отсутствует спрямляющий аппарат - его роль выполняют рабочие колеса первой и второй ступеней. В связи с этим уменьшается габаритная длина вентилятора
- Вентиляторы оснащены датчиками температуры обмотки статора электродвигателя (3 биметаллических датчика включены последовательно в каждую фазу) и датчиками температуры подшипников электродвигателя (с выводом контактов в дополнительную бортовую коробку)

Класс изоляции провода обмоток электродвигателей Н, согласно РД 05-335-99 «Требования к изготовлению рудничного электрооборудования напряжением 1140 В» (Пункт 7.9 Изоляция двигателей должна быть класса нагревостойкости не ниже Н по ГОСТ 8865).

Убедитесь в соблюдении правил безопасности и законодательства при покупке шахтных двигателей напряжением 660/1140 В



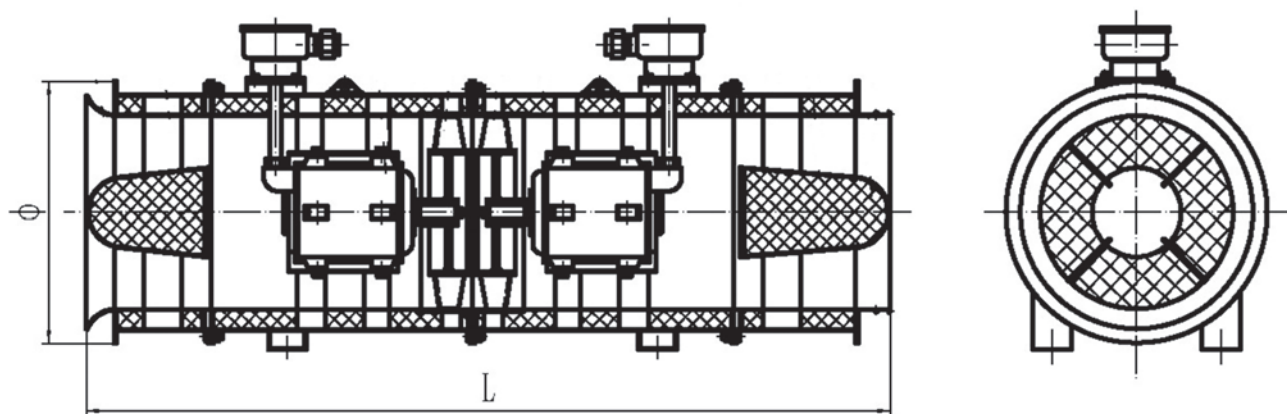

Основные технические характеристики:

Модель Вентилятора	Диаметр крыльчатки, мм	Номинальная подача, м ³ /с	Максимальный полный КПД	Скорость вращения об./мин	Мощность, кВт	Номинальное давление, Па	Рабочее напряжение, В
№6.0/2x15	600	400 - 300	86	2930	15	350 - 5150	380/660 или 660/1140
№6.0/2x18.5	600	440 - 320	86	2940	18,5	513 - 5330	
№6.0/2x22	600	500 - 380	86	2940	22	615 - 5460	
№6.3/2x30	630	600 - 430	86	2950	30	760 - 5900	
№7.1/2x30	710	620 - 370	86	2950	30	600 - 6624	
№ 7.1/2x37	710	745 - 400	86	2950	37	890 - 6630	
№7.1/2x45	710	830 - 545	86	2970	45	1450 - 6780	
№8.0/2x30	800	520 - 265	86	2950	30	400 - 6600	
№8.0/2x45	800	680 - 380	86	2970	45	600 - 7600	
№8.0/2x55	800	820 - 480	86	2970	55	700 - 8300	
№8.0/2x75	800	1260 - 675	86	2970	75	2160 - 7170	
№10.0/2x75	1000	1740 - 570	86	1450	75	860 - 3400	
№10.0/2x90	1000	2220 - 600	86	1450	90	900 - 4600	
№11.0/2x110	1100	2950 - 700	86	1450	110	1150 - 4980	
№13.5/2x132	1350	3180 - 900	86	1450	132	1265 - 5636	



Гидростойки призабойные

Применяются для удержания от обрушения кровли очистного забоя. Из-за большой грузоподъемности и возможности неполной нагрузки, стабильного коэффициента безопасности, большого рабочего хода и широкой сферы применения могут использоваться в тонких угольных пластах, угольных пластах средней мощности и относительно мощных угольных пластах



Гидростойки с боковым клапаном:

Модель	Максимальная высота, мм	Минимальная высота, мм	Рабочий ход, мм	Рабочее сопротивление, кН	вес, кг	Номинальное рабочее давление, МПа	Давление насосной станции, МПа	Начальный распор, кН	Рабочая жидкость
SGV45-300/110X	4500	2520	1980	300	111	34.00	15~20	138~182	Эмульсия 4-8 %
SGV42-300/110X	4200	2360	1840		105				
SGV40-300/110X	4000	2250	1750	300	100	34.00			
SGV38-300/110X	3800	2140	1660		96.0				
SGV35-350/110X	3500	1980	1520	350	90.0	39.70			
SGV31.5-350/110X	3150	1800	1350		83.0				
SGV28-400/110X	2800	1610	1190	400	75.0	45.30			
SGV25-400/110X	2500	1440	1060		69.0				
SGV22-400/110X	2240	1280	960		63.0				
SGV20-400/110X	2000	1150	850		58.0				
SGV18-400/110X	1800	1035	765		53.0				
SGV16-400/110X	1600	920	680		49.0				
SGV14-400/110X	1400	810	590		45.0				
SGV12-400/110X	1200	700	500		41.0				
SGV10-400/110X	1000	595	405		37.0				
SGV08-400/110X	800	490	310		33.0				
SGV06-400/110X	630	400	230	29.0					





Стойки внутреннего питания SG

Принципиальное отличие от предыдущих моделей – имеют замкнутый гидравлический контур.



№ п/п	Параметр/модель	Мин – Макс высота (границы раздвижки стойки), мм	Номин. рабочее сопротивл., кН	Номин. рабочее давление, МПа	Начальный Распор, кН	Вес, кг
1	SG-45	3800 – 4500	150	15,7	68-78	119
2	SG-42	3500 – 4200				113
3	SG-40	3300 – 4000				99
4	SG-38	3100 – 3800				95
5	SG-35	2800 – 3500	160	25,1		83
6	SG-31	2450 – 3150				78
7	SG-28	2100 – 2800	200	31,4		74
8	SG-25	1800 – 2500	250	39,3		68
9	SG-22	1540 – 2240	300	46,3		60
10	SG-20	1360 – 2000				55
11	SG-18	1200 – 1800	250	49,7		49
12	SG-16	1100 – 1600			41	
13	SG-14	1000 – 1400			38	
14	SG-12	850 – 1200			34	
15	SG-10	700 – 1000			29	
16	SG-8	590 – 800			26	
17	SG-6	510 – 650			23	





Пневматические мембранные насосы

Пневматический мембранный насос серии MPN предназначен для перекачивания отработанной воды, пульпы, а также откачки многих других вязких или клейких жидкостей. Простота конструкции насоса, лёгкость монтажа (демонтажа) минимум быстроизнашиваемых частей, отсутствие потребности в смазке механизма обеспечивают надёжную работу и длительную эксплуатацию.

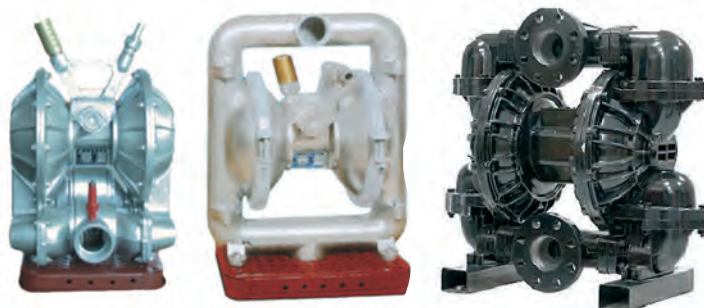

MPN-200

MPN-250

RV-50

Особенности и преимущества:

— Пожаровзрывобезопасен, обеспечивает надёжную безопасность эксплуатации на участках, где имеется вероятность возгорания или взрыва, т.к. насос не использует электроэнергию, а рабочие тела полностью изолированы.

— Высокая производительность, хороший напор обеспечивают большие объёмы перекачиваемых жидкостей, при этом гранулы диаметром до 12 мм насос не повреждают. Может эксплуатироваться при полном погружении в перекачиваемую жидкость.

— Небольшой объём и вес.

— Плавно регулируемый поток жидкости.

— Малое потребление воздуха.

— Возможность последовательного соединения.

— По желанию заказчика корпус насосов может быть изготовлен из алюминия, чугуна, нержавеющей стали, полипропилена, фторопласта

— Материалы мембран – тефлон, сантопрен, износостойкая резина, фторкаучук



Технические характеристики насосов:

Модель	MPN-200	MPN-250	RV-40	RV-50	RV-80
Производительность, л/мин	0-250	0-300	378	568	1041
Давление подачи воздуха, МПа, не более	0,7	0,7	0,84	0,84	0,84
Расход воздуха, л/мин, не более	2040	2040	3500	4900	9100
Высота всасывания жидкости, м	0-5,6	0-5,6	0-5,5	0-5,5	0-4,5
Высота нагнетания жидкости, м	0-55	0-55	0-70	0-70	0-70
Используемая жидкость	вода, масло и т.д.				
Температура рабочей среды, град С	0 – +30 °С				
Максимальный диаметр гранул в жидкости, мм	12	12	5	7	10
Уровень шума, не более	90 дБ	90 дБ			
Вес, кг	32	30	16-38	22-57	68-110





Насосные станции типа BRW

Насосные агрегаты типа BRW в комплекте с эмульсионным баком применяются в качестве источника питания гидравлических механизированных крепей в шахтах, а также любого гидравлического оборудования на поверхности. Насосная станция обычно состоит из 2 водоземлюсионных насосов и 1 бака. Эмульсионный бак является накопителем и фильтрующей установкой для эмульсии, обеспечивая нормальную работу гидравлического оборудования. Широкий выбор по производительности в сочетании с компактными габаритами позволяют использовать станцию типа BRW в любых механизированных комплексах.

Имеем опыт поставок насосных станций типа BRW на угольные компании «Интауголь», АО «Угольная компания „Северный Кузбасс“», ПАО «Южный Кузбасс», ООО «РУК» и другие.



Тип станции	BRW 80/35	BRW 125/31.5	BRW 160/31.5	BRW 200/31.5	BRW 250/31.5	BRW 315/31.5	BRW 400/31.5	BRW 500/31.5
Производительность, л/мин	80	125	160	200	250	315	400	500
Номинальное давление, МПа	35	31,5	31,5	31,5	31,5	31,5	31,5	31,5
Давление срабатывания предохранительного клапана, МПа	34,7 - 36,2	34,7 - 36,2	34,7 - 36,2	34,7 - 36,2	34,7 - 36,2	34,7 - 36,2	34,7 - 36,2	34,7 - 36,2
Диаметр плунжера насоса, мм	32	40	45	36	40	45	45	51
Ход плунжера, мм	66	66	66	74	74	66	84	84
Количество плунжеров	3	3	3	5	5	5	5	5
Мощность электродвигателя, кВт	55	75	110	125	160	200	250	315
Напряжение электродвигателя, В	660/1140	660/1140	660/1140	660/1140	660/1140	660/1140	660/1140	660/1140
Скорость вращения коленвала, об/мин	517	561	561	567	567	650	650	650
Рабочая жидкость, %	3-5	3-5	3-5	3-5	3-5	3-5	3-5	3-5
Вес насосного узла, кг	1563	1600	1720	3000	3000	3900	4000	5260
Размер насосного агрегата (L*В*Н), мм	1770* 820*930	2166* 838*980	2180* 858*980	2400* 960*1100	2400* 960*1100	2900* 1200*1300	3000* 1200*1300	3659* 1262*1380
Объем бака, л	640	1000	1000	1600	2000	2500	3000	2500 +1500
Устройство автоматич. приготовления эмульсии	имеется	имеется	имеется	имеется	имеется	имеется	имеется	имеется



MORE THAN CHAIN



J.D.Theile GmbH & Co.KG (J.D.T)

Немецкий завод J.D.Theile GmbH & Co.KG (J.D.T), Германия, одно из старейших предприятий в Германии, год основания 1819 год. На сегодняшний день компания J.D.T является мировым лидером, изготавливающие горные цепи; соединительные звенья; цепи различного назначения; цепные стропы и комплектующие для поднятия и транспортировки тяжелых грузов. Цепи J.D.T. успешно применяются в забойных и штрековых конвейерах, в струговых установках, на многих шахтах мира.

ООО «Инкомсервис» является представителем J.D.T. в сфере ведения дел по продаже изделий и услуг (в том числе сервиса и профессионального обучения) на территории России.

Горношахтные цепи J.D.T.

В настоящее время специалистами фирмы J.D.T. разработана новая технология производства конвейерных цепей повышенной прочности и износостойкости из нового особо прочного материала HO (нем. Hochtemperiert).

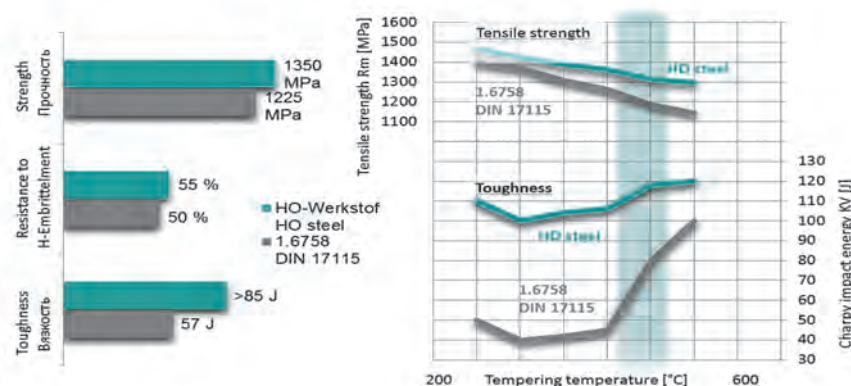

Круглозвенные цепи DIN 22252, Ø 26-42. Разрывная нагрузка 850 – 2520 кN.	
F-класс цепи DIN 22252, Ø 22-60 Разрывная нагрузка 608 – 5000 кN.	
Комби-цепи DIN 22252, Ø 38-48 Разрывная нагрузка 1850 – 3290 кN.	
Плоские цепи DIN 22252, Ø 26-42 Разрывная нагрузка 850 – 2060 кN.	
Специальные плоские цепи, Ø 42, 50. Разрывная нагрузка 2 300 – 3400 кN.	

Скребки и цепные тросы J.D.T.



Имеем возможность изготовления и поставки скребков и цепных тросов для любых конвейерных систем под заказ, производства компании J.D.T.

30



+7 (499) 403-11-87



sales@gorteh.ru



www.gorteh.ru

gorteh.ru



ООО «Трейдинг ГорТех»
119049, г. Москва
1-й Добрынинский переулок, д.19
стр. 6, пом. 1, ком. 2
+7 (499) 403-11-87
sales@gorteh.ru
gorteh.ru

INCOTERMS 2020

	Продавец	Перевозчик	Вдоль борта судна	Порт отгрузки	Порт назначения	Доставка	Место назначения	Покупатель
EXW	ФРАНКО ЗАВОД							
FCA	ФРАНКО ПЕРЕВОЗЧИК							
FAS	СВОБОДНО ВДОЛЬ БОРТА СУДНА							
FOB	СВОБОДНО НА БОРТУ							
CFR	СТОИМОСТЬ И ФРАХТ							
CIF	СТОИМОСТЬ СТРАХОВАНИЯ И ФРАХТ							
CPT								
CIP								
DPU								
DAP								
DDP								

 ОБЯЗАТЕЛЬСТВА ПРОДАВЦА

 ОБЯЗАТЕЛЬСТВА ПОКУПАТЕЛЯ

 ПЕРЕХОД РИСКОВ

ООО «Трейдинг ГорТех»
 119049, г. Москва
 1-й Добрынинский переулок, д.19
 стр. 6, пом. 1, ком. 2
 +7 (499) 403-11-87
 sales@gorteh.ru
 gorteh.ru