

The logo for Salvimar, featuring the brand name in a stylized, outlined font with a sharp, arrow-like point extending from the left side of the 'S'.

SALVIMAR

BUYER'S GUIDE 2023
SPEARFISHING - FREEDIVING - OPEN WATER

MAKE YOUR LIFE AN ADVENTURE

Dal 1962 our MISSION: have customers
enthusiastic of our product!



INDEX

ARBALETE SPEARGUNS	4/5
SPARE PARTS FOR ARBALETE	28
POLE SPEAR	32
REELS	33
RUBBERS	34
ARBALETE SPEARGUNS ACCESSORIES	44
PNEUMATICS	47
PNEUMATICS ACCESSORIES	53
PNEUMATIC SPEAR PARTS	56
OEM PNEUMATIC SPARE PARTS	58
WETSUITS	59
GLOVES & SOCKS	78
ACCESSORIES WETSUITS	82
WETSUITS SIZE CHART	84
FINS	85
FOOT POCKETS	91
MASKS & SNORKELS	92
KNIVES	103
FREEDIVING WATCH	111
TORCHES	116
SPEARFISHING LINES	126
BELTS	134
MANTA100	137
BUOYS	138
SHAFTS	141
WEIGHTS	154
SHAFT ACCESSORIES	156
WISHBONES	157
PRONGS	160
HARPOONS	163
ACCESSORIES	167
BAGS	172
SALVIMAR SPORTWEAR	180
FREEDIVING	182
OPEN WATER	187



ARBALETE SPEARGUNS



TOMAHAWK



Rispetto a un ROLLER standard il sistema Tomahawk sviluppa una potenza del 35% superiore grazie alla spinta fornita dai 4 elastici supplementari il cui allungamento comincia quando l'elastico superiore ha raggiunto l'estensione ideale vincolata dall'anima interna.

Compared to a standard ROLLER the Tomahawk system develops 35% more power thanks to the thrust provided by the 4 additional rubbers whose elongation starts when the upper rubber has reached the ideal extension constrained by the inner core.

Respecto a un ROLLER Standard, el sistema Tomahawk, desarrolla una potencia superior del 35% gracias a las 4 gomas suplementarias, cuyo estiramiento empieza cuando la goma superior ha llegado a su extensión ideal vinculada a su alma interna

Par rapport à un roller traditionnel, le système TOMAHAWK développe une puissance 35% supérieure, grâce à la poussée fournie par les 4 sandows inférieurs supplémentaires, dont l'étirement commence quand le sandow supérieur a atteint l'extension optimale générée par le noyau du sandow.

Мощность ружья с системой ТОМАНАВК на 35% выше чем у обычного роллерного арбалета. Достигается этот эффект за счет дополнительной пары тяжей снизу ружья и идеальной пропорции растяжения тяжей. Так как внутри тяжей продет веревочный лить, который служит ограничителем, и не дает излишне растянуть верхнюю пару тяжей.



- Fusto ellittico asimmetrico in lega di alluminio aeronautico
- Guidasta in Teflon[®]
- Profilo maggiorato per un migliore assetto idrostatico
- Regolazione del grilletto sensitive
- Appoggio sternale in gomma morbida
- Impugnatura con gancio fissaggio sagola o moschettone rinforzato
- Nuovo meccanismo di sgancio Heavy Metal 350 (Carico testato 350kg)
- Impugnatura ergonomica con calcio destro e sinistro di serie
- Predisposizione per mulinelli Salvimar
- Sistema di propulsione Tomahawk costituito da:
Elastici superiori S400 ad allungamento controllato mediante anima interna in sagola Dymax, 100% Climax[®] da 1,4mm, 250kg di carico di rottura + n° 4 elastici supplementari in linea S400R ø 15mm
- Aircraft grade aluminium alloy elliptical barrel
- Teflon[®] shaft guide
- Enlarged profile for a hydrostatic trim
- Trigger sensitive adjustment
- Chest loading pad of soft rubber
- Handle with hook for line fixing or reinforced snap hook
- New Heavy Metal 350 release mechanism (Tested load 350kg)
- Ergonomic handle with left and right butt
- Fitting for Salvimar reels
- Tomahawk propulsion system consisting of:
Upper rubbers S400 ø 16mm with elongation controlled by inner core in Dymax line, 100% Climax[®] 1.4mm, tensile strength 250kg + 4 additional S400R rubbers in line ø 15mm
- Tubo elíptico asimétrico en aluminio aeronáutico
- Guía varilla en teflón
- Perfil mejorado para un mejor movimiento hidrostático
- Regulación del gatillo sensitive
- Apoyo externo de carga con goma blanda
- Empuñadura con sujeta hilos o mosquetón, reforzado
- Nuevo mecanismo de disparo Heavy Metal 350 (Testado a 350 kg)
- Empuñadura ergonómica con opción de montar lado derecho izquierdo de serie
- Preparado para carretes Salvimar

- Sistema de propulsión Tomahawk confeccionado de Goma superior S400 de 16mm con estiramiento controlado por alma interna en cabo Dymax 100% Climax de 1.4mm 250 punto de rotura a 250kg más 4 gomas complementarias en línea S400R de 15mm
- Fut elliptique en alliage aluminium aéronautique
- Guide flèche en Teflon Profilé étudié pour une meilleure flottabilité
- Réglage micrométrique de la sensibilité de la gâchette
- Appui pectoral en gomme souple
- Crosse avec anneau renforcé pour accroche fil ou accroche mousqueton
- Nouveau mécanisme tout Inox HEAVY METAL 350 (supporte 350kg de traction)
- Pré équipement pour moulinets SALVIMAR
- Crosse ergonomique droitier et gaucher de série
- Système de propulsion TOMAHAWK constitué par des Sandows S400 ø 16mm a étirement contrôlé par l'âme intérieure du latex avec ligatures en Dymax 100% Climax[®] de 1,4mm, supporte 250kg + n° 4 sandows supplémentaires S400R ø 15mm
- Ствол эллиптической формы из авиационного алюминия
- Наборная тefлоновая направляющая вдоль всего ствола. Уменьшает коэффициент трения и увеличивает дальность и точность выстрела
- Увеличенный диаметр ствола = повышение плавучести и идеальный баланс в сочетании с тяжелым гарпуном и рукояткой
- Регулировка чувствительности спускового механизма
- Упор для комфортного заряжания покрыт мягкой резиной
- Рукоять оснащена скобой для крепления буйрепа или карабина
- Роликовый триггерный механизм "Heavy Metal 350" (Выдерживает нагрузку до 350 кг.)
- Эргономичная рукоять. Очень удобно и существенно увеличивает точность выстрела. В комплекте идет накладка в т.ч. для левой руки. Крепление для катушки Salvimar
- Ружья Tomahawk комплектуются в общей сложности 6-ю тяжами. 2-мя верхними тяжами S400 ø 16 мм с продетым в них ограничителем из линия Думак 1,4 мм (250 кг на разрыв) и 4-мя нижними тяжами S400R ø 15 мм.

SIZE	SHAFT Ø	RUBBER	RUBBER LENGHT	COD.	EAN	€
65cm	7,0mm	KIT elastici Tomahawk	2 black Ø16mmx22cm + 4 red Ø15mmx18cm	300300T065	8058093688782	
75cm	7,0mm	KIT elastici Tomahawk	2 black Ø16mmx24cm + 4 red Ø15mmx20cm	300300T075	8058093687587	
85cm	7,0mm	KIT elastici Tomahawk	2 black Ø16mmx27cm + 4 red Ø15mmx23cm	300300T085	8058093687754	
95cm	7,5mm	KIT elastici Tomahawk	2 black Ø16mmx30cm + 4 red Ø15mmx26cm	300300T095	8058093687594	
105cm	7,5mm	KIT elastici Tomahawk	2 black Ø16mmx33cm + 4 red Ø15mmx28cm	300300T105	8058093687747	
115cm	7,5mm	KIT elastici Tomahawk	2 black Ø16mmx35cm + 4 red Ø15mmx31cm	300300T115	8058093687600	
125cm	7,5mm	KIT elastici Tomahawk	2 black Ø16mmx38cm + 4 red Ø15mmx34cm	300300T125	8058093687839	
135cm	7,5mm	KIT elastici Tomahawk	2 black Ø16mmx41cm + 4 red Ø15mmx37cm	300300T135	8058093688799	



HERO ROLLER



- Fusto ellittico asimmetrico in lega di alluminio aeronautico
- Testata ROLLER HERO
- Guidasta in Teflon*
- Profilo maggiorato per un migliore assetto idrostatico
- Regolazione del grilletto sensitive
- Appoggio sternale in gomma morbida
- Impugnatura con gancio fissaggio sagola o moschettone rinforzato
- Nuovo meccanismo di sgancio Heavy Metal 350 (Carico testato 350kg)
- Impugnatura ergonomica con calcio destro e sinistro di serie
- Predisposizione per mulinelli Salvimar

- Aircraft grade aluminium alloy elliptical barrel
- HERO ROLLER muzzle
- Teflon* Shaft guide
- Trigger sensitivity adjustment
- Chest loading pad of soft rubber
- Handle with hook for line fixing or reinforced snap hook
- New Heavy Metal 350 trigger mechanism (Muzzle tested 350kg)
- Ergonomic handle with left and right butt
- Fitting for SALVIMAR reels

- Tubo elíptico asimétrico en aluminio aeronáutico
- Cabezal ROLLER HERO
- Perfil mejorado, para un perfecto equilibrio hidrostático
- Regulación del gatillo sensitive
- Apoyo de carga con terminación en goma blanda
- Nuevo mecanismo de disparo Heavy Metal 350 (capacidad de carga de hasta 350 kg)
- Empuñadura ergonómica con culata para diestros y culata para zurdos de serie
- Soporte carrete de serie

- Profilé asymétrique en alliage d'aluminium aéronautique
- Tête ROLLER HERO
- Guide flèche intégral en Teflon
- Profilé étudié pour une amélioration de l'équilibre dans l'eau.
- Réglage sensitif de la détente
- Appui pectoral en gomme souple
- Crosse avec accroche mousqueton renforcé
- Nouveau mécanisme de déclenchement Heavy Metal 350 (supporte 350 kg)
- Crosse ergonomique avec grip droitier et gaucher de série

- Ствол эллиптической формы для лучшего скольжения в толще воды выполнен из суперлегкого и при этом прочного авиационного алюминия
- Оголовье роллерного типа для ружья HERO
- Вдоль всего ствола установлена направляющая из тефлона, что дает лучшее скольжение гарпуна, увеличивает точность и мощность выстрела
- Ружье оснащено регулировкой плавности хода курка. Очень удобно
- Упор из мягкой резины, делает зарядку ружья максимально комфортным
- Боковой линесброс из нержавеющей стали, это удобно и надежно
- Ружье оснащено регулировкой плавности хода курка. Очень удобно
- Эргономичная рукоять подходящая как для правой, так и для левой руки. За счет специальной, индивидуальной накладки
- Возможность установки катушки Salvimar



BAND FOR LOADING SUPPORT INCLUDED



SIZE	SHAFT Ø	RUBBER Ø	RUBBER LENGHT	REEL	COD.	EAN	€
65cm	7,0mm	Pair 16,00mm	44cm		300300R065	8058093686504	
75cm	7,0mm	Pair 16,00mm	48cm		300300R075	8058093686511	
85cm	7,0mm	Pair 16,00mm	54cm		300300R085	8058093686528	
95cm	7,0mm	Pair 16,00mm	60cm		300300R095	8058093686535	
105cm	7,5mm	Pair 16,00mm	64cm		300300R105	8058093686542	
115cm	7,5mm	Pair 16,00mm	70cm		300300R115	8058093686559	
125cm	7,5mm	Pair 16,00mm	75cm		300300R125	8058093686566	
135cm	7,5mm	Pair 16,00mm	80cm		300300R135	8058093686573	

HERO KRYPSIS



- Impugnatura, fusto e testata mimetizzati in sublimazione permanente
- Sistema di sgancio Heavy Metal 350
- Impugnatura con calcio destro e sinistro di serie
- Fusto ellittico asimmetrico in lega di alluminio aeronautico
- Guidasta in Teflon
- Profilo maggiorato per un migliore assetto idrostatico
- Regolazione del grilletto sensitive
- Appoggio sternale in gomma morbida
- Impugnatura con gancio fissaggio sagola o moschettone rinforzato
- Testata aperta multielastico

- Handle, barrel and muzzle camouflaged in permanent sublimation
- HEAVY METAL 350 trigger mechanism
- Handle with left and right butt
- Aircraft grade aluminium alloy elliptical barrel
- Teflon[®] Shaft guide
- Trigger sensitivity adjustment
- Chest loading pad of soft rubber
- Handle with hook for line fixing or reinforced snap hook
- Open multi band muzzle

- Empuñadura, tubo y cabezal mimetizados en sublimacion permanente
- Mecanismo de disparo Heavy Metal 350
- Empuñadura con culata para diestros y zurdos de serie
- Tubo elíptico asimétrico en aluminio aeronáutico
- Perfil mejorado, para un perfecto equilibrio hidrostático
- Regulación del gatillo sensitive
- Apoyo de carga con terminación en goma blanda
- Cabezal abierto para multi goma

- Crosse , tube et tête coloris Camo Krypsis par sublimation permanente.
- Système de largue fil Heavy Metal 350
- Crosse avec grip droitier et gaucher de série
- Profilé asymétrique en alliage d'aluminium aéronautique
- Guide flèche intégral en Teflon
- Profilé étudié pour une amélioration de l'équilibre dans l'eau.
- Réglage sensitif de la détente
- Appui pectoral en gomme souple
- Crosse avec accroche mousqueton renforcé
- Tête ouverte multi sandows

- Рукоятка, ствол и оголовье полностью окрашены в камуфляж HERO KRYPSIS
- Heavy Metal 350 линесброс
- рукоять подходящая как для правой, так и для левой руки
- Ствол эллиптической формы для лучшего скольжения в толще воды выполнен из суперлегкого и при этом прочного авиационного алюминия
- Вдоль всего ствола установлена направляющая из тефлона, что дает лучшее скольжение гарпуна, увеличивает точность и мощность выстрела
- Ружье оснащено регулировкой плавности хода курка. Очень удобно
- Упор из мягкой резины, делает зарядание ружья максимально комфортным - Боковой линесброс из нержавеющей стали, это удобно и надежно
- Оголовье открытого типа позволяет Вам использовать гарпуны с акульным зацепом и при этом за счет специальной скобы оголовье легко можно сделать закрытым. Как Вам больше нравится



	SIZE	SHAFT Ø	RUBBER Ø	RUBBER LENGHT	COD.	EAN	€
NEW	75cm	7,0mm	Pair 16,00mm	48cm	300300K075	8056138182486	
NEW	85cm	7,0mm	Pair 16,00mm	54cm	300300K085	8056138182479	
NEW	95cm	7,0mm	Pair 16,00mm	60cm	300300K095	8056138182493	
NEW	105cm	7,5mm	Pair 16,00mm	64cm	300300K105	8056138182509	

HERO STORM



- Fusto ellittico asimmetrico in lega di alluminio aeronautico
- Mimetizzato in sublimazione permanente
- Appoggio sternale in gomma morbida
- Guidasta in Teflon*
- Profilo maggiorato per un migliore assetto idrostatico
- Impugnatura ergonomica con calcio destro e sinistro di serie
- Nuovo meccanismo di sgancio Heavy Metal 350 (Carico testato 350kg)
- Regolazione del grilletto sensitive
- Impugnatura con gancio fissaggio sagola o moschettone rinforzato
- Testata aperta multielastico

- Aircraft grade aluminium alloy elliptical barrel
- Camouflaged using permanent sublimation technology
- Enlarged profile for a better hydrostatic trim
- Teflon* Shaft guide
- Ergonomic handle with left and right butt
- New Heavy Metal 350 trigger mechanism (Muzzle tested 350kg)
- Trigger sensitivity adjustment
- Chest loading pad of soft rubber
- Handle with hook for line fixing or reinforced snap hook
- Open multi band muzzle

- Tubo elíptico asimétrico en aluminio aeronáutico
- Mimetizado en sublimación permanente
- Apoyo de carga con terminación en goma blanda
- Perfil mejorado, para un perfecto equilibrio hidrostático
- Empuñadura ergonómica con culata para diestros y culata para zurdos de serie
- Nuevo mecanismo de disparo Heavy Metal 350 (capacidad de carga de hasta 350 kg)
- Regulación del gatillo sensitive

- Profilé asymétrique en alliage d'aluminium aéronautique
- Camo par peinture permanente
- Appui pectoral en gomme souple
- Guide flèche intégral en Teflon
- Profilé étudié pour une amélioration de l'équilibre dans l'eau.
- Crosse ergonomique avec grip droitier et gaucher de série
- Nouveau mécanisme de déclenchement Heavy Metal 350 (supporte 350 kg)
- Réglage sensitif de la détente
- Crosse avec accroche mousqueton renforcé
- Tête ouverte multi sandows

- Ствол эллиптической формы для лучшего скольжения в толще воды выполнен из суперлегкого и при этом прочного авиационного алюминия
- Инновационная технология нанесения камуфляжа permanentными красками
- Упор из мягкой резины, делает зарядание ружья максимально комфортным
- Вдоль всего ствола установлена направляющая из тефлона, что дает лучшее скольжение гарпуна, увеличивает точность и мощность выстрела
- Эргономичная рукоять подходящая как для правой, так и для левой руки. За счет специальной, индивидуальной накладки
- Триггерный механизм из сверхпрочного металла. Выдерживает нагрузку в 350 кг. Вдумайтесь: Две тяги 18 мм диаметром дадут нагрузку, максимум, 50 кг. А спусковой механизм выдерживает нагрузку в 350 кг. То есть в 7 раз больше, чем возможно нагрузить. В общем, он практически вечный
- Ружье оснащено регулировкой плавности хода курка. Очень удобно
- можете настроить под свой стиль охоты и условия охоты
- Боковой лinessборос из нержавеющей стали, это удобно и надежно
- Оголовье открытого типа позволяет Вам использовать гарпуны с акульим зацепом и при этом за счет специальной скобы оголовье легко можно сделать закрытым. Как Вам больше нравится



VERTICAL 70

SIZE	SHAFT Ø	RUBBER Ø	RUBBER LENGHT	REEL	COD.	EAN	€
85cm	7,0mm	Pair 16,00mm	54cm	VERTICAL 70	300300/085GH	8058093685941	
95cm	7,0mm	Pair 16,00mm	60cm	VERTICAL 70	300300/095GH	8058093683893	
105cm	7,5mm	Pair 16,00mm	64cm	VERTICAL 70	300300/105GH	8058093685958	
115cm	7,5mm	Pair 16,00mm	70cm	VERTICAL 70	300300/115GH	8058093683909	

HERO



- Fusto ellittico asimmetrico in lega di alluminio aeronautico
- Sistema di sgancio Heavy Metal 350
- Impugnatura con calcio destro e sinistro di serie
- Guidasta in Teflon*
- Profilo maggiorato per un migliore assetto idrostatico
- Regolazione del grilletto sensitive
- Appoggio sternale in gomma morbida
- Impugnatura con gancio fissaggio sagola o moschettone rinforzato
- Testata aperta multielastico
- Mulinello di serie

- Aircraft grade aluminium alloy elliptical barrel
- HEAVY METAL 350 trigger mechanism
- Handle with left and right butt
- Teflon* Shaft guide
- Trigger sensitivity adjustment
- Chest loading pad of soft rubber
- Handle with hook for line fixing or reinforced snap hook
- Open multi band muzzle
- Stock reel

- Tubo elíptico asimétrico en aluminio aeronáutico
- Mecanismo de disparo Heavy Metal 350
- Empuñadura con culata para diestros y zurdos de serie
- Perfil mejorado, para un perfecto equilibrio hidrostático
- Regulación del gatillo sensitive
- Apoyo de carga con terminación en goma blanda
- Cabezal abierto para multi gom
- Carrete de serie

- Profilé asymétrique en alliage d'aluminium aéronautique
- Système de largue fil Heavy Metal 350
- Crosse avec grip droitier et gaucher de série
- Guide flèche intégral en Teflon
- Profilé étudié pour une amélioration de l'équilibre dans l'eau.
- Réglage sensitif de la détente
- Appui pectoral en gomme souple
- Crosse avec accroche mousqueton renforcé
- Tête ouverte multi sandows
- Mulinet de série

- Ствол эллиптической формы для лучшего скольжения в толще воды выполнен из суперлегкого и при этом прочного авиационного алюминия
- Heavy Metal 350 линесброс
- рукоять подходящая как для правой, так и для левой руки
- Вдоль всего ствола установлена направляющая из тефлона, что дает лучшее скольжение гарпуна, увеличивает точность и мощность выстрела
- Ружье оснащено регулировкой плавности хода курка. Очень удобно
- Упор из мягкой резины, делает зарядку ружья максимально комфортным
- Боковой линесброс из нержавеющей стали, это удобно и надежно
- Оголовье открытого типа позволяет Вам использовать гарпуны с акульным зацепом и при этом за счет специальной скобы оголовье легко можно сделать закрытым. Как Вам больше нравится
- в комплекте



SIZE	SHAFT Ø	RUBBER Ø	RUBBER LENGHT	REEL	COD.	EAN	€
65cm	7,0mm	Pair 16,00mm	44cm	MINI 50	300300/065	8058093685019	
75cm	7,0mm	Pair 16,00mm	48cm	MINI 50	300300/075	8058093681776	
85cm	7,0mm	Pair 16,00mm	54cm	MINI 50	300300/085	8058093681783	
95cm	7,0mm	Pair 16,00mm	60cm	MAX	300300/095	8058093681790	
105cm	7,5mm	Pair 16,00mm	64cm	MAX	300300/105	8058093681950	
115cm	7,5mm	Pair 16,00mm	70cm	MAX	300300/115	8058093681967	
125cm	7,5mm	Triple rubber 14,00mm	75cm	MAX	300300/125	8058093681974	
135cm	7,5mm	Triple rubber 14,00mm	80cm	MAX	300300/135	8058093681981	

METAL KRYPISIS



- Fusto in lega di alluminio aeronautico con guida asta integrale
- Sistema di sgancio metal
- Mimetizzato in sublimazione permanente
- Mimetismo Krypsis Salvimar Pattern
- Impugnatura con sistema di sgancio Metal
- Regolazione del grilletto Sensitive
- Appoggio sternale facilmente estraibile
- Testata Enclosed Track rinforzata, aperta multi elastico
- Elastici legati di serie con ogiva in Dyneema
- Asta con pinnette a saldatura laser Folgore
- Predisposizione per mulinello

- Aircraft grade aluminum stock with integrated shaft guide
- METAL trigger mechanism
- Camouflaged using permanent sublimation technology
- Salvimar Krypsis Camouflage Pattern
- Handle with METAL trigger mechanism
- Trigger sensitivity adjustment
- Removable chest loading butt pad
- Enclosed track muzzle
- Open multiband muzzle
- Dyneema soft wishbones
- Folgore Shaft with Laser welded shark fin tabs
- Fitting for reel

- Tubo de aluminio aeronautico, con guia integral
- Mecanismo de disparo metalico
- Mimetizado en sublimación permanente
- Mimetismo Krypsis Salvimar Pattern
- Empuñadura con mecanismo de disparo metalico
- Regulador de recorrido gatillo
- Soporte de carga facilmente extraible
- Cabezal reforzado
- Cabezal abierto doble goma
- Gomas con obus en dyneema de serie
- Varilla con tetones soldados a laser Folgore
- Preparado para carrete

- Fût en alliage d'aluminium aéronautique avec guide flèche intégral
- Système de largue fil Métal
- Mimétisme par sublimation permanente
- Krypsis Salvimar Pattern
- Poignée avec système de largue fil Métal
- Réglage de la sensibilité de la gâchette
- Appui pectoral ammovible
- Tête Enclosed Track renforcée
- Tête ouverte multi sandows
- Sandows ligaturés avec ogive en Dyneema
- Flèche avec ergots soudés au laser Folgore
- Pré- équipé pour montage de moulinet

- Ствол из суперлегкого авиационного алюминия с встроенной направляющей для гарпуна
- Металлический линесброс
- Инновационная технология нанесения камуфляжа перманентными красками
- Камуфляж ремешка часов Salvimar Krypsia
- Рукоятка с металлическим линесбросом
- Чувствительная регулировка спускового механизма
- Съёмный упор для заряжания
- Усиленное оголовье Enclosed Track
- Упругое оголовье открытого типа в остальных комплектациях
- Эластичные тяги с зацепом Дунеема
- Гарпун с плавниками, приваренными с помощью лазерной сварки Folgore
- Предрасположенность к катушке



SIZE	SHAFT Ø	RUBBER Ø	RUBBER LENGHT	REEL	COD.	EAN	€
60cm	6,5mm	Pair 145	44 cm		300060MK	8058093688812	
75cm	6,5mm	Pair 145	48cm		300075MK	8058093687679	
85cm	6,5mm	Pair 145	54cm		300085MK	8058093687686	
95cm	6,5mm	Pair 145	60cm		300095MK	8058093687693	
105cm	6,5mm	Pair 145	64cm		300105MK	8058093687709	
115cm	7,0mm	Pair 145	70cm		300115MK	8058093687716	



SAPIENS METAL



- Fusto 100% CARBONIO
- Sistema di sgancio metal
- Testata rinforzata
- Elastici legati con ogiva in Dyneema- Fusto in fibra di carbonio ad alto modulo con guida asta integrale
- Profilo studiato per un miglior assetto e brandeggio
- Riempimento in schiuma Shock Absorber
- Impugnatura con sistema di sgancio Metal
- Regolazione del grilletto Sensitive
- Appoggio sternale facilmente estraibile
- Testata Enclosed Track rinforzata, aperta multi elastico
- Asta con pinnette a saldatura laser
- Predisposizione per mulinelli Salvimar

- Carbon 100%
- METAL trigger mechanism
- Reinforced muzzle
- Dyneema soft wishbones
- High modulus carbon fiber stock with integrated carbon rail
- Preformed shape designed for better balance and maneuverability
- Foam filled for noise deafening and recoil absorption
- Handle with METAL trigger mechanism
- Trigger sensitivity adjustment
- Removable chest loading butt pad
- Enclosed track muzzle
- Open multiband muzzle
- Shaft with Laser welded shark fin tabs
- Dovetail fitting for reel option

- Tubo in carbonio 100%
- Mecanismo de disparo metalico
- Cabezal reforzado
- Gomas con obus en dyneema de serie
- Tubo en fibra carbono, con guia integral
- Diseño estudiado para un perfecto equilibrio y giro
- Relleno de espuma Shock Assorber
- Empuñadura con mecanismo metalico
- Regulador de recorrido gatillo

- Apoyo de carga extraible facilmente
- Cabezal reforzado
- Cabezal abierto doble goma
- Varilla con tetones sodados a laser
- Soporte carrete de serie

- Fût en carbone 100%
- Système de largue fil Métal
- Tête renforcée
- Sandows ligaturés avec ogive en Dyneema
- Fût en fibre de carbone haut module avec guide flèche intégral
- Profil étudié pour un meilleur équilibre et une maniabilité accrue
- Mousse Shock Absorber à l'intérieur du fût
- Poignée avec système de largue fil Métal
- Réglage de la sensibilité de la gâchette
- Appui pectoral ammovible
- Tête Enclosed Track renforcée
- Tête ouverte multi sandows
- Flèche avec ergots soudés au laser
- Pré équipé pour moulinet Salvimar

- Карбона 100%
- Металлический линесброс
- Металлический линесброс
- Эластичные тяги с зацепом Дунеема
- Ствол из высокомодульного углеродного волокна с встроенной направляющей для гарпуна
- Сбалансированный профиль для наилучшей производительности
- Заполнен пеной Shock Assorber
- Рукоятка с металлическим линесбросом
- Чувствительная регулировка спускового механизма
- Съёмный упор для заряжания
- Усиленное оголовье Enclosed Track
- Упругое оголовье открытого типа в остальных комплектациях
- Гарпун с плавниками приваренными с помощью лазерной сварки
- Возможность установки катушки Salvimar



SIZE	SHAFT Ø	RUBBER Ø	RUBBER LENGHT	COD.	EAN	€
85cm	6,5mm	Pair 14,00mm	54cm	300200/085MET	8057685559493	
95cm	6,5mm	Pair 14,00mm	60cm	300200/095MET	8057685559509	
105cm	6,5mm	Pair 14,00mm	64cm	300200/105MET	8057685559516	

METAL



- Fusto in lega di alluminio aeronautico con guida asta integrale
- Sistema di sgancio metal
- Profilo frazionato per un miglior brandeggio
- Impugnatura con sistema di sgancio Metal
- Regolazione del grilletto Sensitive
- Appoggio sternale facilmente estraibile
- Testata Enclosed Track rinforzata, aperta multi elastico
- Elastici legati di serie con ogiva in Dyneema
- Asta con pinnette a saldatura laser
- Mulinello di serie

- Aircraft grade aluminum stock with integrated shaft guide
- METAL trigger mechanism
- Tapered fractioned profile for improved maneuverability
- Handle with METAL trigger mechanism
- Trigger sensitivity adjustment
- Removable chest loading butt pad
- Enclosed track muzzle
- Open multiband muzzle
- Dyneema soft wishbones
- Shaft with Laser welded shark fin tabs
- Stock reel

- Tubo de aluminio aeronautico, con guia integral
- Mecanismo de disparo metalico
- Guia fraccionada en el tubo, para un mejorar el giro
- Empuñadura con mecanismo de disparo metalico
- Regulador de recorrido gatillo
- Soporte de carga facilmente extraible
- Cabezal reforzado
- Cabezal abierto doble goma
- Gomas con obus en dyneema de serie
- Varilla con tetones soldados a laser
- Carrete de serie

- Fût en alliage d'aluminium aéronautique avec guide flèche intégral
- Système de largue fil Métal
- Profilé fractionné pour une meilleure maniabilité
- Poignée avec système de largue fil Métal
- Réglage de la sensibilité de la gâchette
- Appui pectoral amovible
- Tête Enclosed Track renforcée
- Tête ouverte multi sandows
- Sandows ligaturés avec ogive en Dyneema
- Flèche avec ergots soudés au laser
- Moulinet de série

- Ствол из суперлегкого авиационного алюминия с встроенной направляющей для гарпуна
- Металлический линесброс
- Фракционированный профиль для наилучшего наклона
- Рукоятка с металлическим линесбросом
- Чувствительная регулировка спускового механизма
- Съёмный упор для заряжания
- Усиленное оголовье Enclosed Track
- Упругое оголовье открытого типа в остальных комплектациях
- Эластичные тяги с зацепом Dyneema
- Гарпун с плавниками, приваренными с помощью лазерной сварки
- Стандартная катушка в комплекте



MINI REEL 50



MAX REEL

SIZE	SHAFT Ø	RUBBER Ø	RUBBER LENGHT	REEL	COD.	EAN	€
60cm	6,5mm	Pair 14,00mm	44cm	MINI 50	300060MET	8058093688829	
75cm	6,5mm	Pair 14,00mm	48cm	MINI 50	300075MET	8057685559431	
85cm	6,5mm	Pair 14,00mm	54cm	MINI 50	300085MET	8057685559448	
95cm	6,5mm	Pair 14,00mm	60cm	MINI 50	300095MET	8057685559455	
105cm	6,5mm	Pair 14,00mm	64cm	MAX	300105MET	8057685559462	
115cm	7,0mm	Pair 14,00mm	70cm	MAX	300115MET	8057685559479	
125cm	7,0mm	Pair 14,00mm	75cm	MAX	300125MET	8057685559486	

METAL MONO



- Fusto in lega di alluminio aeronautico con guida asta integrale
- Sistema di sgancio metal
- Profilo frazionato per un miglior brandeggio
- Impugnatura con sistema di sgancio Metal
- Regolazione del grilletto Sensitive
- Appoggio sternale facilmente estraibile
- Testata Enclosed Track rinforzata, aperta multi elastico
- Elastico legato di serie con ogiva in Dyneema 16 mm
- Asta con pinnette a saldatura laser

- Aircraft grade aluminum stock with integrated shaft guide
- METAL trigger mechanism
- Tapered fractioned profile for improved maneuverability
- Handle with METAL trigger mechanism
- Trigger sensitivity adjustment
- Removable chest loading butt pad
- Enclosed track muzzle
- Open multiband muzzle
- 16 mm Dyneema soft wishbones
- Shaft with Laser welded shark fin tabs

- Tubo de aluminio aeronautico, con guía integral
- Mecanismo de disparo metalico
- Guía fraccionada en el tubo, para un mejorar el giro
- Empuñadura con mecanismo de disparo metalico
- Regulador de recorrido gatillo
- Soporte de carga facilmente extraible
- Cabezal reforzado
- Cabezal abierto doble goma
- Gomas con obus en dyneema de serie 16 mm
- Varilla con tetones soldados a laser

- Fût en alliage d'aluminium aéronautique avec guide flèche intégral
- Système de largue fil Métal
- Profilé fractionné pour une meilleure maniabilité
- Poignée avec système de largue fil Métal
- Réglage de la sensibilité de la gâchette
- Appui pectoral amovible
- Tête Enclosed Track renforcée
- Tête ouverte multi sandows
- Sandows ligaturés avec ogive en Dyneema 16 mm
- Flèche avec ergots soudés au laser

- Ствол из суперлегкого авиационного алюминия с встроенной направляющей для гарпуна
- Металлический линесброс
- Фракционированный профиль для наилучшего наклона
- Рукоятка с металлическим линесбросом
- Чувствительная регулировка спускового механизма
- Съемный упор для заряжания
- Усиленное оголовье Enclosed Track
- Упругое оголовье открытого типа в остальных комплектациях
- Эластичные тяги с зацепом Дунеема 16 мм
- Гарпун с плавниками, приваренными с помощью лазерной сварки



	SIZE	SHAFT Ø	RUBBER Ø	RUBBER LENGHT	COD.	EAN	€
NEW	60cm	6.25mm	16,00mm	44cm	ARB20060	8056138182059	
NEW	75cm	6.25mm	16,00mm	48cm	ARB20075	8056138182066	
NEW	85cm	6.25mm	16,00mm	54cm	ARB20085	8056138182073	

TESTATA ROLLER



- Materiale testata Nylon caricato Vetro 30%
- Pulegge in Derlin® ad elevata scorrevolezza
- Peso del raccordo testata /fusto ø26mm, 34gr
- Puleggia compatibile con elastici fino a ø 18mm
- Sede laterale studiata per alloggiare elastico supplementare
- Il design innovativo della testata roller con apertura superiore a "V" facilita l'inserimento dell'asta con pinnette durante la fase di armamento
- Il passaggio della sagola sulla testata roller per il fissaggio dell'asta risulta rapido e intuitivo grazie alla realizzazione dei canali superiori
- Si consiglia di utilizzare aste con pinnette con foro Capture
- La sagola deve essere collegata alla pinnetta più avanzata (lato punta) mentre l'ogiva dell'elastico deve essere incoccata nella pinnetta più arretrata (lato impugnatura)
- Utilizzare elastici ufficiali Salvimar che non contengono all'interno sfere per legatura

- Muzzle material Nylon, 30% Glass-filled
- Highly flowable Derlin® pulleys
- Weight of muzzle/body connection ø26mm, 34gr
- Pulleys compatible with elastics up to ø 18mm
- Side seat designed to accommodate additional elastic
- The innovative design of the roller muzzle with upper "V" opening facilitates the insertion of the rod with fins during the loading phase
- The passing of the line on the roller muzzle for fastening the rod is quick and intuitive thanks to the upper channels
- It is recommended to use rods with fins with Capture laser hole
- The line must be connected to the fin in the most forward position (tip side) while the spike of the elastic should be held in the retracted fin (handle side)
- Use official Salvimar "FORMULA R" wishbones that do not contain balls for binding

- Cabezal fabricado en nylon reforzado con fibra 30%
- Poleas in Derlin® de elevada velocidad
- Adaptable a tubos de 26mm
- Las poleas aceptan gomas de hasta ø18 mm
- Pieza lateral diseñada para añadir goma lateral suplementaria
- El innovador diseño de este cabezal, permite entrar la varilla con tetones sin tener que mover las gomas
- El montaje del cabo, al pasarlo por el cabezal roller, es rápido e intuitivo gracias al canal superior
- El nylon debe estar montado en el primer teton de la varilla (más cerca del cabezal)
- Utilizar gomas oficiales Salvimar sin terminales con rosca

- Matériau: Tête Nylon renforcé de fibre de verre 30%
- Poulies en DERLIN à haut rendement de glisse
- Poids du raccord tête/fut 26mm :34gr
- Poulies compatibles avec des sandows de diamètre maximal 18 mm.
- Emplacement latéral permettant d'installer un sandow supplémentaire
- Le design innovant la tête roller avec ouverture en V facilite l'introduction des flèches à ergots pendant les phases de chargement
- Les canaux sur le dessus de la tête roller facilitent le passage du fil le bon positionnement de la flèche afin de rendre le chargement plus rapide et intuitif
- Il est conseillé d'utiliser des flèches avec ergots courts percés de type CAPTUR
- Le fil de la flèche doit être relié à l'ergot le plus avancé (coté pointe) alors que l'ogive du sandow doit venir armer le dernier ergot de la flèche (coté crosse)
- Utiliser exclusivement des sandows sans sphères pour ligatures

- Роллерное оголовье это альтернатива классического оголовья. Ружья системы роллер практически не имеют отдачи/подброса, следовательно, точность гораздо выше, а за счет того, что тяжи расположены снизу ствола, мощность так же значительно выше, чем на классических ружьях
- Материал оголовья: нейлон и 30% стеклопластик
- Ролики имеют очень легкий ход
- Подходит для ружей с внутренним диаметром ресивера 26 мм
- Ролики предназначены для тяг диаметром до Ø 18 мм
- Боковое крепление предназначено для дополнительных тяг
- Инновационная конструкция роллерного оголовья с V-образной выемкой облегчает процесс заряжания и линовки ружья.
- Укладка линия с Оголовьем роллерного типа становится быстрой и интуитивно понятной
- Рекомендуется использовать исключительно с оригинальными гарпунами с зацепом «Акулий плавник» и креплением линия непосредственно в отверстие на зацепе
- Использовать исключительно с оригинальными тягами Salvimar без вставных шариков для крепления дайнемы

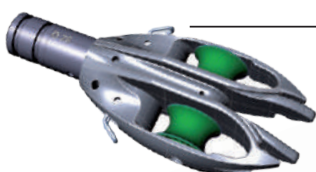

ROLLER MUZZLE

WEIGHT	MODEL	COD.	EAN	€
109 gr.	Salvimar Aluminum/Wild Carbo	303000	8058093680632	
109 gr.	Salvimar Sapiens	303000/25	8058093681585	

ADAPTERS

Ø	COD.	EAN	€
24,8mm	301024	8058093682889	
25,5mm	301025/5	8058093682896	
25,6mm with double oring	301025/6	8058093684197	
26,5mm	301026/5	8058093683596	





METAL ROLLER



- Fusto in lega di alluminio aeronautico con guida asta integrale
- Impugnatura con sistema di sgancio Metal
- Elastico facilitatore
- Appoggio sternale facilmente estraibile
- Regolazione del grilletto Sensitive
- Testata roller (cod. 303000)
- Asta Capture
- Predisposizione per mulinelli Salvimar

- Aircraft grade aluminium alloy barrel with continuous rail
- Handle with Metal trigger mechanism
- Band loading support
- Removable chest loading butt pad
- Trigger sensitivity adjustment
- Roller muzzle (cod. 303000)
- Capture shaft
- Dovetail fitting for reels option

- Tubo de aluminio aeronáutico con guía integral
- Empuñadura con mecanismo metal
- Goma soporte, para carga del fusil
- Apoyo de carga extraíble
- Regulación recorrido gatillo, sistema Sensitive
- Cabezal Roller (cod. 303000)
- Varilla Capture
- Incluye goma-cargador

- Fut en alliage d'aluminium aéronautique avec guide flèche intégral
- Réglage micrométrique de la sensibilité de la détente
- Sandow d'aide au chargement
- Appui pectoral amovible
- Sopoorte carrete de serie
- Crosse avec mécanisme tout inox Metal
- Tête Roller (cod. 303000)
- Flèche CAPTUR
- Pré équipé pour moulinet Salvimar

- Оголовье оснащено захватом гарпуна, так что если перевернуть ружье он не упадет
- Ствол из суперлегкого авиационного алюминия с встроенной направляющей для гарпуна
- Есть возможность регулировки плавности хода курка
- Установлено оголовье роллерного типа, новейшей модели (cod. 303000)
- Возможность установки катушки Salvimar
- Рукоять серии «METAL» с металлическим боковым линебросом
- Установлены эластичные тяги с зацепом из дайнемы
- Съёмный упор для заряжания – Полезно при транспортировке



BAND FOR LOADING SUPPORT - INCLUDED

COD.	EAN	€
303010	8058093682278	



SIZE	SHAFT Ø	RUBBER Ø	RUBBER LENGHT	COD.	EAN	€
60cm	6,5mm	Pair 16,00mm	44cm	3000R060	8058093681578	
75cm	6,5mm	Pair 16,00mm	48cm	3000R075	8058093680946	
85cm	6,5mm	Pair 16,00mm	54cm	3000R085	8058093680953	
95cm	6,5mm	Pair 16,00mm	60cm	3000R095	8058093680960	
105cm	6,5mm	Pair 16,00mm	64cm	3000R105	8058093680977	
115cm	6,5mm	Pair 16,00mm	70cm	3000R115	8058093680984	
125cm	6,5mm	Pair 16,00mm	75cm	3000R125	8058093681042	

METAL CARBO ROLLER



- Fusto 100% in carbonio diametro esterno 28mm
- Testata Roller
- Elastico S400
- Asta capture da 7mm
- Appoggio sternale facilmente estraibile
- Predisposizione per mulinello Salvimar

- 100% Carbon stock with outer diameter 28mm
- Muzzle Roller
- Bands S400
- 7mm Capture shaft
- Removable butt pad
- Reel mounted included

- Tubo en 100% carbono Ø externo de 28mm
- Cabezal roller
- Gomas S400
- Varilla capture de 7mm
- Soporte de carga facilmente extraible
- Pré équipé pour moulinet Salvimar

- Fût en 100% carbone diamètre externe 28mm
- Tête roller
- Sandows S400
- Flèche CAPTUR diamètre 7mm
- Appui pectoral ammovible
- Pré équipé pour moulinet Salvimar

- Ресивер Ø 28 мм. из углеволокна (Карбона100%)
- Выше плавучесть - лучше баланс
- Оголовье роллерного типа с керамическими роликами
- В базовой комплектации ружье оснащено тяжами S400, с коэффициентом растяжения 380%!
- В базовой комплектации оснащено гарпун с зацепом "Акулий плавник" Ø 7 мм.
- Съёмный упор для заряжания
- Возможность установки катушки Salvimar



303000

	SIZE	SHAFT Ø	RUBBER Ø	RUBBER LENGHT	COD.	EAN	€
NEW	60cm	7,0mm	Pair 16,00mm	44cm	300MCR60	8056138184152	
NEW	75cm	7,0mm	Pair 16,00mm	48cm	300MCR75	8056138184169	
NEW	85cm	7,0mm	Pair 16,00mm	54cm	300MCR85	8056138184176	
NEW	95cm	7,0mm	Pair 16,00mm	60cm	300MCR95	8056138184183	
NEW	105cm	7,0mm	Pair 16,00mm	70cm	300MCR105	8056138184190	
NEW	115cm	7,0mm	Pair 16,00mm	75cm	300MCR115	8056138184206	

METAL CARBO OPEN



- Fusto in carbonio diametro esterno 28mm
- Testata aperta multi elastico
- Elastici legati di serie con ogiva in Dyneema
- Asta capture da 6,5 mm
- Appoggio sternale facilmente estraibile
- Predisposizione per mulinello Salvimar

- Carbon stock with outer diameter 28mm
- Open muzzle multi band
- Dyneema soft wishbones
- 6,5 mm Capture shaft
- Removable butt pad
- Reel mounted included

- Tubo en carbono Ø externo de 28mm
- Cabezal abierto doble goma
- Gomas con obus en dyneema de serie
- Varilla capture de 6,5 mm
- Soporte de carga facilmente extraible
- Pré équipé pour moulinet Salvimar

- Fût en carbone diamètre externe 28mm
- Tête ouverte multi sandows
- Sandows ligaturés avec ogive en Dyneema
- Flèche CAPTUR diamètre 6,5 mm
- Appui pectoral ammovible
- Pré équipé pour moulinet Salvimar

- Ресивер Ø 28 мм. из углеволокна (Карбона) Выше плавучесть - лучше баланс
- Упругое оголовье открытого типа в остальных комплектациях
- Эластичные тяги с зацепом Дунеема
- В базовой комплектации оснащено гарпун с зацепом "Акулий плавник" Ø 6,5 мм.
- Съёмный упор для заряжания
- Возможность установки катушки Salvimar

	SIZE	SHAFT Ø	RUBBER Ø	RUBBER LENGHT	COD.	EAN	€
NEW	95cm	6,5mm	16,00mm	60cm	300MCO095	8056138184121	
NEW	105cm	7,0mm	16,00mm	70cm	300MCO105	8056138184138	
NEW	115cm	7,0mm	16,00mm	75cm	300MCO115	8056138184145	

V-PRO



- Fusto in lega di alluminio aeronautico con guida asta integrale
- Testata aperta multi elastico
- Regolazione del grilletto Sensitive
- Appoggio sternale facilmente estraibile
- Elastici legati di serie con ogiva in Dyneema Acid Green
- Asta con pinnette a saldatura laser
- Mulinello di serie

- Aircraft grade Aluminum stock with integrated shaft guide
- Open muzzle multi band
- Trigger sensitivity adjustment screw
- Removable butt pad
- Acid Green Dyneema soft wishbones
- Laser welded shark-fin tabs with a cheater fin for easy loading
- Stock reel

- Tubo de aluminio aeronautico, con guia integral
- Cabezal abierto doble goma
- Regulador de recorrido gatillo
- Soporte de carga facilmente extraible
- Gomas con obus en dyneema Acid Green de serie
- Varilla con tetones soldados a laser
- Carrete de serie

- Fût en alliage d'aluminium aéronautique avec guide flèche intégral
- Tête ouverte multi sandows
- Réglage de la sensibilité de la gâchette
- Appui pectoral ammovible
- Sandows ligaturés avec ogive en Dyneema Acid Green
- flèche avec ergots soudés au laser
- Moulinet de série

- Ствол из суперлегкого авиационного алюминия с встроенной направляющей для гарпуна
- Упругое оголовье открытого типа в остальных комплектациях
- Чувствительная регулировка спускового механизма
- Съёмный упор для заряжания
- Эластичные тяги с зацепом Dyneema Acid Green
- Гарпун с плавниками приваренными с помощью лазерной сварки
- Стандартная катушка в комплекте



MINI REEL 50



MAX REEL



SIZE	SHAFT Ø	RUBBER Ø	RUBBER LENGHT	REEL	COD.	EAN	€
60cm	6,5mm	Pair 14,00mm Acid Green	44cm	MINI 50	300060ROP	8058093688836	
75cm	6,5mm	Pair 14,00mm Acid Green	48cm	MINI 50	300075ROP	8055960722594	
85cm	6,5mm	Pair 14,00mm Acid Green	54cm	MINI 50	300085ROP	8055960722600	
95cm	6,5mm	Pair 14,00mm Acid Green	60 cm	MINI 50	300095ROP	8055960722617	
105cm	6,5mm	Pair 14,00mm Acid Green	64 cm	MAX	300105ROP	8055960722624	

VOODOO RAIL OPEN



- Fusto in lega di alluminio aeronautico con guida asta integrale
- Regolazione del grilletto Sensitive
- Appoggio sternale facilmente estraibile
- Elastico circolare con ogive in plastica
- Asta Tahitiana
- Predisposizione per mulinello Salvimar
- Testata aperta multi elastico

- Aircraft grade Aluminum stock with integrated shaft guide
- Trigger sensitivity adjustment screw
- Removable butt pad.
- Screwed bands
- Notched heat Tahitian shaft
- Reel mounted included
- Open muzzle multi band

- Tubo cilindrico en aluminio aeronautico con guia integral
- Regulador recorrido gatillo
- Soporte de carga facilmente extraible
- Goma circular con rosca nylon
- Pré équipé pour moulinet Salvimar
- Cabezal abierto doble goma

- Varilla Tahitiana
- Soporte carrete incluido
- Fût en alliage d'aluminium aéronautique avec guide flèche intégral
- Réglage de la sensibilité de la gâchette
- Appui pectoral amovible
- Sandow circulaire avec ogive plastique
- Flèche à ergots Tahitiana
- Pré équipé pour moulinet Salvimar
- Tête ouverte multi sandows

- Ствол из суперлегкого авиационного алюминия с встроенной направляющей для гарпуна
- Чувствительная регулировка спускового механизма
- Съёмный упор для заряжания
- Упругое оголовье открытого типа
- Гарпун с пропилами
- Возможность установки катушки Salvimar
- Упругое оголовье открытого типа в остальных комплектациях

SIZE	SHAFT Ø	RUBBER Ø	COD.	EAN	€
60cm	6,5mm	17,5mm	300060/RO	8057685552876	
75cm	6,5mm	17,5mm	300075/RO	8055960722532	
85cm	6,5mm	17,5mm	300085/RO	8055960722549	
95cm	6,5mm	17,5mm	300095/RO	8055960722556	

VOODOO



- Fusto cilindrico ø 28mm in lega di alluminio aeronautico
- Regolazione del grilletto Sensitive
- Appoggio sternale facilmente estraibile
- Testata a ponticello
- Elastici con boccia flettata
- Asta Tahitiana
- Predisposizione per mulinelli Salvimar

- Round 28mm, (1 1/8") aircraft grade aluminum barrel
- Trigger sensitivity adjustment screw
- Removable butt pad.
- Screw in bands for simple single band loading
- Notched Tahitian shaft
- Reel mount included

- Tubo cilindrico en aluminio aeronautico
- Regulazione del grilletto Sensitive
- Regulador recorrido gatillo
- Apoyo de carga facilmente extraible
- Cabezal con puente de nylon
- Gomas con rosca nylon
- Varilla tahitiana
- Soporte carrete incluido
- Fût en alliage d'aluminium aéronautique ø 28mm
- Réglage de la sensibilité de la gâchette par vis micro métrique
- Appui pectoral amovible
- Tête avec pontet amovible
- Sandows vissés
- Flèche à ergots Tahitiana
- Pré équipé pour moulinet Salvimar

SIZE	SHAFT Ø	RUBBER Ø	COD.	EAN	€
60cm	6,5mm	Pair 16,00mm	300060/VO	8055960722488	
75cm	6,5mm	Pair 16,00mm	300075/VO	8055960722495	
85cm	6,5mm	Pair 16,00mm	300085/VO	8055960722501	
95cm	6,5mm	Pair 16,00mm	300095/VO	8055960722518	
105cm	6,5mm	Pair 16,00mm	300105/VO	8055960722525	

- Цилиндрический ствол ø 28см из из суперлегкого авиационного алюминия
- Чувствительная регулировка спускового механизма
- Съёмный упор для заряжания
- Оголовье с перемычкой
- Эластичные резиновые тяги с резьбовыми втулками
- Гарпун с пропилами
- Возможность установки катушки Salvimar

WILD CARBO OPEN



- Fusto in carbonio diametro esterno 28mm
- Testata aperta multi elastico
- Elastici legati di serie con ogiva in Dyneema
- Asta capture da 6,5 mm
- Appoggio sternale facilmente estraibile
- Predisposizione per mulinello Salvimar

- Carbon stock with outer diameter 28mm
- Open muzzle multi band
- Dyneema soft wishbones
- 6,5 mm Capture shaft
- Removable butt pad
- Reel mounted included

- Tubo en carbono Ø externo de 28mm
- Cabezal abierto doble goma
- Gomas con obus en dyneema de serie
- Varilla capture de 6,5 mm
- Soporte de carga facilmente extraible
- Pré équipé pour moulinet Salvimar

- Fût en carbone diamètre externe 28mm
- Tête ouverte multi sandows
- Sandows ligaturés avec ogive en Dyneema
- Flèche CAPTUR diamètre 6,5 mm
- Appui pectoral ammovible
- Pré équipé pour moulinet Salvimar

- Ресивер Ø 28 мм. из углеволокна (Карбона) Выше плавучесть - лучше баланс в остальных комплектациях
- Упругое оголовье открытого типа
- Эластичные тяги с зацепом Дунеема
- В базовой комплектации оснащено гарпун с зацепом "Акулий плавник" Ø 6,5 мм.
- Съемный упор для заряжания
- Возможность установки катушки Salvimar

SIZE	SHAFT Ø	RUBBER Ø	RUBBER LENGHT	COD.	EAN	€
60cm	6,5mm	16,00mm	44cm	300CO60	8058093687525	
75cm	6,5mm	16,00mm	48cm	300CO75	8058093687532	
85cm	6,5mm	16,00mm	54cm	300CO85	8058093687549	



WILD CARBO



- Fusto 100% in carbonio diametro esterno 28mm
- Testata con ponticello
- Elastici S400 con boccola Filettata
- Asta tahitiana inox
- Appoggio sternale facilmente estraibile
- Predisposizione per mulinello Salvimar

- 100% Carbon stock with outer diameter 28mm
- Muzzle removable bridge
- Screw in bands S400
- Inox Tahitian shaft
- Removable butt pad
- Reel mounted included

- Tubo en 100% carbono Ø externo de 28mm
- Cabezal con puente
- Gomas S-400 con rosca
- Varilla tahitiana inox
- Soporte de carga facilmente extraible
- Pré équipé pour moulinet Salvimar

- Fût en 100% carbone diamètre externe 28mm
- Tête avec pontet
- Sandows S400 vissés
- Flèche Tahitienne Inox
- Appui pectoral ammovible
- Pré équipé pour moulinet Salvimar

- Ресивер Ø 28 мм. из углеволокна (Карбона 100%) Выше плавучесть - лучше баланс
- Оголовьем со съёмным мостом - можно использовать и как открытого типа и как закрытого.

- В базовой комплектации ружье оснащено тяжами S400, с коэффициентом растяжения 380%!

- Гарпун таитянского типа из нержавеющей стали
- Съёмный упор для заряжания
- Возможность установки катушки Salvimar

SIZE	SHAFT Ø	RUBBER Ø	RUBBER LENGHT	COD.	EAN	€
60cm	Ø 6,5mm	Pair 16,00mm	16cm	300C60	8058093686658	
75cm	Ø 6,5mm	Pair 16,00mm	20cm	300C75	8058093686665	
85cm	Ø 6,5mm	Pair 16,00mm	24cm	300C85	8058093686672	

WILD CARBO STONE



- Fusto 100% in carbonio diametro esterno 28mm
- Testata con ponticello
- Elastici S400 con boccola Filettata
- Asta tahitiana inox filettata + flocina speed
- Appoggio sternale facilmente estraibile
- Predisposizione per mulinello Salvimar

- 100% Carbon stock with outer diameter 28mm
- Muzzle removable bridge
- Screw in bands S400
- Threaded stainless steel Tahitian shaft + speed prong
- Removable butt pad
- Reel mounted included

- Tubo en 100% carbono Ø externo de 28mm
- Cabezal con puente
- Gomas S-400 con rosca
- Varilla tahitiana inox con rosca + Tridente Speed
- Soporte de carga facilmente extraible
- Pré équipé pour moulinet Salvimar

- Fût en 100% carbone diamètre externe 28mm
- Tête avec pontet
- Sandows S400 vissés
- Flèche Tahitienne filetée en Inox + trident Speed
- Appui pectoral ammovible
- Pré équipé pour moulinet Salvimar

- Ресивер Ø 28 мм. из углеволокна (Карбона 100%) Выше плавучесть - лучше баланс
- Оголовьем со съёмным мостом - можно использовать и как открытого типа и как закрытого.

- В базовой комплектации ружье оснащено тяжами S400, с коэффициентом растяжения 380%!

- Гарпун с пропилами из нержавеющей стали с резьбой M7
- Съёмный упор для заряжания
- Возможность установки катушки Salvimar

SIZE	SHAFT Ø	RUBBER Ø	RUBBER LENGHT	COD.	EAN	€
40cm	Ø 6,5mm	Pair 16,00mm	12 cm	300C40S	8056138180178	
50cm	Ø 6,5mm	Pair 16,00mm	14 cm	300C50S	8056138180185	
60cm	Ø 6,5mm	Pair 16,00mm	16 cm	300C60S	8056138180192	
75cm	Ø 6,5mm	Pair 16,00mm	20cm	300C75S	8056138180208	

MONO RAIL



- Fusto in lega di alluminio aeronautico con guida asta integrale
 - Regolazione del grilletto Sensitive
 - Appoggio sternale facilmente estraibile
 - Elastico legato di serie con ogiva in Dyneema 16mm
 - Testata aperta multi elastico
 - Asta con pinnette a saldatura laser
- Aircraft grade Aluminum stock with integrated shaft guide
 - Trigger sensitivity adjustment screw
 - Removable butt pad
 - Dyneema soft wishbones
 - 16mm Open muzzle multi band
 - Laser welded shark-fin tabs with a cheater fin for easy loading
- Tubo de aluminio aeronautico, con guía integral
 - Regulador de recorrido gatillo
 - Soporte de carga facilmente extraible
 - Gomas con obus en dyneema de serie 16 mm
 - Cabezal abierto doble goma
 - Varilla con tetones soldados a laser
- Fût en alliage d'aluminium aéronautique avec guide flèche intégral
 - Réglage de la sensibilité de la gâchette
 - Appui pectoral amovible
 - Sandows ligaturés avec ogive en Dyneema 16 mm
 - Tête ouverte multi sandows
 - flèche avec ergots soudés au laser
- Ствол из суперлегкого авиационного алюминия с встроенной направляющей для гарпуна
 - Чувствительная регулировка спускового механизма
 - Съёмный упор для заряжания
 - Эластичные тяги с зацепом Дунеема 16 мм
 - Упругое оголовье открытого типа в остальных комплектациях
 - Гарпун с плавниками приваренными с помощью лазерной сварки

	SIZE	SHAFT Ø	RUBBER Ø	RUBBER LENGHT	COD.	EAN	€
NEW	60cm	6,25mm	16,00mm	44cm	ARB40060	8056138182080	
NEW	75cm	6,25mm	16,00mm	48cm	ARB40075	8056138182097	
NEW	85cm	6,25mm	16,00mm	54cm	ARB40085	8056138182103	

WILD PRO

WILD



WILD PRO

- Fusto cilindrico Ø 28mm in lega di alluminio aeronautico
- Testata a ponticello
- Elastici con boccola filettata
- Asta Tahitiana
- Predisposizione per mulinello Salvimar

- Round 28mm, (1 1/8") aircraft grade aluminum barrel
- Screw in bands for simple single band loading
- Notched Tahitian shaft

- Tubo cilindrico en aluminio aeronautico
- Apoyo de carga facilmente extraible
- Cabezal con puente de nylon
- Gomas con rosca nylon
- Varilla tahitiana
- Pré équipé pour moulinet Salvimar

- Fût en alliage d'aluminium aéronautique Ø 28mm
- Tête avec pontet amovible
- Sandows vissés
- Flèche à ergots Tahitiana
- Pré équipé pour moulinet Salvimar

- Цилиндрический ствол Ø 28см из суперлегкого авиационного алюминия
- Оголовье с перемычкой
- Эластичные резиновые тяги с резьбовыми втулками
- Гарпун с пропилами
- Возможность установки катушки Salvimar

WILD

- Fusto cilindrico Ø 28mm in lega di alluminio aeronautico
- Mono elastico
- Elastico circolare con ogive in plastica
- Arbalete facile da caricare
- Asta filettata con fiocina 3 punte di serie
- Predisposizione per mulinello Salvimar

- Round 28mm (1 1/8") aircraft grade aluminum barrel
- Single band
- Screwed bands
- Simple loading
- Threaded shaft with 3 points prong

- Tubo cilindrico de aluminio aeronautico
- Cabezal abierto monogoma
- Goma circular
- Facil de cargar
- Tridente de serie

- Pré équipé pour moulinet Salvimar

- Fût en alliage d'aluminium aéronautique Ø 28mm
- Mono sandow
- Sandow circulaire avec ogive plastique
- Fusil facile à charger
- Trident 3 pointes de série
- Pré équipé pour moulinet Salvimar

- Цилиндрический ствол Ø 28см из суперлегкого авиационного алюминия
- Упругое оголовье
- Круговые резиновые тяги с пластиковыми втулками
- Гарпун с резьбой и трезубцем
- Возможность установки катушки Salvimar

WILD PRO

SIZE	SHAFT Ø	RUBBER Ø	RUBBER LENGHT	COD.	EAN	€
40cm	6,5mm	Pair 14,00mm	12cm	300WP40	8058093683824	
50cm	6,5mm	Pair 14,00mm	14cm	300WP50	8058093683862	
60cm	6,5mm	Pair 14,00mm	16cm	300WP60	8058093683879	
75cm	6,5mm	Pair 14,00mm	20cm	300WP75	8058093683886	

WILD

SIZE	SHAFT	RUBBER Ø	RUBBER LENGHT	COD.	EAN	€
40cm	Prong	Circular 14,00mm	28cm	300W40	8058093683817	
50cm	Prong	Circular 14,00mm	32cm	300W50	8058093683831	
60cm	Prong	Circular 14,00mm	37cm	300W60	8058093683848	
75cm	Prong	Circular 14,00mm	46cm	300W75	8058093683855	



MECCANISMO DI SGANCIO HEAVY METAL

HEAVY METAL TRIGGER MECHANISM

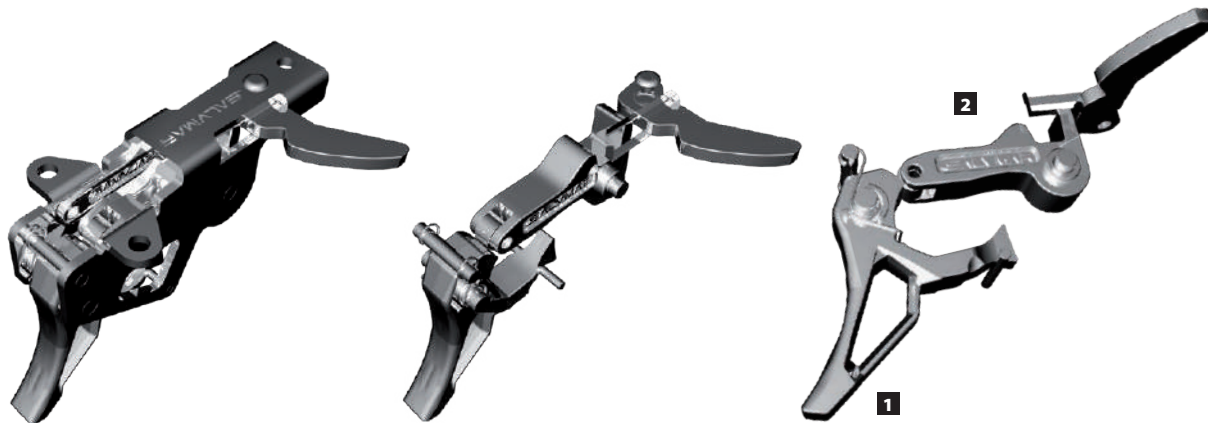

- Meccanismo di sgancio in acciaio Inox 100%
- Grilletto (1) e leva di sgancio (2) realizzati con tecnologia M.I.M
- Rotellina in acciaio 17-4ph trattato termicamente
- Carico testato 350 kg.

- 100% Stainless Steel mechanism
- Trigger (1) and Sear (2) produced entirely using MIM aka Metal Injection Molding technology
- Roller wheel for the sear made of 17-4Ph heat treated stainless
- Load tested to 350Kg's (732lbs)

- Mecanismo de disparo en acero inox 100%
- Gatillo (1) y leva (2) realizados en tecnologia M.I.M
- Polea en acero 17-4ph con tratamiento termico

- Resistencia 350 Kg
- Mécanisme de déclenchement en acier Inox 100%
- Gachette et largue fil réalisés avec la technologie M.I.M
- Roulette en acier 17.4ph traitée thermiquement
- Traction testée à 350 kg

- Механизм изготовлен из 100% стали
- Триггерный механизм изготовлен на высокотехнологичной оборудовании с использованием технологии литья MIM
- Роллерное оголовье изготовлено из сверхпрочной стали 17-4Ph
- Разрывная нагрузка до 350 кг

COD.

301050

EAN

8058093683985

€

OLIO LUBRIFICANTE SPRAY



- Olio lubrificante per parti meccaniche di fucili subacquei.
- **Descrizione:** Liquido idraulico ad alte prestazioni adatto a sistemi meccanici subacquei.
- **Prestazioni:** Eccellenti proprietà antiusura, antiossidanti e anti corrosione. Grazie all'esclusiva formula antiattrito, SpearGun Oil, consente la formazione di uno strato lubrificante atto a ridurre l'attrito tra le parti meccaniche. Le prestazioni si mantengono elevate nel tempo e sin dalle prime applicazioni.
- **Raccomandazioni:** Prima dell'applicazione, lavare con acqua dolce e lasciare asciugare le parti da lubrificare.

- Lubricating oil for spearguns' mechanical parts.
- **Description:** High performance hydraulic oil for spearguns mechanism.
- **Performance:** Thanks to the special antifricition compound, SpearGun Oil creates a coating lube that reduces friction betwe en mechanical parts. High and long lasting performance from the first use. Exceptional antiwear, antioxidant and anti-corrosion capacity.
- **Advices:** Wash with fresh water and dry the mechanical parts before applying the product

- Aceite lubricante para partes mecanicas del fusil neumático.
- **Descripción:** Aceite hidraulico de altas prestaciones adaptado a sistemas mecánicos subacuáticos.
- **Prestaciones:** Gracias al exclusivo aditivo antiácido contenido en la formulación, SpearGun Oli, permite la formación de una capa lubricante para reducir la atracción con la parte mecánica. Excelentes propiedades anti espuma, anti desgaste, antioxidante y anti corrosivo.
- **Recomendaciones:** Antes de aplicar, limpiar con agua dulce y dejar secar las partes a lubricar.

- Huile lubrificante pour mécanisme des fusils subaquatiques.
- **Description:** mélange hydraulique à haute prestations adapté aux mécanismes des fusils sous marins.
- **Prestationsgrâce:** à l'additif d'un composant anti frottement dans la formule exclusive, Speargun Oli permet le formation d'une couche lubrificante destinée à réduire les frottements des parties mécaniques. l'effet reste élevé dans le temps et ce dès les premières applications. Excellentes propriétés contre la mousse, l'usure, effet anti oxydant et anti corrosion.
- **Recommandations:** Avant application, rincer à l'eau douce et laisser sécher les pièces devant être lubrifiées.

- Масло для смазки внутренних запчастей подводных пневматических ружей
- **Описание:** Высокоэффективное гидравлическое масло для механизма пневматических ружей.
- **Представление:** Благодаря специальному антифрикционному составу масло создает пленку покрывающую каждую часть подводного ружья, которая уменьшает трение и увеличивает срок службы подводного ружья. Высокая и длительная производительность с первого для использования.
- Потрясающая износостойкость, антиоксидантная и антикоррозийная защита.
- **Советы:** Перед нанесением продукта промойте пресной водой и высушите механические детали

ML.

30

COD.

400269

EAN

8056138180703

€

RICAMBI

SPARE PARTS

DESCRIPTION	COLOR	COD.	EAN	€
IMPUGNATURA COMPLETA METAL COMPLETE HANDLE METAL		LVM0006	8057685559974	
IMPUGNATURA COMPLETA VOODOO COMPLETE HANDLE VOODOO		301006	8055960722761	
IMPUGNATURA COMPLETA WILD COMPLETE HANDLE WILD		LFUC17LVM	8058093686580	
CALCIO ERGONOMICO IN GOMMA ERGONOMIC RUBBER BUTT	BIANCO WHITE	301007	8055960722778	
CALCIO ERGONOMICO IN GOMMA ERGONOMIC RUBBER BUTT	NERO BLACK	301008	8055960722785	
CALCIO ERGONOMICO IN GOMMA ERGONOMIC RUBBER BUTT	ARANCIONE ORANGE	301008/A	8055960722792	
CALCIO ERGONOMICO IN GOMMA ERGONOMIC RUBBER BUTT	BLU BLUE	301008/B	8057685557741	
CALCIO ERGONOMICO IN GOMMA ERGONOMIC RUBBER BUTT	VERDE ACIDO ACID GREEN	301008/C	8057685557758	
APPOGGIO STERNALE REMOVABLE BUTT PAD.		301009	8055960722808	
CANNOTTO INTRUDER INTRUDER SHORT TUBE		301010	8055960722815	
CANNOTTO MULINELLO VOODOO VOODOO REEL SHORT TUBE		301011	8055960722822	
TESTATA VOODOO OPEN VOODOO OPEN MUZZLE		301013	8055960722846	
TESTATA (ATLANTIS) METAL (ATLANTIS) METAL MUZZLE		301013A	8057685556362	
TESTATA VOODOO VOODOO MUZZLE		301014	8055960722853	
TESTATA INTRUDER INTRUDER MUZZLE		301012	8055960722839	
PONTICELLO TESTATA VOODOO - KIT 5 PEZZI KIT 5 PIECES - VOODOO MUZZLE SHAFT BRIDGE		301015	8055960722860	
CANNOTTO TESTATA VOODOO VOODOO MUZZLE SHORT TUBE		301016	8055960722877	
CANNOTTO TESTATA (ATLANTIS) METAL (ATLANTIS) METAL MUZZLE SHORT TUBE		301016A	8057685556379	
PONTICELLO PASSAFILO METALLICO PER TESTATE VOODOO - KIT 5 PEZZI KIT 5 PIECES - METAL VOODOO LINE SLIDER		301017	8055960722884	

FUSTI VOODOO - SAPIENS - METAL - WILD CARBO

METAL - VOODOO - SAPIENS - WILD CARBO BARRELS

DESCRIPTION	COLOR	COD.	EAN	€
FUSTO VOODOO CILINDRICO / VOODOO ROUND ALUMINIUM BARREL	75 cm	LFUC100/V75	8055960725710	
FUSTO VOODOO CILINDRICO / VOODOO ROUND ALUMINIUM BARREL	85 cm	LFUC100/V85	8055960725711	
FUSTO VOODOO CILINDRICO / VOODOO ROUND ALUMINIUM BARREL	95 cm	LFUC100/V95	8055960725712	
FUSTO VOODOO CILINDRICO / VOODOO ROUND ALUMINIUM BARREL	105 cm	LFUC100/V105	8055960725713	
FUSTO METAL RAIL PRO /METAL ALLUMINIUM BARREL	75 cm	LVM0010/75	8057685559912	
FUSTO METAL RAIL PRO /METAL ALLUMINIUM BARREL	85 cm	LVM0010/85	8057685559929	
FUSTO METAL RAIL PRO /METAL ALLUMINIUM BARREL	95 cm	LVM0010/95	8057685559936	
FUSTO METAL RAIL PRO /METAL ALLUMINIUM BARREL	105 cm	LVM0010/105	8057685559943	
FUSTO METAL RAIL PRO /METAL ALLUMINIUM BARREL	115 cm	LVM0010/115	8057685559950	
FUSTO METAL RAIL PRO /METAL ALLUMINIUM BARREL	125 cm	LVM0010/125	8057685559967	
FUSTO ALLUMINIO VOODOO RAIL / VOODOO RAIL ALUMINIUM BARREL	75 cm	LFUC100/75	8055960725714	
FUSTO ALLUMINIO VOODOO RAIL / VOODOO RAIL ALUMINIUM BARREL	85cm	LFUC100/85	8055960725715	
FUSTO ALLUMINIO VOODOO RAIL / VOODOO RAIL ALUMINIUM BARREL	95 cm	LFUC100/95	8055960725716	
FUSTO ALLUMINIO VOODOO RAIL / VOODOO RAIL ALUMINIUM BARREL	105 cm	LFUC100/105	8057685559943	



- Fusto 100% Carbonio Pre-Peg TW-K03, realizzato a stampo in autoclave
- Guida asta integrato, a profilo sezionato per un miglior brandeggio
- Riempito internamente con Poliuretano a cellula chiusa
- Sigillato con parati in Carbonio

- 100% Carbon Pre-Peg TW-K03 barrel, moulded in autoclave
- Integrated shaft guide dissected to improve the moving
- Internally filled with closed cell Polyurethane
- Sealed with Carbon walls

- Tubo 100% carbonio Pre-Peg TW-K03, realizado en autoclave

- Relleno interno con poliuretano compacto
- Sellado con paredes de carbono

- Fût Carbone Pre-Peg TW-K03, réalisé par moule auclave
- Guide flèche sectionné afin de faciliter le maniement de l'arbalète
- Fût garni de mousse de polyuréthane à cellule fermée
- Etanchéité assurée par des cloisons en Carbone

- Ствол из 100% карбона TW-K03, сформированного в автоклаве
- По всей длине ствола проходит интегрированная направляющая с пропилами для удобства боковой проводки.
- Ствол оснащен полиуритановыми заглушками.
- Карбоновый ствол полностью герметичен

FUSTO CARBONIO SAPIENS / CARBON SAPIENS BARREL	85 cm	LFUC91/085	8057685559868	
FUSTO CARBONIO SAPIENS / CARBON SAPIENS BARREL	95 cm	LFUC91/095	8057685559875	
FUSTO CARBONIO SAPIENS / CARBON SAPIENS BARREL	105cm	LFUC91/105	8057685559882	



- Tubo 100% Carbonio Pre-Peg TW-K03, realizzato a stampo in autoclave
- Diametro esterno 28mm - interno 25,7mm
- Sigillato con Tappi in gomma

- 100% Carbon Pre-Peg TW-K03 barrel, moulded in autoclave
- Internally filled with closed cell Polyurethane
- Sealed with Carbon walls

- Tubo 100% carbonio Pre-Peg TW-K03, realizado en autoclave
- Diametro externo 28mm interno 25.7
- Sellado con tapones de goma

- Fût Carbone Pre-Peg TW-K03, réalisé par moule auclave
- Diam externe 28mm int 25,7mm
- Etanchéité assurée par des bouchons caoutchouc

- Ствол из 100% карбона TW-K03, сформированного в автоклаве
- Внешний диаметр 28 мм. Внутренний диаметр 25.7 мм
- Ствол герметизируется резиновыми заглушками.

FUSTO WILD CARBO / WILD CARBO BARREL	40 cm	LFUC100/C40	8057685559240	
FUSTO WILD CARBO / WILD CARBO BARREL	50 cm	LFUC100/C50	8057685559275	
FUSTO WILD CARBO / WILD CARBO BARREL	60 cm	LFUC100/C60	8058093686610	
FUSTO WILD CARBO / WILD CARBO BARREL	75 cm	LFUC100/C75	8058093686627	
FUSTO WILD CARBO / WILD CARBO BARREL	85 cm	LFUC100/C85	8058093686634	
FUSTO WILD CARBO / WILD CARBO BARREL	95 cm	LFUC100/C95	8058093686641	
FUSTO WILD CARBO / WILD CARBO BARREL	105 cm	LFUC100/C105	8058093686597	
FUSTO WILD CARBO / WILD CARBO BARREL	115 cm	LFUC100/C115	8058093686603	

TAPPO IN GOMMA



- Tappo in gomma per sigillatura fusti arbalette da Ø25mm a Ø27mm
- Rubber cap for sealing sling gun barrels from Ø25mm to Ø27mm
- Tapon de goma para sellado de tubos fusil de 25mm a 27mm
- Bouchons en gomme pour étanchéité des fûts des arbalètes de Ø25mm à A22Ø27mm
- Резиновая заглушка для герметизации ствола подводного арбалета. Для стволов диаметром от 25 мм до 27 мм.

COD.	KIT	EAN	€
LWI0001	2 pz.	8058093684319	

POLE SPEAR 18



- Tubo in alluminio Ergal da ø 18 mm esterno e ø 13 mm interno
- Propulsione tramite elastico con incremento di forza crescente
- Arpione Pole Spear di serie
- Adatto alla cattura di grandi prede

- Aluminum Ergal anodized barrel 18mm OD and 13mm ID
- Propulsion by elastic band with increasing force
- Harpoon single flopper 8mm shaft
- Ideal for larger fish

- Tubo en aluminio Ergal de ø 18mm externo, y 13mm interno
- Propulsion elástica
- Arpon Pole Spear de serie
- Adaptado a la captura de grandes piezas

- Fût en Aluminium Ergal de ø 18 mm externe et ø 13 mm interne
- Propulsion par Sandow
- Trident Pole Spear de série
- Adapté à la chasse de grosses prises

- Аллюминиевый ствол, внешний Ø 18 внутренний ø 13
- Эластичные тяги
- Серийный гарпун Pole Spear
- Подходит для охоты на крупную рыбу

SIZE	COD.	EAN	€
195cm	301000/B	8057685557024	
210 with Harpoon			

SPEAR PARTS - POLE SPEAR 18 HARPOON

THREAD	COD.	EAN	€
M7	AC062/18	8057685557673	

SPEAR PARTS - POLE SPEAR 18 ARPIONE SLIP TIP 3

THREAD	COD.	EAN	€
M7	AC062/18ST-M7	8057685559295	

SPEAR PARTS - RUBBER FOR POLE SPEAR 18

DIAMETER	COD.	EAN	€
Ø 12mm external Ø 9mm internal	LELASPOL/18	8057685558274	



POLE SPEAR 14



POLE SPEAR 160cm + PARALYZER



POLE SPEAR 160cm + HARPOON

POLE SPEAR 14 SHORT



POLE SPEAR 90cm SHORT + PARALYZER



POLE SPEAR 90cm SHORT + HARPOON

POLE SPEAR 14 - POLE SPEAR 14 SHORT

- | | | | | |
|--|--|---|---|---|
| <ul style="list-style-type: none"> - Tubo in alluminio Ergal anodizzato da ø 14 mm esterno e ø 10 mm interno - Propulsione tramite elastico - Paralyzer Inox in dotazione - Filettatura M6 | <ul style="list-style-type: none"> - Ergal aluminium alloy anodized 14mm 2-piece pole-spear - Stainless steel paralyzer tip - M6 Thread | <ul style="list-style-type: none"> - Tubo en aluminio Ergal anodizado, diámetro de 14mm externo y 10mm interno - Propulsion elástica - Paralyzer inox incluido - Rosca M6 | <ul style="list-style-type: none"> - Fût en aluminium Ergal anodisé de ø 14 mm externe e ø 10 mm interne - Propulsion par sandow - Equipé du Paralyzer Inox - Filetage M6 | <ul style="list-style-type: none"> - Корпус из анодированного сплава Ø 14мм - Слинг из 2-х частей - Наконечник из нержавеющей стали - Резьба M6 |
|--|--|---|---|---|

	SIZE	COD.	EAN	€
POLE SPEAR 14 + PARALYZER	160cm	301000BK	8057685553057	
NEW POLE SPEAR 14 + HARPOON	160cm	301000BKA	8056138183933	
POLE SPEAR 14 SHORT + PARALYZER	90cm SHORT	301000SA	8056138183940	
NEW POLE SPEAR 14 SHORT + HARPOON	90cm SHORT	301000S	8058093684951	



SPEAR PARTS - PARALYZER STAINLESS 3 PRONGS - POLE SPEAR 14

THREAD	LENGHT	COD.	EAN	€
M6	24cm	AA006	8057685550711	



SPEAR PARTS - POLE SPEAR 14 HARPOON

THREAD	COD.	EAN	€
M6	AC062	8057685550599	



SPEAR PARTS - RUBBER FOR POLE SPEAR 14

DIAMETER	COD.	EAN	€
ø 9mm external ø 6mm internal	LELSPOL	8057685558267	



SPEAR PARTS - RUBBER FOR POLE SPEAR 14 SHORT

DIAMETER	COD.	EAN	€
ø 9mm external ø 6mm internal	LELSPOL/S	8056138184411	

MINI REEL 50



- Materiale: nylon caricato vetro 30%
- Componenti in acciaio e Delrin
- Staffa guida sagola
- Compatibile con tutti gli arbalette Salvimar
- Componenti per l'assemblaggio di serie
- "Disegno e Concetto Tecnico sviluppato in Salvimar"

- Matériel: nylon en fibre de verre 30%
- Composants en acier et Delrin
- Support guide fil
- Compatible avec tous les fusils SALVIMAR
- Composants pour montage de série
- "Design & Concept technique réalisé à Salvimar"

- 30% Fiberglass loaded nylon
- Components in stainless steel and Delrin
- Line Guide
- Compatible with all Salvimar spearguns
- Standard supplied components for assembly
- "Design & Technical Concept made in Salvimar"

- 30% стекловолокно армированное нейлоном
- Изготовлена из каленой нержавеющей стали и нейлона армированного стекловолокном (Дерлина)

- Material: nylon, fibra de vidrio 30%
- Material de acero y Delrin
- Soporte guia cabo
- Compatible con todos los fusiles Salvimar
- Componentes de serie para el montaje
- "Disegno e Concetto Tecnico sviluppato in Salvimar"

- Катужка оснащена линеукладывателем.
- Подходит для всех подводных ружей арбалетов Salvimar, а с помощью переходника подойдет на ружья арбалеты Cressi и Omer
- Отлично подходит на небольшие арбалеты
- За счет небольшого размера и веса не утяжеляет ружье
- В стандартную комплектацию входит фурнитура для крепления

MAX REEL



REEL	CAPACITY	COD.	EAN	€
MINI REEL 50	50m x 1,0mm	301005/E	8058093683930	

REEL	CAPACITY	COD.	EAN	€
MAX REEL	75m x 1,5mm	301005/D	8057685558984	

VERTICAL REEL 70



- Mulinello verticale per arbalette
- Componenti in Acciaio, Nylon e Delrin
- Frizione e manettino di riavvolgimento separati
- Staffa guida sagola
- Compatibile con tutti gli arbalette Salvimar
- Componenti per l'assemblaggio di serie
- "Disegno e Concetto Tecnico sviluppato in Salvimar"

- Moulinet vertical pour arbalette
- Composants en acier, Nylon et Delrin
- Frein et manette d'enrouleur séparés
- Support guide fil
- Compatible avec tous les fusils SALVIMAR
- Components pour l'assemblage livrés de série
- "Design & Concept technique réalisé à Salvimar"

- Vertical Reel
- Stainless steel, Nylon and Delrin components.
- Separate drag and handle for winding
- Line Guide
- Compatible with all Salvimar spearguns
- Standard supplied components for assembly
- "Design & Technical Concept made in Salvimar"

- Новая оригинальная катушка
- Катушка изготовлена из каленой нержавеющей стали и нейлона армированного стекловолокном, по другому "Дерлин" - очень легкий и прочный материал
- Катушка оснащена линеукладчиком, что обеспечивает ровную намотку линия и не дает ему путаться

- Carrete vertical para fusil
- Material de acero y Delrin
- Freno y maneta separadas
- Soporte guia cabo
- Compatible con todos los fusiles Salvimar
- Componentes de serie para el montaje
- Diseño y desarrollo tecnico realizado por Salvimar

- Подходит для всех ружей Salvimar
- Поставляется с планкой для сборки
- В дизайне и технической концепции от "Сальвимар"



LIME - BROWN

RED

CAPACITY	COLOR	COD.	EAN	€
70m x 1,5mm	BLACK	301005/F	8058093683947	
70m x 1,5mm	LIME - BROWN	301005/F/L	8058093688850	
70m x 1,5mm	RED - BLACK	301005/F/R	8058093688843	

ADATTATORI (MINI REEL 50 - VERTICAL REEL 70 - MAX REEL)



- Adattatore in NYLON caricato vetro che permette l'utilizzo della gamma mulinelli SALVIMAR su supporto originale Omer e Cressi
- Fiberglass loaded NYLON adapter that allows the use of SALVIMAR on original Omer and Cressi support
- ADAPTADOR SALVIMAR - Adaptador para utilizar el carrete Salvimar para fusiles Omer y Cressi
- Adaptateurs Max Reel - Adaptateur plastique renforcé de Fibre de verre qui permet l'utilisation du moulinet SALVIMAR sur les supports d'origine des marques Omer et Cressi
- Переходник для катушки SALVIMAR изготовлен из нейлона, армированного стекловолокном, подходит для ружей Omer и Cressi

COD.	EAN	€
OMER	LMULINMAX20	8058093682186
CRESSI	LMULINMAX21	8058093682193

UNIVERSAL REEL



- Mulinello universale con adattatore
- Universal reel with adapter
- Carrete universal con adaptador
- Moulinet universel avec adaptateur
- Катушка универсальная с адаптером

CAPACITY	COD.	EAN	€
50m x 1,5mm	AP050	8055960725540	

SALVIMAR by Primeline

Salvimar by Primeline, elastico in lattice naturale di elevata qualità prodotto dalla *Primeline Industries U.S.A.*, offre altissime prestazioni.

La gomma ricavata dal lattice naturale è diversa da quella ricavata da materiali estrusi o sintetici. Primeline utilizza un "procedimento d'immersione continua" in cui la gomma viene costruita in un processo a strati che offre proprietà fisiche elevate con meno di 50 microgrammi di proteine per grammo. Estratto dall'albero *Hevea Brasiliensis* viene lavorato nella forma liquida originale, ottenendo una formula uniformemente distribuita. Il risultato è un prodotto con proprietà fisiche superiori, tra cui una maggiore resistenza alla lacerazione. Queste caratteristiche sono essenziali per fornire all'elastico Salvimar by Primeline maggiore forza e prestazioni superiori.

Salvimar offre ai suoi clienti produzioni **PRIMELINE** dedicate e realizzate appositamente per la nostra azienda con una scelta accurata delle mescole e degli spessori.

Le mescole **Salvimar by Primeline** sono di tre diverse tipologie: **HURRICANE**, **PRIME** e **OPTIMUS**. Ognuna di loro ha caratteristiche tecniche diverse per adattarsi ad ogni esigenza del pescatore in apnea.

HURRICANE, la mescola compatta dall'elevata durezza è sviluppata per mantenere invariata la potenza dopo che il fucile è stato caricato. Consigliato per la pesca all'aspetto e per chi predilige reattività ed esplosività.

PRIME, formula studiata per ottenere un modulo elastico ottimizzato che garantisca un ottimo rapporto tra sforzo di caricamento e restituzione di potenza. Questo rende la mescola **PRIME** versatile e adatta a tutti i tipi di pesca.

OPTIMUS, Mescola più morbida: garantisce una spinta progressiva e costante, e consente di poter accorciare la lunghezza standard dell'elastico su fucili a canna corta per aumentarne la potenza. Facilita il caricamento del fucile.

Il processo produttivo permette di scegliere la dimensione del foro: l'**ID**, che può essere, **STANDARD ID 3,2mm** o **MICRO ID 1,6mm**.

L'elastico dal diametro interno standard **ID** da 3,2mm ha un'ottimo rapporto tra forza di carico e potenza erogata. La scelta del diametro più piccolo **MICRO ID** 1,6mm consente di aumentare la potenza dell'elastico a parità di ingombro esterno, facilitando il brandeggio durante l'azione di pesca.

Salvimar by Primeline, natural latex rubber band of the highest quality produced by *Primeline Industries U.S.A.*, offers very high performance.

Rubber made from natural latex is different from rubber made from extruded or synthetic materials. Primeline uses a "continuous immersion process" in which the rubber is built in a layered process that offers high physical properties with less than 50 micrograms of protein per gram. Extracted from the *Hevea Brasiliensis* tree, it is processed in the original liquid form and avoids the chewing process, resulting in an evenly distributed formula. The result is a product with superior physical properties including higher tear resistance. These features are essential to provide the Salvimar by Primeline elastic band with greater strength and higher performance. Salvimar offers its customers dedicated **PRIMELINE** productions made specifically for our company with an accurate choice of compounds and thicknesses.

Salvimar by Primeline compounds are of three different types: **HURRICANE**, **PRIME** and **OPTIMUS**. Each of them has different technical characteristics to adapt to each spearfisher's need.

HURRICANE, the compact compound with high hardness is developed to maintain power unchanged after the speargun has been loaded. Recommended for spearfishing with the waiting technique and for those who prefer reactivity and explosiveness.

PRIME, formula designed to obtain an optimized elastic modulus that guarantees an excellent ratio between loading effort and power return. This makes the **PRIME** compound versatile and suitable for all types of fishing.

OPTIMUS, Softer compound: ensures a progressive and constant thrust, and allows to shorten the standard length of the rubber band on short-barrelled spearguns to increase their power. It facilitates the speargun loading.

The production process allows to choose the bore size: the **ID**, which can be **STANDARD ID 3.2mm** or **MICRO ID 1.6mm**.

The rubber band with standard 3.2mm **ID** (inner diameter) has an excellent ratio between load force and power delivered. The choice of the smaller diameter **MICRO ID** 1.6mm allows to increase the power of the rubber band with the same external dimensions, facilitating the swinging during the fishing action.

Salvimar de Primeline, elástico de látex natural de alta calidad fabricado por *Primeline Industries U.S.A.*, ofrece un rendimiento muy alto.

El caucho hecho de látex natural es diferente del caucho hecho de materiales extruidos o sintéticos. Primeline utiliza un "proceso de inmersión continua" en el que el caucho se construye en un proceso de capas que ofrece altas propiedades físicas con menos de 50 microgramos de proteína por gramo. Extraído del árbol *Hevea Brasiliensis*, se procesa en su forma líquida original y evita el proceso de masticación, obteniendo una fórmula distribuida uniformemente. El resultado es un producto con propiedades físicas superior, incluyendo una mayor resistencia al desgarro. Estas características son fundamentales para dotar al elástico Salvimar by Primeline de una mayor resistencia y rendimiento superior.

Salvimar ofrece a sus clientes producciones dedicadas **PRIMELINE** realizadas específicamente para nuestra empresa con una cuidada elección de compuestos y espesores.

Los compuestos Salvimar de Primeline son de tres tipos diferentes: **HURRICANE**, **PRIME** y **OPTIMO**. Cada uno de ellos tiene unas características técnicas diferentes para adaptarse a cada necesidad del pescador submarino.

HURRICANE, el compuesto compacto de alta dureza está desarrollado para mantener la potencia permanece sin cambios después de cargar el rifle.

Recomendado para la pesca submarina y para los que prefieren la reactividad y la explosividad.

PRIME, fórmula diseñada para obtener un módulo elástico optimizado que garantiza una excelente relación entre esfuerzo de carga y restitución de potencia. Esto hace que el compuesto **PRIME** sea versátil y apto para todo tipo de pesca.

OPTIMUS, compuesto más blando: garantiza un empuje progresivo y constante, y le permite acortar la longitud estándar del elástico en fusiles cortos para aumentar su potencia. Facilita la carga del fusil.

El proceso de producción le permite elegir el tamaño del agujero interno: el **ID**, que puede ser **STANDARD ID 3,2 mm** o **MICRO ID 1,6 mm**.

El elástico con un diámetro interno estándar de 3,2 mm de **ID** tiene una excelente relación entre la fuerza de carga y la potencia de salida. Elegir el **MICRO ID** de menor diámetro 1,6 mm permite aumentar la potencia del elástico con las mismas dimensiones externas, facilitando balanceo durante la acción de pesca.

Salvimar by Primeline, sandow en latex naturel de la plus haute qualité produit par *Primeline Industries U.S.A.*, offre des performances très élevées.

Le caoutchouc fabriqué à partir de latex naturel est différent du caoutchouc fabriqué à partir de matériaux extrudés ou synthétiques. Primeline utilise un "processus d'immersion continue" dans lequel le caoutchouc est construit en couches qui offrent des propriétés physiques élevées avec moins de 50 microgrammes de protéines par gramme. Extraite de l'arbre *Hevea Brasiliensis*, elle est traitée sous sa forme liquide originale et évite le processus de mastication, ce qui permet d'obtenir une formule uniformément répartie. Le résultat est un produit aux propriétés physiques supérieures, notamment une plus grande résistance à la déchirure. Ces caractéristiques sont essentielles pour conférer à l'élastique Salvimar by Primeline une plus grande résistance et de meilleures performances. Salvimar offre à ses clients des produits **PRIMELINE** dédiés et spécialement fabriqués pour notre entreprise avec un choix minutieux de mélanges et de diamètres.

Les composés de Salvimar by Primeline sont de trois types différents: **HURRICANE**, **PRIME** et **OPTIMUS**. Chacun d'entre eux possède des caractéristiques techniques différentes pour s'adapter à chaque besoin du pêcheur en apnée.

HURRICANE, le composé compact à haute dureté est développé pour maintenir une puissance inchangée après le chargement de l'arbalète. Recommandé pour la chasse sous-marine à l'agachon, et pour ceux qui préfèrent la réactivité et l'explosivité.

PRIME, une formule destinée à obtenir un module élastique optimisé qui garantit un rapport optimal entre l'effort de charge et la restitution de la puissance. Cela rend le composé **PRIME** polyvalent et adapté à tous les types de pêche.

OPTIMUS, composé plus souple : fournit une poussée progressive et constante, et permet de raccourcir la longueur standard de l'élastique sur les fusils à canon court pour augmenter la puissance. Facilite le chargement des fusils.

Le processus de production permet de choisir la taille de l'alésage : l'**ID**, qui peut être, **STANDARD ID 3.2mm** ou **MICRO ID 1.6mm**.

Le diamètre interne standard **ID** 3,2 mm présente un excellent rapport entre la force de chargement et la puissance délivrée. Le choix du plus petit diamètre **MICRO ID** 1.6mm permet d'augmenter la puissance de l'élastique avec les mêmes dimensions extérieures, facilitant ainsi la mise en œuvre de l'armement pendant l'action de chasse.

SALVIMAR



HURRICANE ACID GREEN
micro ID

Ø 14,5 mm
Ø 16 mm



PRIME
standard ID

Ø 14,5 mm
Ø 16 mm



PRIME
micro ID

Ø 14,5 mm
Ø 16 mm



OPTIMUS OLIVE GREEN
standard ID

Ø 17,5 mm



	DIAMETER	COMPOUND	ID / Ø	COLOR	PACK	COD.	EAN	€
NEW	Ø14,5 mm*	Hurricane	micro ID Ø 1,6mm	acid green	15m	E145B3P	8056138182219	
NEW	Ø16 mm*	Hurricane	micro ID Ø 1,6mm	acid green	15m	E160B3P	8056138182233	
NEW	Ø14,5 mm*	Prime	standard ID Ø 3,2mm	black	15m	E145B2G	8056138182134	
NEW	Ø16 mm*	Prime	standard ID Ø 3,2mm	black	15m	E160B2G	8056138182172	
NEW	Ø14,5 mm*	Prime	micro ID Ø 1,6mm	black	15m	E145B2P	8056138182158	
NEW	Ø16 mm*	Prime	micro ID Ø 1,6mm	black	15m	E160B2P	8056138182196	
NEW	Ø17,5 mm*	Optimus	standard ID Ø 3,2mm	olive green	15 m	E175B1G	8056138182110	

* Diametro minimo garantito



	DIAMETER	COMPOUND	ID / Ø	COLOR	PACK	COD.	EAN	€
NEW	Ø14,5 mm*	Hurricane	micro ID Ø 1,6mm	acid green	1,5m	E145K3P	8056138184015	
NEW	Ø16 mm*	Hurricane	micro ID Ø 1,6mm	acid green	1,5m	E160K2P	8056138184039	
NEW	Ø14,5 mm*	Prime	standard ID Ø 3,2mm	black	1,5m	E145K2G	8056138183995	
NEW	Ø16 mm*	Prime	standard ID Ø 3,2mm	black	1,5m	E160K2G	8056138184022	
NEW	Ø14,5 mm*	Prime	micro ID Ø 1,6mm	black	1,5m	E145K2P	8056138184008	
NEW	Ø16 mm*	Prime	micro ID Ø 1,6mm	black	1,5m	E160K2P	8056138184039	
NEW	Ø17,5 mm*	Optimus	standard ID Ø 3,2mm	olive green	1,5m	E175K1G	8056138184053	

* Diametro minimo garantito

SALVIMAR RUBBERS **S400 S600**

- 100% lattice Malese
- Mescola con aggiunta di additivo anti-invecchiamento per conferire maggiore durata nel tempo
- **Proceso produttivo prevede:**
 - 1 Trafilatura: questa tecnologia garantisce costanza di diametro e quindi assicura costanza di prestazioni
 - 2 Passaggio nel tunnel di Pre-Vulcanizzazione
 - 3 Primo Controllo qualità
 - 4 Primo trattamento con componente silicico
 - 5 Vulcanizzazione: asciugatura lenta in forno a temperatura costante per 2/5gg
 - 6 Trattamento silicico manuale
 - 7 Controllo qualità finale
- **Trattamento silicico.** Il silicene penetra e si consolida sulla superficie formando una barriera protettiva contro raggi UV ed agenti esterni
- Per aumentare l'efficienza del prodotto si consiglia di proteggere l'elastico trattandolo con silicene liquido, periodicamente
- BOX garantito 15mt in continuo
- 100% Malaysian latex
- Mixture with added anti-ageing additive to provide greater durability
- **The production process includes:**
 - 1 drawing: this technology guarantees a constant diameter and therefore ensures consistency of performance
 - 2 processing in the Pre-Vulcanisation tunnel

- 3 First Quality Control
- 4 First treatment with silicone component
- 5 Vulcanization: slow drying in oven at constant temperature for 2/5 days
- 6 Manual silicone treatment
- 7 Final quality check
- **Silicone treatment.** The silicone penetrates and consolidates on the surface forming a protective barrier against UV rays and external agents.
- To increase the efficiency of the product it is recommended to protect the rubber by treating it with liquid silicone periodically recommended
- BOX guaranteed 15mt continuously
- 100% puro Latex Malese
- Formula con additivo anti envejecimiento, para conseguir una mayor duración
- **Proceso de producción proporciona:**
 - 1 Trefilado: Tecnología que garantiza la constancia de diámetro y la constancia de prestaciones
 - 2 Pasado por el túnel de Pre-vulcanizado
 - 3 Primer control de calidad
 - 4 Primer tratamiento con componente silicico
 - 5 Vulcanización: Secado lento en horno de temperatura constante de 2/5gg
 - 6 Tratamiento silicico manual
 - 7 Control de calidad final
- **Tratamiento silicico,** la silicena penetra y se consolida en la superficie formando una barrera protectora contra los rayos U.V y agentes externos

EPTAGUM **S600**

LIME



BLACK

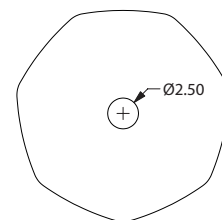

- EPTAGUM **S600** : nuovo esclusivo elastico a sezione eptagonale e spigoli smussati,
- 100% Lattice naturale malese
- Produzione ricerca e sviluppo italiani
- Disponibile in due sezioni con diametro inscritto 14 e 16 mm, e due colorazioni.

La nuova mescola S600 frutto dello studio del R&D Salvimar, ottimizzata per avere migliori prestazioni di carico sia istantanea che, grazie alle sue specifiche proprietà di memoria, dopo periodi prolungati di stress, Test prestazionali hanno evidenziato un incremento generale delle prestazioni di oltre il 10% rispetto ad una mescola tradizionale. Particolarmente evidente è l'incremento ottenuto in termini di velocità di contrazione dell'elastico, frutto dell'esplosività ottenuta senza pregiudicare la tradizionale fluidità delle mescole Salvimar

- EPTAGUM **S600** new exclusive rubber with heptagonal section with rounded edges
- 100% Malaysian natural latex
- Italian R&D production
- Available in two sections with inscribed diameter 14 and 16 mm, and two colours

The new S600 compound, the result of the Salvimar R&D study, optimised for improved load performance both instantaneously and, thanks to its specific memory properties, after prolonged periods of stress, performance tests have shown a general increase in performance of over 10% compared to a traditional compound. Particularly evident is the increase obtained in terms of the contraction rate of the rubber, the result of the explosiveness obtained without affecting the traditional fluidity of Salvimar compounds

- EPTAGUM **S600** nuevo y exclusivo elástico en formato heptagonal con bordes redondeados
- 100% Látex natural
- Test y desarrollo Italiano
- Disponible en grososres de 14 y 16 mm y dos colores

Una nueva mezcla S600 fruto del estudio del R&D Salvimar, diseñada para un mayor rendimiento de respuesta, incluso en periodos largos con el fusil cargado, gracias a sus propiedades de memoria, Las pruebas realizadas han evidenciado un incremento

general de las prestaciones un 10% respecto a unas gomas con compuestos tradicionales, Particularmente el incremento de la velocidad de contracción de la goma, consiguiendo un tiro Explosivo sin perder la tradicional fluidez de las gomas Salvimar

- EPTAGUM **S600** : nouveau sandow de forme heptagonale à bords biseautés
- Latx 100% Malaisien
- Production, recherche et développement made in Italy.
- Disponible en 2 diamètres distincts : 14 mm et 16 mm et 2 couleurs

Nouveau mélange S600, fruit des études en recherche et développement de SALVIMAR. Optimisé pour avoir un meilleur rendement à la tension instantanée ou sur des périodes prolongées de chargement, grâce à ses propriétés spécifiques de mémoire de forme, les tests ont démontré une hausse des prestations générales, de plus 10% , par rapport à un mélange classique . L'augmentation de la vitesse de contraction du sandow est particulièrement notable, due à son explosivité, sans nuire à la traditionnelle fluidité des mélanges SALVIMAR.

- EPTAGUM **S600** : новая эксклюзивная разработка от Salvimar. Тяж имеющий форму многоугольника на срезе.
- 100% малазийский натуральный латекс
- Итальянское научно-исследовательское производство.
- Выпускается в двух диаметрах 14 и 16 мм, а также в двух цветах.

S600 производится по новейшей технологии, которая получила название и является результатом научно-исследовательского производства Salvimar. После длительного тестирования было выявлено увеличение производительности по всем показателям более чем на 10%. Особенно ярко выражено увеличение скорости сжатия каучука, что в первую очередь влияет на скорость и дальность полета гарпуна. Также данный тяж более устойчив к длительным нагрузкам и его срок службы значительно больше. Почти полностью исключается "память" тяжей. Даже после достаточно продолжительной эксплуатации длина тяжа в состоянии покоя остается практически такой же как и была изначально.



	COLOR	PACK	COD.	EAN	€
SMTTP145	lime	15m	500100/E14	8058093688874	
SMTTP160	lime	15m	500100/E16	8058093688881	
SMTTP145	black	15m	500100/EB14	8058093689635	
SMTTP160	black	15m	500100/EB16	8058093689642	



	COLOR	PACK	COD.	EAN	€
SMTTP145	lime	1,5m	500100/E14/1	8058093688898	
SMTTP160	lime	1,5m	500100/E16/1	8058093688904	
SMTTP145	black	1,5m	500100/EB14/1	8058093689659	
SMTTP160	black	1,5m	500100/EB16/1	8058093689666	

- Para aumentar la eficiencia del producto, se recomienda proteger las gomas con silicona líquida periódicamente
- CAJA 15 metros, en una pieza continua garantizada
- 100% latex Malaisien
- Mélange avec additif anti vieillissement , pour augmenter la durée de vie des sandows dans le temps.
- **Process de Fabrication:**
 - 1 Extrusion : Cette technologie permet de garantir une constance dans le diamètre du sandow , et lui conférer une prestation optimale .
 - 2 Passage en tunnel de pré vulcanisation.
 - 3 Premier contrôle qualité.
 - 4 Premier traitement par composé silicone .
 - 5 vulcanisation: séchage lent en four à température constante pendant 2 à 5 jours.
 - 6 Traitement manuel au silicone.
 - 7 Contrôle qualité définitif.
- **Traitement au silicone:** Le silicone pénètre et se solidifie en surface, créant une barrière protectrice anti UV et éléments externes.
- Pour augmenter l'efficacité du produit, il est conseillé de protéger les sandows par un traitement régulier à base de silicone .
- Box de 15 mètres linéaires en 1 seule pièce .

- Тяж из 100% Малазийского латекса
- При изготовлении в тяж добавлена специальная присадка, которая значительно увеличивает срок службы тяжа и предотвращает потерю эластичности при эксплуатации в холодной воде.
- **Технология производства:**
 1. Гарантирует всегда одинаковый диаметр тяжа, и следственно постоянство производительности.
 2. Тяж проходит предварительную вулканизацию.
 3. При производстве каучук проходит предварительный контроль качества.
 4. Каучук проходит предварительную обработку силиконовым компонентом
 5. Окончательная вулканизация проходит в печи при постоянной температуре в течении 2/5 дней.
 6. После вулканизации тяж проходит ручную обработку силиконом
 7. Дополнительный контроль качества готовой продукции
- Силиконовая обработка. Силикон проникает внутрь частиц каучука, становясь с ним единым целым, и на поверхности тяжа образуется защитный слой против ультрафиолетовых лучей и физического повреждения.
- Для увеличения срока службы тяжа рекомендуется периодически обрабатывать его жидким силиконом.
- В одном боксе гарантировано 15 метров тяжа.
- Камуфляж Salvimar Krypsiz

S400



FLUO RED

Ø 15 mm
Ø 17 mm



BLACK

Ø 14 mm
Ø 16 mm
Ø 18 mm



ACID GREEN

Ø 14 mm
Ø 16 mm



SHINING BLUE

Ø 16 mm



MILITARY GREEN

Ø 16 mm

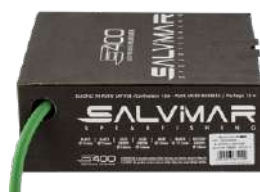

DIAMETER Ø	COLOR	PACK	COD.	EAN	€
14 mm	black	15m	500100/Z	8055960723041	
14 mm	acid green	15m	500100/ZG	8057685557369	
15 mm	fluo red	15m	500100/FZR	8058093686337	
16 mm	black	15m	500100/A	8055960722983	
16 mm	acid green	15m	500100/AGS	8058093683961	
16 mm	shining blue	15m	500100/SB	8058093683954	
16 mm	military green	15m	500100/AM	8058093682209	
17 mm	fluo red	15m	500100/FAR	8058093686320	
18 mm	black	15m	500100/B	8055960723003	



DIAMETER Ø	COLOR	PACK	COD.	EAN	€
14 mm	black	1,5m	500100/Z1	8058093688362	
14 mm	acid green	1,5m	500100/ZG1	8058093684968	
15 mm	fluo red	1,5m	500100/FR1	8058093687785	
16 mm	black	1,5m	500100/A1	8058093688379	
16 mm	acid green	1,5m	500100/AGS1	8058093684975	
16 mm	shining blue	1,5m	500100/SB1	8058093684982	
16 mm	military green	1,5m	500100/AM1	8058093684999	
17 mm	fluo red	1,5m	500100/FAR1	8058093688355	
18 mm	black	1,5m	500100/B1	8058093688386	

SALVIMAR BY PRIMELINE DISPLAY

- Espositore elastici serie **SALVIMAR by Primeline**, made in Italy, comprensivo di:
n° 7 box elastici, pack 15 m, nei Ø 14,5mm black standard ID, micro ID e Hurricane acid green, Ø 16mm black standard ID micro ID e Hurricane acid green, Ø 17,5mm Optimus olive green
- Display for **SALVIMAR by Primeline** rubber boxes. Made in Italy.
Includes:
7 boxes of 15 mt rubber each one. Ø 14,5mm black standard ID, micro ID e Hurricane acid green, Ø 16mm black standard ID micro ID e Hurricane acid green, Ø 17,5mm Optimus olive green
- Expositor gomas serie **SALVIMAR by Primeline** Made in Italy, compuesto de 7 cajas de 15 metros, del diámetro Ø 14,5mm black standard ID, micro ID e Hurricane acid green, Ø 16mm black standard ID micro ID e Hurricane acid green, Ø 17,5mm Optimus olive green
- Présentoir à sandows **S400**, made in Italy composé de 7 box de 15m, diam 15mm red, diam 17mm red, diam 14mm acid green diam 16mm acid green, shining blue, military green e diam 18mm black
- Комплект тяжей «**Primeline**» на фирменной подставке от Salvimar. Сделано в Италии. В комплект входит 7 коробок по 15 метров тяжа в каждой. Ø 14,5 мм в цветах: черный стандарт-ID, черный микро-ID, Ядовито-зеленый Hurricane-ID, Ø 16 мм в цветах: черный стандарт-ID, черный микро-ID, Ядовито-зеленый Hurricane-ID, Ø 17,5 мм в цвета Optimus — оливковый зеленый.

COD.

€

NEW KITPRIME



S400 DISPLAY

- Espositore elastici serie **S400**, made in Italy, comprensivo di: n° 7 box elastici, pack 15 m, nei Ø 15mm red, Ø 17mm red, Ø 14mm acid green - Ø 16mm acid green, shining blue, military green e Ø 18mm black
- Display for **S400** rubber boxes. Made in Italy. Includes: 7 boxes of 15 mt rubber each one. Ø 15mm red, Ø 17mm red, Ø 14mm acid green Ø 16mm acid green, shining blue, military green e Ø 18mm black
- Expositor gomas serie **S400** Made in Italy, compuesto de 7 cajas de 15 metros, del diámetro Ø 15mm red, Ø 17mm red, Ø 14mm acid green - Ø 16mm acid green, shining blue, military green e Ø 18mm black
- Présentoir à sandows **S400**, made in Italy composé de 7 box de 15m, diam 15mm red, diam 17mm red, diam 14mm acid green diam 16mm acid green, shining blue, military green e diam 18mm black
- Латексные тяги (**S400**). Произведены в Италии; в рулоне 15 метров; представлены в трех диаметрах: 15 мм красный 17 мм красный 14 мм - в и кислотно- зеленом цвете, 16 мм - в, кислотно-зеленом, ярко синем и болотной цвете, 18 мм - в черном цвете

COD.	EAN	€
NEW IMBSAL020	8058093684180	

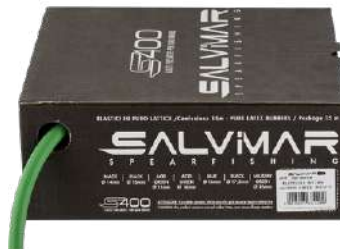

5400 PAIRS RUBBER WITH SCREWS



- Coppie di elastici imboccolati
- Pairs of rubbers
- Par de gomas, con rosca de plastico
- Paires de sandows avec vis
- тяг с резьбой



DIAMETER Ø	COLOR	RUBBER LENGHT	SPEARGUN LENGHT	PACK	COD.	EAN	€
16,00mm	black	10cm	35cm	1pair	500110/A	8055960723065	
16,00mm	black	12cm	40cm	1pair	500120/A	8055960723072	
16,00mm	black	14cm	55cm	1pair	500140/A	8055960723102	
16,00mm	black	16cm	60cm	1pair	500160/A	8055960723133	
16,00mm	black	18cm	70cm	1pair	500180/A	8055960723164	
16,00mm	black	20cm	75cm	1pair	500200/A	8055960723195	
16,00mm	black	22cm	80cm	1pair	500220/A	8055960723232	
16,00mm	black	24cm	85cm	1pair	500240/A	8055960723270	
16,00mm	black	26cm	90cm	1pair	500260/A	8055960723317	
16,00mm	black	28cm	100cm	1pair	500280/A	8055960723355	
17,50mm	black	14cm	55cm	1pair	500140/B	8055960723119	
17,50mm	black	18cm	60cm	1pair	500180/B	8055960723171	
17,50mm	black	20cm	65cm	1pair	500200/B	8055960723201	
17,50mm	black	22cm	75cm	1pair	500220/B	8055960723249	
17,50mm	black	24cm	85cm	1pair	500240/B	8055960723287	
17,50mm	black	26cm	95cm	1pair	500260/B	8055960723324	
17,50mm	black	28cm	100cm	1pair	500280/B	8055960723362	
17,50mm	black	30cm	105cm	1pair	500300/B	8055960723409	

5400 CIRCULAR RUBBER WITH SCREWS



- Elastico circolare imboccolato
- Rubbers with screws
- Goma circular con rosca con medidas
- Sandow circulaire à pas de vis
- тяги кольцевы



DIAMETER Ø	COLOR	RUBBER LENGHT	SPEARGUN LENGHT	PACK	COD.	EAN	€
14,00mm	black	26cm	40cm	1pz	510260/Z	8055960723461	
14,00mm	black	28cm	55cm	1pz	510280/Z	8055960723485	
14,00mm	black	32cm	65cm	1pz	510320/Z	8055960723515	
14,00mm	black	37cm	70cm	1pz	510370/Z	8055960723546	
14,00mm	black	40cm	75cm	1pz	510400/Z	8055960723584	
14,00mm	black	46cm	80cm	1pz	510460/Z	8055960723638	
14,00mm	black	50cm	85cm	1pz	510500/Z	8055960723676	
14,00mm	black	56cm	90cm	1pz	510560/Z	8055960723737	
14,00mm	black	60cm	95cm	1pz	510600/Z	8058093684098	
14,00mm	black	65cm	105cm	1pz	510650/Z	8057685556188	
16,00mm	black	28cm	50cm	1pz	510280/A	8055960723478	
16,00mm	black	32cm	55cm	1pz	510320/A	8055960723508	
16,00mm	black	37cm	60 cm	1pz	510370/A	8055960723539	
16,00mm	black	40cm	65cm	1pz	510400/A	8055960723560	
16,00mm	black	43cm	70cm	1pz	510430/A	8055960723591	
16,00mm	black	46cm	75cm	1pz	510460/A	8055960723621	
16,00mm	black	50cm	85cm	1pz	510500/A	8055960723669	
16,00mm	black	56cm	95cm	1pz	510560/A	8055960723720	
16,00mm	black	60cm	105cm	1pz	510600/A	8055960723751	
17,50mm	black	33cm	50cm	1pz	510330/B	8055960723522	
17,50mm	black	40cm	60cm	1pz	510400/B	8055960723577	
17,50mm	black	43cm	70cm	1pz	510430/B	8055960723607	
17,50mm	black	45cm	80cm	1pz	510450/B	8055960723614	
17,50mm	black	48cm	90cm	1pz	510480/B	8055960723645	
17,50mm	black	52cm	95cm	1pz	510520/B	8055960723683	
17,50mm	black	55cm	100cm	1pz	510550/B	8055960723713	
17,50mm	black	58cm	105cm	1pz	510580/B	8055960723744	
17,50mm	black	65cm	110cm	1pz	510650/B	8055960723782	

S400 PAIRS RUBBER WITH SCREWS ACID GREEN



DIAMETER Ø	COLOR	RUBBER LENGHT	SPEARGUN LENGHT	PACK	COD.	EAN	€
14,00mm	acid green	12cm	40cm	1pz	500120/ZG	8058093686955	
14,00mm	acid green	14cm	50cm	1pz	500140/ZG	8058093686979	
14,00mm	acid green	16cm	60cm	1pz	500160/ZG	8058093686962	
14,00mm	acid green	20cm	75cm	1pz	500200/ZG	8058093686986	
16,00mm	acid green	14cm	55cm	1pair	500140/AG	8058093683992	
16,00mm	acid green	16cm	60cm	1pair	500160/AG	8058093684005	
16,00mm	acid green	18cm	70cm	1pair	500180/AG	8058093684012	
16,00mm	acid green	20cm	75cm	1pair	500200/AG	8058093684029	
16,00mm	acid green	22cm	80cm	1pair	500220/AG	8058093684036	
16,00mm	acid green	24cm	85cm	1pair	500240/AG	8058093684043	
16,00mm	acid green	26cm	90cm	1pair	500260/AG	8058093684050	

S400 CIRCULAR RUBBER WITH SCREWS ACID GREEN



DIAMETER Ø	COLOR	RUBBER LENGHT	SPEARGUN LENGHT	PACK	COD.	EAN	€
14,00mm	acid green	28cm	40cm	1pz	510280/ZG	8058093686801	
14,00mm	acid green	32cm	50cm	1pz	510320/ZG	8058093686818	
14,00mm	acid green	37cm	60cm	1pz	510370/ZG	8058093686825	
14,00mm	acid green	46cm	75cm	1pz	510460/ZG	8058093686832	

S400 DYNEEMA WISHBONE

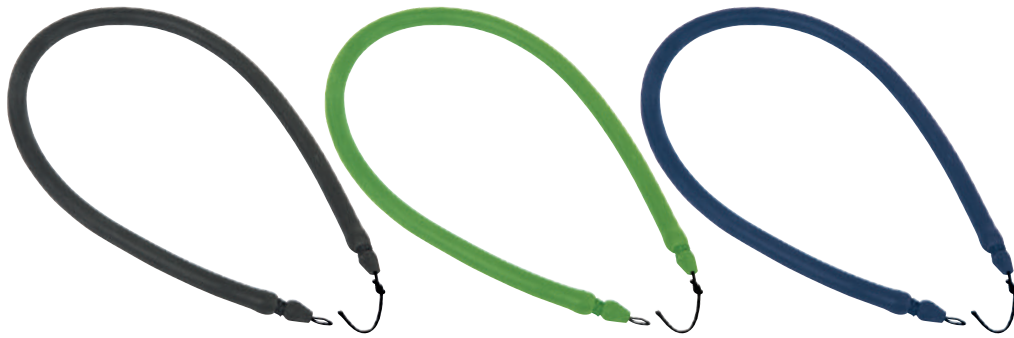

- Elastici legati (ø14mm)
- Rubber dyneema wishbone (ø14mm)

DIAMETER Ø	COLOR	RUBBER LENGHT	SPEARGUN LENGHT	PACK	COD.	EAN	€
14,00mm	black	44cm	60cm	1pz	511010Z44	8058093688744	
14,00mm	black	48cm	75cm	1pz	511010Z48	8057685551398	
14,00mm	black	54cm	85cm	1pz	511010Z54	8057685551404	
14,00mm	black	60cm	95cm	1pz	511010Z60	8057685551343	
14,00mm	black	64cm	105cm	1pz	511010Z64	8057685551428	
14,00mm	black	70cm	115cm	1pz	511010Z70	8057685551435	
14,00mm	black	75cm	125cm	1pz	511010Z75	8057685551510	
14,00mm	black	80cm	135cm	1pz	511010Z80	8057685554344	
14,00mm	black	85cm	145cm	1pz	511010Z85	8057685554351	
16,00mm	black	44cm	60cm	1pz	511010A44	8058093681707	
16,00mm	black	48cm	75cm	1pz	511010A48	8058093681066	
16,00mm	black	54cm	85cm	1pz	511010A54	8058093681073	
16,00mm	black	60cm	95cm	1pz	511010A60	8058093681080	
16,00mm	black	64cm	105cm	1pz	511010A64	8058093681097	
16,00mm	black	70cm	115cm	1pz	511010A70	8058093681103	
16,00mm	black	75cm	125cm	1pz	511010A75	8058093681110	
16,00mm	black	80cm	135cm	1pz	511010A80	8058093682315	
14,00mm	acid green	44cm	60cm	1pz	511010Z44G	8056138180055	
14,00mm	acid green	48cm	75cm	1pz	511010Z48G	8058093689581	
14,00mm	acid green	54cm	85cm	1pz	511010Z54G	8058093689598	
14,00mm	acid green	60cm	95cm	1pz	511010Z60G	8058093689604	
14,00mm	acid green	64cm	105cm	1pz	511010Z64G	8058093689611	
16,00mm	shining blue	54cm	85cm	1pz	511010A54SB	8056138181380	
16,00mm	shining blue	60cm	95cm	1pz	511010A60SB	8056138181410	
16,00mm	shining blue	64cm	105cm	1pz	511010A64SB	8056138181403	
16,00mm	shining blue	70cm	115cm	1pz	511010A70SB	8056138181397	

EPTAGUM S600 SMTP165 DYNEEMA WISHBONE

NEW



	COLOR	RUBBER LENGHT	SPEARGUN LENGHT	PACK	COD.	EAN	€
NEW	SMTP165	black	48cm	75cm	1pz	51E165B48	8056138183353
NEW	SMTP165	black	54cm	85cm	1pz	51E165B54	8056138183360
NEW	SMTP165	black	60cm	95cm	1pz	51E165B60	8056138183377
NEW	SMTP165	black	64cm	105cm	1pz	51E165B64	8056138183384

EPTAGUM S600 SMTP145 DYNEEMA WISHBONE



SMTP145	COLOR	RUBBER LENGHT	SPEARGUN LENGHT	PACK	COD.	EAN	€
SMTP145	lime	44cm	60cm	1pz	51E145L44	8058093689895	
SMTP145	lime	48cm	75cm	1pz	51E145L48	8058093689888	
SMTP145	lime	54cm	85cm	1pz	51E145L54	8058093689901	
SMTP145	lime	60cm	95cm	1pz	51E145L60	8058093689918	
SMTP145	lime	64cm	105cm	1pz	51E145L64	8058093689925	
SMTP145	lime	70cm	115cm	1pz	51E145L70	8058093689932	

BUNGEE



- Elastico cavo in puro lattice, per parastrappi ed ammortizzatori
- Pure latex tubing to make shock absorber and bungee
- Cordón elástico para amortiguadores
- Elastique creux en pur latex, pour la réalisation d'amortisseurs
- Эластичный шнур из чистого латекса для амортизации

bungee Ø 9mm
extension 600%

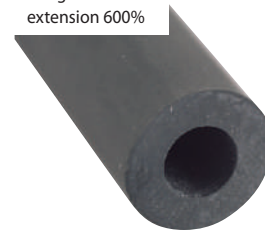

Ø	KIT	COD.	EAN	€
9mm	15mt	400261	8055960724963	
9mm	15mt	400261R	8058093688911	
12mm	15mt	400266	8058093688928	
12mm	15mt	400266R	8058093688935	

KIT RUBBER TOMAHAWK



- Elastici superiori S400 Ø 16mm ad allungamento controllato mediante anima interna in sagola Dyneema®, 250kg di carico di rottura n° 4 elastici supplementari in linea S400R Ø 15mm
- Upper rubbers S400 Ø 16mm with elongation controlled by inner core in Dyneema® line, tensile strength 250kg # 4 additional S400R rubbers in line Ø 15mm
- Gomas elásticas S400 de 16mm y estiramiento controlado mediante alma interna, en cabo Dyneema®, 250Kg de punto de rotura n° 4 gomas suplementarias en línea S400R de 15mm
- Sandows de qualité supérieure S400 Ø 16mm à étirement

controllé par le la bobine interne ligature en Dyneema®, 250kg de support de charge. 4 sandows supplémentaires ligne S400R Ø 15mm

- Ружья Tomahawk комплектуются в общей сложности 6-ю тяжами. 2-мя верхними тяжами S400 Ø 16 мм с продетым в них ограничителем из линия Dyneema® 1,4 мм (250 кг на разрыв) и 4-мя нижними тяжами S400R Ø 15 мм.

SIZE	RUBBER LENGHT	COD.	EAN	€
65cm	2 black Ø16mmx22cm + 4 red Ø15mmx18cm	512T065	8058093688416	
75cm	2 black Ø16mmx24cm + 4 red Ø15mmx20cm	512T075	8058093687617	
85cm	2 black Ø16mmx27cm + 4 red Ø15mmx23cm	512T085	8058093687624	
95cm	2 black Ø16mmx30cm + 4 red Ø15mmx26cm	512T095	8058093687631	
105cm	2 black Ø16mmx33cm + 4 red Ø15mmx28cm	512T105	8058093687648	
115cm	2 black Ø16mmx35cm + 4 red Ø15mmx31cm	512T115	8058093687655	
125cm	2 black Ø16mmx38cm + 4 red Ø15mmx34cm	512T125	8058093687662	
135cm	2 black Ø16mmx41cm + 4 red Ø15mmx37cm	512T135	8058093688805	

UV RUBBER CARE SILICONE SPRAY



- Protettivo silconico a base d'acqua per elastici in lattice.
- Protegge dai raggi UV lasciando una speciale pellicola protettiva sulla superficie
- **Modalità d'uso:** vaporizzare il prodotto sulle parti da lubrificare e proteggere; lasciare agire fino alla successiva immersione.
- **Composizione:** emulsione silconica. Prodotto non pericoloso in conformità con il D.L. 65/03 e suoi relativi emendamenti.
- Water-based silicone protection for latex rubbers.
- It protects from UV rays by leaving a special protective film on the surface.
- **How to use:** Spray the product on the parts to be lubricated and protected; leave to act until the next dive.
- **Composition:** silicone emulsion. Non-hazardous product in accordance with Decree Law no. 65/03 and amendments thereto.
- Protector en base de silicona acrilica, para las gomas del fusil, protege de los rayos del sol U.V formando una película protectora en la superficie
- Modo de uso. Vaporizar y limpiar las gomas en la parte para lubrificar y proteger, dejar actuar hasta la próxima inmersión.

- Composition: emulsion silconica. Producto no peligroso, conforme con el D.L 65/03 y sus modificaciones.
- Protecteur Anti UV pour Sandows
- Protection sillione à base d'eau pour sandows en latex. Protège des rayons UV grace à une pellicule de protectrice recouvrant la superficie du sandow
- **Modalité d'utilisation;** Vaporiser le produit sur les parties à lubrifier et à protéger.Laisser agir jusqu'à la prochaine immersion des sandows.
- **Composition;** émulsion à base de silicone .Produit non toxique en conformité avec le D.L. 65/03 et ses amendements
- Защитная смазка для тяжей от ультрафиолета
- Силиконовая защита на водной основе для латексных тяжей.
- Силиконовая защита на водной основе для латексных тяжей.
- **Как использовать:** Равномерно распылите средство на тязж два часа до эксплуатации и все.
- **Состав:** силиконовая эмульсия. Продукт безопасен для человека и соответствует декларации о безопасности продуктов ЕС № 65/03 и поправками к нему.

ML.	COD.	EAN	€
60	400268	8056138180697	

STAFFA ALLUMINIO



- Staffa videocamera doppia in alluminio
- Compatibile con tutti gli arbalete Salvimar
- Double video camera bracket in aluminum
- Compatible with all Salvimar spearguns
- Soporte para videocámara en aluminio
- Compatible con los fusiles SALVIMAR

- Support caméra double en aluminium
- Compatible avec les arbaletes SALVIMAR
- Кронштейн для двойной камеры из алюминия
- Совместим со всеми ружьями Salvimar

COLOR	COD.	EAN	€
Black	LHR0040A	8056138180994	

STAFFA ACTION CAM2 ALLUMINIO



- Staffa videocamera doppia in alluminio
- Orientabile e removibile
- Compatibile con tutti gli arbalete Salvimar
- Double video camera bracket in aluminum
- Adjustable and removable
- Compatible with all Salvimar spearguns
- Soporte para videocámara en aluminio
- Ajustable y extraíble
- Compatible con los fusiles SALVIMAR

- Support caméra double en aluminium
- Orientable et démontable
- Compatible avec les arbaletes SALVIMAR
- Кронштейн для двойной камеры из алюминия
- Легко монтируется в штатное место крепления катушки. И легко регулируется угол наклона камеры во время охоты.
- Совместим со всеми ружьями Salvimar

COLOR	GR.	COD.	EAN	€
Black	20gr	LHR0060A	8056138180949	

CARBO STAND

- Staffa in fibra di carbonio per videocamera
- Orientabile e removibile
- Carbon fiber bracket for camera
- Adjustable and removable
- Soporte de fibra de carbono para la cámara
- Ajustable y extraíble

- Support en fibre de carbone pour la caméra
- Réglable et amovible
- Держатель из углеродного волокна для видеокamеры
- Регулируемый и съемный



COD.	EAN	€
301001	8055960727506	

STAFFA ACTION CAM2

- Staffa videocamera doppia in acciaio INOX 304
- Orientabile e removibile
- Compatibile con tutti gli arbalete Salvimar
- Double video camera bracket in stainless steel 304
- Adjustable and removable
- Compatible with all Salvimar spearguns
- Soporte para videocámara en acero INOX 304
- Ajustable y extraíble
- Compatible con todos los fusiles SALVIMAR

- Support caméra double en acier inox 304
- Orientable et démontable
- Compatible avec toutes les arbaletes SALVIMAR

- Держающая имеет две части из нержавеющей стали 304
- Легко монтируется в штатное место крепления катушки. И легко регулируется угол наклона камеры во время охоты.
- Совместим со всеми ружьями Salvimar



COD.	EAN	€
LHR0060	8058093687723	

STAFFA INOX

- Staffa per videocamera in acciaio inox
- Compatibile con tutti gli arbalete Salvimar
- Stainless steel bracket for camera
- Compatible with all Salvimar spearguns
- Soporte para la cámara acciaio inox

- Compatible con todos los fusiles Salvimar
- Support pour la caméra acciaio inox
- Composants pour montage de série

- Держатель для видеокamеры нержавеющая сталь
- Отлично подходит на небольшие arbaлеты



COD.	EAN	€
LHR0040	8058093687129	

UNICLAMP

LFUC25

- Staffa universale per montare mulinelli ed altri accessori su tubi da Ø28 a 40 mm
- Universal clamp for mounting reels and other accessories on tubes from Ø28 to 40 mm
- Soporte universal para montar el carrete en tubo de Ø28 a 40mm
- Support universel pour le montage des mulinet et

autres accessoires sur le tubes de Ø28 à 40 mm

- Универсальный держатель для монтирования катушек и других аксессуаров на ружья с Ø трубы от 28мм до 40мм



KIT	COD.	EAN	€
	400280	8055960726783	
3 pieces	LFUC25	8057685557031	

KIT ALLESTIMENTO ARBALETE



- Kit allestimento arbalete composto da:
Monofilo acyd green 15mt + 6 sleeves
Tendisagola
Sagola Acydine da 50mt Ø 1,3mm
Snap clip
- Sling gun set-up kit consisting of:
Acyd green monofilament line, 15mt + 6 sleeves
Line tensioner
Acydine line, 50mt Ø 1,3mm Snap clip
- Kit de montaje compuesto de:
Monofilamento Acyd Green 15 metros + 6 Grapas
Amortiguador
Cabo Acydine de 50 metros 1.3mm + Snap clip

- Kit d'équipement arbalette composé de :A23
Monofil acid green 15mt + 6 sleeves
Ammortisseur
Bobine Acydine de 50mt Ø 1,3mm + Snap clip
- Комплект для оснастки подводного ружья. В комплект входит:
Монофильный Salvimar ядовито-зеленый 15 метров + 6 зажимов.
Амортизатор линия
Линь ACTIVE DYNEEMA желтый Ø 1,3 мм 140 кг. 50 м. и Карабин с вертлюгом

COD.	EAN	€
400700	8058093688294	

KIT ALLESTIMENTO ARBALETE-PRO



- Kit allestimento arbalete PRO composto da:
Monofilo tripla forza 6mt + sleeves
Tendisagola
Sagola Cymax da 50mt Ø 1,25mm
Snap clip
- Sling gun PRO set-up kit consisting of:
Triple strength monofilament line, 6mt + 6 sleeves
Line tensioner
Cymax line, 50mt Ø 1.25mm
Snap clip
- Kit montaje Pro compuesto de:
Monofilamento triple fuerza 6 metros + grapas
Amortiguador
Cabo Cymax de 50 metros 1.25mm
Snap Clip

- Kit équipement arbalette PRO composé de:
- Monofil triple force 6mt + sleeves
- Ammortisseur
- Bobine Cymax de 50mt Ø 1,25mm
- Snap clip
- Профессиональный комплект для оснастки подводного ружья. В комплект входит:
Монофильный тройной прочности + 6 жимов
Амортизатор линия
Линь Salvimar Cymax, Ø 1.25 мм., 210 кг., 50 м.
Карабин с вертлюгом

COD.	EAN	€
400701	8058093688300	

SHOCK ABSORBER



- Ammortizzatore in gomma per arbalete. Impedisce lo strappo e/o rottura del monofilamento.
- Rubber shock absorber for speargun. Preventing strain and breakage of the shaft line.
- Amortiguador de goma para fusiles. Evita roturas del monofilamento y tirones en seco

- Amortisseur en caoutchouc pour fusil à sandow. Évite le déchirement et/ou rupture du mono-fil
- Классический амортизатор с вращающимся вертлюжком для укладки линия на подводном ружье. Амортизирует при промахе, или рывки рыбы. Карабин предназначен для удобного снятия рыбы

COLOR	COD.	EAN	€
RED	400263R	8058093688737	
BLACK	400263	8057685559981	

ELASTICO FACILITATORE



- Elastico facilitatore
- Bands for loading support
- Goma soporte, para carga del fusil

- Sandow d'aide au chargement
- Установлены эластичные тяги с зацепом из дайнемы

COD.	EAN	€
303010	8058093682278	

TENDISAGOLA



KIT	COD.	EAN	€
10pz	400262	8055960724970	

TENDISAGOLA ALLESTITO



KIT	COD.	EAN	€
NEW	LNEN400262	8056138182370	



PNEUMATIC SPEARGUN

DARK SIDE 99.9



EP 2.202.477 B1 | 100% CARBONIO

DARK SIDE



EP 2.202.477 B1 | 100% CARBONIO

- Testata "Vuoto"
- Serbatoio cilindrico in fibra di carbonio ad alto modulo Pre-Peg TW-K03
- Canna interna ø 13mm
- Assetto perfettamente equilibrato
- Linea di mira co-stampata nel fusto
- Linea di tiro evidenziata per ottimizzare il sistema di puntamento
- Kit Race di serie
- Impugnatura in nylon caricato vetro
- Regolatore di potenza incluso (85mm/99.9mm/115mm)
- Sgancia sagola laterale "Dynamic Four"
- Predisposizione per mulinello Salvimar Predathor 70
- Iniettore incluso
- NUOVO ALLESTIMENTO: codolo con taglio a 45°

- Vacuum muzzle
- Round carbon fiber Pre-Peg TW-K03
- Internal barrel diameter ID 13mm
- Perfect buoyancy
- Line of sight imprinted in the barrel
- Highlighted shot line, best pointing system
- Kit Race included
- Fiberglass reinforced nylon construction
- High/Low power loader (85mm/99.9mm/115mm)
- "Dynamic Four" Side Line Release
- Suitable for "Side Friction" Predathor 70
- Pump included
- NEW SET-UP: TAIL with 45° cut

- Cabezal Vuoto
- Tubo cilindrico in fibra de carbono
- Tubo interno 13mm
- Contrapeso perfectamente equilibrado
- Guia para apuntar insertada en el tubo
- Linea de tiro marcada en el tubo, para optimizar el apunte a la pieza
- Kit Race de serie

- Empuñadura de nylon
- Regulador de potencia
- Bomba de aire incluida (85mm/99.9mm/115mm)
- Pestaña Dynamic four, para sujetar el nylon
- Incluye Soporte para carrete Salvimar Predathor 70
- NUEVO EQUIPAMIENTO culatión con perfil a 45°

- Tête étanche Vuoto
- Fût cylindrique en fibre de carbone Pre-Peg TW-K03 haut module
- Canne interne ø 13mm
- Assiette parfaitement équilibrée
- Ligne de mire intégrée au moulage dans le fût
- Axe de visée de mire accentuée afin d'optimiser la précision du tir
- Kit Race de serie
- Poignée en plastique renforcé de fibre de verre
- Régulateur de puissance y compris (85mm/99.9mm/115mm)
- Large fil latéral Dynamic Four
- Pré équipé pour moulinet Salvimar Predathor 70
- Injecteur inclus
- Talon avec angle à 45°

- Вакуумный надульник "Vuoto"
- Цилиндрический ресивер из углеродного волокна с высоким модулем упругости Pre-Peg TW-K03
- Внутренний ствол ø 13mm
- Идеально сбалансированная форма
- Встроенная линия прицела
- Компактный фиксатор линия из армированного стекловолокном нейлона. Линь
- Race Kit в стандартной комплектации
- Рукоятка из армированного стекловолокном нейлона
- Встроенный регулятор мощности (85mm/99.9mm/115mm)
- Боковой линесброс "Dynamic Four"
- Возможность установки катушки Salvimar Predathor 70
- Насос входит в комплект
- Оснащен новым типом хвостовика с углом 45°



POWER REGULATOR



KIT RACE PREDATHOR

SIZE	SHAFT	LENGHT SHAFT	TAHIT. 17-4PH	SCREWED	PWR	REEL	COD.	EAN	€
55cm	7,0mm	512mm		✓			306055C	8057685557048	
NEW 65cm	7,0mm	662mm		✓			306065C	8058093684937	
NEW 75cm	7,0mm	870mm	✓		✓		306075C	8058093684944	
85cm	7,0mm	970mm	✓		✓		306085C	8057685557055	
99.9cm	7,5mm	1120mm	✓		✓		306099C	8058093681998	
115cm	7,5mm	1270mm	✓		✓		306115C	8057685557062	

PREDATHOR VUOTO



EP 2.202.477 B1

- Testata "Vuoto"
- Serbatoio cilindrico in alluminio
- Canna interna ø 13mm
- Impugnatura in nylon caricato vetro
- Regolatore di potenza incluso, 75cm, 85cm, 100cm, 115cm, 130cm
- Sgancia sagola laterale "Dynamic Four"
- Mulinello di serie Predathor reel 70 nelle lunghezze 85cm, 100cm, 115cm e 130cm
- Iniettore incluso
- NUOVO ALLESTIMENTO: codolo con taglio a 45°
- Vacuum muzzle
- Round alloy barrel
- Internal barrel diameter ID 13mm
- Fiberglass reinforced nylon construction
- High/Low power loader, 75cm, 85cm, 100cm, 115cm, 130cm
- Dynamic Four Side Line Release
- Predathor reel 70 standard 85cm 100cm 115cm & 130cm
- Pump included
- NEW SET-UP: TAIL with 45° cut
- Cabezal Vuoto
- Tubo cilindrico en aluminio
- Tubo interno 13mm
- Empuñadura de nylon
- Incluye regulador de potencia, 75cm, 85cm, 100cm, 115cm, 130cm
- Pestaña Dynamic four, para sujetar el nylon
- Carrete Predathor reel 70 de serie, en las medidas de 85cm, 100cm, 115cm y 130cm
- Bomba de aire incluida
- NUEVO EQUIPAMIENTO culation con perfil a 45°

- Tête étanche Vuoto
- Fût cylindrique en aluminium
- Canne interne ø 13mm
- Poignée en plastique renforcé de fibre de verre
- Régulateur de puissance y compris sur les, 75cm, 85cm, 100cm, 115cm, 130cm
- longueurs 85 cm et 115 cm
- Large fil latéral Dynamic Four
- Moulinet Predathor reel 70 de série sur les dimensions 85 cm, 100 cm, 115cm et 130cm
- Injecteur inclus
- Talon avec angle à 45°
- Вакуумный надульник "Vuoto"
- Алюминиевый цилиндрический ресивер
- Внутренний ствол Ø 13мм
- Рукоятка из армированного стекловолокном нейлона
- Встроенный регулятор мощности, 75cm, 85cm, 100cm, 115cm, 130cm
- Боковой линесброс "Dynamic Four"
- Катушка Predathor reel 70 на длинах 85 см, 100 см, 115 см и 130 см
- Насос входит в комплект
- Оснащен новым типом хвостовика с углом 45°

SIZE	SHAFT	LENGHT SHAFT	TAHIT. 17-4PH	SCREWED	PWR	REEL	COD.	EAN	€
40cm	7,0mm	350mm		✓			306040S	8057685557079	
55cm	7,0mm	512mm		✓			306055S	8057685557086	
65cm	7,0mm	662mm		✓			306065S	8057685557093	
75cm	7,0mm	870mm	✓		✓		306075V	8057685551152	
85cm	7,0mm	970mm	✓		✓	✓	306085V	8057685551176	
100cm	7,0mm	1120mm	✓		✓	✓	306100V	8057685551237	
115cm	7,5mm	1270mm	✓		✓	✓	306115V	8057685551312	
130cm	7,5mm	1420mm	✓		✓	✓	306130V	8057685551336	

PREDATHOR KRYPsis VUOTO



AIR TAHIT.174PH

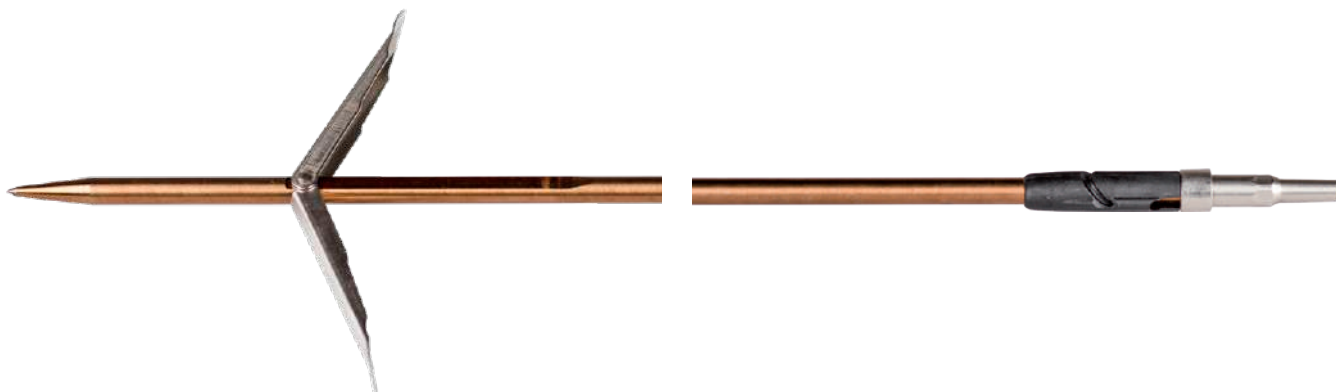

- Testata "Vuoto"
- Serbatoio cilindrico in alluminio
- Canna interna ø 13mm
- Impugnatura in nylon caricato vetro
- Regolatore di potenza incluso, 75cm, 85cm, 100cm
- Sgancia sagola laterale "Dynamic Four"
- Iniettore incluso
- Asta a doppia aletta AIR TAHITIANA
- Mimetizzato in sublimazione permanente Krypsis Salvimar Pattern
- NUOVO ALLESTIMENTO: codolo con taglio a 45°

- Vacuum muzzle
- Round alloy barrel
- Internal barrel diameter ID 13mm
- Fiberglass reinforced nylon construction
- High/Low power loader, 75cm, 85cm, 100cm
- Dynamic Four Side Line Release
- Pump included
- Double barb AIR TAHITIANA shaft
- Camouflaged using permanent sublimation technology Salvimar Krypsis Camouflage Pattern
- NEW SET-UP: TAIL with 45° cut

- Cabezal Vuoto
- Tubo cilindrico en aluminio
- Tubo interno 13mm
- Empuñadura de nylon
- Incluye regulador de potencia, 75cm, 85cm
- Pestaña Dynamic four, para sujetar el nylon
- Bomba de aire incluida
- Varilla AIR TAHITIANA doble aketa
- Mimétisme par sublimation permanente Krypsis Salvimar Pattern
- NUEVO EQUIPAMIENTO culatión con perfil a 45°

- Tête étanche Vuoto
- Fût cylindrique en aluminium
- Canne interne ø 13mm
- Poignée en plastique renforcé de fibre de verre
- Régulateur de puissance y compris longueurs 75 cm, 85cm et 100 cm
- Large fil latéral Dynamic Four
- Injecteur inclus
- Flèche AIR TAHITIANA double ardillon
- Mimétisme par sublimation permanente Krypsis Salvimar Pattern
- Talon avec angle à 45°

- Вакуумный надульник "Vuoto"
- Алюминиевый цилиндрический ресивер
- Внутренний ствол Ø 13мм
- Рукоятка из армированного стекловолокном нейлона
- Встроенный регулятор мощности, 75cm, 85cm, 100cm
- Боковой линеброс "Dynamic Four"
- Гарпун AIR TAHITIANA с двумя флажком
- Насос входит в комплект Инновационная технология нанесения камуфляжа перманентными красками Камуфляж ремешка часов Salvimar Krypsia
- Оснащен новым типом хвостовика с углом 45°



SIZE	SHAFT	LENGHT SHAFT	TAHIT. 17-4PH	PWR	COD.	EAN	€
75cm	7,0mm	870mm	APNE270087	✓	PNEKY075	8056138180888	
85cm	7,0mm	970mm	APNE270097	✓	PNEKY085	8056138180895	
100cm	7,0mm	1120mm	APNE270112	✓	PNEKY100	8056138180918	

PREDATHOR PLUS



- Testata con fori maggiorati
- Serbatoio cilindrico in alluminio
- Canna interna ø 13mm
- Impugnatura in nylon caricato vetro
- Regolatore di potenza incluso
- Sgancia sagola laterale "Dynamic Four"
- Predisposizione mulinello Predathor Reel 70
- Iniettore incluso
- NUOVO ALLESTIMENTO: codolo con taglio a 45° nelle misure 100 - 115 - 130
- Widened port holes for piston exit and shaft acceleration
- Round alloy barrel
- Internal barrel diameter ID 13mm
- Fiberglass reinforced nylon construction
- High/Low power loader
- Dynamic Four side line release
- Reel ready receiver for Side Predathor Reel 70

- Pump included
- NEW SET-UP: TAIL with 45° cut for sized 100-115-130
- Cabezal con evacuadores mejorados
- Tubo cilindrico en aluminio
- Tubo interno de 13mm
- Empuñadura de nylon
- Incluye regulador de potencia
- Pestaña Dynamic four, para sujetar el nylon
- Soporte para carrete Salvimar Predathor Reel 70
- Bomba de aire incluida
- NUEVO EQUIPAMIENTO CULATÍN con perfil a 45° en las medidas 100 - 115 - 130
- Tête avec ajourages agrandis
- Fût cylindrique en aluminium
- Canne interne ø 13mm
- Poignée en plastique renforcé de fibre de verre
- Régulateur de puissance y compris

- Largue fil latéral Dynamic Four
- Pré équipé pour moulinet Predathor Reel 70
- Injecteur inclus
- Talon avec angle à 45° pour 100 - 115 - 130
- Надульник с увеличенными дренажными отверстиями
- Алюминиевый цилиндрический ресивер
- Внутренний ствол Ø 13мм
- Рукоятка из армированного стекловолокном нейлона
- Встроенный регулятор мощности
- Боковой лinessброс "Dynamic Four"
- Возможность установки катушки Side Friction от Salvimar Predathor Reel 70
- Насос входит в комплект
- Оснащен новым типом хвостовика с углом 45° (Для ружей длиной 100-115-130)

SIZE	SHAFT	LENGHT SHAFT	TAHIT. 17-4PH	SCREWED	PWR	REEL	COD.	EAN	€
55cm	8,0mm	500mm		✓	✓		306055P	8057685550940	
65cm	8,0mm	650mm		✓	✓		306065P	8057685550957	
75cm	8,0mm	750mm		✓	✓		306075P	8057685550964	
85cm	8,0mm	850mm		✓	✓		306085P	8057685551060	
100cm	7,5mm	1120mm	✓		✓		306100P	8057685551084	
115cm	7,5mm	1270mm	✓		✓		306115P	8057685551091	
130cm	7,5mm	1420mm	✓		✓		306130P	8057685551107	

PREDATHOR



- Testata con fori maggiorati
- Serbatoio cilindrico in alluminio
- Canna interna ø 13mm
- Impugnatura in nylon caricato vetro
- Sgancia sagola laterale "Dynamic Four"
- Predisposizione per mulinello Predathor reel 70
- Iniettore incluso

- Widened port holes for piston exit and shaft acceleration
- Round alloy barrel
- Internal barrel diameter ID 13mm
- Fiberglass reinforced nylon construction
- Dynamic Four side line release
- Reel ready receiver for Predathor reel 70
- Pump included

- Cabezal con evacuadores mejorados
- Tubo cilindrico en aluminio
- Tubo interno de 13mm
- Empuñadura de Nylon
- Pestaña Dynamic four, para sujetar el nylon
- Soporte para carrete Predathor reel 70
- Bomba de aire incluida

- Tête avec ajourages agrandis
- Fût cylindrique en aluminium
- Canne interne ø 13mm
- Poignée en plastique renforcé de fibre de verre
- Largue fil latéral Dynamic Four
- Pré équipé pour moulinet Predathor reel 70
- Injecteur inclus

- Надульник с увеличенными дренажными отверстиями
- Алюминиевый цилиндрический ресивер
- Внутренний ствол Ø 13мм
- Рукоятка из армированного стекловолокном нейлона
- Боковой лinessброс "Dynamic Four"
- Возможность установки катушки Predathor reel 70
- Насос входит в комплект

SIZE	SHAFT	LENGHT SHAFT	TAHITIANA	SCREWED	PWR	REEL	COD.	EAN	€
40cm	8mm	350mm		✓			306040	8057685552197	
55cm	8mm	500mm		✓			306055	8057685550858	
65cm	8mm	650mm		✓			306065	8057685550872	
75cm	8mm	750mm		✓			306075	8057685550902	

PREDATHOR ROCK



- Testata con fori maggiorati
- Serbatoio cilindrico in alluminio
- Canna interna ø 13mm
- Impugnatura in nylon caricato vetro
- Sgancia sagola laterale "Dynamic Four"
- Predisposizione per mulinello Predathor reel 70
- Inietttore non incluso
- Widened port holes for piston exit and shaft acceleration
- Round alloy barrel
- Internal barrel diameter ID 13mm
- Fiberglass reinforced nylon construction
- Dynamic Four side line release

- Reel ready receiver for Predathor reel 70
- Not included pump
- Cabezal con evacuadores mejorados
- Tubo cilindrico en aluminio
- Tubo interno de 13mm
- Empuñadura de Nylon
- Pestaña Dynamic four, para sujetar el nylon
- Soporte para carrete Predathor reel 70
- Bomba de aire no incluida
- Tête avec ajourages agrandis
- Fût cylindrique en aluminium
- Canne interne ø 13mm
- Poignée en plastique renforcé de fibre de

- verre
- Large fil latéral Dynamic Four
- Pré équipé pour moulinet Predathor reel 70
- Injecteur non inclus
- Надульник с увеличенными дренажными отверстиями
- Алюминиевый цилиндрический ресивер
- Внутренний ствол ø 13mm
- Рукоятка из армированного стекловолокном нейлона
- Боковой линеброс "Dynamic Four"
- Возможность установки катушки Predathor reel 70
- инжектор не входит

SIZE	SHAFT	LENGHT SHAFT	TAHITIANA	SCREWED	PWR	REEL	COD.	EAN	€
40cm		350mm		✓			306040R	8058093686771	
55cm		500mm		✓			306055R	8058093686788	
65cm		650mm		✓			306065R	8058093686795	

PNEUMATIC ACCESSORIES

SPEARFISHING

PREDATHOR REEL 70



- Mulinello verticale per pneumatico Predathor
- Componenti in Acciaio, Nylon e Delrin
- Frizione e manettino di riavvolgimento separati
- Staffa guida sagola
- Compatibile con tutti i Predathor Salvimar
- Componenti per l'assemblaggio di serie
- "Disegno e Concetto Tecnico sviluppato in Salvimar"
- Predathor Vertical Reel
- Stainless steel, Nylon and Delrin components
- Separate drag and handle for winding
- Line Guide
- Compatible with all Salvimar Predathor
- Standard supplied components for assembly
- "Design & Technical Concept made in Salvimar"
- Carrete vertical para Predathor
- Material de acero y Delrin
- Freno y maneta separadas

- Soporte guia cabo
- Compatible con Predathor Salvimar
- Componentes de serie para el montaje
- Diseño y desarrollo tecnico realizado por Salvimar
- Moulinet vertical pour Predathor
- Composants en acier, Nylon et Delrin
- Frein et manette d'enrouleur séparés
- Support guide fil
- Compatible avec Predathor SALVIMAR
- Components pour l'assemblage livrés de série
- "Design & Concept technique réalisé à Salvimar"
- Новая оригинальная катушка для пневматических ружей Salvimar
- Катушка изготовлена из каленой нержавеющей стали и нейлона армированного стекловолокном, по другому "Дерлин" - очень легкий и прочный материал.
- Вертикально крепится к рукоятке ружья на болты,

- что обеспечивает максимальный комфорт при эксплуатации. Удобно подматывать лить, для этого не нужно поворачивать ружье. И при таком креплении катушка создает меньше сопротивления, что важно при охоте на течении.
- Катушка оснащена линеукладчиком, что обеспечивает ровную намотку линия и не дает ему путаться.
- Подходит для всех ружей Salvimar, кроме модели Vintair
- Поставляется с планкой для сборки.
- В дизайне и технической концепции от "Сальвимар"

COLOR	CAPACITY	COD.	EAN	€
BLACK	70m x 1,5mm	301005/FP	8058093684326	
RED/BLACK	70m x 1,5mm	301005/FP/R	8058093688867	
LIME - BROWN	70m x 1,5mm	301005/FP/L	8056138181151	



TESTATA VUOTO

EP 2.202.477 B1



- Testata sottovuoto in alluminio alleggerito
- Componenti: ogiva - guarnizione di tenuta corpo - boccola di ammortizzo
- Alta resistenza
- Vacuum muzzle in machined lightweight aluminum
- Includes three parts; Stopper with shock absorber, aluminum muzzle, aluminum muzzle adapter with shaft seal

- Cabezal estanco en aluminio ultraligero
- Componentes: Ogiva - Junta estanca Amortiguador cabezal
- Alta resistencia
- Tête étanche en aluminium allégé
- Composé: une ogive - garniture corps et amortisseur
- Haute résistance

- Вакуумный надульник из легкого алюминия в механической обработке
- Включает в себя три части: Заглушка с амортизатором, алюминиевый надульник, адаптер оголовья с уплотнением для гарпуна

SIZE	COD.	EAN	€
13	302000A	8055960727612	
11	302000B	8055960727629	
11 evolution	302000C	8057685550841	

SPARE PARTS



- Boccola di ammortizzo testata VUOTO

- VUOTO vacuum muzzle bushing

- Junta estanca, cabezal VUOTO

- Amortisseur pour tête étanche VUOTO

- Демпфер для вакуумной головной части

SHAFT	TANG/CODOLO	BARREL/CANNA	COD.	EAN	€
7,00mm	8,00mm	13,00mm	302001A	8055960727643	



SHAFT	TANG/CODOLO	BARREL/CANNA	COD.	EAN	€
7,00mm	8,00mm	11,00mm	302001	8057685552203	



SHAFT	TANG/CODOLO	BARREL/CANNA	COD.	EAN	€
8,00mm	9,00mm	13,00mm	302001B	8055960727650	



- Guarnizione testata sottovuoto unica per aste ømm 6,5 / 7 / 7,5 / 8

- One vacuum Gasket for shaft ømm 6,5 / 7 / 7,5 / 8

- Junta de cabezal sottovuoto unico para flecha de ømm 6,5/7/7,5/8

- Joint de tête étanche unique pour flèches de øm 6,5 / 7 / 7,5 / 8

- Прокладка для вакуумного надульника, подходит для гарпунов ømm 6,5 / 7 / 7,5 / 8mm

KIT	COD.	EAN	€
3 pieces	LFUCPNEUM24	8055960727636	

KIT RACE



- Pistone alleggerito ad alta scorrevolezza
- Grilletto sensitivo
- Sgancia sagola e sicura acid gren
- Lightweight piston, low friction action
- Trigger sensitive
- Acid green construction, line release, trigger and safety
- Piston ligero
- Gatillo Sensitivo
- Pestaña nylon y seguro Acid Green
- Piston allégé, faible résistance à la friction
- Gâchette sensitive
- Largue fil et sécurité coloris Acid Green
- Легкий поршень с низким коэффициентом трения
- Чувствительный спусковой крючок
- Конструкция ярко-зеленого цвета, включающая в себя линесброс, спусковой крючок и предохранитель

COLOR	COD.	EAN	€
ACID GREEN/BLACK	306000	8057685557147	

UTENSILE PREDATHOR



- Utensile per smontaggio valvola di ricarica Predathor
- Tool for dismantling the Predathor charging valve
- Utensilio para desmontar la valvula de carga Predathor
- Outil de démontage de valve de rechargement Predathor
- Инструмент монтажа/демонтажа клапана заправки ружья Predathor

COD.	EAN	€
AE123	8058093682919	

NEW

CARICHINO SCALETTA

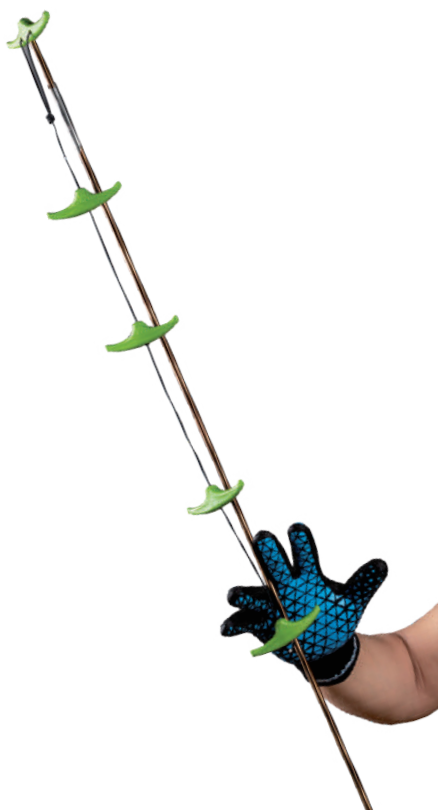

- Scaletta per caricamento fucile pneumatico
- Costituito da 5 carichini in nylon caricato vetro 30% collegati tra loro con sagola da Ø 2mm
- Permette il caricamento agevole di pneumatici lunghi
- Adatto a tutti i modelli con asta Tahitiana o arpione
- Ladder for pneumatic speargun loading
- Consisting of five 30% glass-filled nylon loaders connected to each other with a Ø 2mm line
- Allows easy loading of long pneumatic spearguns
- Suitable for all models with Tahitian shaft or harpoon
- Escalera para cargar fusiles neumáticos
- Compuesto por 5 cargadores de nylon conectadas entre sí con una línea de Ø 2 mm
- Permite cargar fácilmente neumáticos largos
- Apto para todos los modelos.
- Échelle de chargement pour fusils pneumatiques
- Constitué de 5 chargeurs en plastique renforcé de fibre de verre à 30% et reliés entre eux par un fil de Ø 2 mm.
- Permet de charger facilement les fusils pneumatiques de grande taille.
- Convient à tous les modèles avec flèche Tahitienne ou harpon.
- Заряжалка пятисоставная для зарядания длинных пневматических ружей
- Состоит из пяти стандартных пластиковых заряжалок связанных между собой линем.
- Позволяет легко заряжать длинные пневматические ружья
- Подходит ко всем моделям пневматических ружей

COD.	EAN	€
AE066	8056138181618	

MANOMETRO PREDATHOR PRO - PRESSURE GAUGE PREDATHOR PRO



- Manometro con valvola di ricarica integrata (Predathor)
- Permette di visualizzare la pressione durante la carica.
- Pressure gauge with integrated refill valve (Predathor)
- It allows to view the pressure during charging.
- Manometro con valvola de carga integrada (Predathor)
- Permite saber la presión en el momento de

- la carga
- Manomètre avec valve de gonflage intégrée modèle PREDATHOR.
- Permet de visualiser la pression pendant la phase de remplissage
- Манометр со встроенным клапаном заправки PREDATHOR
- Позволяет видеть давление в ружье во время заправки

COD.	EAN	€
AE124/A	8058093687730	

MANOMETRO PRO - PRESSURE GAUGE PRO



CYRANO/STEN
AE124/B

SL
AE124/C

- Manometro con valvola di ricarica per fucile pneumatico
- Consente d'immettere aria nel pneumatico visualizzando la pressione interna
- Disponibile in versione Cyrano/Sten o SL
- Pressure gauge with refill valve for pneumatic gun
- Allows air to be injected into the pneumatic gun by displaying the internal pressure
- Available in Cyrano/Sten or SL version
- Manometro con valvola de carga para fusil neumatico
- Permite ver la presión mientras se realiza la

- carga
- Versión disponible para Cyrano/ Sten o SL
- Manomètre avec valve de chargement pour fusil pneumatique
- Permet de chargement en air, tout en visualisant la pression interne
- Disponible en version Cyrano/Sten ou SL
- Манометр со встроенным клапаном заправки
- Позволяет видеть давление в ружье во время заправки
- Выпускается для ружей Mares Cyrano/ Sten и cressi SL

COD.	EAN	€
CYRANO/STEN AE124/B	8058093689246	
SL AE124/C	8058093689253	

MANOMETRO - PRESSURE GAUGE



- Manometro per fucili pneumatici
- Scala 0/40 bar
- Pressure gauge, pneumatic spearguns
- 0/40 bar
- Manometro para fusiles pneumaticos
- Escala 0/40 bar

- Manomètre pour fusils pneumatiques
- Graduation de 0/40 bar
- Датчик для пневматических ружей
- Шкала от 0 до 40 бар

PRESSURE GAUGE	COD.	EAN	€
VINTAIR	AE122/A	8057685558489	
CYRANO/STEN	AE122/B	8057685558472	
SL	AE122/C	8057685558465	
PREDATHOR	AE122/D	8057685558458	

AIR PRESSURE MEASURING KIT



KIT: AE120



AE120/A
VINTAIR
Adaptor



AE120/B
CYRANO/STEN
Adaptor



AE120/C
SL
Adaptor



AE120/D
PREDATHOR
Adaptor

KIT	COD.	EAN	€
GAUGE + 4 ADAPTORS	AE120	8057685550735	

ADAPTORS	COD.	EAN	€
VINTAIR	AE120/A	8057685551596	
CYRANO/STEN	AE120/B	8057685551602	
SL	AE120/C	8057685551619	
PREDATHOR	AE120/D	8057685554177	

PREDATHOR VUOTO - PREDATHOR PLUS - PREDATHOR - DARK SIDE

DESCRIPTION	LEGEND	COD.	EAN	€
KIT O-RING VINTAIR E VINTAIR PLUS/PREDATHOR KIT O-RING VINTAIR AND VINTAIR PLUS/PREDATHOR	15	LFUCPNEUMKIT 01	8055960725854	
KIT DENTE DI SGANCIO VINTAIR / PREDATHOR	6	LFUCPNEUMKIT03	8055960725915	
MOLLETTA ESTRAZIONE TAPPO PREDATHOR AISI 302 2MM CAP CLIP PREDATHOR	1	LFUCPR020	8057685556867	
TAPPO COPRIVALVOLA PREDATHOR BIANCO VALVE CAP PREDATHOR WHITE	2	LFUCPR003A	8057685556614	
TAPPO COPRIVALVOLA PREDATHOR VERDE VALVE CAP PREDATHOR ACID GREEN	2	LFUCPR003B	8057685556621	
TAPPO COPRIVALVOLA PREDATHOR ARANCIONE VALVE CAP PREDATHOR ORANGE	2	LFUCPR003C	8057685556638	
VALVOLA RICARICA PREDATHOR REFILL VALVE PREDATHOR	3	LFUCPR004	8057685556645	
SICURA PREDATHOR SAFE PREDATHOR	5	LFUCPR005	8057685556652	
KIT GRILLETTO PREDATHOR TRIGGER MECHANISM KIT	7 + 8	LFUCPR008	8057685556683	
IMPUGNATURA PREDATHOR NERA CON REGOLATORE HANDLE PREDATHOR PLUS BLACK WITH PWR	9A	LFUCPR001	8057685556591	
IMPUGNATURA PREDATHOR NERA (SENZA REGOLATORE) HANDLE PREDATHOR BLACK (WITHOUT POWER REGULATOR)	9B	LFUCPR001B	8057685556607	
KIT SGANGIA SAGOLA PREDATHOR LINE RELEASE KIT	10	LFUCPR009	8057685556690	
PISTONE VINTAIR - PREDATHOR VINTAIR PISTON - PREDATHOR	13	LFUCPNEUMKIT 101	8055960725861	
KIT BOLCCHETTO REGOLAZIONE COMPLETA DI ASTINA POWER ADJUSTMENT BLOCK KIT	14	LFUCPRKIT03	8057685556898	
OGIVA PREDATHOR OGIVE PREDATHOR	19	LFUCPRKIT01	8057685556874	
TESTATA PREDATHOR COMPLETA COMPLETE MUZZLE KIT	20	LFUCPRKIT02	8057685556881	
CANNA PREDATHOR ALLESTITA 40 RIFLE PREDATHOR 40	21	LFUCPR010A	8057685556706	
CANNA PREDATHOR ALLESTITA 55 RIFLE PREDATHOR 55	21	LFUCPR010B	8057685556713	
CANNA PREDATHOR ALLESTITA 65 RIFLE PREDATHOR 65	21	LFUCPR010C	8057685556720	
CANNA PREDATHOR ALLESTITA 75 RIFLE PREDATHOR 75	21	LFUCPR010D	8057685556737	
CANNA PREDATHOR ALLESTITA 85 RIFLE PREDATHOR 85	21	LFUCPR010E	8057685556744	
CANNA PREDATHOR ALLESTITA 100 RIFLE PREDATHOR 100	21	LFUCPR010F	8057685556751	
CANNA PREDATHOR ALLESTITA 115 RIFLE PREDATHOR 115	21	LFUCPR010G	8057685556768	
CANNA PREDATHOR ALLESTITA 130 RIFLE PREDATHOR 130	21	LFUCPR010H	8057685556775	
SERBATOIO PREDATHOR 40 BARREL FOR PREDATHOR 40	22	LFUCPR011A	8057685556782	
SERBATOIO PREDATHOR 55 BARREL FOR PREDATHOR 55	22	LFUCPR011B	8057685556799	
SERBATOIO PREDATHOR 65 BARREL FOR PREDATHOR 65	22	LFUCPR011C	8057685556805	
SERBATOIO PREDATHOR 75 BARREL FOR PREDATHOR 75	22	LFUCPR011D	8057685556812	
SERBATOIO PREDATHOR 85 BARREL FOR PREDATHOR 85	22	LFUCPR011E	8057685556829	
SERBATOIO PREDATHOR 100 BARREL FOR PREDATHOR 100	22	LFUCPR011F	8057685556836	
SERBATOIO PREDATHOR 115 BARREL FOR PREDATHOR 115	22	LFUCPR011G	8057685556843	
SERBATOIO PREDATHOR 130 BARREL FOR PREDATHOR 130	22	LFUCPR011H	8057685556850	
INIETTORE VINTAIR - PREDATHOR PUMP VINTAIR - PREDATHOR	23	LFUCPNEUM100	8055960725878	

PREDATHOR VUOTO - PREDATHOR PLUS - PREDATHOR - DARK SIDE

DESCRIPTION	COD.	EAN	€
KIT REVISIONE PREDATHOR SERVICE KIT PREDATHOR	302051A	8057685556546	
KIT REVISIONE PREDATHOR PLUS SERVICE KIT PREDATHOR PLUS	302051B	8057685556553	
KIT REVISIONE PREDATHOR VUOTO SERVICE KIT PREDATHOR VUOTO	302051C	8057685556560	

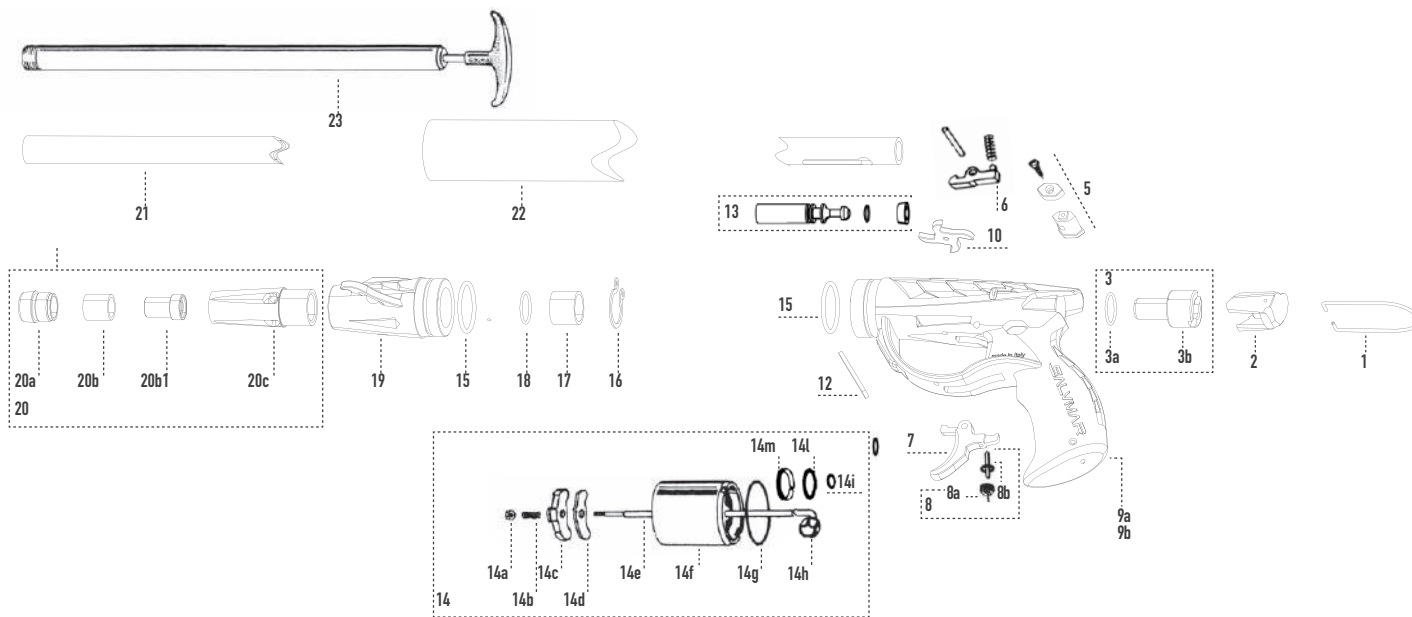

OIL QUANTITY PREDATHOR

MODELLO MODEL	ml
40cm	10
55cm	15
65cm	18
75cm	21
85cm	25
100cm	28
115cm	33
130cm	37

GREEN32 pneumatic gun oil



- Formula extra-fluid
- Basso indice di viscosità
- Prestazioni elevate in ogni condizione e temperatura
- Proprietà antiusura e antiossidanti
- 100ml
- Formulated specifically for pneumatics
- Low viscosity Index
- High performance characteristics unaffected by temperature changes
- Anti-wear and corrosion protection
- 100ml bottle

- Formula extra-fluid
- Bajo indice de viscosidad
- Altas prestaciones en varias condiciones de temperatura
- Propiedades antidesgaste y antioxidante
- 100ml bottle
- Formule extra-fluid
- Indice de viscosité très bas
- Prestations élevées quelles que soient les conditions ou températures
- Propriétés anti-oxydante et anti-usure
- 100 ml

- Разработано специально для пневматических ружей
- Низкий индекс вязкости
- Высокоэффективные характеристики
- не поддаются влиянию изменений температуры
- Защита от износа и коррозии
- Флакон объемом 100 мл

KIT	COD.	EAN	€
kit 4 pieces	306001	8057685558502	

STEN SERIES

DESCRIPTION	COD.	EAN	€
STEN PISTONE / PISTON	302040A	8055960727513	
STEN KIT TESTATA COMPLETO STEN COMPLETE MUZZLE KIT	302040B	8055960727520	
STEN KIT BOCCOLA DI AMMORTIZZO STEN BUSHING DAMPING KIT	LFUCPNEUMKIT02	8055960725885	
STEN VALVOLA / VALVE	302040D	8055960727537	

CYRANO SERIES

DESCRIPTION	COD.	EAN	€
CYRANO PISTONE / PISTON	302042A	8055960727544	
CYRANO KIT TESTATA COMPLETO CYRANO COMPLETE MUZZLE KIT	302042B	8055960727551	
CYRANO KIT BOCCOLA DI AMMORTIZZO CYRANO BUSHING DAMPING KIT	302042C	8055960727568	
CYRANO VALVOLA / VALVE	302042D	8055960727575	

SL SERIES

DESCRIPTION	COD.	EAN	€
SL PISTONE / PISTON	302044A	8055960727582	
SL KIT TESTATA COMPLETO SL COMPLETE MUZZLE KIT	302044B	8055960727599	
SL VALVOLA / VALVE	302044D	8055960727605	



WETSUITS . . .



KRYPSIS LINE

HATHOR KRYPSIS

pag. 95



FASCIA ELASTICA KRYPSIS

pag. 110



ELLIPSIS KRYPSIS

pag. 101



KRYPSIS BACK PACK

pag. 82



KRYPSIS GLOVES & SOCKS

pag. 81



PREDATHOR KRYPSIS VUOTO

pag. 50



HERO KRYPSIS

pag. 9



KRYPSIS METAL

pag. 12

KRYPSIS FIN BAG

pag. 172



KRYPSIS ROLLER BIG 100

pag. 174



TALL BAG

pag. 177

KRYPSIS 101



- 1 Muta due pezzi, giacca con cappuccio e pantalone a vita alta. Acquistabili anche separatamente
- 2 Materiale esterno: fodera ultra - elastica Salvimar Camo
- 3 Materiale interno: neoprene SH-L FOAM medium density a cellula aperta
- 4 Pantalone con fascia addominale a spessore differenziato, per facilitare la respirazione
- 5 Protezioni e rinforzi su torace e ginocchia
- 6 Doppia cucitura GBS ad incrocio per una massima resistenza e tenuta
- 7 Chiusura con coda di castoro a doppio bottone Salvimar
- 8 Bordi di finitura in CRSS (Camo Round Seal System) su polsi, caviglie, ovale volto e bordo vita per migliorare la resistenza nel tempo

- 1 2-piece wetsuit with hooded jacket and high waisted pants. Also purchasable separately
- 2 Outer material: ultra elastic Salvimar Camo lining
- 3 Inner material: SH-L FOAM medium density open cell neoprene
- 4 Trousers with differentiated thickness abdominal band to facilitate breathing
- 5 Guards and reinforcement on torso and knees
- 6 Double GBS cross seam for maximum strength and seal
- 7 Beavertail seal with Salvimar double button
- 8 CRSS (Camo Round Seal System) external trim on wrists, ankles, face and waist to improve durability over time

- 1 Traje dos piezas, Chaqueta con capucha y pantalon cintura alta, se puede comprar por separado
- 2 Externo Forro ultra elastico Salvimar Camu
- 3 Interno Neopreno SH-L FOAM microporoso densidad media
- 4 Pantalón con grosor diferenciado en la cintura para facilitar la respiración
- 5 Protección y refuerzos en torax y rodilla
- 6 Doble cierre GBS para una máxima resistencia y aguante
- 7 Cierre cola castor con doble botón Salvimar

- 8 Bordes con acabados CRSS (Camo Round Seal System) en muñecas, tobillos, bordado para mejorar la resistencia

- 1 Combinaison 2 pièces, veste avec capuche et pantalon taille haute (disponible haut et bas séparés)
- 2 Matériau externe: doublure ultra élastique Salvimar Camo
- 3 Matériau interne: neoprène SH-L FOAM densité moyenne à cellule ouverte
- 4 Pantalon avec bande abdominale à épaisseur différenciée afin de faciliter la ventilation
- 5 Protection et renfort au niveau du thorax et des genoux
- 6 Double couture GBS croisée pour une résistance et maintien maximal
- 7 Fermeture en queue de castor à double boutons Salvimar
- 8 Bords de finition en CRSS (Camo Round Seal System) sur les poignets, chevilles et tour de cagoule, afin de garantir une plus grande tenue dans le temps

- 1 гидрокостюм из двух частей. Куртка с капюшоном и брововым хвостом + штаны без лямок. Также можно приобрести отдельно куртку и штаны
- 2 Наружный материал: "ultra elastic" с камуфляжем от Salvimar.
- 3 Внутренний материал: Неопрен с открытой порой средней жесткости "FOAM SH-L"
- 4 Штаны гидрокостюма с дифференцированной толщиной для облегчения дыхания
- 5 Костюм оснащен усилениями на коленях и груди для удобства зарядания арбалета.
- 6 Двойной поперечный шов GBS для максимальной прочности и уплотнения
- 7 Усиленный брововый хвост с двумя клипсами Salvimar
- 8 Оверлок на запястьях, лодыжках, лице и талии с системой CRSS (Camo Round Seal System) значительно увеличивает долговечности гидрокостюма и не доставляет дискомфорта ныряльщику.

5

7

8

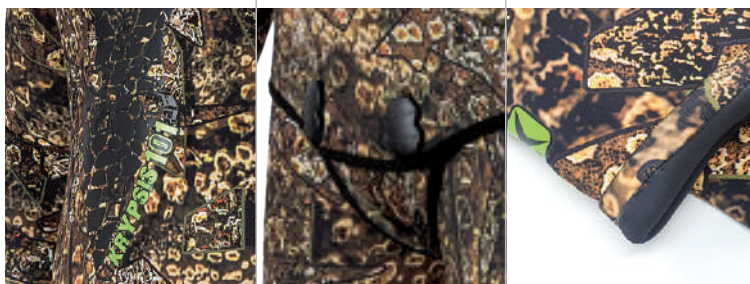

KRYPIS 3,5mm

SIZE	THICKNESS	COD.	EAN	€
S	3,5mm	101350A	8058093687846	
M	3,5mm	101350B	8058093687853	
L	3,5mm	101350C	8058093687938	
XL	3,5mm	101350D	8058093687945	
XXL	3,5mm	101350E	8058093687952	

KRYPIS JACKET 3,5mm

SIZE	THICKNESS	COD.	EAN	€
S	3,5mm	101350A/G	8058093687907	
M	3,5mm	101350B/G	8058093687914	
L	3,5mm	101350C/G	8058093687969	
XL	3,5mm	101350D/G	8058093687976	
XXL	3,5mm	101350E/G	8058093687983	

KRYPIS TROUSERS 3,5mm

SIZE	THICKNESS	COD.	EAN	€
S	3,5mm	101350A/P	8058093687891	
M	3,5mm	101350B/P	8058093687921	
L	3,5mm	101350C/P	8058093687990	
XL	3,5mm	101350A/P	8058093688003	
XXL	3,5mm	101350E/P	8058093688010	

KRYPIS 5,5mm

SIZE	THICKNESS	COD.	EAN	€
S	5,5mm	101550A	8058093687860	
M	5,5mm	101550B	8058093687877	
L	5,5mm	101550C	8058093688027	
XL	5,5mm	101550D	8058093688034	
XXL	5,5mm	101550E	8058093688041	

KRYPIS JACKET 5,5mm

SIZE	THICKNESS	COD.	EAN	€
S	5,5mm	101550A/G	8058093688089	
M	5,5mm	101550B/G	8058093688096	
L	5,5mm	101550C/G	8058093688102	
XL	5,5mm	101550D/G	8058093688119	
XXL	5,5mm	101550E/G	8058093688126	

KRYPIS TROUSERS 5,5mm

SIZE	THICKNESS	COD.	EAN	€
S	5,5mm	101550A/P	8058093688133	
M	5,5mm	101550B/P	8058093688140	
L	5,5mm	101550C/P	8058093688157	
XL	5,5mm	101550D/P	8058093688164	
XXL	5,5mm	101550E/P	8058093688171	

KRYPIS 7,0mm

SIZE	THICKNESS	COD.	EAN	€
S	7,0mm	101700A	8058093688287	
M	7,0mm	101700B	8058093687884	
L	7,0mm	101700C	8058093688058	
XL	7,0mm	101700D	8058093688065	
XXL	7,0mm	101700E	8058093688072	

KRYPIS JACKET 7,0mm

SIZE	THICKNESS	COD.	EAN	€
S	7,0mm	101700A/G	8058093688188	
M	7,0mm	101700B/G	8058093688195	
L	7,0mm	101700C/G	8058093688201	
XL	7,0mm	101700D/G	8058093688218	
XXL	7,0mm	101700E/G	8058093688225	

KRYPIS TROUSERS 7,0mm

SIZE	THICKNESS	COD.	EAN	€
S	7,0mm	101700A/P	8058093688232	
M	7,0mm	101700B/P	8058093688249	
L	7,0mm	101700C/P	8058093688256	
XL	7,0mm	101700D/P	8058093688270	
XXL	7,0mm	101700E/P	8058093688263	



N.A.T. 101



- 1 Muta due pezzi
- 2 Materiale esterno: Lycra Spandex
- 3 Materiale interno: neoprene spaccato open cell "Q - FOAM"
- 4 Texture fodera: Salvimar N.A.T Camo
- 5 Rinforzi su sterno e ginocchia
- 6 Cuciture esterne
- 7 Chiusura con bottone regolabile
- 8 Finiture caviglie e polsi in **OVERLOCK**

- 1 Two-piece wetsuit
- 2 External: Lycra Spandex
- 3 Internal: "Q - FOAM" Open cell
- 4 Lining texture: Salvimar N.A.T Camo
- 5 Reinforcements in the chest and knees
- 6 External stitching
- 7 Closure: Beavertail adjustable clip
- 8 OVERLOCK finishes on wrists and ankles

- 1 Traje de dos piezas
- 2 Externo: Lycra Spandex
- 3 Interior: Microporoso "Q - FOAM"
- 4 Textura forro: Salvimar N.A.T camu
- 5 Refuerzos externos y rodillas
- 6 Coutures externes

- 7 Cierre cola castor con botón regulable
- 8 Acabados de muñeca y tobillos en OVERLOCK

- 1 Combinaison deux pièces
- 2 Matériau externe: Lycra Spandex
- 3 Matériau interne: néoprène refendu open cell "Q - FOAM"
- 4 Texture doublure : Salvimar N.A.T Camo
- 5 Renforts pectoral et genoux
- 6 Coutures externes
- 7 Fermeture avec bouton réglable
- 8 Finiture caviglie e polsi in **OVERLOCK**

- 1 Гидрокостюм из двух частей
- 2 Внешнее покрытие из Ликра спандекс ткани
- 3 Внутреннее покрытие из неопрена с открытой порой, с отличной памятью формы "Q - FOAM"
- 4 Камуфляж Salvimar N.A.T Camo
- 5 Укрепления на груди и коленях
- 6 Внешняя обработка «слепым» швом
- 7 Регулируемая застежка в нижней части куртки
- 8 Оверлок на руках и штанах

4

7

8

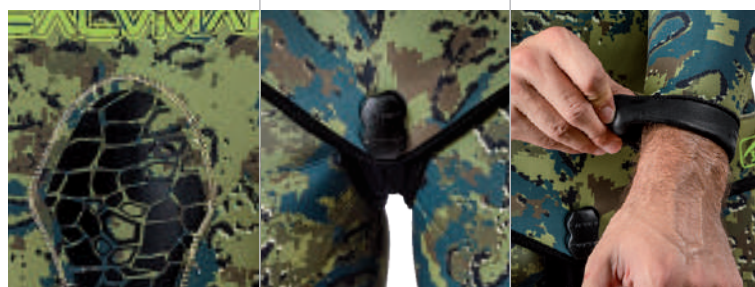

N.A.T. 3,5mm

SIZE	THICKNESS	COD.	EAN	€
S	3,5mm	101101A	8056138180284	
M	3,5mm	101101B	8056138180291	
L	3,5mm	101101C	8056138180307	
XL	3,5mm	101101D	8056138180314	
XXL	3,5mm	101101E	8056138180321	

N.A.T. 5,5mm

SIZE	THICKNESS	COD.	EAN	€
S	5,5mm	101102A	8056138180338	
M	5,5mm	101102B	8056138180345	
L	5,5mm	101102C	8056138180352	
XL	5,5mm	101102D	8056138180369	
XXL	5,5mm	101102E	8056138180376	

N.A.T. 7,0mm

SIZE	THICKNESS	COD.	EAN	€
S	7,0mm	101103A	8056138180383	
M	7,0mm	101103B	8056138180390	
L	7,0mm	101103C	8056138180406	
XL	7,0mm	101103D	8056138180413	
XXL	7,0mm	101103E	8056138180420	



KROMICK



- 1 Muta due pezzi, giacca con cappuccio e pantalone a vita alta
- 2 Materiale esterno: fodera ultra - elastica Salvimar Camo
- 3 Materiale interno: neoprene Q-FOAM a cellula aperta
- 4 Fodera ultra elastica + Neoprene Q-FOAM = Confort e vestibilità eccellenti
- 5 Protezioni e rinforzi su torace e ginocchia
- 6 Doppia cucitura GBS ad incrocio per una massima resistenza e tenuta
- 7 Chiusura con coda di castoro a doppio bottone Salvimar
- 8 Bordi esterni in CRSS (Camo Round Seal System) su polsi, caviglie, ovale volto e bordo vita
- 9 Pantalone a spessore differenziato

- 1 Two-piece wetsuit, jacket with hood and high-waisted trousers
- 2 Exterior material: ultra - elastic Salvimar Camo
- 3 Ultra elastic lining + Neoprene Q-FOAM = Excellent comfort and easy wearability
- 4 Interior material: Q-FOAM open cell neoprene
- 5 Guards and reinforcement on torso and knees
- 6 Double GBS cross seam for maximum strength and seal
- 7 Beavertail seal with Salvimar double \ buttons
- 8 CRSS (Camo Round Seal System) external trim on wrists, ankles, face and waist
- 9 Trousers with differentiated thickness

- 1 Traje de dos piezas, chaqueta con capucha, y pantalones cintura alta
- 2 Material externo, forro ultra elastico en Salvimar Camo
- 3 Material interno, microporoso Q-FOAM
- 4 Material ultra elástico + Neopreno Q-FOAM Comodidad y confort excelente
- 6 Protecciones en pecho y rodillas

- 7 Doble costura GBS para un maximo refuerzo
- 8 Cierre castor con doble boton Salvimar
- 9 Borde externo con CRSS (Camo Round Seal System) en muñecas, cara tobillos y borde pecho
- 9 Pantalon à épaisseur différenciée

- 1 Combinaison 2 pièces veste avec cagoule et pantalon taille haute
- 2 Revêtement externe: doublure super élastique en Salvimar Camo
- 3 Matériaux interne: néoprène refendu Q-FOAM
- 4 Doublure ultra élastique +néoprène Q-FOAM (excellent confort et facilité d'habillage)
- 5 Matériaux des protections
- 6 Renfort pectoral, coudes et genoux
- 7 Doubles coutures croisées pour un maintien maximal
- 8 Sous cutale à deux boutons Salvimar
- 9 Pantalon à épaisseur différenciée

- 1 Гидрокостюм из двух частей, куртка с капюшоном и брюки с высокой талией
- 2 Внешний материал: ультра-эластичный спандекс Salvimar Camo
- 3 Внутренний материал: супер мягкий Q-FOAM неопрен с открытой порой
- 4 Ультра эластичная лайковая обшивка + неопрен "Q-FOAM" превосходный комфорт и высокая износостойкость
- 5 Защита и крепления расположены на торсе и коленях
- 6 Двойной поперечный шов GBS для максимальной прочности и уплотнения
- 7 Уплотнение Beavertail с двойными кнопками Salvimar
- 8 Отделка CRSS (круглая система уплотнения Camo) расположена на запястьях руки, лодыжках, и вокруг лица
- 9 Штаны с разной толщиной неопрена. В месте где идет наложение куртки неопрен тоньше.

2

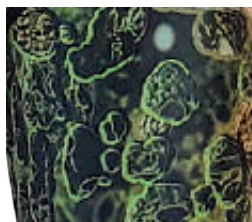

5



6

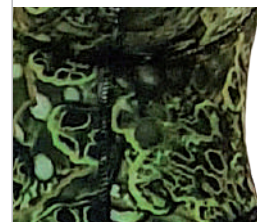

KROMICK 3,5mm

SIZE	THICKNESS	COD.	EAN	€
S	3,5mm	100901A	8058093685477	
M	3,5mm	100901B	8058093685491	
L	3,5mm	100901C	8058093685507	
XL	3,5mm	100901D	8058093685514	
XXL	3,5mm	100901E	8058093685521	

KROMICK 5,5mm

SIZE	THICKNESS	COD.	EAN	€
S	5,5mm	100902A	8058093685538	
M	5,5mm	100902B	8058093685545	
L	5,5mm	100902C	8058093685552	
XL	5,5mm	100902D	8058093685569	
XXL	5,5mm	100902E	8058093685576	

KROMICK 7,0mm

SIZE	THICKNESS	COD.	EAN	€
S	7,0mm	100903A	8058093685583	
M	7,0mm	100903B	8058093685590	
L	7,0mm	100903C	8058093685606	
XL	7,0mm	100903D	8058093685613	
XXL	7,0mm	100903E	8058093685620	



KRYPTONITE



- 1 Muta due pezzi
- 2 Materiale esterno: fodera ultra elastica
- 3 Materiale interno: neoprene Q-FOAM a cellula aperta
- 4 Texture fodera: Salvimar Kryptonite Camo
- 5 Protezioni e rinforzi su torace e ginocchia
- 6 Rinforzi su sterno, gomiti e ginocchia
- 7 Chiusura con due bottoni regolabili

- 1 Two-piece wetsuit
- 2 External: ultra elastic lining
- 3 Interior material: Q-FOAM open cell neoprene
- 4 Pattern: Salvimar Kryptonite Camo
- 5 Guards and reinforcement on torso and knees
- 6 Reinforcements in the chest elbows and knees
- 7 Closure: Beavertail adjustable clips

- 1 Traje de dos piezas
- 2 Exterior ultra elástico
- 3 Material interno, microporoso Q-FOAM
- 4 Camuflaje Kryptonite camo

- 5 Protecciones en pecho y rodillas
- 6 Refuerzos externos en codos y rodillas
- 7 Cierre con dos botón regulable

- 1 Combinaison deux pièces
- 2 Matériau externe: ultra élastique
- 3 Matériaux interne: néoprène refendu Q-FOAM
- 4 Doublure: SALVIMAR Kryptonite Camo
- 5 Renfort pectoral, coudes et genoux
- 6 Renforts pectoral, renforts coudes et genoux
- 7 Fermeture avec deux bouton réglable

- 1 Гидрокостюм из двух частей
- 2 Внешнее покрытие: Ультра эластичная
- 3 Внутренний материал: супер мягкий Q-FOAM неопрен с открытой порой
- 4 Камуфляж Salvimar Kryptonite Camo
- 5 Усиление PuffGum на всех областях высокого износа
- 6 Защита и крепления расположены на торсе и коленях
- 7 Регулируемая застежка куртки

4

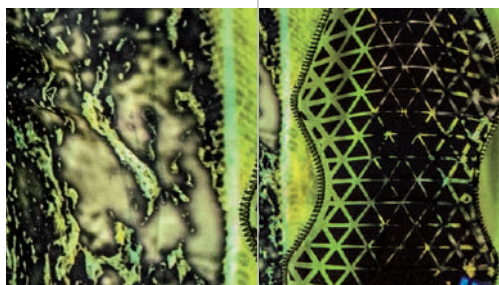

6

DEEPER KRYPTONITE



pag. 113

KRYPTONITE 1,5mm

SIZE	THICKNESS	COD.	EAN	€
S	1,5mm	100460A	8058093685897	
M	1,5mm	100460B	8058093685903	
L	1,5mm	100460C	8058093685910	
XL	1,5mm	100460D	8058093685927	
XXL	1,5mm	100460E	8058093685934	

KRYPTONITE 3,0mm

SIZE	THICKNESS	COD.	EAN	€
S	3,0mm	100480A	8058093686009	
M	3,0mm	100480B	8058093686016	
L	3,0mm	100480C	8058093686023	
XL	3,0mm	100480D	8058093686030	
XXL	3,0mm	100480E	8058093686047	



SEA WALKER LADY



- 1 Muta spearfishing Sea Walker versione donna realizzata appositamente per le esigenze specifiche richieste nello spearfishing femminile
- 2 Materiale esterno: fodera ultra - elastica Salvimar Camo
- 3 Materiale interno: neoprene Q-FOAM a cellula aperta
- 4 Fodera ultra elastica + Neoprene Q-FOAM = Confort e vestibilità eccellenti
- 5 Protezioni e rinforzi su torace e ginocchia
- 6 Doppia cucitura GBS ad incrocio per una massima resistenza e tenuta
- 7 Chiusura con coda di castoro
- 8 Bordi esterni in CRSS (Camo Round Seal System) su polsi, caviglie, ovale volto e bordo vita

- 1 Two pieces for spearfishing specifically designed for women comfort during apnea
- 2 Exterior material: ultra - elastic Salvimar Camo
- 3 Ultra elastic lining + Neoprene Q-FOAM = Excellent comfort and easy wearability
- 4 Interior material: Q-FOAM open cell neoprene
- 5 Guards and reinforcement on torso and knees
- 6 Double GBS cross seam for maximum strength and seal
- 7 Beavertail seal
- 8 CRSS (Camo Round Seal System) external trim on wrists, ankles, face and waist

- 1 Traje de pesca SEA WALKER versión femenina, diseñado a propósito para las exigencias específicas de la mujer pescasub
- 2 Material externo, forro ultra elastico en Salvimar Camo
- 3 Material interno, microporoso Q-FOAM
- 4 Material ultra elástico + Neopreno Q-FOAM = Comodidad y confort excelente
- 5 Protecciones en pecho y rodillas

- 6 Doble costura GBS para un maximo refuerzo
- 7 Cierre castor
- 8 Borde externo con CRSS (Camo Round Seal System) en muñecas, cara tobillos y borde pecho

- 1 Combinaion de Chasse SEA WALKER en version femme. Réalisée spécialement pour les contraintes morphologiques spécifiques aux femmes et adaptées à la chasse sous marine
- 2 Revêtement externe: doublure super élastique en Salvimar Camo
- 3 Matériaux interne: néoprène refendu Q-FOAM
- 4 Doublure ultra élastique +néoprène Q FOAM (excellent confort et facilité d'habillage)
- 5 Matériaux des protections
- 6 Renfort pectoral, coudes et genoux
- 7 Croisées pour un maintien maximal
- 8 Sous cutale à deux boutons

- 1 Два элемента для подводной охоты специально разработаны для комфорта женщин во время продувки
- 2 Внешний материал: ультраэластичный спандекс Salvimar Camo,
- 3 Внутренний материал: супер мягкий Q-FOAM неопрен с открытой порой
- 4 Ультра эластичная лайкровая обшивка + неопрен "Q-FOAM" = превосходный комфорт и высокая износостойкость
- 5 Защита и крепления расположены на торсе и коленях
- 6 Двойной поперечный шов GBS для максимальной прочности и уплотнения
- 7 Уплотнение Beavertail
- 8 Отделка CRSS (круглая система уплотнения Camo) расположена на запястьях руки, лодыжках, и вокруг лица

2

5

7



SEA WALKER LADY 3,5mm

SIZE	THICKNESS	COD.	EAN	€
XS	3,5mm	100711A	8058093683350	
S	3,5mm	100711B	8058093683367	
M	3,5mm	100711C	8058093683374	
L	3,5mm	100711D	8058093683381	
XL	3,5mm	100711E	8058093683398	
NEW XXL	3,5mm	100711F	8056138182684	

SEA WALKER LADY 5,5mm

SIZE	THICKNESS	COD.	EAN	€
XS	5,5mm	100712A	8058093683404	
S	5,5mm	100712B	8058093683411	
M	5,5mm	100712C	8058093683428	
L	5,5mm	100712D	8058093683435	
XL	5,5mm	100712E	8058093683442	
NEW XXL	5,5mm	100712F	8056138182691	



WET DROP CELL



- 1 Muta due pezzi
- 2 Materiale esterno: fodera Nylon
- 3 Materiale interno: neoprene spaccato open cell "Q - FOAM"
- 4 Rinforzi su sterno e ginocchia
- 5 Cuciture esterne
- 6 Chiusura con bottone regolabile
- 7 Finiture caviglie e polsi in OVERLOCK

- 1 Two-piece
- 2 External: Nylon lined
- 3 Internal: "Q - FOAM" Open cell
- 4 Reinforcements in the chest and knees
- 5 External stitching
- 6 Closure: Beavertail adjustable clip
- 7 OVERLOCK finishes on wrists and ankles

- 1 Traje de dos piezas
- 2 Externo: Nylon
- 3 Interior: Microporoso "Q - FOAM"
- 4 Refuerzos externos y rodillas
- 5 Costuras externas
- 6 Cierre cola castor con botón regulable
- 7 Acabados de muñeca y tobillos en OVERLOCK

- 1 Combinaison deux pièces
- 2 Matériau externe: doublure Nylon
- 3 Matériau interne: néoprène refendu open cell "Q - FOAM"
- 4 Renforts pectoral et genoux
- 5 Coutures externes
- 6 Fermeture avec bouton réglable
- 7 Finition chevilles et poignets en OVERLOCK

- 1 Гидрокостюм из двух частей
- 2 Внешнее покрытие из нейлоновой ткани
- 3 Внутреннее покрытие из неопрена с открытой порой, с отличной памятью формы "Q - FOAM"
- 4 Укрепления на груди и коленях
- 5 Внешняя обработка «слепым» швом
- 6 Регулируемая застежка в нижней части куртки
- 7 Оверлок на рукавах и штанах



DROP BACK PACK



pag. 82

WET DROP CELL 3,5mm

SIZE	THICKNESS	COD.	EAN	€
S	3,5mm	100626W	8055960722716	
M	3,5mm	100628W	8055960722723	
L	3,5mm	100630W	8055960722730	
XL	3,5mm	100632W	8055960722747	
XXL	3,5mm	100634W	8055960722990	

WET DROP CELL 5,5mm

SIZE	THICKNESS	COD.	EAN	€
S	5,5mm	100636W	8055960726479	
M	5,5mm	100638W	8055960726486	
L	5,5mm	100640W	8055960726493	
XL	5,5mm	100642W	8055960726509	
XXL	5,5mm	100644W	8055960726516	

WET DROP CELL 7,0mm

SIZE	THICKNESS	COD.	EAN	€
S	7,0mm	100646W	8055960726523	
M	7,0mm	100648W	8055960726530	
L	7,0mm	100650W	8055960726547	
XL	7,0mm	100652W	8055960726554	
XXL	7,0mm	100654W	8055960726561	



ABYSS RASH GUARD



- 1 Rash Guard due pezzi
- 2 Materiale: super elastico 230 gr
- 3 Texture fodera: Salvimar Camo
- 4 Chiusura con bottone regolabile
- 5 Cuciture Fletlock
- 6 Robusta e facile da indossare
- 7 Protezione UV

- 1 Two-piece Rash Guard
- 2 External: super elastic 230 gr
- 3 Pattern: Salvimar Camo
- 4 Closure: Beavertail adjustable clip
- 5 Stitching: Flatlock
- 6 Wear and tear resistant and easy to wear
- 7 UV Protection

- 1 Rash Guard de dos piezas
- 2 Exterior forrado en superelástico 230 gr
- 3 Camuflaje Salvimar camo
- 4 Cierre con botón regulable
- 5 Costuras Fletlock
- 6 Resistente y fácil de poner
- 7 UV Protection

- 1 Rash Guard deux pièces
- 2 Matériau externe: doublure super élastique 230 gr
- 3 Doublure: SALVIMAR Camo Design
- 4 Fermeture avec bouton réglable
- 5 Coutures Fletlock
- 6 Combinaison robuste et facile à enfiler
- 7 UV Protection

- 1 Rash Guard из двух частей
- 2 Материал: супер-эластичная 230 гр
- 3 Камуфляж: Salvimar Camo
- 4 Застежка: регулируемый зажим на хвосте куртки
- 5 Плоские швы
- 6 Устойчивый к износу и разрыву. Легко надевать
- 7 UV Protection



ABYSS

SIZE	COD.	EAN	€
S	100500A	8057685558991	
M	100500B	8057685559004	
L	100500C	8057685559011	
XL	100500D	8057685559028	
XXL	100500E	8057685559035	



PONCHO



- Il poncho impermeabile Salvimar è l'accessorio perfetto per completare la tua attrezzatura per tutti gli sport acquatici come pesca in apnea, freediving, surf, kitesurf e windsurf. Taglia unica, progettato con ampio cappuccio e tasche, ideale per cambiarsi in condizioni climatiche avverse. Realizzato con materiale a rapida asciugatura interna in spugna e materiale waterproof/windproof esterno.

- The Salvimar waterproof changing robe is the perfect accessory to complete your equipment for all water sports such as spearfishing, freediving, surfing, kitesurfing and windsurfing. One size fits all, designed with a large hood and pockets, ideal for changing in adverse weather conditions. Made of quick-drying terrycloth inside and waterproof/windproof material outside.

- El poncho impermeable Salvimar es el complemento perfecto para completar tu equipamiento para todos los deportes acuáticos como pesca submarina, apnea, surf, kitesurf y windsurf. Talla única, diseñada con capucha amplia y bolsillos, ideal para cambiarse en condiciones climáticas adversas. Fabricado con material de esponja de secado rápido en el interior y material impermeable / cortavientos en el exterior.

- Le poncho imperméable Salvimar est l'accessoire parfait pour compléter votre équipement pour tous les sports nautiques tels que la plongée libre, l'apnée, le surf, le kitesurf et la planche à voile. Taille unique, conçu avec une grande capuche et des poches, idéal pour se changer dans des conditions météorologiques défavorables. Fabriqué en tissu éponge à séchage rapide à l'intérieur et en tissu imperméable et coupe-vent à l'extérieur.

- Непромокаемая плащ-палатка Salvimar - этот аксессуар идеально дополнит Ваше снаряжение для водных видов спорта. Можно применять плащ-палатку в любом водном виде спорта, как подводная охота, фридайвинг, серфинг, кайтсерфинг и виндсерфинг. Один размер - подходит всем. Для удобства оснащена большим капюшоном и карманами, отлично подходит для переодевания в неблагоприятных погодных условиях и переходов на моторной лодке. Изготовлен из быстросохнущей махровой ткани внутри и водонепроницаемого / ветрозащитного материала снаружи.

MATERIAL COMPOSITION:

- Outer fabric: 100% nylon
- Inner fabric: 85%polyester - 15% polyamide

COD.

NEW ABB005

EAN

8056138183315

€



TACTILE GLOVES



- Nuova generazione di guanti a tenuta stagna in vari spessori e per molteplici usi.
- Spessore da 1,5 - 3,0 e 5,0 mm per ottimizzare le diverse esigenze termico-protettive.
- Bandatura esterna in Heat Tape, neoprene CR Foam e tessuti in Ultra Stretch/Aqua-Stretch per coniugare il massimo del comfort alla percezione tattile.
- Suggerito per tutte le attività subacquee e gli sport acquatici che richiedono un prodotto con caratteristiche uniche e professionali.
- Nouvelle génération de gants à coutures étanches, diverses épaisseurs, adaptés à de multiples usages
- Epaisseurs 1,5 - 3,0 et 5,0 mm pour optimiser le rapport entre protection et thermicité
- Doublure externe en Heat Tape, neoprène CR Foam et tissus en Ultra Stretch/Aqua-Stretch pour conjuguer confort et perception tactile
- Adapté pour toutes les activités subaquatiques et aux sports qui nécessitent un produit aux caractéristiques uniques et professionnelles
- New generation of watertight gloves in various thicknesses and for multiple uses.
- Thickness from 1.5 - 3.0 and 5.0 mm to optimise the different thermal-protective requirements.
- External banding in Heat Tape, CR Foam neoprene and Ultra Stretch/Aqua-Stretch fabrics to combine maximum comfort with tactile perception.
- Suggested for all diving activities and water sports that require a product with unique and professional features.
- Новое поколение полностью водонепроницаемых перчаток
- Представлены в толщинах: 1,5; 3,0 и 5,0 мм
- Все швы на перчатках "TACTILE" проклеены лентой "Heat Tape" - что обеспечивает 100% защиту от попадания воды. Неопрен "CR Foam" в сочетании с внешним покрытием Ultra Stretch и внутренним покрытием Aqua-Stretch обеспечивают максимальный комфорт и теплосбережение.
- Рекомендуется для всех водных видов спорта, которые требуют самое качественное снаряжение.
- Nueva generación de guantes de costuras estancas, disponible en varios grosores para múltiples usos
- Grosos de 1.5 - 3.0 u 5.0 mm para optimizar las diferentes exigencias termicas y de proteccion
- Costura externa en Heat Tape neopreno CR Foam y tejido Ultra Stretch/Aqua-Stretch para una alta sensibilidad tactil
- Recomendado para todas las actividades subacuticas y deportes nauticos que requieren un producto unico y profesional

SIZE	THICKNESS	COD.	EAN	€
S / 7	1,5mm	200481A	8058093688492	
M / 8	1,5mm	200481B	8058093688508	
L / 9	1,5mm	200481C	8058093688515	
XL / 10	1,5mm	200481D	8058093688522	
XXL / 11	1,5mm	200481E	8058093688539	
S / 7	3,0mm	200483A	8058093688546	
M / 8	3,0mm	200483B	8058093688553	
L / 9	3,0mm	200483C	8058093688560	
XL / 10	3,0mm	200483D	8058093688577	
XXL / 11	3,0mm	200483E	8058093688584	
S / 7	5,0mm	200485A	8058093688591	
M / 8	5,0mm	200485B	8058093688607	
L / 9	5,0mm	200485C	8058093688614	
XL / 10	5,0mm	200485D	8058093688621	
XXL / 11	5,0mm	200485E	8058093688638	

COLOR

1,5mm



3,0mm



5,0mm



TACTILE SOCKS



- Nuova generazione di Calzari a tenuta stagna in vari spessori e per molteplici usi.
- Spessore da 1,5 - 3,0 e 5,0 mm per ottimizzare le diverse esigenze termico-protettive.
- Bandatura esterna in Heat Tape, suola protettiva ad inserti triangolari, tessuto in nylon stretch e nuova forma anatomica per coniugare il massimo del comfort alla protezione.
- Suggerito per tutte le attività subacquee e gli sport acquatici che richiedono un prodotto con caratteristiche uniche e professionali.

- New generation of watertight Socks in various thicknesses and for multiple uses.
- Thickness from 1.5 - 3.0 and 5.0 mm to optimise the different thermal-protective requirements.
- External banding in Heat Tape, protective sole with triangular inserts, stretch nylon fabric and new anatomical shape to combine maximum comfort with protection.
- Suggested for all diving activities and water sports that require a product with unique and professional features.

- Nueva generación de calzantes de costuras estancas, disponible en varios grosores, para múltiples usos
- Grosor de 1.5 - 3.0 - y 5.0 mm para optimizar las diferentes exigencias térmicas y de protección
- Costura externa en Heat Tape neopreno CR Foam y tejido Ultra Stretch/Aqua-Stretch para una alta sensibilidad táctil
- Recomendado para todas las actividades subacuáticas y deportes náuticos que requieren un producto único y profesional

- Nouvelle génération de chaussons à coutures étanches, diverses épaisseurs, adaptés à de multiples usages
- Epaisseurs 1.5 - 3,0 et 5,0 mm pour optimiser le rapport entre protection et thermicité
- Doublure externe en Heat Tape, neoprène CR Foam et tissu en Ultra Stretch/Aqua-Stretch pour conjuguer confort et perception tactile
- Adapté pour toutes les activités subaquatiques et aux sports qui nécessitent un produit aux caractéristiques uniques et professionnelles

- Перчатки "TACTILE" - Описание
- Новое поколение полностью водонепроницаемых перчаток
- Представлены в толщинах: 1,5; 3,0 и 5,0 мм
- Все швы на перчатках "TACTILE" проклеены лентой "Heat Tape" - что обеспечивает 100% защиту от попадания воды. Неопрен "CR Foam" в сочетании с внешним покрытием Ultra Stretch и внутренним - покрытием Aqua-Stretch обеспечивают максимальный комфорт и теплосбережение.
- Рекомендуется для всех водных видов спорта, которые требуют самое качественное снаряжение.

SIZE	THICKNESS	COD.	EAN	€
S / 38-40	1,5mm	200581A	8058093688942	
M / 41-42	1,5mm	200581B	8058083688959	
L / 43-44	1,5mm	200581C	8058093688966	
XL / 45/46	1,5mm	200581D	8058093688973	
XXL 47/49	1,5mm	200581E	8058093688980	
S / 38-40	3,0mm	200583A	8058093688997	
M / 41-42	3,0mm	200583B	8058093689000	
L / 43-44	3,0mm	200583C	8058093689017	
XL / 45/46	3,0mm	200583D	8058093689024	
XXL 47/49	3,0mm	200583E	8058093689031	
S / 38-40	5,0mm	200585A	8058093689048	
M / 41-42	5,0mm	200585B	8058093689055	
L / 43-44	5,0mm	200585C	8058093689062	
XL / 45/46	5,0mm	200585D	8058093689079	
XXL 47/49	5,0mm	200585E	8058093689086	

COLOR

1,5mm



3,0mm



5,0mm



SKINWIND 35 GLOVES & SOCKS



- Guanti ergonomici lisci esternamente, palmo rinforzato in materiale antiabrasione
- Gloves Ergonomic externally smooth, reinforced palm in nonscratch pattern
- Guante ergonomico liso exterior, palma reforzada con material antiabrasion

- Gants ergonomiques, néoprène lisse à l'extérieur, paume renforcée avec matériau anti abrasion
- Эргономичные гладкие снаружи перчатки с усиленной вставкой на ладони, устойчивой к царапинам

SIZE	THICKNESS	COD.	EAN	€
S / 7	3,5mm	200490A	8058093689147	
M / 8	3,5mm	200490B	8058093689154	
L / 9	3,5mm	200490C	8058093689161	
XL / 10	3,5mm	200490D	8058093689178	
XXL / 11	3,5mm	200490E	8058093689185	

- Calzari ergonomici lisci esternamente, pianta rinforzata in materiale antiabrasione
- Socks Ergonomic externally smooth, reinforced sole in nonscratch pattern
- Escarpines ergonomico liso exterior, planta reforzada con material antiabrasion

- Chaussons ergonomiques, néoprène lisse à l'extérieur, semelle renforcée avec matériau anti abrasion
- Эргономичные и гладкие наружные носки с усиленной вставкой в подошву стопы, против царапин





SIZE	THICKNESS	COD.	EAN	€
S / 38-40	3,5mm	200590A	8058093689192	
M / 41-42	3,5mm	200590B	8058093689208	
L / 43-44	3,5mm	200590C	8058093689215	
XL / 45-46	3,5mm	200590D	8058093689222	
XXL / 47-49	3,5mm	200590E	8058093689239	

DY-MAX GLOVES



- Tessuto in filo continuo in Dy-max. Nuovo robusto palmo in nitrile. Polsino rinforzato
- The use of continuous thread of Dy-max line. The new robust palm impregnated in nitrile. Tightest cuff
- Tejido de hilo continuo en Dy-max Material de la palma en nitrile. Manguito reforzado

- Tissu en fil continu Dy-max. Paume enduite en nitrile. Poignet renforcé
- Использование непрерывной нити Dy-max. Новая прочная ладонь с нитриловой пропиткой, Плотный манжет

SIZE	EDGE COLOUR	MATERIAL	THICKNESS	COD.	EAN	€
S / 7		Dy-max	0,8mm	200400	8055960721320	
M / 8		Dy-max	0,8mm	200401	8055960721337	
L / 9		Dy-max	0,8mm	200402	8055960721344	
XL / 10		Dy-max	0,8mm	200403	8055960721351	
XXL / 11		Dy-max	0,8mm	200404	8055960721368	

FIT PRO SOCKS



- Nuovo profilo calzare destro e sinistro
- Collo del piede super elastico
- Vestizione e svestizione semplificata
- Suola e puntale in materiale rinforzato antiscivolo
- Spessore differenziato
- Cuciture passanti rinforzate
- New right and left sock profile
- Super elastic instep
- Easy to put on and take off
- Sole and toe cap in reinforced material anti-slip
- Differentiated thickness
- Reinforced through stitching
- Nuevo perfil de escarpines con lado izquierdo derecho
- Caña del tobillo super elástico
- Muy fácil de poner y quitar
- Suela y punta en material reforzado
- Antideslizante
- Espesor variado
- Costuras reforzadas

- Nouveau type de chausson pied droit/gauche
- Coup de pied en néoprène super élastique
- Habillage facilité
- Semelle et pointe renforcée
- Chausson anti glisse
- Épaisseur différenciée
- Coutures renforcées
- Новый эргономичный крой отдельно на левую и правую ноги
- Очень эластичный подъем - хорошо подойдут на широкую ногу
- Легко одевать и снимать
- Подошва и носок усилены
- Противоскользкая подошва
- Дифференцированная толщина - для удобства эксплуатации Усиленные швы

SIZE	THICKNESS	COD.	EAN	€
S / 38-40	2,0mm	200520A	8058093684753	
M / 41-42	2,0mm	200520B	8058093684760	
L / 43-44	2,0mm	200520C	8058093684777	
XL / 45-46	2,0mm	200520D	8058093684784	
XXL 47/49	2,0mm	200520E	8058093684791	

KRYPSIS GLOVES & SOCKS

- Potere termico Elevato
- Super elastico
- Ottima vestibilita

- High thermal power
- Super elastic outside
- Excellent comfort

- Alta protección térmica
- Super elástico
- Muy fácil de poner

- Pouvoir thermique important
- Gant super élastique
- Enfilage aisé

- Отличные теплосберегающие свойства
- Суперэластичный материал
- Отличный крой



SIZE	THICKNESS	COD.	EAN	€
S / 7	3,0mm	200470A	8058093685101	
M / 8	3,0mm	200470B	8058093685118	
L / 9	3,0mm	200470C	8058093685125	
XL / 10	3,0mm	200470D	8058093685132	
XXL / 11	3,0mm	200470E	8058093685149	
S / 7	5,0mm	200475A	8058093685156	
M / 8	5,0mm	200475B	8058093685163	
L / 9	5,0mm	200475C	8058093685170	
XL / 10	5,0mm	200475D	8058093685187	
XXL / 11	5,0mm	200475E	8058093685194	

- Palmo esterno con rinforzo
- Elongated outer footbed with reinforcement

- Palma mano externa reforzada
- Paume renforcée

- Поверхность ладони устойчива к износу

- Plantare esterno allungato con rinforzo
- Open cell

- Elongated outer footbed with reinforcement
- Open cell
- Suela reforzada
- Open cell

- Plante de pied allongée avec renfort
- Open cell
- Увеличенное усиление на подошве
- Open cell



SIZE	THICKNESS	COD.	EAN	€
S / 38-40	3,5mm	200560A	8058093685200	
M / 41-42	3,5mm	200560B	8058093685217	
L / 43-44	3,5mm	200560C	8058093685224	
XL / 45-46	3,5mm	200560D	8058093685231	
XXL 47/49	3,5mm	200560E	8058093685248	
S / 38-40	5,5mm	200565A	8058093685255	
M / 41-42	5,5mm	200565B	8058093685262	
L / 43-44	5,5mm	200565C	8058093685279	
XL / 45-46	5,5mm	200565D	8058093685286	
XXL 47/49	5,5mm	200565E	8058093685293	

COMFORT GLOVES & SOCKS

- Nuova ergonomia Confort
- Bifoderato Nylon
- Cuciture rinforzate
- Buon potere termico

- New Confort ergonomics
- Double lined nylon
- Reinforced seams
- Good thermal power

- Nueva ergonomía Confort
- Nylon biforrado
- Costuras reforzadas
- Buena protección térmica

- Nouvelle ergonomie Confort
- Doublure Nylon
- Coutures renforcées
- Bon pouvoir thermique

- Новый эргономичный крой
- Нейлон снаружи и внутри
- Усиленные швы
- тличные теплосберегающие свойства



SIZE	THICKNESS	COD.	EAN	€
S / 7	3,0mm	200453A	8058093685781	
M / 8	3,0mm	200453B	8058093685798	
L / 9	3,0mm	200453C	8058093685804	
XL / 10	3,0mm	200453D	8058093685811	
XXL / 11	3,0mm	200453E	8058093685828	
S / 7	5,0mm	200455A	8058093685835	
M / 8	5,0mm	200455B	8058093685842	
L / 9	5,0mm	200455C	8058093685859	
XL / 10	5,0mm	200455D	8058093685866	
XXL / 11	5,0mm	200455E	8058093685873	

- Ottima presa
- Excellent grip Double lined

- Excelente agarre
- Grip optimisé

- Ладонь покрыта нескользящим в воде материалом

- Suola esterna antiscivolo
- Non-slip outer sole

- Suela externa antideslizamiento
- Semelle externe anti glisse

- Не скользящая подошва



SIZE	THICKNESS	COD.	EAN	€
S / 38-40	3,0mm	200523A	8058093685682	
M / 41-42	3,0mm	200523B	8058093685699	
L / 43-44	3,0mm	200523C	8058093685705	
XL / 45-46	3,0mm	200523D	8058093685712	
XXL 47/49	3,0mm	200523E	8058093685729	
S / 38-40	5,0mm	200525A	8058093685736	
M / 41-42	5,0mm	200525B	8058093685743	
L / 43-44	5,0mm	200525C	8058093685750	
XL / 45-46	5,0mm	200525D	8058093685767	
XXL 47/49	5,0mm	200525E	8058093685774	

THERMAL TECH

SOTTOMUTA/UNDERSUIT

**NEW** available 2023**- Sottomuta 2,0 mm in materiale super elastico**

- Materiale esterno: Smooth Skin JAKO MSL
- Materiale interno: Fodera elastica Ultra Tender
- Cucitura: Sistema GBS waterproof

- 2.0 mm undersuit made of super elastic material

- Outer material: Smooth Skin JAKO MSL
- Inner material Ultra Tender elastic lining
- Seams: GBS waterproof system

- Traje interior de 2,0 mm en material superelástico

- Material exterior: Smooth Skin JAKO MSL
- Material interior: Forro elástico Ultra Tender
- Costuras: sistema impermeable GBS

- Sous-combinaison de 2,0 mm en matériau super élastique

- Matériau extérieur : Smooth skin JAKO MSL
- Matériau intérieur : doublure élastique Ultra Tender
- Coutures : système d'étanchéité GBS

- Гидрокостюм толщиной 2,0 мм из супер-эластичного материала.

- Внешнее покрытие: Открытая пора JAKO MSL
- Внутренний материал: Ультра-нежная эластичная подкладка
- Швы: водонепроницаемая система проклейки GBS

	SIZE	THICKNESS	COD.	EAN	€
NEW	S	2mm	ACNEO0031	8056138183261	
NEW	M	2mm	ACNEO0032	8056138183278	
NEW	L	2mm	ACNEO0033	8056138183308	
NEW	XL	2mm	ACNEO0034	8056138183285	
NEW	XXL	2mm	ACNEO0035	8056138183292	

PLASTIC SNAP BUTTON



- Clip di chiusura muta (3,5 - 5,5 - 7,0mm) a sgancio rapido corredato di viti di fissaggio in acciaio Inox

- Quick-release wetsuit fastening clips (3.5 - 5.5 - 7.0mm) with fixing screws in stainless steel

- Clip de cierre (3.5 - 5.5 - 7.0mm) con enganche rapido y tornillos inox

- Clip de fermeture des combinaisons (3,5 - 5,5 - 7,0mm) à ouverture rapide, accompagné de vis de fixation en acier inox

- Клипсы подходят для гидрокостюмов из неопрена толщиной (3,5 - 5,5 - 7 мм.) В комплекте идут 4 шурупа из нержавеющей стали.

	PAIR	COD.	EAN	€
	n° 1	200100	8056138180062	

KRYPSIS BACK PACK



- Schienalino ergonomico, spallacci in neoprene per il massimo comfort
- Nuove tasche porta piombi per una distribuzione ottimale dei pesi
- 6kg di cui n°4 posteriori in linea e n°2 anteriori

- Ergonomic back pack, neoprene shoulder straps for extreme comfort
- New optimal weight distribution
- 6kg of which 4 rear in line and 2 front

- Chaleco de plomos, comodo y comfortable

- Nueva distribucion optima del peso
- 6 kg de los cuales 4 van detrás en linea y 2 en la parte delantera

- Baudrier ergonomique, bretelles d'épaule en éoprène pour le maximum de confort

- Nouvelle répartition optimale des poids

- 6kg dont 4kg sur la partie posterieure et 2 kg sur le devant

- Эргономичный жилет с неопреновыми заплочными ремнями для высочайшего комфорта

- 6 кг Новое оптимальное распределение грузов

- 2 груза в линию вдоль позвоночника и 2 груза в переднюю корманах в районе груди

	SIZE	COD.	EAN	€
	M - L	200318B	8058093685316	
	XL - XXL	200318C	8058093685323	

DROP BACK PACK



- Schienalino ergonomico, spallacci in neoprene per il massimo comfort - 6kg

- Ergonomic back pack, neoprene shoulder straps for extreme comfort - 6kg

- Chaleco de plomos, comodo y comfortable - 6kg

- Baudrier ergonomique, bretelles d'épaule en néoprène pour le maximum de confort - 6kg

- Эргономичный жилет с неопреновыми заплочными ремнями для высочайшего комфорта - 6 кг

	SIZE	COD.	EAN	€
	S - M	200310	8055960721290	
	L - XL	200312	8055960721306	
	XL - XXL	200315	8055960721313	

BERMUDA



- Bermuda a vita alta, taglio preformato
- High-waist bermuda, preformed cut
- Bermuda con cintura alta, corte preformato
- Bermuda à taille haute, coupe préformée
- Бермуды с высокой талией, с предварительно заданными формами.

SIZE	THICKNESS	COD.	EAN	€
M	2,5mm	200240	8055960723126	
L	2,5mm	200241	8055960723140	
XL	2,5mm	200242	8055960723157	
XXL	2,5mm	200243	8055960723188	

PIT STOP CR TROUSERS



- Pantalone con "pissette" assemblata
- Materiale esterno: fodera in Nylon super elastico.
- Materiale interno: neoprene spaccato Q-FOAM "open cell"
- Cuciture: Sistema GBS waterproof
- Trousers with set up "pissette"
- External material: super stretch Nylon lining
- Inside material: Open cell Neoprene Q-FOAM
- Seams: GBS waterproof System
- Штаны со встроенным клапаном уринатором
- Внешний материал: супер-эластичная нейлоновая подкладка
- Внутренний материал: открытая пора
- Применена GBS система проклейки швов.
- Pantalón con valvula evacuación incorporada
- Material externo: forrado en nylon super elastico
- Material interno: neopreno Q-FOAM microporoso
- Costuras: Sistema GBS waterproof

SIZE	THICKNESS	COD.	EAN	€
S	5,5mm	MUT001020	8056138180833	
M	5,5mm	MUT001030	8056138180840	
L	5,5mm	MUT001040	8056138180857	
XL	5,5mm	MUT001050	8056138180864	
XXL	5,5mm	MUT001060	8056138180871	

P. CHANNEL



- Accessorio in neoprene spaccato da 3,5 mm per ovviare ad esigenze fisiologiche durante l'utilizzo prolungato della muta. Estremamente elastico, base in neoprene spaccato per una semplice applicazione.
- Accessoire en Néoprène renfendu de 3.5 mm afin de pouvoir aux exigences physiologiques, pendant l'utilisation prolongée de la combinaison. Néoprène renfendu très élastique afin de faciliter l'utilisation.
- Open cell Neoprene accessory, 3,5 mm, made to deal with physiological needs during extended use of the wetsuit. Very elastic, made in open cell neoprene for easy wearing
- Неопреновое изделие с открытой порой внутри, толщиной 3,5 мм предназначенное для удовлетворения физиологических потребностей во время длительного использования гидрокостюма. Очень эластичный, изготовлен из неопрена с открытой порой внутри.
- Accesorio de neopreno forrado de 3.5mm para obviar las necesidades fisiológicas durante el uso prolongado del traje. Base de neopreno dividida extremadamente elástica para una fácil aplicación.

THICKNESS	COLOR	COD.	EAN	€
3,5mm	BLACK	ACNEO0010	8056138181069	
3,5mm	KRYPIS CAMU	ACNEO0011	8056138181076	

MASTICE PER MUTE



- Mastice per riparazioni mute - 30gr
- Wetsuit repair glue - 30gr
- Cola de neopreno para reparaciones - 30gr
- Colle pour réparation des vêtements en néoprène - 30gr
- Клей для ремонта и модернизации неопреновых изделий - 30gr

COD.	EAN	€
400600	8058093681714	

WETSUITS SIZES

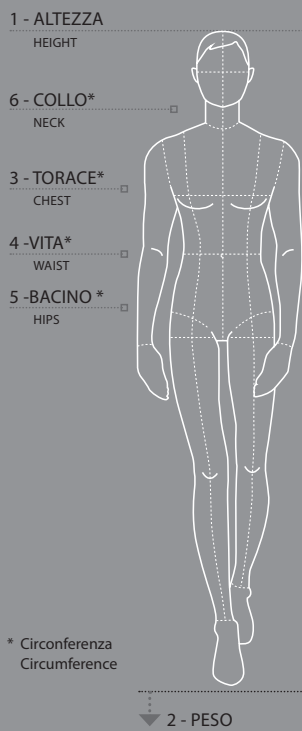

UOMO/MAN												
SIZES	1		2		3*		4*		5*		6*	
	ALTEZZA HEIGHT ALTURA HAUTEUR РОСТ	PESO WEIGHT PESO POIDS ВЕС	TORACE CHEST PECHO POITRIN ОБЪЕМ ГРУДИ	VITA WAIST VIDA TAILLE ТАЛИЯ	BACINO HIPS CUENCA HANCHE ОБЪЕМ БЕДЕР	COLLO NECK CUELLO COU ШЕЕ						
	Cm- In		Kg/Lb		Cm- In		Cm- In		Cm- In		Cm- In	
S	162	170	50	70	85	90	70	75	80	85	32	35
	63,80	66,95	110	155	33,45	35,45	27,60	29,50	31,50	33,45	12,60	13,80
M	167	175	60	75	89	94	76	81	85	90	34	37
	65,75	68,90	132	165	35,00	37,00	29,90	31,90	33,45	35,45	13,40	14,55
L	173	185	70	85	93	100	82	88	90	95	36	39
	68,10	72,85	155	187	36,60	39,35	32,30	34,65	35,45	37,40	14,15	15,35
XL	180	190	80	100	98	106	87	96	95	100	39	42
	70,85	74,80	176	220	38,60	41,75	34,25	37,80	37,40	39,35	15,35	16,55
XXL	190	+	95	+	105	115	95	104	100	110	42	46
	74,80	+	210	+	41,35	45,30	37,40	40,95	39,35	43,30	16,55	18,10

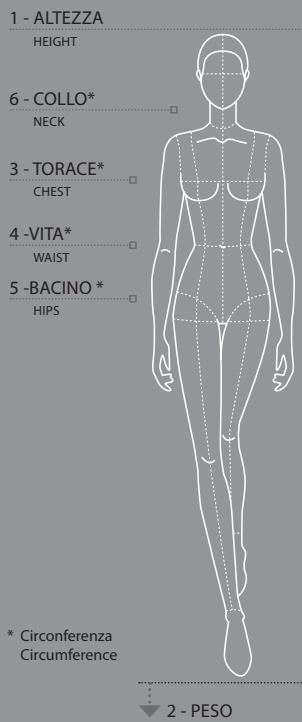

DONNA/WOMAN												
SIZES	1		2		3*		4*		5*		6*	
	ALTEZZA HEIGHT ALTURA HAUTEUR РОСТ	PESO WEIGHT PESO POIDS ВЕС	TORACE CHEST PECHO POITRIN ОБЪЕМ ГРУДИ	VITA WAIST VIDA TAILLE ТАЛИЯ	BACINO HIPS CUENCA HANCHE ОБЪЕМ БЕДЕР	COLLO NECK ?? ?? ??????						
	Cm- In		Kg/Lb		Cm- In		Cm- In		Cm- In		Cm- In	
XS	144	160	46	53	73	86	61	67	86	88	28	30
	56,60	63,00	101	116	28,75	33,85	24,00	26,40	33,85	34,65	11,00	11,80
S	157	167	54	61	83	89	66	72	90	92	30	32
	61,80	65,75	119	134	32,65	35,00	26,00	28,35	35,45	36,20	11,80	12,60
M	165	177	60	67	89	94	72	77	94	96	32	34
	64,95	69,70	132	147	35,00	37,00	28,35	30,30	37,00	37,80	12,60	13,40
L	170	185	66	74	94	99	78	81	98	100	34	36
	66,90	72,85	145	163	37,00	39,00	30,70	31,90	38,60	39,40	13,40	14,20
XL	177	189	73	79	99	104	82	87	101	104	36	38
	69,70	74,40	160	174	39,00	41,00	32,30	34,25	39,80	40,95	14,20	14,95
XXL	190	+	78	+	104	109	86	91	105	109	38	40
	74,80	+	172	+	41	42,90	33,85	35,80	41,35	42,90	14,95	15,75



FINS

SPEEDER FOOT POCKETS



- Scarpetta ergonomica con soletta inglobata e pala amovibile, realizzata in gomma a spessore differenziato ottimo confort
- Soletta rigida in P.P. inglobata in fase di stampaggio.
- Clip laterali in Polipropilene fuse sul longherone
- longheroni sotto plantare
- La scarpetta da pesca è l'elemento che unisce il pescatore alla pala ed è attraverso di essa che si scarica tutta la potenza sulla pala per trasformarla in movimento. Per la massima efficienza della pinna Speeder, abbiamo spostato i longheroni laterali sotto la pianta del piede: questo ha permesso di migliorare molto il confort e contemporaneamente incrementare la spinta a parità di sforzo. I longheroni inoltre sono dotati di Clip laterali fuse internamente e che garantiscono una ottima adesione meccanica sulla pala evitando scalini e turbolenze idrodinamiche.
- Abbiamo inoltre conferito alla Scarpetta una forma particolare a spessori variabili per ottenere una notevole resistenza meccanica del materiale unita a leggerezza e rigidità: ad una tomaia morbida abbiamo infatti unito una soletta rigida inglobata in fase di stampaggio che garantisce un ottimo trasferimento dell'energia dal subacqueo alla Pala.
- Foot pocket with incorporated insole and removable blade.
- Ergonomic rubber foot pocket with differentiated thickness for excellent comfort
- Rigid polypropylene insole incorporated during moulding.
- Polypropylene side clips cast on the side rail
- The foot pocket is the element that unites the spearfisher to the blade and it is through it that all the power is discharged onto the blade and transformed into movement. For maximum efficiency of the Speeder fin, we have moved the side stringers beneath the sole of the foot: this made it possible to greatly improve the comfort and simultaneously increase the thrust with the same effort. The side stringers are also equipped with internally cast side clips which ensure excellent mechanical adhesion on the blade while avoiding steps and hydrodynamic turbulence.
- We have also given the foot pocket a special shape with varying thicknesses in order to obtain a considerable mechanical strength of the material combined with lightness and rigidity: we have in fact combined a soft upper with a rigid insole incorporated during moulding which guarantees an excellent transfer of power from the diver to the blade.
- Calzante con suola incorporada y pala desmontable, ergonómico en goma natural con espesores diferenciados según zonas
- Plantilla rígida en P.P. incorporada en la fase del moldeado
- Incorpora clips laterales de polipropileno en los nervios del calzante
- Nervios laterales bajo la plantilla
- El calzante, es el elemento que une al pescador con la pala y es a través de él que se descarga toda la potencia sobre la pala para transformarla en movimiento. Para la máxima eficiencia de la aleta Speeder, hemos movido los nervios laterales debajo de la planta del pie: esto nos ha permitido mejorar en gran medida la comodidad y al mismo tiempo aumentar el empuje con el mismo esfuerzo. Los nervios también están equipados con clips laterales fusionados internamente que garantizan una excelente adherencia mecánica en la pala, evitando escalones y turbulencias hidrodinámicas.
- También le hemos dado al calzante una forma particular con espesores variables para obtener una notable resistencia mecánica del material combinada con ligereza y

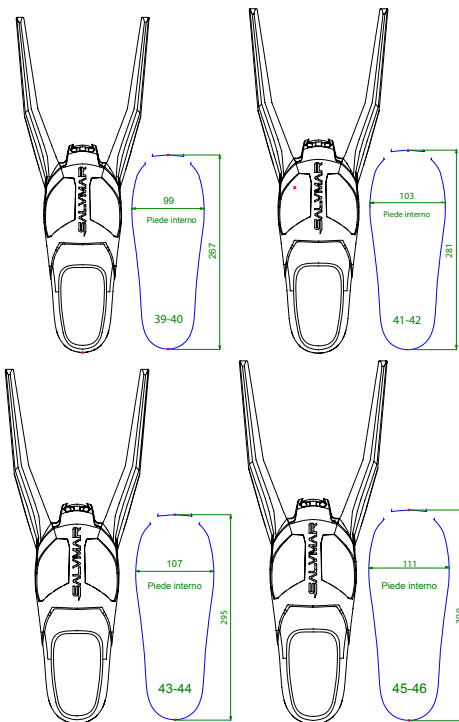

GUIDA ALLE TAGLIE/SHOE SIZE

LENGTH	WIDTH	EU	UK	USA
26,7 cm	9,9 cm	39/40	6	7
28,1 cm	10,3 cm	41/42	7/8	8/9
29,5 cm	10,7 cm	43/44	9/10	10/11
30,9 cm	11,1 cm	45/46	11/12	12/13

rigidez: a una parte superior blanda hemos combinado una plantilla rígida incorporada en la fase de moldeado que garantiza una excelente transferencia de energía de e pescador a la Pala.

- Chaussón à semelle incorporée et voile amovible, ergonomique en gomme à épaisseur différenciée conférant un confort optimal
- Semelle rigide en PP englobée au moulage.
- Les clips latéraux en PP sont coulés sur les longherons
- Longherons sous voule plantaire
- Le chaussón de la palme est l'élément qui relie le chasseur à la voile, et à travers ce dernier, s'exerce toute la puissance sur la voile afin de transformer la force exercée en mouvement. Afin d'augmenter l'efficacité de la palme SPEEDER, nous avons déplacé les longherons latéraux sous la voule plantaire, ce qui a permis d'améliorer le confort tout en augmentant la poussée durant l'effort. Les longherons sont de plus dotés de clips latéraux moulés qui garantissent une parfaite adhérence à la voile, et évitent les turbulences hydro-mécaniques.
- Nous avons de plus donné au chaussón une forme particulière avec des épaisseurs variables afin d'obtenir une résistance mécanique jumelée à de la légèreté et rigidité. L'empeigne est souple, tandis que la semelle rigide est incorporée au moulage, ce qui garantit un parfait transfert d'énergie du chasseur à la voile.
- Эргономичная калоша с дифференцированной толщиной материала для максимально комфорта и при этом сохранения жесткости
- Калоши оснащены вставкой из твердого пластика для придания жесткости при гребке.
- Усы калоши крепятся к лопасти специальными клипсами
- Пластиковая лопасть имеет диверсифицированную толщину. Толщина в основании лопасти составляет 3,5 мм., а в конце лопасти всего 1,8 мм. Это позволяет добиться максимальной эффективности работы лопасти.
- Калоша это элемент, который соединяет подводного охотника с лопастью и именно через это соединение передается кинетическая энергия в лопасть, которая преобразуется в движение в толще воды. Соединение обеспечивается усом калоши, которые крепят лопасть. И для максимальной эффективности передачи энергии гребка от калоши к лопасти мы сделали усы жесткими и идущими по всей длине калоши не с боков, как это делается обычно, а снизу - на стопе. При таком соединении вся энергия без потерь передается в лопасть, а следовательно мы плывем быстрее при тех же затратах сил и следовательно запаса кислорода, что очень важно при нырянии на задержке дыхания. Помимо этого данная инновация позволяет нам минимизировать риск заваливания лопастей набор при гребке, а следовательно делает гребок еще более эффективным.
- Мы также придали калоше специальную форму с различной толщиной материала, чтобы получить значительную механическую прочность в сочетании с легкостью и жесткостью: мы фактически объединили мягкий верх с жесткой подошвой, в одной пресс-форме. Что в итоге как раз сделало калошу прочной, легкой и одновременно твердой внизу и мягкой сверху и все это гарантирует отличную передачу мощности от охотника в лопасти, а также комфорт для наших ног.

CARBO SPEEDER

SPEEDER



CARBO FOOT POCKETS

POLYPROPYLENE FOOT POCKETS

- La Pinna Speeder è frutto di un attento lavoro di ricerca sulla dinamica del movimento. Durante la fase di sviluppo oltre ad aver prestato particolare attenzione alle caratteristiche dei due componenti che costituiscono una pinna, scarpetta e pala, abbiamo implementato. l'interazione fra di essi attraverso il perfezionamento del sistema di innesto, migliorando di fatto la funzionalità complessiva del prodotto.
- La Pala è realizzata a stampo in polipropilene e nella nuova versione in carbonio: per garantire la migliore spinta propulsiva e un ottimo ritorno elastico pur minimizzando lo sforzo di pinneggiata la pala è stata realizzata a spessore differenziato: mentre sul tallone ha uno spessore di 3,5mm la punta ha uno spessore di 1,8 mm
- The Speeder Fin is the result of a careful research into the dynamics of movement. During the development phase as well as having paid particular attention to the characteristics of the two components that make up the fin foot pocket and blade, we have implemented the interaction between them by improving the coupling system, effectively improving the overall functionality of the product.
- The blade is moulded in polypropylene: to ensure the best propulsive thrust and excellent elastic return while minimising the kicking effort, the blade has been made with differentiated thickness: while the heel has a thickness of 3.5 mm, the tip has a thickness of 1.8 mm
- La aleta Speeder es el fruto, de un gran trabajo sobre el estudio de la dinámica del movimiento. Durante la fase de desarrollo, además de haber prestado especial atención a las características de los dos componentes que componen una aleta, calzante y pala, hemos implementado la interacción entre ellos a través de la mejora del sistema de acoplamiento, mejorando efectivamente la funcionalidad y prestaciones generales del producto.
- La pala está realizada en polipropileno: para asegurar un mejor empuje propulsor y un excelente retorno, minimizando el esfuerzo del aleteo, la pala se ha realizado con grosor diferenciado: mientras que en el talón tiene un grosor de 3,5 mm la punta tiene un grosor de 1,8 mm
- La palme Speeder est le résultat d'un travail minutieux sur la recherche de la dynamique du mouvement. Pendant la phase de développement, en plus d'accorder une attention particulière aux caractéristiques des deux composants qui composent une palme, un chausson et une voilure, nous avons amélioré l'interaction entre ces deux parties par le perfectionnement de leur couplage ce qui crée une évolution notable de la fonctionnalité globale du produit.
- La voilure est moulée en polypropylène et dans sa nouvelle version, en carbone: pour garantir la meilleure poussée propulsive et un excellent retour élastique tout en minimisant l'effort de palmage la voilure a une épaisseur différenciée: tandis que le talon a une épaisseur de 3,5 mm; La pointe a une épaisseur de 1,8 mm.
- Ласты SPEEDER являются результатом многих лет исследований нашего отдела разработок. В нашей работе, мы уделили особое внимание взаимодействию, между двумя основными компонентами ласты калошей и лопастью, а именно их соединению, Что позволило нам улучшить характеристики ласт в разы.
- Разборные ласты для фридайвинга и подводной охоты.
- Лопасти отлиты в пресс-форме из специального состава полипропилена, что обеспечивает отличную тягу при достаточно мягких лопастях.м Для максимальной эффективности работы лопасти по всей ее длине она сделана с диверсифицированной толщиной полипропилена: в основании толщина лопасти составляет 3,5 мм., а в конце лопасти 1,8 мм.

CARBO SPEEDER

	SIZE EU	SIZE US	COD.	EAN	€
NEW	39/40	5½/7	PIN02039	8056138184084	
NEW	41/42	8/8½	PIN02041	8056138184091	
NEW	43/44	9½/10	PIN02043	8056138184107	
NEW	45/46	11/12	PIN02045	8056138184114	

BLADE SPARE PARTS

	MODEL	PACK	COD.	EAN	€
	CARBO SPEEDER	1pz	PPIN020	8056138184374	
	BLADES FIXING KIT	1Kit	ACPIN060	8056138184404	

SPEEDER

	SIZE EU	SIZE US	COD.	EAN	€
	39/40	5½/7	PIN01039	8056138180741	
	41/42	8/8½	PIN01041	8056138180758	
	43/44	9½/10	PIN01043	8056138180765	
	45/46	11/12	PIN01045	8056138180772	

BLADE SPARE PARTS

	MODEL	PACK	COD.	EAN	€
	SPEEDER	1pz	PPIN010	8056138184367	
	BLADES FIXING KIT	1Kit	ACPIN050	8056138184398	

BOOMBLAST DYNAMIC



- Pala in fibre di carbonio Pre-Peg TW-K03 ad alto modulo
- Polimerizzata meccanicamente a pressioni elevatissime in autoclave
- Grado di compattezza strutturale senza uguali
- Spessore differenziato per migliorare la risposta elastica
- Canalizzatori d'acqua laterali ribassati per ridurre lo sforzo di pinneggiata
- Scarpetta in gomma naturale 55 shore

- Blade in Pre-Peg TW-K03 high modulus carbon fiber
- Construction: Mechanically polymerized high pressure Autoclave molding. Only fin on the market constructed using Autoclave
- Structural Integrity AKA Strength with "No Equals"
- Differentiated thickness to improve power retention
- Lowered side water channellers to make kicking easier
- Natural rubber 55 shore stiffness

- Pala en fibra de carbono Pre-Peg TW-K03 de alto modulo
- Fabricada mecánicamente en autoclave con una elevadísima presión, creando una resistencia incomparable
- Espesor diferenciado, para una mejor respuesta reactiva
- Canalizadores de agua laterales, rebajados para reducir esfuerzo en el aleteo

- Voilure en fibre de carbone Pre-Peg TW-K03 à haut module
- Polymérisée mécaniquement à haute pression par système autoclave
- Niveau de solidité très élevé
- Épaisseur de la voilure différenciée afin d'améliorer la réponse élastique au palmage.
- Déclives latérales abaissées afin de réduire l'effort au palmage
- Chaussou en caoutchouc naturel 55 shore

- Лопать из высокомодульного углеродного волокна Pre-Peg TW-K03
- Конструкция: Механически полимеризованная под высоким давлением. Единственная на рынке ласта с галошей, произведенной способом автоклавного формования
- Дифференцированная толщина лопасти. В основании толще, а в конце тоньше. Это значительно увеличивает эффективности гребка.
- По всей длине лопасти идет небольшая отбортовка - что не дает лопасти заваливаться при гребке и создает тоннельный эффект.
- Несравненная прочность и структурная целостность лопасти
- Натуральный каучук с показателем удельной жесткости 55



BLADE SPARE PARTS

MODEL	PACK	COD.	EAN	€
BOOMBLAST BLADE	1pz	600050	8055960726264	
EDGES	1Kit	400264	8055960724857	

SIZE EU	SIZE US	COD.	EAN	€
38/40	5½/7	600050A	8055960726219	
41/42	8/8½	600050B	8055960726226	
43/44	9½/10	600050C	8055960726233	
45/46	11/12	600050D	8055960726240	
47/49	13/14	600050E	8055960726257	

CARBO 151



- Angolo scarpetta/pala inclinato a 29°
- Pala in fibra di carbonio Pre-Peg TW-K03 ad alto modulo
- Polimerizzata meccanicamente a pressioni elevatissime in autoclave
- Grado di compattezza strutturale senza uguali
- Scarpetta in gomma naturale 55 shore

- Footpocket / blade angle 29 Degrees
- Blade in Pre-Preg TW-K03 high modulus carbon fiber
- Construction: Mechanically polymerized high pressure Autoclave molding. Only fin on the market constructed using Autoclave
- Structural Integrity AKA Strength with "No Equals"
- Natural rubber 55 shore stiffness

- Angulo calzante / pala con inclinación a 29 grados
- Pala en fibra de carbono Pre-Peg TW-K03 de alto modulo
- Fabricada mecánicamente en autoclave con una elevadísima presión, creando una resistencia incomparable

- Angle du chausson par rapport à la voilure incliné à 151
- Voilure en polypropylène
- Chausson en caoutchouc naturel 55 shore

- Галоша с углом наклона лопасти в 29 градусов
- Лопасть из высокомодульного углеродного волокна Pre-Peg TW-K03
- Конструкция: Механически полимеризованная под высоким давлением Единственная на рынке галоша, произведенная способом автоклавного формования
- Несравненная прочность и структурная целостность лопасти
- Натуральный каучук с показателем удельной жесткости 55

FIBRA 151



- Angolo scarpetta/pala inclinato a 29°
- Pala in fibra
- Grado di compattezza struttura le senza uguali
- Scarpetta in gomma naturale 55 shore

- Footpocket / blade angle 29 Degrees
- Blade in fiber
- Structural Integrity AKA Strength with "No Equals"
- Natural rubber 55 shore stiffness

- Pala con inclinación al calzante de 29°
- Grado de compacidad de la estructura sin igual
- Calzante en goma natural 55 Shore

- Angle du chausson par rapport à la voilure incliné à 151
- Voilure fibreuse
- Chausson en caoutchouc naturel 55 shore

- Градус наклона лопасти по отношению к калоше составляет 29°
- Лопасть из стекловолокна
- Лопасть изготовлена по технологии «AKA Stren GTF» не имеющей аналогов в мире
- Натуральный каучук жесткость 55 Шор
- Это ласты FIBER 151

SIZE EU	SIZE US	COD.	EAN	€
38/40	5½/7	600300A	8057685559806	
41/42	8/8½	600300B	8057685559813	
43/44	9½/10	600300C	8057685559820	
45/46	11/12	600300D	8057685559837	
47/49	13/14	600300E	8057685559844	

BLADE SPARE PARTS

MODEL	PACK	COD.	EAN	€
CARBO151 BLADE	1pz	600300	8057685559776	
EDGES	1Kit	400264	8055960724857	

SIZE EU	SIZE US	COD.	EAN	€
38/40	5½/7	000093A	8057685558397	
41/42	8/8½	000093B	8057685558403	
43/44	9½/10	000093C	8057685558410	
45/46	11/12	000093D	8057685558427	
47/49	13/14	000093E	8057685558434	

BLADE SPARE PARTS

MODEL	PACK	COD.	EAN	€
FIBRA151 BLADE	1Kit	000093	8058093680113	

TURN 151



- Angolo scarpetta/pala inclinato a 29°
- Pala in Polipropilene a spessore differenziato
- Spessore differenziato per migliorare la risposta elastica
- Scarpetta in gomma naturale 55 shore
- Foot pocket / blade angle 29 Degrees
- Polypropylene blade with differentiated thickness
- Differentiated thickness to improve power retention
- Natural rubber 55 shore stiffness
- Angulo calzante / pala con inclinación a 29 grados
- Material polipropileno con espesor diferenciado, para una mejor respuesta reactiva
- Calzante de goma natural 55 shore, empeine reforzado en Kevlar
- Angle du chausson par rapport à la voilure incliné à 29
- Voilure en polypropylène à épaisseur différenciée afin d'améliorer la réponse élastique au palmage
- Chausson en caoutchouc naturel 55 shore
- Галоша с углом наклона лопасти в 29 градусов
- Лопасть из полипропилена с дифференцированной толщиной. В основании толще, а в конце тоньше. Это значительно увеличивает эффективность гребка.
- Дифференцированная толщина лопасти. В основании толще, а в конце тоньше. Это значительно увеличивает эффективности гребка.
- Натуральный каучук с показателем удельной жесткости 55

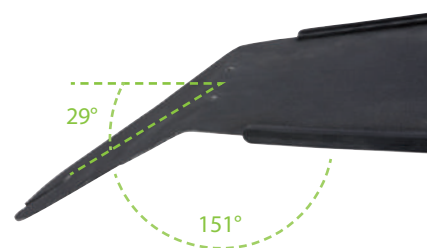

BLADE SPARE PARTS

MODEL	PACK	COD.	EAN	€
TURN151 BLADE	1pz	600100	8057685559790	
TURN151 BLADE GREEN	1pz	600100GA	8058093687150	

BLACK TURN 151

SIZE EU	SIZE US	COD.	EAN	€
38/40	5½/7	600100A	8057685559363	
41/42	8/8½	600100B	8057685559370	
43/44	9½/10	600100C	8057685559387	
45/46	11/12	600100D	8057685559400	
47/49	13/14	600100E	8057685559394	

ACID GREEN TURN 151

SIZE EU	SIZE US	COD.	EAN	€
38/40	5½/7	600100AG	8058093686900	
41/42	8/8½	600100BG	8058093686917	
43/44	9½/10	600100CG	8058093686924	
45/46	11/12	600100DG	8058093686931	
47/49	13/14	600100EG	8058093686948	

K-REINFORCED - BOOMBLAST DYNAMIC - CARBO 151 - TURN 151 - FIBRA 151



- Scarpetta in gomma naturale 55 shore
- Massimo comfort e resistenza
- Natural rubber 55 shore stiffness
- Maximum comfort and strength
- Calzante en goma natural 55 shore
- Maximo confort y resistencia
- Chausson en caoutchouc naturel 55 shore
- Confort et résistance optimale
- Галоша из натурального каучука с показателем удельной жесткости 55
- Максимальный комфорт и долговечность



BLADE SPARE PARTS

MODEL	PACK	COD.	EAN	€
BLADES FIXING KIT	1pz	AQ050	8055960724390	

SIZE EU	SIZE US	COD.	EAN	€
38/40	5½/7	AQ005C	8058093680359	
41/42	8/8½	AQ007C	8058093680366	
43/44	9½/10	AQ009C	8058093680373	
45/46	11/12	AQ011C	8058093680380	
47/49	13/14	AQ013C	8058093680397	





MASKS



MIMIC



MILITARY GREEN

- L'Innovativo design del facciale, permette di mantenere un ottimo campo visivo
- L'inclinazione del facciale sulla zona della fronte consente alle lenti di avvicinarsi agli occhi senza intervenire con il movimento naturale delle ciglia
- Fissaggio del cinturino su attacco sferico a telaio, ciò permette un perfetto orientamento del cinghiolo ed una precisa regolazione della tensione, ciò favorisce la manovra di compensazione.
- Maschera a volume estremamente ridotto
- Tecnologia innovativa con telaio inserito per fusione
- Naso preformato 3D comfort
- Ottimo campo visivo
- Fibbia regolabile con fissaggio micrometrico del cinturino
- Vetro temperato ultra resistente
- Silicone interno opaco per evitare la riflessione della luce
- Facciale in silicone anallergico
- "Design" e "technical concept" made in Salvimar

- The innovative design of the facepiece allows to maintain an excellent field of view
- The inclination of the facepiece on the forehead area allows the lenses to approach the eyes without interfering with the natural movement of the eyelashes
- Fastening of the strap on a spherical frame attachment, which allows a perfect orientation of the strap and a precise adjustment of the tensioning, this favours the equalization manoeuvre.
- Low volume universal fitting mask with excellent field of vision
- Fusion insertion frame for lightweight and low profile design
- 3D nose design for comfort
- Unmatched field of vision to volume ratio
- Adjustable buckles with micro adjustability
- Tempered ultra-resistant glass
- Matt finish interior to avoid reflections
- Antiallergenic silicone skirt
- Exclusive Salvimar design

- La conception innovante de la partie faciale permet de maintenir un excellent champ de vision.
- L'inclinaison de la jupe frontale sur le front permet aux verres de s'approcher des yeux sans interférer avec le mouvement naturel des cils.
- Fixation de la sangle sur une attache sphérique du cadre, qui permet une orientation parfaite de la sangle et un réglage précis de la tension, et facilite les manœuvres de compensation.
- Mascara de volumen extremadamente reducido
- Tecnologia de producción innovativa, mediante fusión

- Zona nariz preformato 3 D confort
- Gran campo de visión
- Cintura regulable con fijador micrométrico
- Cristal templado ultra resistente
- Silicona interna opaca para evitar reflejos
- Silicona antialérgica
- Diseñada y testada por Salvimar

- El innovador diseño del facial te permite mantener un excelente campo de visión
- La inclinación del facial en la zona de la frente permite que las lentes se acerquen a los ojos sin interferir con el movimiento natural de las pestañas
- Sujeción de la correa en el enganche esférico al marco, esto permite una perfecta orientación de la correa y un ajuste preciso de la tensión, lo que favorece la maniobra de compensación.
- Masque à volume extrêmement réduit
- Technologie novatrice avec châssis inséré par fusion
- Nez pré formé 3D confort
- Champ de vision optimal
- Boucle réglable avec fixation et réglage micrométrique de la sangle
- Verre trempé ultra résistant
- Silicone interne opaque pour éviter la réflexion de la lumière
- Face en silicone anti allergique
- Design et conception made in SALVIMAR

- Инновационный дизайн стекла дает отличную обзорность.
- Наклон стекла в области лба сделан таким образом, что Вы не будете задевать его ресницами.
- Крепление ремня на рамке обеспечивает возможность идеально отрегулировать уровень натяжения ремешка.
- Маска с чрезвычайно низким внутренним объемом
- Рамка встроена в обтюратор при помощи инновационной технологии плавления
- Носовой карман с заданной формой 3D comfort
- Широкий угол обзора
- Регулируемые пряжки с микрометрической системой регулировки
- Ультрпрочное закаленное стекло
- Внутреннее покрытие из гипоаллергенного матового силикона, чтобы избежать отражения света на лице и бликов внутри маски
- Дизайн и техническая концепция полностью разработаны на заводе Salvimar

	WEIGHT	COLOR	COD.	EAN	€
NEW	130,00 gr.	BLACK	7900B	8056138181212	
NEW	130,00 gr.	MILITARY GREEN	7900G	8056138181229	

HATHOR



NEW available 2023



KRYPSIS

MILITARY GREEN

- Maschera da Pesca e Apnea dal volume estremamente ridotto con ergonomia lenti ad alta visibilità.
- Realizzata interamente in silicone anallergico fuso su telaio in nylon, lenti in vetro temperato fuse nel telaio portante.
- Il volume interno ridotto agevola la fase di compensazione, il profilo che aderisce sul viso ha dimensioni calcolate per non interferire con lo spazio visivo.
- La regolazione del cinghio è semplice e intuitiva, ha un'ergonomia che si adatta alla testa senza creare pressione sulle orecchie.
- L'ampiezza del campo visivo consente un'ottima visibilità laterale.
- Extremely low volume spearfishing and freediving mask with ergonomic great visibility lenses.
- Made entirely of hypoallergenic silicone fused on a nylon frame, tempered glass lenses fused to the supporting frame.
- The reduced internal volume facilitates the equalisation phase, the profile that adheres to the face has dimensions calculated so as not to interfere with the visual space.
- The strap adjustment is simple and intuitive and the strap itself has an ergonomic fit that adapts to the head without creating pressure on the ears.
- The excellent field of view allows excellent lateral visibility.
- Máscara de pesca y apnea de volumen extremadamente reducido con lentes ergonómicas de alta visibilidad.
- Hecho completamente de silicona hipoalergénica fusionada en un marco de nailon, lentes de vidrio templado fusionados en el marco de soporte.
- El reducido volumen interno facilita la fase de compensación, el perfil que se adhiere al rostro tiene unas dimensiones calculadas para no interferir con el espacio visual.
- El ajuste de la correa es sencillo e intuitivo y la propia correa tiene una ergonomía que se adapta a la cabeza sin crear presión en las orejas.
- El excelente campo de visión permite una excelente visibilidad lateral, lo que le permite limitar los movimientos de la cabeza.

- Masque de chasse et apnée au volume interne très réduit, ergonomique et doté de verres haute visibilité.
- Réalisé entièrement en silicone anti allergique, en fusion sur cerclage en Nylon, les oculaires sont en verres trempés également en fusion sur le cerclage.
- Le volume interne réduit facilite la compensation, le profilé de la partie en contact avec le visage est étudié pour ne pas gêner le champ de vision.
- Le réglage de la sangle est simple et intuitif, e a une forme ergonomique, afin de s'adapter à la tête sans créer de pression sur les oreilles.
- Le champ de vision optimal permet une très bonne visibilité latérale.
- Чрезвычайно малообъемная маска для подводной охоты и фридайвинга с эргономичной формой и отличным обзором.
- Маска изготовлена 100% гипоаллергенного силикона. Линзы из закаленного стекла.
- Уменьшенное подмасочное пространство облегчает поддув маски при глубоких ныряках. Обтюрация маски, которая прилипает к лицу, имеет размеры, рассчитанные таким образом, чтобы не мешать обзору.
- Регулировка ремешка проста и интуитивно понятна, а сам ремешок имеет эргономичную посадку, которая адаптируется к голове, и не давит на уши.
- Маска имеет отличный боковой обзор что позволяет меньше крутить головой при охоте в залежке и соответственно меньше шанс спугнуть трофей.

	WEIGHT	COLOR	COD.	EAN	€
NEW	138,00 gr.	KRYPSIS	7800K	8056138180987	
	138,00 gr.	BLACK	7800B	8056138180215	
	138,00 gr.	MILITARY GREEN	7800G	8056138181144	

NOAH



1 Fibbia regolabile con fissaggio micrometrico
Micrometrically adjustable strap
Hebilla regulable con fijador micrométrico
fermoir réglable à arrimage micrométrique
Ремешок с микрометрической регулировкой

2 Telaio inserito per fusione
Frame merged in its space
Material insertado por fusion
chassis inséré par moulage
Рамка объединена с основной конструкцией



BLACK - GREEN

BLACK - BLACK

BLACK - ACID GREEN

WHITE - BLUE

- Maschera a volume estremamente ridotto
- Tecnologia innovativa con telaio inserito per fusione
- Naso preformato 3D comfort
- Ottimo campo visivo
- Fibbia regolabile con fissaggio micrometrico del cinturino
- Vetro temperato ultra resistente
- Silicene interno opaco per evitare la riflessione della luce
- Facciale in silicone anallergico
- "Design" e "technical concept" made in Salvimar
- Low volume universal fitting mask with excellent field of vision
- Fusion insertion frame for lightweight and low profile design
- 3D nose design for comfort
- Unmatched field of vision to volume ratio
- Adjustable buckles with micro adjustability
- Tempered ultra-resistant glass
- Matt finish interior to avoid reflections
- Antiallergenic silicone skirt
- Exclusive Salvimar design

- Mascara de volumen extremadamente reducido
- Tecnología de producción innovativa, mediante fusión
- Zona nariz preformado 3 D confort
- Gran campo de visión
- Cintura regulable con fijador micrométrico
- Cristal templado ultra resistente

- Silicena interna opaca para evitar reflejos
- Silicena antialérgica
- Diseñada y testada por Salvimar

- Masque à volume extrêmement réduit
- Technologie novatrice avec châssis inséré par fusion
- Nez pré formé 3D confort
- Champ de vision optimal
- Boucle réglable avec fixation et réglage micrométrique de la sangle
- Verre trempé ultra résistant
- Silicene interne opaque pour éviter la réflexion de la lumière
- Face en silicone anti allergique
- Design et conception made in SALVIMAR

- Маска с чрезвычайно низким внутренним объемом
- Рамка встроена в обтюратор при помощи инновационной технологии плавления
- Носовой карман с заданной формой 3D comfort
- Широкий угол обзора
- Регулируемые пряжки с микрометрической системой регулировки
- Ультрпрочное закаленное стекло
- Внутреннее покрытие из гипоаллергенного матового силикона, чтобы избежать отражения света на лице и бликов внутри маски
- Дизайн и техническая концепция полностью разработаны на заводе Salvimar



WEIGHT	COLOR	COD.	EAN	€
140,00gr.	BLACK - GREEN	7000BG	8057685556959	
140,00gr.	GREEN - BLACK	7000GB	8057685556966	
140,00gr.	BLACK - BLACK	7000BB	8057685556942	
140,00gr.	BLACK - ACID GREEN	000053G	8057685557017	
140,00gr.	WHITE - BLUE	000053WB	8057685557338	

FLY



MILITARY GREEN

- Maschera minimale
- Fibbia regolabile con fissaggio micrometrico del cinturino
- Compensazione agevolata
- Tecnologia monoblocco 3 materiali fusi assieme
- Forma lenti studiate per ottimo campo visivo
- Silicone interno ed esterno antiriflesso
- Densità silicone super confort
- Minimal mask
- Adjustable buckles with micro adjustability
- Easy compensation
- One-piece technology 3 materials melted together
- Lens shape designed for excellent field of vision
- Anti-reflective silicone inside and outside
- Super comfort silicone density
- Mascara con interior reducido
- Cintura regulable con fijador micrométrico
- Fácil compensación
- Tecnología mono bloque de tres materiales fusionados
- Diseño lentes estudiados para un buen campo de visión
- Silicona interior/exterior anti reflejo
- Densidad silicona super confort
- Masque minimal
- Boucle réglable avec fixation et réglage micrométrique de la sangle
- Compensation aisée
- Technologie monobloc 3 matériaux coulés ensemble
- Forme de verres conçue pour un excellent champ de vision
- Silicone antireflet intérieur et extérieur
- Densité de silicone super confort
- Минимальное подмасочное пространство
- Регулируемые пряжки с микрометрической системой регулировки
- Легко поддуть на глубине
- Безрамная технология. Сплав из трех материалов
- Отличный обзор за счет инновационной линзы
- Матовый силикон внутри и снаружи, чтобы избежать бликов
- Супермягкий силикон, для максимального комфорта

WEIGHT	COLOR	COD.	EAN	€
138,00 gr.	BLACK	7700B	8058093686498	
138,00 gr.	MILITARY GREEN	7700G	8058093686481	

NEO



NEW available 2023

NEW available 2023



PETROL



MILITARY GREEN



WHITE

- Maschera a vetro portante
- Ampio campo visivo
- Naso preformato 3D confort
- Fibbia regolabile con fissaggio micrometrico del cinturino
- Facciale in silicone anallergico
- "Design" e "technical concept" made in Salvimar
- Monoframe mask
- Large visual field
- Nose pocket preformed 3D design for comfort
- Adjustable buckle with micro strap adjustment
- Tempered ultra-resistant glass
- Antiallergenic silicone skirt
- Exclusive Salvimar design
- Mascara
- Amplio campo de visión
- Nariz preformada 3 D confort
- Hebillas regulables con fijador micrométrico de la correa
- Silicona antialérgica
- Diseñada y testada por Salvimar
- Masque à verres portants
- Grand champ de vision
- Nez pré formé 3D confort
- Boucle réglable avec fixation et réglage micrométrique de la sangle
- Face en silicone anti allergique
- Design et conception made in Salvimar
- Роль несущей конструкции выполняет стекло маски
- Широкий угол обзора при малом внутреннем объеме
- Носовой карман с заданной формой 3D confort
- Регулируемые пряжки с микрометрической системой регулировки
- Обтюратор из гипоаллергенного силикона
- Дизайн и техническая концепция полностью разработаны на заводе Salvimar

WEIGHT	COLOR	COD.	EAN	€
NEW 170,00gr.	PETROL	SN051	8056138182806	
170,00gr.	BLACK	7300BB	8057685559325	
170,00gr.	MILITARY GREEN	7300G	8056138181175	
NEW 170,00gr.	WHITE	SN050	8056138182790	

MORPHEUS



- Ottimo campo visivo, telaio bioculare ribassato centralmente
- Naso preformato 3D comfort
- Fibbia regolabile con fissaggio micrometrico del cinturino
- Vetro temperato ultra resistente
- Facciale in silicone anallergico
- "Design" e "technical concept" made in Salvimar
- Champ de vision optimal, châssis bi-oculaire abaissé au centre
- Nez pré formé 3D confort
- Boucle réglable avec fixation et réglage micrométrique de la sangle
- Verre trempé ultra résistant
- Silicone interne opaque pour éviter la réflexion de la lumière
- Face en silicone anti allergique
- Design et conception made in Salvimar
- Широкий угол обзора благодаря низкой посадке двустекольной рамки по центру лица
- Носовой карман с заданной формой 3D comfort
- Регулируемые пряжки с микрометрической системой регулировки
- Ультрпрочное закаленное стекло
- Обтюратор из гипоаллергенного силикона
- Дизайн и техническая концепция полностью разработаны на заводе Salvimar
- Gran campo de vision, gracias al rebaje central
- Nariz preformada 3 D confort
- Hebilla regulable con fijador micrométrico de la correa
- Cristal templado ultra resistente
- Silicona antialérgica
- Diseñada y testada por Salvimar

NEW available 2023



BLACK - GREEN



SHINING BLUE



BLUE - CLEAR



YELLOW - CLEAR

WEIGHT	COLOR	COD.	EAN	€
150,00gr.	BLACK - BLACK	7400BB	8058093680120	
150,00gr.	BLACK - GREEN	7400BG	8057685559332	
NEW 150,00gr.	SHINING BLUE	000060SB	8056138182837	
150,00gr.	BLUE - CLEAR	000060BL	8058093680717	
150,00gr.	YELLOW - CLEAR	000060G	8058093680724	

TRINITY



- Maschera in silicone con attacco Action Cam integrato
- Vetro temperato
- Silicone anallergico di alta qualità
- Volume interno ridotto, conferisce un'ottima visibilità e aderenza
- Adatta per free diving, spearfishing, snorkeling e scuba diving
- L'attacco integrato Action Cam permette di montare facilmente la action-cam e di registrare video e foto in modo semplice riprendendo esattamente ciò che stai guardando
- Silicone mask with integrated Action Cam Attachment
- Tempered glass
- High-quality antiallergic silicone
- Reduced internal volume, gives a large visual field and adherence
- Suitable for free diving, spearfishing, snorkelling and scuba diving
- The integrated Action Cam attachment allows to easily mount the action - cam and to record videos and photos simply by taking exactly what you are looking at
- Mascara de silicona con soporte para Action Cam integrado
- Cristal templado
- Silicona antialérgica de alta calidad
- Volumen interno reducido, ofrece un alto campo de visión y adaptación a la cara
- Apta para Apnea, pesca, buceo y snorkeling
- El soporte integrado Gopro permite montar facilmente la "action cam" y grabar videos y fotos de modo muy simple
- Masque en silicone avec support Action Cam intégré
- Verre trempé
- Silicone anti allergique de qualité supérieure
- Volume interne réduit afin d'avoir une parfaite visibilité et adhérence
- Produit adapté à la pratique du Free Diving, chasse sous marine, snorkelling et plongée sous marine
- Le support Action Cam intégré permet de fixer facilement la camera et d'enregistrer aisément images et vidéos sous marine en reproduisant exactement ce que vous regardez
- Силиконовая маска с креплением для камеры Action Cam
- Каленое стекло
- Высококачественный антиаллергенный силикон
- Маленькое под масочное пространство, за счет чего глаз расположен ближе к линзе, что в свою очередь увеличивает угол обзора и это, несомненно, плюс
- Подходит для фридайвинга, подводной охоты, snorkелинга и дайвинга Встроенное крепление для камеры Action Cam позволяет буквально за пару секунд прикрепить экшн-камеру записывать видео или делать фото
- Главный плюс этого девайса в том, что Вы всегда снимаете то на что смотрите



CLEAR - BLUE

WEIGHT	COLOR	COD.	EAN	€
172,00gr	BLACK - BLACK	7500BB	8058093680649	
172,00gr	CLEAR - BLUE	000061BL	8058093680731	

ENDLESS



NEW available 2023 NEW available 2023



WHITE



PINK

- Maschera a vetro portante
- Ridotto volume interno
- Naso preformato 3D comfort
- Fibbia regolabile con fissaggio micrometrico del cinturino
- Vetro temperato ultra resistente
- Facciale in silicone anallergico
- "Design" e "technical concept" made in Salvimar
- Bearing glass mask
- Low inside volume
- 3D comfort nose
- Micrometrically adjustable strap
- Tempered highly resistant glass
- Hypoallergenic silicon skirt
- Design and technical concept made in Salvimar
- Ampio campo de visión
- Nariz preformada 3D confort
- Hebilla regulable con fijador micrométrico de la correa
- Vidrio ultra resistente
- Silicona antialérgica
- Diseñada y testada por Salvimar
- Masque à verres portants
- Volume interne réduit
- Nez pré formé 3D confort
- Verre trempé ultra résistant
- Face en silicone anti allergique
- Design et conception made in SALVIMAR
- Роль несущей конструкции выполняет стекло маски
- Носовой карман с заданной формой 3D comfort
- Регулируемые пряжки с микрометрической системой регулировки
- Ультрпрочное закаленное стекло
- Обтюратор из гипоаллергенного силикона
- Дизайн и техническая концепция полностью разработаны на заводе Salvimar

WEIGHT	COLOR	COD.	EAN	€
160,00gr.	BLACK	7200BB	8057685557321	
NEW 160,00gr.	WHITE	SN060	8056138182813	
NEW 160,00gr.	PINK	SN061	8056138182820	

ANTIAPPANNANTE



- Antiappannante
- Antifog
- Desempañante
- Antibuée
- Спрей антифор

ml.	COD.	EAN	€
30	400265	8055960725830	

LACCIO SILICONE MASCHERA lucido



- Cinturino in silicone lucido, compatibile con tutte le maschere Salvimar
- Massima elasticità, avvolgente e confortevole
- Mask strap in shiny silicone, suitable for all Salvimar Masks
- Maximum elasticity, wrap-around and comfortable
- Correa de silicona lisa, compatible con todas las mascararas Salvimar
- Máxima elasticidad, y confort

- Sangle en silicone brillant ,compatible avec tous les masques SALVIMAR.
- Élasticité maximale enveloppante et confortable
- Ремешок для маски из эластичного силикона, подходит для всех масок Salvimar
- Максимальная эластичность. Облегающий и удобный

COLOR	COD.	EAN	€
BLACK	7000L	8058093686467	

LACCIO SILICONE MASCHERA opaco



- Cinturino in silicone opaco, compatibile con tutte le maschere Salvimar
- Massima elasticità, avvolgente e confortevole
- "Design made in Salvimar
- Mask strap in matte silicone, suitable for all Salvimar Masks
- Maximum elasticity, wrap-around and comfortable
- Salvimar exclusive design
- Correa de silicona mate, compatible con todas las mascararas Salvimar
- Máxima elasticidad, y confort

- Diseñado y testado por Salvimar
- Sangle en silicone mate ,compatible avec tous les masques SALVIMAR.
- Élasticité maximale enveloppante et confortable
- Design made in SALVIMAR
- Ремешок маски из непрозрачного эластичного силикона, подходит ко всем маскам Salvimar.
- Максимальная эластичность. Облегающий и удобный

COLOR	COD.	EAN	€
BLACK	7800L	8056138181199	

BITE AIR



- Nuovo snorkel extrasoft
- Morso anatomico in silicone anallergico per un prolungato utilizzo
- Passante fissa tubo regolabile in altezza
- "Design made in Salvimar
- New Extra soft snorkel
- Anatomic mouthpiece in silicone antiallergenic for prolonged use
- Adjustable height snorkel keeper
- Salvimar exclusive design
- Nuevo tubo extra suave
- Boquilla en silicona antialergica, para usos prolongados
- Fijador mascara regulable en altura
- Diseñado y testado por Salvimar

- Nouveau tuba extra souple
- Embout anatomique en silicone anti allergique pour une utilisation prolongée
- Bague de fixation du tuba réglable en hauteur
- Design made in SALVIMAR
- Новая экстра-мягкая трубка
- Анатомический загубник из гипоаллергенного силикона для продолжительного использования
- Крепление трубки регулируется по высоте
- Дизайн и техническая концепция полностью разработаны на заводе Salvimar

NEW available 2023



PETROL



BLACK



WHITE

COLOR	COD.	EAN	€
NEW PETROL	700300P	8056138183728	
MILITARY GREEN	700300G	8057685559356	
BLACK	700300B	8057685559349	
WHITE	700300W	8058093680502	

ELLIPSIS



- Snorkel composto da morso preformato in silicone anallergico studiato per appoggiarsi correttamente sulle due arcate dentali.
- Il morso è caratterizzato da una lamella verticale interna che serve ad evitare lo schiacciamento del canale respiratorio e riduce il rumore della respirazione.
- Tubo in PVC morbido di forma ellittica studiata per aumentare l'afflusso d'aria, grazie alla forma curva rimane perfettamente aderente alla testa.
- La lunghezza del tubo consente la respirazione anche con mare formato.
- Il morso si aggancia sul tubo ellittico con tre tenute meccaniche elastiche che permettono di ruotare il morso mantenendo la tenuta all'acqua
- Internamente il raccordo non crea scalini , questo evita vortici che inficerebbero l'efficienza respiratoria.
- Lo snorkel Ellipsis puo essere posizionato a piacimento sul lato della testa preferito, trovata la posizione corretta l'attrito tra le due parti evita che possa spostarsi
- Snorkel composed of a preformed mouthpiece in hypoallergenic silicone designed to rest properly on the two dental arches.
- The mouthpiece is characterized by an internal vertical lamella which serves to prevent the compression of the respiratory canal and reduce the noise of breathing.
- Tube in soft PVC with elliptical shape, designed to increase the airflow, thanks to its curved shape it remains perfectly adherent to the head.
- The length of the tube allows breathing even in rough seas.
- The mouthpiece is attached to the elliptical tube with three elastic mechanical seals that allow to rotate the mouthpiece while maintaining its watertightness
- Internally, the fitting does not create indentations, this avoids swirls that would undermine respiratory efficiency.
- The Elipses snorkel can be positioned at will on the preferred side of the head, once the correct position has been found the friction between the two parts prevents it from moving
- Tubo compuesto por una boquilla preformada en silicona hipoalergénica diseñada para descansar correctamente sobre las dos arcadas dentarias.
- La boquilla se caracteriza por una laminilla vertical interna que sirve para evitar el aplastamiento del canal respiratorio y reduce el ruido de la respiración.
- Tubo de PVC blando con forma elíptica diseñado para aumentar el flujo de aire, gracias a la forma curva se mantiene perfectamente adherido a la cabeza.
- La longitud del tubo permite respirar incluso en mares agitados.
- La boquilla se engancha en el tubo elíptico con tres sellos mecánicos elásticos que le

- permetten girare la boquilla mantenendo la estanqueità, internamente el accessorio non crea escalones, esto evita remolinos que afectarían la eficiencia respiratoria.
- El tubo Elipses se puede colocar a en el lado preferido de la cabeza, una vez que se ha encontrado la posición correcta, la fijación entre las dos partes evita que se mueva.
- Tuba composé d'un embout en silicone anti allergique étudié pour s'appuyer parfaitement sur la courbure parabolique de la mâchoire.l'embout est caractérisé par une lamelle interne verticale , qui empêche l'écrasement du conduit de respiration et réduit le bruit de la respiration.
- Tube en PVC souple de forme elliptique , étudiée afin d'augmenter le flux d'air , et grâce à sa forme incurvée, permet de rester parfaitement plaqué à la tête .
- La longueur du tuba permet une utilisation même avec une mer formée .
- L'embout est fixé au tubas par trois joints élastiques qui lui permettent de pivoter en restant parfaitement étanche.
- En interne , le raccordement n'a pas de sur épaisseur afin de ne créer aucun trouble à l'efficacité respiratoire.
- Le tubas Ellipsis peu être positionné indifféremment à droite ou à gauche selon votre convenance, une fois en position ,correcte le contact entre les 2 parties évite que l'embout puisse se dévisser.
- Трубка Оснащена загубником из мягкого гипоаллергенного силикона, анатомической формы для максимального комфорта при эксплуатации.
- Загубник оснащен внутренней силиконовой пластиной, которая служит для предотвращения сжатия при эксплуатации и уменьшения шума дыхания.
- Сама трубка изготовлена из мягкого силикона и имеет широкую эллиптическую форму. За счет чего увеличивается пропускная способность трубки и соответственно облегчается вдох. А также за счет эллиптической формы она плотно прилегает к голове и не давит на уши и виски.
- Длина трубки позволяет нормально нырять даже при существенном волнении.
- Загубник крепится к трубке через три уплотнительных кольца, что позволяет вращать его по отношению к трубке в процессе эксплуатации и при этом сохранять герметичность трубки.
- Трубка устроена таким образом, что в ней нет больших углублений, которые могли бы создавать препятствия для нормального дыхания.
- Трубка «Elipses» может быть расположена как слева, так и справа и при этом одинаково эффективно обеспечивать дыхание подводному охотнику.

COLOR	COD.	EAN	€
BLACK	700400B	8056138180277	
MILITARY GREEN	700400G	8056138180253	
KRYPISIS CAMU	700400K	8056138180970	

TIME BLACK



- Snorkel flessibile con tubo morbido
- Morso in silicone anallergico
- Passante fissa tubo regolabile in altezza

- Flexible snorkel with soft tube
- Hypoallergenic silicone mouthpiece
- Adjustable fixing loop

- Tubo flexible
- Boquilla en silicona antialergica, para usos prolongados
- Fijador mascara regulable en altura

- Tuba flexible avec tube souple
- Embout en silicone anti allergique
- Bague de fixation du tuba réglable en hauteur

- Гибкая трубка из мягкой резины
- Загубник из гипоаллергенного силикона
- Крепление трубки регулируется по высоте



BLACK

COLOR	COD.	EAN	€
 BLACK	700200B	8057685556928	





KNIVES

KNIVES DISPLAY



- Espositore coltelli da banco, **SALVIMAR spearfishing**
- made in Italy,
 - **comprensivo della gamma coltelli Salvimar, 1 per colore:**
 - n° 2 ARES knives
 - n° 3 GOEMON knives
 - n° 2 ST BLADE 75 knives
 - n° 2 ST-ATLANTIS 100 knives
 - n° 6 PREDATHOR knives

- Counter knife display, **SALVIMAR spearfishing**
- made in Italy,
 - **including the Salvimar knife range, 1 per colour:**
 - n° 2 ARES knives
 - n° 3 GOEMON knives
 - n° 2 ST BLADE 75 knives
 - n° 2 ST-ATLANTIS 100 knives
 - n° 6 PREDATHOR knives

- Expositor cuchillos SALVIMAR Spearfishing
- Fabricado en Italia
 - **Incluido en la gama de cuchillos Salvimar, 1 por color**
 - n° 2- Cuchillos ARES
 - n° 3- Cuchillos GOEMON
 - n° 2- Cuchillos ST BLADE 75
 - n° 2- Cuchillos ST-ATLANTIS
 - n° 6- Cuchillos predathor

- Présentoir de comptoir pour couteaux **SALVIMAR spearfishing**
- made in Italy,
 - **composé des couteaux de la gamme Salvimar, 1 par couleur:**
 - n° 2 ARES
 - n° 3 GOEMON
 - n° 2 ST BLADE 75
 - n° 2 ST-ATLANTIS 100
 - n° 6 PREDATHOR

- Набор подводных ножей Salvimar в удобной подставке.
- Сделано в Италии
 - **В набор входят все модели и все цвета ножей Salvimar**
 - 2 ножа ARES
 - 3 ножа GOEMON
 - 2 ножа ST BLADE 75
 - 2 ножа ST-ATLANTIS 100
 - 6 ножей PREDATHOR

COD.

4001KIT

EAN

8058093688706

€

ARES



Blade thickness 4mm

MILITARY GREEN

- Lama con profilo asimmetrico, realizzato per la corretta sfilettatura del pesce
- Lama realizzata in acciaio speciale anticorrosione
- Impugnatura ergonomica anti scivolo
- Doppia fessura di fissaggio sul fodero per favorire il posizionamento sul polpaccio
- Materiale Nylon caricato vetro 30%
- Ottima resistenza agli urti e alle abrasioni

- Blade with asymmetric profile, designed for correct filleting of fish
- Blade made of anticorrosion steel
- Ergonomic non-slip handle
- Double fastening slit on the scabbard to facilitate positioning on the calf
- Material Nylon, 30% Glass-filled
- Excellent shock and scratch resistance

- Hoja con perfil asimétrico, para poder realizar un buen fileteado del pescado
- Hoja fabricada en acero anticorrosivo
- Empuñadura antideslizante
- Doble punto de fijación para mejorar posicionamiento en pantorrilla
- Mango en Fibra de vidrio 30%
- Excelente resistencia a impactos y abrasión

- Lame avec profilé asymétrique afin de pouvoir nettoyer parfaitement les prises
- Lame réalisée en acier anti corrosion
- Crosse ergonomique anti glisse
- Double ouverture de fixation sur le fourreau pour favoriser la mise en place au poignet
- Matériau : Nylon renforcé en fibre de verre 30%
- Extrêmement résistant aux chocs et abrasions

- Ассиметричное лезвие - очень удобно для снятия филе рыбы
- Лезвие из нержавеющей стали высокого качества.
- Почистить судака, окуня или щуку, теперь не проблема.
- Нож оснащен эргономичной нескользящей рукояткой с упором под указательный палец.
- Ножны с двумя отверстиями для удобного крепления на ноге или руке.
- Ножны и ручка изготовлены из нейлона армированного стекловолокном. Очень прочный материал.
- Нож противоударный - можно ударить по нему молотком и он не сломается. Проверили в России.

1 Profilo dentellato squamapesce
Serrated profile to scale the fish
Hoja dentada para escamar
Profil dentelé (écaillage).
Вторая сторона лезвия оснащена зубчатой поверхностью для чистки чешуи.

2 Fodero con sede a "V" per facilitare l'inserimento della lama
V-shaped scabbard for easy blade insertion
Funda con entrada en "V" para mejorar la entrada de la hoja
Fourreau en forme de V pour faciliter l'insertion de la lame .
V-образные ножны. Очень удобно доставать и вставлять нож. И крепко держится - не потеряется.



COLOR	TOTAL LENGTH	BLADE LENGTH	GRINDING LENGTH	COD.	EAN	€
BLACK	22 cm	12	12	400104	8058093686863	
MILITARY GREEN	22 cm	12	12	400104M	8058093686993	

GOEMON



1

Foro per raddrizzare le aste
Hole to straighten shafts
Perforación para enderezar las varillas
Encoche pour redresser les flèches
Отверстие для выпрямления гарпуна

2

Fodero con sede a "V" per facilitare l'inserimento della lama
V-shaped scabbard for easy blade insertion
Funda con entrada en "V" para mejorar la entrada de la hoja
Fourreau en forme de V pour faciliter l'insertion de la lame
V-образные ножны. Очень удобно доставать и вставлять нож.
И крепко держится - не потеряется.

1



2

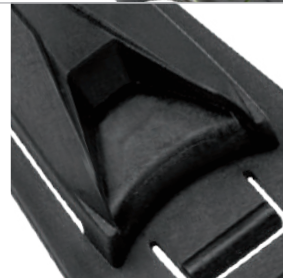

BLACK

ACID GREEN

- Lama a punta rinforzata
- Lama realizzata in acciaio speciale anticorrosione
- Fessura maggiorata scoccia aste
- Materiale Nylon caricato vetro 30%
- Ottima resistenza agli urti e alle abrasioni

- Reinforced tip blade
- Blade made of anticorrosion steel
- Enlarged slot for holding shafts
- Material Nylon, 30% Glass-filled
- Excellent shock and scratch resistance

- Hoja con punta reforzada
- Hoja fabricada en acero anticorrosivo
- Desenrocador de varillas en el mango mejorado
- Mango en Fibra de vidrio 30%
- Excelente resistencia a impactos y abrasión

- Lame à pointe renforcée.
- Lame en acier traité anti corrosion.
- Déragueur agrandi.
- Matériau : Nylon renforcé en fibre de verre 30%.
- Extrêmement résistant aux chocs et abrasions diverses

- Ассиметричное лезвие - очень удобно для снятия филе рыбы
- Лезвие из нержавеющей стали высокого качества
- Нож оснащен эргономичной нескользящей рукояткой с упором под указательный палец
- Ножны с двумя отверстиями для удобного крепления на ноге или руке.
- Ножны и ручка изготовлены из нейлона армированного стекловолокном. Очень прочный материал
- Нож противоударный - можно ударить по нему молотком и он не сломается. Проверили в России

COLOR	TOTAL LENGTH	BLADE LENGTH	GRINDING LENGTH	COD.	EAN	€
WHITE	19,5	9,5	7,5	400103W	8058093687761	
BLACK	19,5	9,5	7,5	400103	8058093686849	
ACID GREEN	19,5	9,5	7,5	400103G	8058093686856	

ST-ATLANTIS 100



- Coltello da pesca subacquea
- Lama a stiletto a doppio filo liscio e seghettato (Shark Tooth)
- Foro per raddrizzare le aste
- Tacca scoccia aste sul manico

- Underwater fishing knife
- Stiletto blade with smooth and serrated sharpening (Shark Tooth)
- Hole to straighten shafts
- Notch to hold shafts on the handle bars

- Cuchillo para pesca submarina
- Corte liso y sierra por las dos caras

BLADE BLACK - MILITARY GREEN



BLADE BLACK - ACID GREEN



MIDNIGHT BLUE



MILITARY GREEN



- Perforación para enderezar las varillas
- Corte en el mango para extraer varillas

- Couteau de pêche sous marine
- Lame à double fil: lisse et dentelé (SharkTooth 2k13)
- Encoche pour redresser les flèches
- Encoche pour represse les pointes des flèches et les décoincer

- Нож для подводной охоты
- Лезвие в форме стилета с гладкой и серрейторной заточкой (Shark Tooth)
- Отверстие для выпрямления гарпунов
- Паз для удержания гарпуна арбалета

	COLOR	TOTAL LENGTH	BLADE LENGTH	GRINDING LENGTH	COD.	EAN	€
NEW	BLADE BLACK - BLACK	193mm	89mm	89mm	400105	8056138183964	
NEW	BLADE BLACK - MILITARY GREEN	193mm	89mm	89mm	400105M	8056138183971	
NEW	BLADE BLACK - ACID GREEN	193mm	89mm	89mm	400105G	8056138183988	
	MILITARY GREEN	193mm	89mm	89mm	400101	8055960726837	
	MIDNIGHT BLUE	193mm	89mm	89mm	400101B	8058093685989	

ST-BLADE 75



RED

- Coltello da pesca subacquea
- Lama a stiletto a doppio filo liscio e seghettato (Shark Tooth)
- Underwater fishing knife
- Stiletto blade with smooth and serrated sharpening (Shark Tooth)
- Cuchillo para pesca submarina
- Corte liso y sierra por las dos caras (Shark Tooth)

- Couteau de pêche sous marine
- Lame à double fil: lisse et dentelé (Shark Tooth 2k13)
- Нож для подводной охоты
- Лезвие в форме стилета с гладкой и серрейторной заточкой (Shark Tooth)

1

Foro per raddrizzare le aste
Hole to straighten shafts
Perforación para enderezar las varillas
Encoche pour redresser les flèches
Отверстие для выпрямления гарпуна

2

Fodero con sede a "V" per facilitare l'inserimento della lama
V-shaped scabbard for easy blade insertion
Funda con entrada en "V" para mejorar la entrada de la hoja
Fourreau en forme de V pour faciliter l'insertion de la lame.
V-образные ножны. Очень удобно доставать и вставлять нож.
И крепко держится - не потеряется.

1

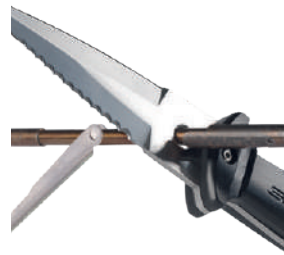

2



COLOR	TOTAL LENGTH	BLADE LENGTH	GRINDING LENGTH	COD.	EAN	€
BLACK	185mm	89mm	75mm	400100	8055960724772	
RED	185mm	89mm	75mm	400100R	8058093685996	

PREDATHOR



- Coltello molto compatto
- Lunghezza con fodero 16cm
- Adatto all'apnea e al freediving
- Lama in acciaio inox 420 a doppio taglio uno liscio l'altro dentellato
- Sistema di sgancio rapido
- Adatto ad avambraccio, braccio, polpaccio e cintura
- Very compact knife
- Length inclusive scabbard 16cm
- Suitable for freediving and spearfishing
- Blade stainless steel 420 with smooth and serrated sharpening
- Device for easy release
- Designed to be fixed to the arm, the forearm, the belt or the calf
- Cuchillo compacto
- Ideal para la pesca submarina
- Acero inox 420, doble cara de corte, liso y dentado
- Sistema de engancho rápido
- Adaptable para llevar en el brazo, pierna o cinturón

MIDNIGHT BLUE



RED



MILITARY GREEN



WHITE



ORANGE



- Couteau très compact
- Longueur maximale de 16 cm
- Utilisation chasse ou apnée
- Lame en acier inox 420 à double fil. L'un lisse et l'autre dentelé
- Système de fixation rapide adaptée au bras, avant bras, mollet ou ceinture
- Очень компактный нож
- Общая длина, включая футляр 16 см
- Подходит для подводной охоты и фридайвинга
- Лезвие из нержавеющей стали 420, с гладкой и пилообразной заточкой
- Доступен в зеленом цвете.
- Система быстрого вытаскивания
- Разработан для фиксации на руке, на поясе или на икре ноги

COLOR	TOTAL LENGTH	BLADE LENGTH	GRINDING LENGTH	COD.	EAN	€
RED - BLACK	160mm	80mm	70mm	400102R	8058093684302	
MIDNIGHT BLUE	160mm	80mm	70mm	400102B	8058093684678	
ACID GREEN	160mm	80mm	70mm	400102G	8057685551626	
MILITARY GREEN - BLACK	160mm	80mm	70mm	400102MG	8058093682216	
WHITE - BLACK	160mm	80mm	70mm	400102W	8058093682230	
ORANGE - BLACK	160mm	80mm	70mm	400102O	8058093682247	
BOX 12 KNIVES (assorted colors)	400102OPACK	8058093687143				

SFILETTATORE

NEW available 2023



- Materiale lama 3Cr13
- Lunghezza lama: 17cm
- Lama flessibile a spessore differenziato : 2mm - 1mm
- Lunghezza totale 31,5cm
- Ideale per sfilettare le vostre catture
- Blade material: 3Cr13
- Blade length: 17 cm
- Flexible blade with differentiated thickness: 2mm - 1mm
- Total length 31.5cm
- Ideal for filleting your catches

- Material de la hoja 3Cr13
- Longitud de la hoja: 17cm
- Hoja flexible con grosor diferenciado: 2mm - 1mm
- Largo total 31,5cm
- Ideal para filetear tus capturas

- Matériau de la lame 3Cr13
- Longueur de la lame : 17cm
- Lame flexible avec épaisseur différenciée : 2mm - 1mm
- Longueur totale 31,5cm
- Idéal pour le filetage de vos prises

- Материал лезвия: 3Cr13
- Длина лезвия: 17 см
- Гибкое лезвие с диверсифицированной толщиной: 2 мм - 1 мм
- Общая длина 31,5 см
- Идеально подходит для филерования ваших трофеев

COLOR	TOTAL LENGTH	BLADE LENGTH	COD.	EAN	€
RED / BLACK	31,5 cm	17 cm	400106	8056138183957	

FASCIA ELASTICA KRYPSIS KNIFE HOLDER ELASTIC BAND



- Nuova fascia elastica porta coltello in neoprene KRYPSIS - Altezza 5 cm
- Lunghezza 40 cm
- Adatta per braccio/polpaccio
- New Knife Elastic Band in Neoprene Krypsis
- Height 50 cm - Width 40 cm
- Suitable for both arm and calf
- Nueva cinta elastica porta cuchillos en neopreno KRYPSIS
- Altura 5 cm - longitud 40 cm
- Adaptada para brazo

- Sangle élastique KRYPSIS pour support couteau
- Nouvelle sangle porte couteau en néoprène KRYPSIS.
- Hauteur 5cm. Longueur 40cm
- Adaptée pour le port au bras ou mollet
- Эластичный ремешок KRYPSIS CAMU для крепления ножа SALVIMAR. Подходит для крепления ножа к руке или ноге. Высота 5 см - длина 40 см

COD.

EAN

€

ACNEO0020

8056138181083

FASCIA ELASTICA KNIFE HOLDER ELASTIC BAND



- Fascia in velcro elastica adatta per braccio/polpaccio
- Altezza 5cm - Lunghezza 40 cm
- Elastic Velcro band suitable for arm/calf
- Height 5 cm - Length 40 cm
- Cinta elastica con Velcro para brazo o pantorrilla
- Altura 5cm Longitud 40 cm
- Sangle Velcro élastiquée pour bras ou mollet
- Largeur 5 cm - Longueur 40 cm
- Эластичный ремешок для крепления ножа SALVIMAR. Подходит для крепления ножа на руку или на ногу. Высота 5 см - длина 40 см

COD.

EAN

€

400120

8057685556355

FASCIA ELASTICA KNIFE HOLDER ELASTIC BAND SLIM



- Fascia in velcro elastica adatta per braccio/polpaccio
- Altezza 2,5 cm - Lunghezza 40 cm
- Elastic Velcro band suitable for arm/calf
- Height 2,5 cm - Length 40 cm
- Cinta elastica con Velcro para brazo o pantorrilla
- Altura 2.5cm longitud 40 cm
- Sangle Velcro élastiquée pour bras ou mollet
- Largeur 2,5 cm - Longueur 40 cm
- Эластичный ремешок для крепления ножа SALVIMAR. Подходит для крепления ножа на руку или на ногу. Высота 2,5 см - длина 40 см

COD.

EAN

€

400120S

8058093689277

TAGLIASAGOLA SAVER



- Saver, tagliasagola
- Saver, line cutter
- Saver, cortador de hilo
- Saver, coupe-fil avec gaine
- Строропрез

COD.

EAN

€

400250

8055960724826



FREEDIVING WATCH



FREEDIVE



- Profondimetro 100 mt.
- Tempo di immersione
- Tempo di superficie
- Temperatura acqua
- Nuovo sensore di profondità dalla più rapida ed accurata lettura, con aggiornamenti ad intervalli ogni 0,5ms
- Memorizzazione dati di immersione
- Impostazione allarme
- Uno di massima profondità
- Uno di tempo massimo di immersione
- Cinque di profondità intermedia
- Quando in immersione, tutte le altre funzioni sono sospese
- Cinturino migliorato per una migliore adattabilità
- Depth gauge 100 mt.
- Surface time
- Diving time
- Water temperature
- New depth sensor with the fastest and most accurate reading, with updates at intervals every 0.5ms
- Storage of diving data
- Alarm setting:
 - one for max diving depth
 - one for max diving time
 - Five intermediate depths
- Larger strap for better adaptability
- Stop any other function when in dive
- **Kryptonite camouflage strap Salvimar Pattern**
- Profundimetro 100 mt.
- Tiempo de inersión
- Tiempo en superficie
- Temperatura del agua
- Nuevo sensor de profundidad con la lectura más rápida y precisa, con actualizaciones a intervalos cada 0,5ms
- Almacenamiento de los datos de buceo
- Configuración de las alarmas:
 - 1 profundidad maxima
 - 1 tiempo maximo de buceo
 - Cinco profundidades intermedias
- Correa mejorada para una mejor

- adaptabilidad
- Cuando esta en modo immersió todas las otras funciones quedan suspendidas
- Diseñada y testada por Salvimar
- **Correa con mimetismo Kryptonite Salvimar Pattern**
- Ordinateur subaquatique 100 mt.
- Temps d'immersion
- Temps passé en surface
- Température de l'eau
- Nouveau capteur de profondeur avec une lecture plus rapide et plus précise, avec des mises à jour à intervalles de 0,5 ms.
- Mémorisation des données d'immersion
- Alarmes programmables
 - 1 Profondeur maximale
 - 1 Temps maximal de plongée
 - Cinq profondeurs intermédiaires
- Quand l'ordinateur est en mode immersion, toutes les autres fonctions sont suspendues
- Bracelet agrandi pour une meilleure adaptabilité
- Design et conception made in SALVIMAR
- **Bracelet Kryptonite Camo Salvimar Pattern**
- ЧАСЫ ДЛЯ ФРИДАЙВИНГА 100 mt.
- Глубиномер
- Время на поверхности
- Время погружения
- Обновленный датчик давления с самыми быстрыми и точными показаниями, обновление информации происходит каждые 0,5 мс.
- Температура воды
- Журнал погружений
- Установка сигнала:
 - 1 Достижение максимальной глубины
 - 1 Максимальное время погружения
 - 5 промежу точных глубин
- Дизайн и техническая концепция полностью разработаны на заводе Salvimar
- **Ремешек прибора в камуфляже Kryptonite Запатентованный камуфляж Salvimar**



	DIVING DEPTH 100 mt.		100 YEARS CALENDAR		EL BACKLIGHT
	STOPWATCH		100M WATER RESISTANT		FIVE INTERMEDIATE DEPTHS SETTING
	WORLD TIME		TEMPERATURE		BATTERY (CR2032)
	CHIME		COUNTDOWN TIMER		NEW GENERATION OF DEPTH SENSOR
	ALARM				

COLOR	COD.	EAN	€
BLACK	8020	8056138182332	

DEEPER KRYPTONITE FREEDIVING WATCH



- Profondimetro 100 mt.
- Tempo di immersione
- Tempo di superficie
- Temperatura acqua
- Memorizzazione dati di immersione
- Impostazione allarme:
Uno di massima profondità
Uno di tempo massimo di immersione
Cinque di profondità intermedia
- Quando in immersione, tutte le altre funzioni sono sospese
- Cinturino maggiorato per una migliore adattabilità
- **Cinturino mimetismo Kryptonite Salvimar Pattern**

- Depth gauge 100 mt.
- Surface time
- Diving time
- Water temperature
- Storage of diving data
- Alarm setting:
one for max diving depth
one for max diving time
Five intermediate depths
- Larger strap for better adaptability
- Stop any other function when in dive
- **Kryptonite camouflage strap Salvimar Pattern**

- Profundímetro 100 mt.
- Tiempo de inmersión
- Tiempo en superficie
- Temperatura del agua
- Almacenamiento de los datos de buceo
- Configuración de las alarmas:
1 profundidad máxima
1 tiempo máximo de buceo
Cinco profundidades intermedias
- Correa mejorada para una mejor adaptabilidad
- Cuando esta en modo inmersión todas las otras funciones quedan suspendidas
- Diseñada y testada por Salvimar
- **Correa con mimetismo Kryptonite Salvimar Pattern**

- Ordinateur subaquatique 100 mt.
- Temps d'immersion
- Temps passé en surface
- Température de l'eau
- Mémorisation des données d'immersion
- Alarmes programmables
1 Profondeur maximale
1 Temps maximal de plongée
Cinq profondeurs intermédiaires
- Quand l'ordinateur est en mode immersion, toutes les autres fonctions sont suspendues
- Bracelet agrandi pour une meilleure adaptabilité
- Design et conception made in SALVIMAR
- **Bracelet Kryptonite Camo Salvimar Pattern**

- ЧАСЫ ДЛЯ ФРИДАЙВИНГА 100 мт.
- Глубиномер
- Время на поверхности
- Время погружения
- Температура воды
- Журнал погружений
- Установка сигнала:
1 Достижение максимальной глубины
1 Максимальное время погружения
5 промежуточных глубин
- Дизайн и техническая концепция полностью разработаны на заводе Salvimar
- **Ремешек прибора в камуфляже Kryptonite Запатентованный камуфляж Salvimar**



	DIVING DEPTH 100 mt.		100 YEARS CALENDAR		EL BACKLIGHT
	STOPWATCH		100M WATER RESISTANT		FIVE INTERMEDIATE DEPTHS SETTING
	WORLD TIME		TEMPERATURE		BATTERY (CR2032)
	CHIME		COUNTDOWN TIMER		

COLOR	COD.	EAN	€
GREEN CAMO	8010G	8058093687013	

DEEPER FREEDIVING WATCH



- Profondimetro 100 mt.
- Tempo di immersione
- Tempo di superficie
- Temperatura acqua
- Memorizzazione dati di immersione
- Impostazione allarme:
Uno di massima profondità
Cinque di profondità intermedia
- Quando in immersione, tutte le altre funzioni sono sospese
- Cinturino maggiorato per una migliore adattabilità
- "Design" e "technical concept" made in Salvimar

- Depth gauge 100 mt.
- Surface time
- Diving time
- Water temperature
- Storage of diving data
- Alarm setting:
one for max diving depth
one for max diving time
Five intermediate depths
- Larger strap for better adaptability
- Stop any other function when in dive
- "Design" and "technical concept" made in Salvimar

- Profundímetro 100 mt.
- Tiempo de inmersión
- Tiempo en superficie
- Temperatura del agua
- Almacenamiento de los datos de buceo
- Configuración de las alarmas:
1 profundidad máxima
1 tiempo máximo de buceo
Cinco profundidades intermedias
- Correa mejorada para una mejor adaptabilidad
- Cuando esta en modo inmersión todas las otras funciones quedan suspendidas
- Diseñada y testada por Salvimar

- Ordinateur subaquatique 100 mt.
- Temps d'immersion
- Temps passé en surface
- Température de l'eau
- Mémorisation des données d'immersion
- Alarmes programmables
1 Profondeur maximale
1 Temps maximal de plongée
Cinq profondeurs intermédiaires
- Quand l'ordinateur est en mode immersion, toutes les autres fonctions sont suspendues
- Bracelet agrandi pour une meilleure adaptabilité
- Design et conception made in SALVIMAR

- ЧАСЫ ДЛЯ ФРИДАЙВИНГА 100 mt.
- Глубиномер
- Время на поверхности
- Время погружения
- Температура воды
- Журнал погружений
- Установка сигнала:
1 Достижение максимальной глубины
1 Максимальное время погружения
5 промежуточных глубин
- Дизайн и техническая концепция полностью разработаны на заводе Salvimar

	DIVING DEPTH 100 mt.		100 YEARS CALENDAR		EL BACKLIGHT
	STOPWATCH		100M WATER RESISTANT		FIVE INTERMEDIATE DEPTHS SETTING
	WORLD TIME		TEMPERATURE		BATTERY (CR2032)
	CHIME		COUNTDOWN TIMER		

COLOR	COD.	EAN	€
BLACK - ACID GREEN	8010	8058093687006	

ONE PLUS FREEDIVING WATCH



- Profondimetro 100 mt.
- Tempo di immersione
- Tempo di superficie
- Temperatura acqua
- Memorizzazione dati di immersione
- Impostazione allarme:
Uno di massima profondità
Uno di tempo massimo di immersione

- Depth gauge 100 mt.
- Surface time
- Diving time
- Water temperature
- Storage of diving data
- Alarm setting:
one for max diving depth
one for max diving time

- Profundímetro 100 mt.
- Tiempo de inersión
- Tiempo en superficie
- Temperatura del agua
- Almacenamiento de los datos de buceo
- Configuración de las alarmas:
1 profundidad maxima
1 tiempo maximo de buceo

- Ordinateur subaquatique 100 mt.
- Temps d'immersion
- Temps passé en surface
- Température de l'eau
- Mémorisation des données d'immersion
- Alarmes programmables
1 Profondeur maximale
1 Temps maximal de plongée

- ЧАСЫ ДЛЯ ФРИДАЙВИНГА 100 mt.
- Глубиномер
- Время на поверхности
- Время погружения
- Температура воды
- Журнал погружений
- Установка сигнала:
1 Достижение максимальной глубины
1 Максимальное время погружения

	DIVING DEPTH 100 mt.		100 YEARS CALENDAR		EL BACKLIGHT
	STOPWATCH		100M WATER RESISTANT		PACER
	WORLD TIME		TEMPERATURE		BATTERY (CR2032)
	CHIME		COUNTDOWN TIMER		

COLOR	COD.	EAN	€
BLACK	8000P	8058093684708	

TORCHES





RIGEL



- Lampadina: CREE XM-L2 U2
- Tempertura colore: 6500 K
- Livello max. luminosità: 3800 Lumens
- Autonomia: 250 min
- Parabola: alluminio con superficie liscia
- Trattamento superficie: Anodizzazione Premium aggiuntiva
- Batteria: n°2 batterie 26650 Lithium-ion ricaricabile (4000 mAh, 3,7 V)
- Protezione contro lo scarico eccessivo della batteria - protezione contro l'inversione di polarità
- Operatività di voltaggio 4.2 V a 2.8 V
- Profondità operativa : fino a -100 metri
- Dimensioni 255mm (Lunghezza) * 60 mm (diametro max. della testa)
- Peso Netto: circa 580 gr. (senza Batteria)
- Ricarica USB-C incorporata, con indicatore

- Lightbulb: CREE XM-L2 U2
- Color temperature: 6500 K
- Max brightness level: 3800 Lumens
- Runtime: 250 min
- Reflector: Glossy aluminum reflector
- Surface treatment: Additional premium anodizing
- Battery: n°2 rechargeable batteries 26650 Lithium-ion (4000 mAh, 3,7 V)
- Battery over-discharging protection - polarity reversing protection
- Operation voltage 4.2 V to 2.8 V
- Waterproof up to 100 meters
- Dimensions: 255mm (Length) * 60 mm (head max diameter)
- Net weight: 580 gr. (without battery)
- Integrated USB-C recharge, with indicator

- Lampara: CREE XM-L2 U2
- Temperatura color: 6500 K
- Nivel máximo de iluminación: 3800 Lumen
- Autonomia: 250 min
- Parábola: aluminio con superficie Lisa
- Tratamiento superficie: Anodizado Premium
- Bateria: 2 baterías 26650 Lithium-ion recargable (4000 mAh, 3,7 V)
- Protección contra la descarga de la batería - protección contra inversión polaridad batería
- Voltaje 4.2 V a 2.8 V
- Profundidad operativa : hasta a -100 metros
- Dimensiones 255mm (Longitud) * 60 mm (diámetro max. de la corona)
- Peso Neto: 580 gr. (sin Bateria)
- Recarga USB-C incorporada, con indicador

- Lampe Torche: CREE XM-L2 U2
- Temperture de couleur: 6500 K
- Niveau max. luminosité: 3800 Lumens
- Autonomie: 250 min
- Parabole: aluminium à surface lisse.
- Traitement de surface : Anodisation Premium
- Batteries: n°2 batterie 26650 Lithium-ion rechargeables (4000 mAh, 3,7 V)
- Protection contre les surcharges de la batterie et contre l'inversion de polarité.
- Voltage: 4.2 V a 2.8 V
- Profondeur d'utilisation maximale : Jusqu'à -100 m
- Dimensions: 255mm (Long) * 60 mm (diam de la tete)
- Poids Net: 580 gr. (sans batterie)
- Recharge USB-C incorporée, avec indicateur de charge

- Диод: CREE XM-L2 U2 x 3
- Температура свечения 6500 К (Холодный)
- Мощность на максимуме: 3800 люмен
- Время непрерывной работы: 250 мин.
- Рефлектор из полированного алюминия
- Корпус из анодированного алюминия премиум класса
- Аккумулятор: Сдвоенный аккумулятор 26650 (4000 мАч, 3,7 В)
- Аккумулятор с защитой от чрезмерного заряда и изменения полярности
- Рабочее напряжение от 4,2 V до 2,8 V
- Глубина погружения: до 100 метров
- Размеры: 255 мм. длина х 60 мм максимальный диаметр
- Вес без аккумулятора 580 грамм
- Встроенная зарядка USB-C с индикатором заряда

COLOR

COD.

EAN

€

black

400060

8056138180499

LENGHT

WEIGHT

WATERTIGHT

LUMINOUS FLUX

COLOR TEMPERATURE

BATTERIES

BURNING LIFE

255mm

580gr

-100 m

3800 LM

6500K

n°2 26650 Li-ion

250 min

GALACTIKA



1

Ricarica a connessione magnetica
Built-i magnet USB charger
Carga de conexión magnética
Recharge par connecteur magnétique
Оснащен магнитной USB зарядкой

2

Led luminoso verde, carica 100%
Green LED on, 100% charge
Led luminoso cuando la carga está al 100%
Led lumineux en vert :charge à 100%
Зеленый диод при 100% зарядке.



2



LENGHT	WEIGHT	WATERTIGHT	LUMINOUS FLUX	COLOR TEMPERATURE	BATTERIES	BURNING LIFE
161mm	196gr	-100 m	1500 LM	6500K	n°1 x 21700 Li - lon	140 min

- Ricarica a connessione magnetica
- Lampadina: LED SST40 1500 Lumen
- Ampiezza del fascio di luce: 11° hot spot
- Autonomia: 140 min
- Tempo di ricarica: 5h
- Batteria: 1 x 21700 Ioni litio integrata non sostituibile.
- Impermeabilità: IPX8 fino a -100 metri.
- Dimensioni: diametro 38 x 161 mm
- Peso netto: 196g
- La torcia ha un unico tasto a scorrimento e 2 modalità di utilizzo:
- Scorrimento - accensione torcia a 1500 Lumen
- Scorrimento e tenuta per più di 2 secondi - modalità di emergenza
- La modalità di emergenza consiste nell'accensione intermittente del LED posto nella parte posteriore della torcia
- Il LED di carica comincia a lampeggiare quando la batteria scende sotto il 15%

- Built-in magnet USB charger
- Bulb: LED SST40 1500 Lumen
- Angle of light beam: 11° hot spot
- Runtime: 140 min
- Charging time: 5h
- Battery: 1 x 21700 Li - lon, not removable by the user
- Waterproof: IPX8 -100 meters underwater
- Dimensions: diameter 38 x 161 mm
- Net weight: 196g
- The flashlight has a single slide button and 2 modes of use:
- Sliding - the flashlight turns on at 1500 Lumen
- Sliding for more than 2 sec - emergency mode
- The emergency mode means of intermittent turning on the LED in the backpart of the flashlight

- Carga de conexión magnética
- Bombilla: LED SST40 1500 Lumen
- Ancho del haz de luz: 11° punto caliente
- Autonomía: 140 min
- Tiempo de carga: 5h
- Batería: 1 x 21700 de iones de litio no reemplazable incorporada.
- Impermeable: IPX8 hasta -100 metros.
- Dimensiones: diámetro 38 x 161 mm
- Peso neto: 196g
- La linterna tiene un solo botón deslizando y 2 modos de uso:
- Scroll - Encendido de antorcha de 1500 lúmenes
- Deslizar y sostener por más de 2 segundos - modo de emergencia
- El modo de emergencia consiste en el encendido intermitente del LED situado en la parte trasera de la linterna. El LED de carga comienza a parpadear cuando la batería cae por debajo del 15%

- Recharge par connecteur magnétique
- Lampe : LED SST40 1500 Lumen
- Amplitude de faisceau :11° hot spot
- Autonomie: 140 min
- Temps de charge Complète : 5h
- Batterie: 1 x 21700 Ion lithium intégrée non remplaçable.
- Étanchéité: IPX8 Jusqu'à -100 mètres.
- Dimensions: diamètre 38 x 161 mm
- Poids Net: 196g

- La torche dispose d'un seul bouton coulissant et de 2 modes de fonctionnement :
- Scroll - Allumage de la torche de 1500 lumens
- Défilez et maintenez pendant plus de 2 secondes - mode d'urgence
- Le mode d'urgence consiste à allumer par intermittence la LED située à l'arrière de la torche. Le voyant de charge commence à clignoter lorsque la batterie passe en dessous de 15 %.

- Оснащен магнитной USB зарядкой
- Диод: LED SST40 (1500 люмен)
- Угол светового луча 11° (световое пятно, без ориола)
- Время непрерывной работы: 140 мин.
- Время полного заряда: 5 часов
- Оснащен несъемным литий-ионным аккумулятором типоразмера 21700
- Влагозащитенность: IPX8 (Погружение на глубину до 100 м.)
- Размер: Диаметр: 38 мм. Длина: 161 мм.
- Вес: 196 гр.
- Фонарь оснащен одной кнопкой, которая может включать два режима работы:
- Одно нажатие - фонарь включается на мощность 1500 люмен.
- Нажатие и удержание на кнопку в течении 2-х секунд - включает аварийный режим
- Аварийный режим означает, что обратная сторона фонаря начинает мигать в режиме SOS

Per i cicli di carica/scarica della batteria GALACTIKA, il totale dei cicli è superiore a 1000 volte.

For cycles of charging / discharging of GALACTIKA battery, it is total cycle times more than 1000 times.

Para los ciclos de carga/descarga de la batería GALACTIKA, los ciclos totales son superiores a 1000 veces.

Pour les cycles de charge/décharge des batteries GALACTIKA, le nombre total de cycles est supérieur à 1000 fois

Аккумулятор фонаря «Галактика» рассчитан более чем на 1000 циклов зарядки/разрядки.

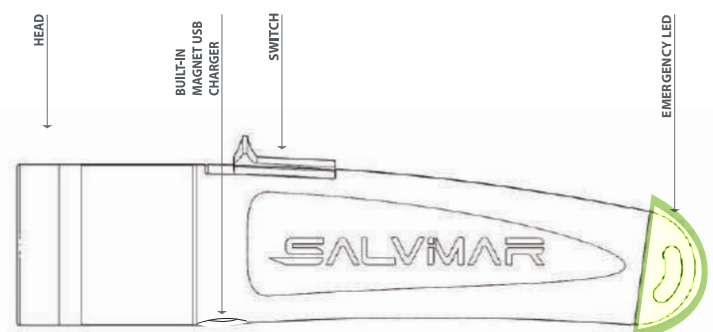

COLOR	COD.	EAN	€
GREEN - BLACK	TOR010	8056138182004	

FIRELED USB



- Ricarica USB-C incorporata
- Lampadina: CREE XM-L2 U2 (Max 1800 Lumens)
- Temperatura Colore: 6500 K
- Autonomia: 150 min
- Parabola: alluminio con superficie liscia
- Lente: 4 mm in vetro temperato
- Ampiezza del fascio di luce: 8° hot spot
- Trattamento superficiale: anodizzazione premium aggiuntiva
- Batteria: 26650 Lithium-ion* 1 Ricaricabile - (4000 mAh , 3,7 V)
- Protezione contro lo scarico eccessivo della batteria, protezione in caso di polarità opposta
- Operatività di voltaggio: da 4.2 V a 2.8 V
- Profondità operativa: fino a -100 metri
- Dimensioni: 157 mm (lunghezza)
 - * 45 mm (diametro max testata-torcia)
 - * 36 mm (diametro del corpo torcia).
- Peso netto: circa 269 g. (senza batteria)
- Peso lordo: circa 362 g. (con batteria)
- Peso sott'acqua: circa 181 g. (con batteria)

- Built-in USB-C charger
- Bulb: CREE XM-L2 U2 (Max 1800 Lumens)
- Color temperature: 6500 K
- Runtime: 150 min
- Reflector: glossy aluminum reflector
- Lens: 4 mm toughened glass
- Angle of light beam: 8° hot spot
- Surface treatment: premium anodizing
- Battery: 26650 lithium-ion battery * 1 - (4000 mAh , 3,7 V)
- With battery over-discharging protection, polarity reversing protection
- Operation voltage: 4.2 V to 2.8 V
- Waterproof: up to 100 Meters
- Dimensions: 157 mm (length)
 - * 45 mm (dia. of lamp head)
 - * 36 mm (dia. of lamp body)
- Net weight: approx. 269 g. (without battery)
- Gross weight: approx. 362 g. (with battery)
- Underwater weight: approx. 181 g. (with battery)

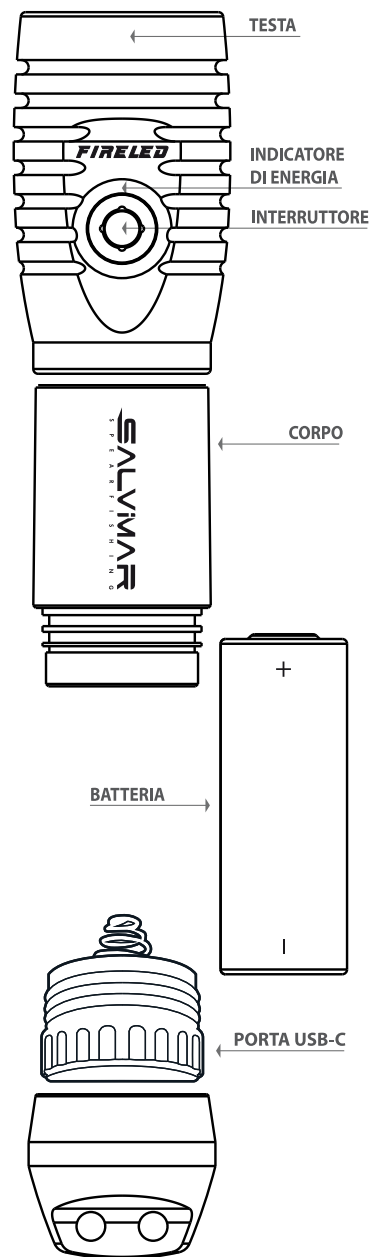

COLOR

COD.

EAN

€

NEW green

400070

8056138183322

LENGHT

WEIGHT

WATERTIGHT

LUMINOUS FLUX

COLOR TEMPERATURE

BATTERIES

BURNING LIFE

157mm

269gr

-100 m

1800 LM

6500K

n° 1 26650 Li-ion

150 min

FIRELED



1

Parabola
Lens
Parabola
Parabole
Объектив

2

Caricabatterie incluso
Battery charger included
Cargador de batería incluido
Chargeur de batterie inclus
Зарядное устройство для аккумуляторов

1



- Lampadina: CREE XM-L2 U2
 - Temperatura colore: 6500 K
 - Livello max. luminosità: 1800 Lumens
 - Autonomia: 150 min
 - Parabola: alluminio con superficie liscia
 - Lente: 4 mm in vetro temperato
 - Ampiezza fascio di luce: 8° hot spot
 - Trattamento superficie: Anodizzazione Premium aggiuntiva
 - Batteria: n°1 batteria 26650 Lithium-ion ricaricabile (4000 mAh, 3,7 V)
 - Protezione contro lo scarico eccessivo della batteria - protezione contro l'inversione di polarità
 - Operatività di voltaggio 4.2 V a 2.8 V
 - Profondità operativa : fino a -100 metri
 - Dimensioni 157mm (Lunghezza) * 45 mm (diametro max. della testa)
* 36 mm (diametro del corpo torcia)
 - Peso Netto: circa 269 gr. (senza Batteria)
 - Peso lordo: circa 362 gr. (con Batteria)
 - Peso in immersione: circa 181 gr. (Con Batteria)
- Bulb: CREE XM-L2 U2 (color temperature: 6500 K)
 - Max brightness level: 1800 lumens
 - Runtime: 150 min
 - Reflector: glossy aluminum reflector
 - Lens: 4 mm toughened glass
 - Angle of light beam: 8° hot spot
 - Surface treatment: premium anodizing
 - Battery: 26650 rechargeable Lithium-ion *1 (4000 mAh, 3,7 V)
 - With battery over-discharging protection, polarity reversing protection
 - Operation voltage: 4.2 V to 2.8 V
 - Waterproof: up to 100 Meters
 - Dimensions: 157 mm (length) * 45 mm (dia. of lamp head)
* 36 mm (dia of lamp body)
 - Net weight: approx. 269 g. (without battery)
 - Gross weight: approx. 362 g. (with battery)
 - Underwater weight: approx. 181 g. (with battery)
- Lampara: CREE XM-L2 U2
 - Temperatura color: 6500 K
 - Nivel max. iluminación : 1800 Lumens
 - Autonomia: 150 min
 - Parabola: aluminio con superficie Lisa
 - Lente: 4 mm in cristal templado
 - Arco de luz: 8° hot spot
 - Tratamiento superficie: Anodizado Premium

- Bateria: n°1 batteria 26650 Lithium-ion recargable *1 (4000 mAh, 3,7 V)
 - Protección contra la carga excesiva - protección contra inversión polaridad
 - Profundidad operativa, hasta 100 metros
 - Dimensiones 157mm (Largo) * 45 mm (diametro max. cabezal)
* 36 mm (diametro del cuerpo linterna)
 - Peso Neto: 269 gr. (sin Bateria)
 - Peso total: 362 gr. (con Bateria)
 - Peso bajo el agua: 181 gr. (Con Bateria)
- Led: CREE XM-L2 u2 (temp couleur 6500 k)
 - Brillance Max: 1800 lumens
 - Autonomie: 150 min
 - Parabole aluminium
 - Vitre : verre trempé de 4 mm
 - Angle du faisceau: 8° Hot Spot
 - Traitement de la superficie: Anodisation premium
 - Batteries: 26650 Lithium-ion rechargeable *1 (4000 mAh, 3,7 V)
 - Protection contre les surcharges et inversions de polarité
 - Etanchéité: 100 m
 - Dimensions: 157 mm (longueur)* 45 mm (diam de la tête)
* 36mm (diam du corps de la torche)
 - Poids net : environ 269g (sans batterie)
 - Poids Brut : environ 362g (avec batterie)
 - Poids immergée : environ 181g (avec batterie)
- Диод: CREE XM-L2 U2 (Температура свечения: 6500 K)
 - максимальная мощность: 1800 люмен
 - время работы: 150 минут
 - Рефлектор изготовлен из ребристого алюминия;
 - Объектив изготовлен из 4-х мм каленого стекла
 - Угол светового луча - 8° в пятне света
 - Обработан анодированным покрытием
 - Литий-ионный аккумулятор серии 26650 1 шт. перезаряжаемый *1 (4000 mAh, 3,7 V)
 - Аккумулятор с защитой от перегрузок и перемены полярности.
 - Рабочее напряжение: от 4,2 до 2,8 вольт
 - Водонепроницаемость до 100 метров глубины
 - Размеры: 157 мм длина, 45 мм диаметр оголовья фонаря, 36 мм диаметр рукоятки фонаря
 - Вес нетто без аккумулятора около 269 грамм
 - Вес брутто с аккумулятором около 362 грамм
 - Подводный вес с аккумулятором около 181 грамма

COLOR

COD.

EAN

€

black

400040

8058093683978

LENGHT

WEIGHT

WATERTIGHT

LUMINOUS FLUX

COLOR TEMPERATURE

BATTERIES

BURNING LIFE

157mm

269gr

-100 m

1800 LM

6500K

n° 1 26650 Li-ion

150 min

BLAST X2 **NEW**

	COLOR	COD.	EAN	€
NEW BLAST X2	Black	400025	8056138181540	

LENGHT	WEIGHT	WATERTIGHT	LUMINOUS FLUX	COLOR TEMPERATURE	BATTERIES	BURNING LIFE
225mm	220gr	-60	1200 LM	6500K	n° 1 37300 Li-ion	240 min

BLAST X2

LIGHT BLAST

- Lampadina: CREE XM-L2 U2
- Tempertura colore: 6500 K
- Livello max. luminosità: 1200 Lumens
- Autonomia: 240 min
- Parabola: alluminio con superficie liscia
- Trattamento superficie: Anodizzazione Premium aggiuntiva
- Batteria: n°1 batteria 18650 Lithium-ion ricaricabile (4000 mAh, 3,7 V)
- Protezione contro lo scarico eccessivo della batteria - protezione contro l'inversione di polarità
- Operatività di voltaggio 4.2 V a 2.8 V
- Profondità operativa : fino a -60 metri
- Dimensioni 165mm (Lunghezza) * 34 mm (diametro max. della testa)
- Peso Netto: circa 205gr. (senza Batteria)
- Ricarica USB-C incorporata, con indicatore
- Lightbulb: CREE XM-L2 U2
- Color temperature: 6500 K
- Max brightness level: 1200 lumens
- Runtime: 240 min
- Reflector: Glossy aluminum reflector
- Surface treatment: Additional premium anodizing
- Battery: n°1 rechargeable battery 18650 Lithium-ion (4000 mAh, 3,7 V)
- Battery over-discharging protection - polarity reversing protection
- Operation voltage 4.2 V to 2.8 V

- Waterproof up to 60 meters
- Dimensions: 165mm (Length) * 34mm (head max diameter)
- Net weight: 205 gr. (without battery)
- Integrated USB-C recharge, with indicator
- Lampara: CREE XM-L2 U2
- Temperatura color: 6500 K
- Nivel max. iluminación: 1200 Lumens
- Autonomia: 240 min
- Parábola: aluminio con superficie lisa
- Tratamiento superficie: Anodizado Premium
- Bateria: 1 batería 18650 Lithium-ion recargable (4000 mAh, 3,7 V)
- Protección contra la descarga de la batería - protección contra inversión polaridad batería
- Voltaje 4.2 V a 2.8 V
- Profundidad operativa : hasta -60 metros
- Dimensiones 165mm (Largo) * 34 mm (diámetro máx. corona)
- Peso Neto: circa 205gr. (sin Bateria)
- Recarga USB-C incorporada, con indicador
- Lampe Torche: CREE XM-L2 U2
- Temperature de couleur: 6500 K
- Brillance Max: 1800 lumens
- Parabole: aluminium à superficie lisse.
- Traitement de surface: Anodisation Premium
- Batterie: n°1 batterie 18650 Lithium-ion rechargeable(

- 4000 mAh, 3,7 V)
- Protection contre les surcharges de la batterie et contre l'inversion de polarité.
- Voltage: 4.2 V a 2.8 V
- Profondeur d'utilisation maximale : Jusqu'à -60 m-
- Dimensions: 165mm (Long * 34 mm (diam max. de la tete)
- Poids Net: 205gr. (sans batterie)
- Recharge USB-C incorporée , avec indicateur de charge
- Диод: CREE XM-L2 U2
- Температура свечения 6500 K (Холодный)
- максимальная мощность: 1200 люмен
- Время непрерывной работы: 240 мин.
- Рефлектор из полированного алюминия
- Корпус из анодированного алюминия премиум класса
- Аккумулятор: один аккумулятор 18650 (4000 мАч, 3,7 В)
- Аккумулятор с защитой от чрезмерного заряда и изменения полярности
- Рабочее напряжение от 4,2 В до 2,8 В
- Глубина погружения: до 60 метров
- Размеры: 165 мм. длина x 34 мм максимальный диаметр
- Вес без аккумулятора 205 грамм
- Встроенная зарядка USB-C с индикатором заряда

LIGHT BLAST



	COLOR	COD.	EAN	€
LIGHT BLAST	Black	400020	8056138180222	

LENGHT	WEIGHT	WATERTIGHT	LUMINOUS FLUX	COLOR TEMPERATURE	BATTERIES	BURNING LIFE
158mm	205gr	-60 m	1200 LM	6500K	n° 1 18650 Li-ion	120 min

DAYLIGHT



- Led: CREE XM-L2 U2 (Max 860 Lumen)
- Parabola: alluminio con superficie liscia
- Lente: 4 mm in vetro temperato
- Trattamento della superficie: anodizzazione premium aggiuntiva
- Batteria: batteria*1 - 18650 Li-ion
- Protezione contro lo scarico eccessivo della batteria, protezione per la polarità opposta
- Dimensioni: 145 mm (lunghezza)
* 34 mm (diametro max testata-torcia)
* 28 mm (diametro del corpo torcia)
- Peso netto: circa 148 g. (senza batteria)

- Bulb: CREE XM-L2 U2 (Max 860 lumens)
- Reflector: glossy aluminum reflector
- Lens: 4 mm toughened glass
- Surface treatment: premium anodizing
- Battery: 18650 Li-ion battery*1
- With battery over-discharging protection, polarity reversing protection
- Dimensions: 145 mm (length) * 34 mm (dia. of lamp head)
* 28 mm (dia. of lamp body)
- Net weight: approx. 148 g. (without battery)

- Lampara: CREE XM-L2 U2 (Max 860 Lumen)
- Parabola aluminio, con superficie lisa
- Lente 4mm en vidrio templado
- Tratamiento superficial antiadonizante premium Bateria: batería*1 - 18650 Li-ion
- Proteccion contra descarga de la bateria y sistema antipolar (colocacion incorrecta de la bateria)
- Dimensiones: 145mm (longitud) 34mm (diametro maximo)
- Peso neto 148 G. sin bateria
- Lampe: CREE XM -L2 U2 (Max 860 Lumen)
- Parabole: aluminium avec superficie lisse
- Verre: 4mm en verre trempé
- Traitement de la superficie : Anodisation prémium
- Batterie: 1 18650 Li-ion
- Protection contre les surcharges et contre les inversions de polarité
- Dimensions: Longueur 145 mm diam 34mm (diam max au niveau de la tête) diam 28 mm (diam au niveau du corp
- Poids Net: environ 148 g (sans batterie)

- Лампа: CREE XM-L2 U2 (Макс. 860 люмен)
- Рефлектор: алюминий с гладкой поверхностью
- Линза: 4 мм закаленное стекло
- Обработка поверхности: дополнительное анодирование премиального качества
- Батарея * 1 до 18650 Li-ion
- Защита от полной разрядки батареи и противоположной полярности
- Размеры: 145 мм (длина) * 34 мм (максимальный диаметр головной части) * 28 мм (диаметр корпуса)
- Вес нетто: около 148 г. (Без батареи)

1

Indicatore di carica
Battery charge indicator
Indicador de carga
Indicateur de charge
Индикатор зарядки

2

Caricabatterie incluso
Battery charger included
Cargador de batería incluido
Chargeur de batterie inclus
Зарядное устройство для аккумуляторов

1



2



DAYLIGHT	COD.	EAN	€
BATTERY CHARGER	400010/B	8056138181366	

COLOR	COD.	EAN	€
Black	400010	8057685559585	

LENGHT	WEIGHT	WATERTIGHT	LUMINOUS FLUX	COLOR TEMPERATURE	BATTERIES	BURNING LIFE
145mm	197gr.	- 60mt	860LM	6500K	n° 1 18650 Li-ion	90min

SPOTLIGHT



1 Batterie non fornite di serie
Batteries not supplied as standard
Pilas no incluidas
Piles non fournies
Батарея не входит в комплект

2 Indicatore di carica e interruttore
Power light and switch
Indicador de energia y interruptor
Témoine de charge et interrupteur
Включение/выключение фонаря



- Lampadina: CREE XP-G2 R5 (Max 400 Lumen)
- Temperatura Colore: 6500 K
- Autonomia: 120 min
- Parabola: alluminio con superficie liscia
- Lente: 4 mm in vetro temperato
- Ampiezza del fascio di luce: 8° hot spot
- Trattamento della superficie: anodizzazione premium aggiuntiva
- Batteria: AAA x 3
- Protezione dall'inversione di polarità
- Range di voltaggio: da 4.5 V a 2.7 V
- Profondità operativa: fino a - 100 metri
- Dimensioni: 130 mm (lunghezza) * 40 mm (diametro max della testa) * 30 mm (diametro del corpo).
- Peso netto: circa 200 g. (senza batterie)
- Peso lordo: circa 234 g. (con batterie)
- Peso sott'acqua: circa 130 g. (con batterie)

- Bulb: CREE XP-G2 R5 (Max 400 Lumens)
- Color temperature: 6500 K
- Runtime: 120 min
- Reflector: glossy aluminum reflector
- Lens: 4 mm toughened glass
- Angle of light beam: 8° hot spot
- Surface treatment: premium anodizing
- Battery: AAA battery * 3
- With battery polarity reversing protection
- Operation voltage: 4.5 V to 2.7 V
- Waterproof: up to 100 Meters
- Dimensions: 130 mm (length) * 40 mm (dia. of lamp head) * 30 mm (dia. of lamp body)
- Net weight: approx. 200 g. (without batteries)
- Gross weight: approx. 234 g. (with batteries)
- Underwater weight: approx. 121 g. (with batteries)

- Lampara CREE XP-G2 R5 (Max 400 Lumen)
- Temperatura color 6500K
- Autonomia 120 minutos
- Cabezal aluminio con superficie lisa
- Lente 4mm en vidrio templado
- Arco de luz 8° Hot Spot
- Tratamiento aluminio, anodizado premium
- Bateria AAA X 3
- Protector inversión baterias polo positivo/ negativo
- Voltaje de 4.5 V a 2.7 V
- Sumergible hasta 100 metros de profundidad
- Dimension 130 mm longitud
- 40mm cabezal 30mm cuerpo
- Peso neto 200gr. (sin pilas)
- Peso Bruto 220gr
- Peso bajo el agua 130gr (con pilas)

- Lampe torche: CREE XP-G2 R5 (Max 400 Lumen)
- Température Couleur : 6500 K
- Autonomie: 120 min
- Parabole: aluminium avec surface lisse
- Lentille: 4 mm en verre trempé
- Amplitude du faisceau de lumière :8° hot spot
- Traitement de surface : Aluminium anodizé
- Batteries: AAAX3
- Protection contre les inversions de polarité
- Amplitude de Voltage de 4.5 V à 2.7 V
- Waterproof: -100 m
- Dimensions: 130 mm longueur *40 mm (diamètre de la tête) *30 mm (diamètre du corps)
- Poids Net; 200 g (sans batteries)
- Poids Brut: environ 234 g (avec batteries)
- Poids immergée: environ 130g (avec batteries)

- Диод: CREE XP-G2 R5 (мощность 400 люмен)
- Цветовая температура: 6500 K
- Время работы – 2 часа
- Рефлектор изготовлен из ребристого алюминия
- Объектив изготовлен из 4-х мм закаленного стекла
- Угол светового луча: 8° в точке свечения
- Анодированная обработка премиум
- работает от 3-х батареек типа AAA
- Батареи защищены от поляризации
- Рабочее напряжение: 4.5 V до 2.7 в
- Водонепроницаемость до 100 метров глубины
- Габариты: длина - 130 мм, диаметр оголовья - 40 мм, диаметр рукоятки - 30 мм
- Вес нетто без батарей около 200 грамм
- Вес брутто с батареями около 234 грамм
- Вес под водой с батареями около 121 грамма

COLOR

COD.

EAN

€

black

400030

8058093683763

LENGHT

WEIGHT

WATERTIGHT

LUMINOUS FLUX

COLOR TEMPERATURE

BATTERIES

BURNING LIFE

130mm

200 g

-100 m

400 LM

6500 K

AAA x 3

120 min

LECOLED



1

Interruttore **Made in Italy** - Progetto esclusivo Salvimar
Made in Italy switch - Salvimar exclusive project
Made in Italy switch - Proyecto exclusivo Salvimar
 Switch **Made in Italy** - Projet exclusif Salvimar
Сделано в Италии - эксклюзивный проект Salvimar

2

CREE led Q5 da 3w - dissipatore in alluminio
 CREE 3W Q5 LED - aluminum dissipator
 CREE Q5 LED de 3W - dissipador térmico de aluminio
 CREE Q5 LED 3W - dissipateur thermique en aluminium
 CREE led Q5 - 3w с теплоотводом из алюминия

3

Batterie non fornite di serie
 Batteries not supplied as standard
 Pilas no incluidas
 Piles non fournies
 Батарея не входит в комплект

- Potente e compatta torcia
- Ideale per la pesca subacquea
- Corpo in policarbonato
- Ghiera di dissipazione in alluminio
- Parabola in materiale sintetico anti ossidazione
- Utilizza un singolo CREE led Q5 da 3w, in grado di sprigionare 340 lumen (circa 7000 lux ad 1 m)
- Fascio concentrato(XR-E led size) a temperatura colore di 6000K
- Alimentazione con 4 batterie AA da 1,5V o AA ricaricabili (2700mAh)
- Autonomia 5 ore, equivalente a 17 ore con accensioni intermittenti* (60 sec on, 180 sec off)
- Subacquea fino a 50m
- Accensione magnetica
- * L'autonomia e le prestazioni possono variare in funzione delle batterie utilizzate

- Powerful and compact dive light
- Ideal for spearfishing
- Polycarbonate body
- Aluminum ring dissipator
- Synthetic anti-oxidation reflector parabola
- Use a single CREE 3W Q5 LED, able to release 340 lumens (about 7000 lux at 1 m)
- Concentrated beam (XR-E LED size) with a color temperature of 6000K
- Powered by 4 1.5 V AA batteries or AA rechargeable batteries (2700mAh)
- Autonomy 5 hours or up to 17 hours with intermittent switching (60 sec on, 180 sec off)
- Watertight up to 50 m
- Magnetic switch
- * Autonomy and performances can vary depending on the batteries used

- Potente y compacta linterna
- Ideal para la pesca submarina
- Cuerpo en policarbonato
- Tuerca de disipación en aluminio
- Parabola en material sintético antioxidación
- Utiliza un unico Cree led Q5 de 3W, que otorgan 340 lumen (cerca de 7000 lux a un m)
- Bundle concentrado (XR-E led size) temperatura de color de 6000 K
- Alimentada con 4 pilas AA de 1.5v o AA recargable (2700mAh)
- 5 horas de autonomía, equivalente a 17 horas con encendidos intermitentes (60 seg. 180 seg off)
- Resistente hasta -50 metros de profundidad, conexión magnética.
- * La autonomía y las prestaciones pueden variar según el tipo de pilas utilizadas

- Torche subaquatique puissante et compacte
- Idéale pour la chasse sous-marine
- Corps en polycarbonate
- Bague de dissipation en aluminium
- Parabole en matériel synthétique anti oxydant
- Un seul CREE led Q5 de 3W, est capable de produire 340 lumen (approximativement 7000 lux à 1m)
- Faisceau lumineux concentré (XR-E led size) à une température couleur de 6000K
- Alimentation par 4 piles AA de 1,5V ou AA rechargeable (2700mA)
- Autonomie 5 heures ou 17 heures avec allumage intermittent * (60 sec on, 180 sec off)
- Etanche jusqu'à 50m
- Interrupteur magnétique
- * L'autonomie et les prestations peuvent changer en fonction des batteries utilisées

- Мощный и компактный подводный фонарь
- Идеально подходит для подводной охоты
- Корпус выполнен из поликарбоната
- Оголовье фонаря из алюминия
- Сконцентрированный отражатель из синтетического полимера
- Используется один светодиод CREE 3W Q5 LED, интенсивностью 340 люменов (около 7000 люкс на расстоянии 1м)
- Сконцентрированный луч с температурой цвета около 6000K
- Работает от четырех 1.5 V батареек типа AA или аккумуляторов (емкостью 2700mAh)
- Около 5 часов непрерывного горения или до 17 часов с периодическими переключениями (60 секунд включен, 180 выключен)
- Глубина погружения, до 50 метров
- Магнитный переключатель
- * Время работы и характеристики могут меняться, в зависимости от типа используемых элементов питания

2



COLOR

COD.

EAN

€

Black

400000

8055960726851

LENGHT

WEIGHT

WATERTIGHT

LED

LUMINOUS FLUX

COLOR TEMPERATURE

BATTERIES

BURNING LIFE

160mm/6.3inch

230gr.

- 50mt

high power 3W CREE

340LM

6000K

4 x AA 1.5V

5 - 17h*



ACCESSORIES



KIT MONO

**KIT Sagole MONO** composto da:

- n° 16 rocchetti di sagola da 50 mt
- Ø1,00mm - Ø1,20mm - Ø1,50mm - 1,80mm
- Colori: Rosso - Arancione - Acid Green - Blu
- Espositore in cartonato

MONO Lines KIT consisting of:

- 16 reels of 50m line
- Ø1.00mm - Ø1.20mm - Ø1.50mm - 1.80mm
- Colours: Red - Orange - Acid Green - Blue
- Cardboard display

KIT BOBINAS CABOS compuesto por:

- n° 16 Bobinas de cabo de 50 mt
- Ø1.00mm - Ø1.20mm - Ø1.50mm - 1.80mm
- Colores: Rojo - Naranja - Verde Acido - Azul
- Expositor de cartón

MONO Line KIT composé de :

- n° 16 bobines de 50 mt de ligne
- Ø1,00mm - Ø1,20mm - Ø1,50mm - 1,80mm
- Couleurs : Rouge - Orange - Vert acide - Bleu
- Présentoir en carton

Набор линей состоит из:

- 15 катушек по 50 метров линия
- Ø1.00мм - Ø1.20мм - Ø1.50мм - 1.80мм
- Цвета: Красный – Оранжевый – ядовито зеленый – голубой.
- Идет в комплекте с картонной подставкой

COD

KIT40037

COD.

50mt x16pz +espositore

EAN

€

SAGOLA MONO

- La sagola SAGOLA MONO è stata progettata per essere un unica linea tra mulinello e asta, eliminando l'utilizzo del terminale di collegamento
- Mantiene invariato il carico di rottura fino all'asta
- Anima interna in HMPE ad alto modulo polietilene
- Calza esterna in HMPE rivestita in PU (Poliuretano)
- Il rivestimento in PU impedisce la formazione delle "cocche"
- Altissima resistenza all'usura e all'abrasione
- Elevato carico di rottura
- Resistente ai raggi UV
- Galleggiante

- The SAGOLA MONO line has been designed to be a single line between reel and shaft, eliminating the use of the connection end
- Keeps the breaking load unchanged up to the shaft
- High modulus polyethylene HMPE inner core
- PU (Polyurethane) coated HMPE outer liner
- The PU coating prevents the formation of "kinks"
- Very high wear and abrasion resistance
- High breaking strength
- UV resistant
- Buoyant

- El cabo SAGOLA MONO ha sido diseñada para ser una unica linea desde el carrete hasta la varilla eliminando el uso de grapas y nudos
- Mantiene constante el punto de rotura hasta la varilla
- Alma interna en HMPE y polietileno alto modulo
- Externo en HMPE forrado en PU (Poliuretano)
- El forro de poliuretano impide la formación de nudos en giros
- Altissima resistencia al uso a la abrasion

- Alto punto de rotura
- Resistente a los rayos del sol
- Flotante
- Le fil MONOLINES a été étudié pour être la seule liaison entre le moulinet et la flèche, évitant l'utilisation du monofil et des sleeves
- Maintient invariable la rupture de charge jusqu'à la flèche
- Ame interne en HMPE à haut module polyéthylène
- Gaine extene en HMPE recouverte de PU (polyuréthane)
- La couche de PU empêche la création de plis
- Très haute résistance à l'usure,
- Résistant à l'abrasion et à la charge
- Résistant aux rayons UV
- Flottant

- Лить "SAGOLA MONO" разработан таким образом, что совмещает в себе все лучшие качества монолиния и обычного лinya. Соответственно теперь можно отказаться от монолиния и использовать Лить "MONORED" как рабочий
- Имеет одинаковую разрывную нагрузку в т.ч. И на узлах.
- Внутренний сердечник из высокомодульного материала HMPE
- Снаружи лить из материала HMPE покры PU - полиуретановое покрытие
- PU - полиуретановое покрытие обеспечивает отсутствие перегибов лinya и он меньше путается
- Очень высокая износостойкость
- Устойчив к истеранию
- Высокая разрывная нагрузка
- Устойчив к ультрафиолету
- Положительная плавучесть



MONO 1,00mm

	DIAMETER	LENGHT	COLOR	COD.	EAN	€
NEW	1,00mm	50m	Blue	400370B	8056138181762	
NEW	1,00mm	50m	Orange	400370O	8056138181724	
NEW	1,00mm	50m	Acid Green	400370G	8056138181649	
NEW	1,00mm	100m	Acid Green	400370G/100	8056138181687	
	1,00mm	50m	Red	400370	8056138180659	
	1,00mm	100m	Red	400370/100	8056138181267	
	1,00mm	400m	Red	400370/400	8056138180666	

MONO 1,20mm

	DIAMETER	LENGHT	COLOR	COD.	EAN	€
NEW	1,20mm	50m	Blue	400372B	8056138181779	
NEW	1,20mm	50m	Orange	400372O	8056138181731	
NEW	1,20mm	50m	Acid Green	400372G	8056138181656	
NEW	1,20mm	100m	Acid Green	400372G/100	8056138181694	
	1,20mm	50m	Red	400372	8058093688751	
	1,20mm	100m	Red	400372/100	8056138181236	
	1,20mm	400m	Red	400372/400	8056138180673	

MONO 1,50mm

	DIAMETER	LENGHT	COLOR	COD.	EAN	€
NEW	1,50mm	50m	Blue	400375B	8056138181786	
NEW	1,50mm	50m	Orange	400375O	8056138181748	
NEW	1,50mm	50m	Acid Green	400375G	8056138181663	
NEW	1,50mm	100m	Acid Green	400375G/100	8056138181700	
	1,50mm	50m	Red	400375	8058093688768	
	1,50mm	100m	Red	400375/100	8056138181243	

MONO 1,80mm

	DIAMETER	LENGHT	COLOR	COD.	EAN	€
NEW	1,80mm	50m	Blue	400378B	8056138181793	
NEW	1,80mm	50m	Orange	400378O	8056138181755	
NEW	1,80mm	50m	Acid Green	400378G	8056138181670	
NEW	1,80mm	100m	Acid Green	400378G/100	8056138181717	
	1,80mm	50m	Red	400378	8058093688775	
	1,80mm	100m	Red	400378/100	8056138181250	

CLIMAX® Material

Il Climax® si ottiene impiegando una particolare tecnica di intrecciatura di fibre in Coramid®, un polimero ad alto modulo, ha un peso specifico di 0,95~0,97 gr/cm³, fonde a circa 150°C. La treccia risulta molto compatta, questo fa sì che lo sforzo venga equamente ripartito su tutte le fibre, aumentando l'effettivo carico di rottura; la superficie liscia impedisce che la sagola si possa impigliare e che si possano innescare processi di rottura.

Climax® is obtained by using a special technique of braiding fibres in Coramid®, a high module polymer, with a specific weight of 0.95~0.97 g/cm³ that melts at about 150 °C. The braid is very compact, which means that the stress is equally distributed over all the fibres, increasing the effective tensile strength; the smooth surface prevents the line from becoming entangled and breaking processes can be triggered.

El Climax, se obtiene, empleando una particular técnica de trenzado de fibra en Coramid
Un polímero de alto modulo, tiene un peso específico de 0.95- 0.97 gr/cm³, se funde la fibra a 150 grados, aumentando mucho su resistencia, su superficie lisa impide que el cabo se pueda enredar o romper

Le CLIMAX est obtenu en utilisant une technique de tissage particulière à partir de fibres de CORAMID (polymère à haut module avec un poids de 0.95 0.97 gr/cm³) fondu à 150 degrés.
La tresse obtenue est très compacte et la tension également répartie sur toutes les fibres, augmentant son degré de résistance à la rupture .
La superficie lisse empêche la formation de plis et de points de rupture .

Climax - запатентованная Немецкая технология изготовления шнура. Изготовлено с использованием специального метода плетения волокон "Coramid" - высокомолекулярный полимер. Удельный вес данного волокна составляет 0.95~0.97 г / см³. Этот материал плавится только при температуре свыше 150 °C. Сам шнур помещен в очень тонкую оболочку, за счет которой нагрузка распределяется равномерно на все волокна, соответственно увеличивается прочность. Плюс такая оболочка не позволяет линии напитываться водой, что увеличивает износостойкость особенно в условиях соленой воды. А также за счет этой полимерной оболочки шнур имеет достаточную степень жесткости и гладкости, за счет чего он меньше путается и с ним удобнее работать в воде.

CYMAX (Climax®)

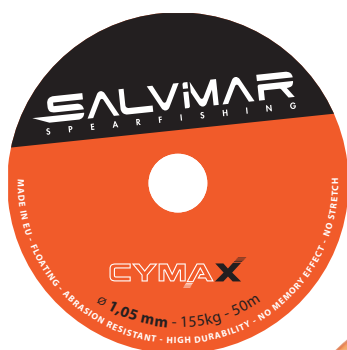

Package in 50 m reels, until 100 m in continuous

- Rapporto di rottura/diametro elevatissimo
- Resistente ai raggi UV
- Sagola galleggiante resistente all'usura dell'acqua di mare

- Very high tensile strength/diameter ratio
- UV resistant
- Floating line resistant to sea water wear

- Contraste de diámetro/ punto de rotura, elevadísimo
- Resistente a los rayos U.V
- Cabo flotante resistente a la intemperie del mar

- Haut niveau de rupture de charge par rapport à son diamètre
- Résistant aux UV.
- Fil flottant résistant à la corrosion de l'eau de mer

- Обладает огромной разрывной нагрузкой при маленьком диаметре
- Устойчив к ультрафиолету - не выцветает и не становится менее прочным.
- Имеет положительную плавучесть и не впитывает воду в т.ч. Соленую, что значительно увеличивает срок службы.

DIAMETER	ULTIMATES STRENGHT	LENGHT	COD.	EAN	€
Ø1,05 mm	155kg	50m	400316	8055960724895	
Ø1,25 mm	210kg	50m	400317	8055960724901	
Ø1,70 mm	350kg	50m	400320	8055960724918	

ACIDYNE

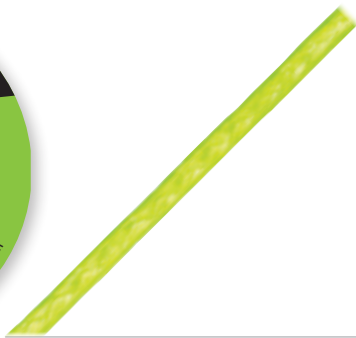
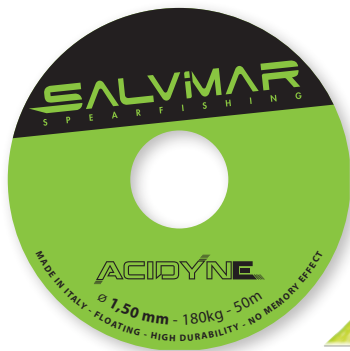

Package in 50 m reels, until 100 m in continuous



Package in 400 m

- Rapporto carico di rottura/diametro elevatissimo
- Nuova colorazione Acid Green per favorire la visibilità
- Resistente ai raggi UV
- Sagola resistente all'usura dell'acqua di mare

- Very high tensile strength/diameter ratio
- New Acid Green colour for better visibility
- UV resistant
- Line resistant to sea water wear

- Contraste de diámetro/ punto de rotura, elevadísimo
- Nueva coloración Acid Green para una mejor visibilidad
- Resistente a los rayos U.V
- Cabo resistente a la intemperie del mar

- Haut niveau de rupture de charge par rapport à son diamètre
- Nouveau coloris ACID GREEN pour favoriser la visibilité
- Résistant aux UV.
- Fil flottant résistant à la corrosion de l'eau de mer

- Обладает огромной разрывной нагрузкой при маленьком диаметре
- Новый ядовито-зеленый цвет. Литье прекрасно видно под водой в любых условиях.
- Устойчив к ультрафиолету - не выцветает и не становится менее прочным.
- Имеет отрицательную плавучесть но при этом не впитывает воду в т.ч. Соленую, что значительно увеличивает срок службы.

DIAMETER	ULTIMATES STRENGHT	LENGHT	COD.	EAN	€
Ø1,3 mm	140kg	50m	400335	8057685557383	
Ø1,3 mm	140kg	400m	400335/400	8058093689574	
Ø1,5 mm	180kg	50m	400340	8058093682155	

DYNEEMA

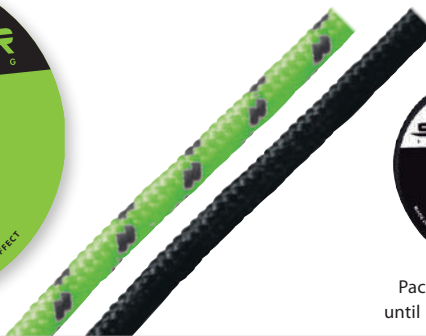
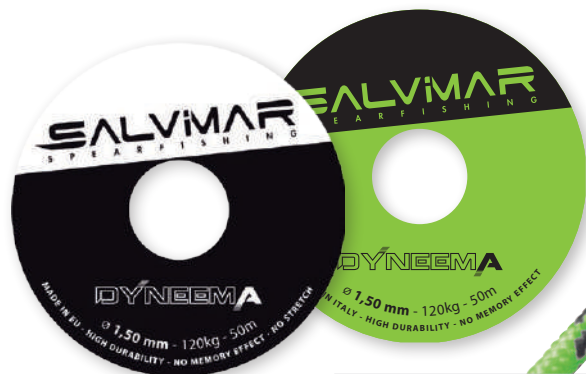

Package in 50 m reels, until 100 m in continuous



Package in 400 m

- Anima in Dyneema® SK75
- Copertura in poliestere rigida
- Resistente ai raggi UV
- Sagola resistente all'usura dell'acqua di mare

- Core in Dyneema® SK75
- Rigid polyester cover
- UV resistant
- Line resistant to sea water wear

- Alma en Dyneema SK75
- Cubrimiento de poliéster rigido
- Resistente a los rayos U.V -

- Cabo resistente a la intemperie del mar
- Ame en Dyneema SK 75
- Gaine en polyester rigide
- Résistant aux UV
- Fil résistant à la corrosion de l'eau de mer

- Неубиваемый сердечник из Дайнема "SK75" внутри.
- Жесткая оболочка из полиэстера снаружи
- Устойчив к ультрафиолету - не выцветает и не становится менее прочным.
- Имеет отрицательную плавучесть но при этом не впитывает воду в т.ч. соленую, что значительно увеличивает срок службы.

DIAMETER	COLOR	ULTIMATES STRENGHT	LENGHT	COD.	EAN	€
Ø1,5mm	GREEN-BLACK	120kg	50m	400360	8058093684494	
Ø1,5mm	BLACK	120kg	50m	400360/B	8058093689093	
Ø1,5mm	GREEN-BLACK	120kg	400m	400323/400G	8058093689314	
Ø1,5mm	BLACK	120kg	400m	400323/400B	8058093689307	
Ø2,0mm	GREEN-BLACK	240kg	5m	400365	8058093684500	
Ø2,0mm	GREEN-BLACK	240kg	50m	400345	8058093689109	
Ø2,0mm	BLACK	240kg	50m	400345/B	8058093689116	
Ø2,0mm	GREEN-BLACK	240kg	400m	400326/400G	8058093689338	
Ø2,0mm	BLACK	240kg	400m	400326/400B	8058093689321	

POLYESTER



Package in 50 m reels,
until 100 m in continuous

Package in 400 m

- Ideale per legature elastici
- Resistente ai raggi UV
- Sagola resistente all'usura dell'acqua di mare

- Ideal for binding rubbers
- UV resistant
- Line resistant to sea water wear

- Ideal para nudo obús gomas
- Resistente a los rayos U.V -
- Cabo resistente a la intemperie del mar

- Ideal pour le montage des Sandows
- Résistant aux UV
- Fil résistant à la corrosion de l'eau de mer

- Этот лить идеально подойдет для привязки зацепов на отрезные тяги. И на катушку он отлично подойдет.
- Устойчив к ультрафиолету - не выцветает и не становится менее прочным.
- Имеет отрицательную плавучесть но при этом не впитывает воду в т.ч. Соленую, что значительно увеличивает срок службы.

DIAMETER	COLOR	ULTIMATES STRENGHT	LENGHT	COD.	EAN	€
Ø1,7mm	BLACK-GREEN	90kg	50m	400333	8058093689123	
Ø1,7mm	BLACK-GREEN	90Kg	400m	400330/400	8058093689567	
Ø1,7mm	ACID GREEN	90Kg	50m	400333/G	8058093689130	
Ø1,7mm	ACID GREEN	90Kg	400m	400330/400G	8058093689550	

PINZA SLEEVES

NEW



- Pinza serra sleeve in acciaio con impugnatura in gomma coostampata
- Fori dimensionati al serraggio degli sleeve sul monofilo dedicato
- Taglia sagola laterale
- Perno scorrevole di serraggio a riposo

- Steel sleeve clamping pliers with co-molded rubber grip
- Holes sized to the sleeve clamping on the dedicated monofilament
- Side line cutter
- Sliding clamping pin in rest position

- Pinzas de de acero con empuñadura de goma co-moldeada
- Agujeros dimensionados para encajar las grapas en el monofilamento dedicado
- Corte de línea lateral
- Pasador deslizando para fijación en reposo.

- Pince de serrage pour sleeves en acier avec poignée en caoutchouc co-moulé.
- Troux dimensionnés pour le serrage de la sleeve sur une ligne monofilament dédiée.
- Coupeur de ligne latéral
- Goupille de serrage coulissante .

- Полностью литой инструмент для работы с обжимными трубками.
- Подходит для работы с обжимными трубками 4-х разных диаметров
- Оснащен секатором для обрезки лишних концов монолиния
- Оснащен стопором скользящего типа



COD.

NEW ACC0010

EAN

8056138181991

€

NYLON

NEW

Terminale monofilo Nylon, morbido trasparente Ø1,50mm, rotolo da 2Kg
Inversione colore trasparente e acid green ad alta visibilità

Nylon monofilament, soft transparent Ø1.50mm, 2kg reel
Transparent colour inversion and high visibility acid green

Terminal monofilamento de nylon, soft transparente Ø1,50mm, rollo de 2Kg
Inversión de color verde ácido y

transparente de alta visibilidad

Mono-fil en nylon, souple transparent Ø1,50 mm, rouleau de 2 kg
Inversion de couleur haute visibilité transparent et Acid Green



	DIAMETER	COLOR	COD.	LENGHT	EAN	€
NEW	Ø1,5mm	TRANSPARENT	L11CAV04	766mt	8056138182967	
NEW	Ø1,6mm	ACID GREEN	L11CAV05	766mt	8058093683138	

Monofilo ad alta visibilità. Acid Green.
Ø1,5mm - lenght 15mt

High visibility monofilament. Acid Green.
Ø1,5mm - lenght 15mt

Monofilamento de alta visibilidad Acid Green 1.5mm de grosor y 15 metros de largo

Mono fil haute visibilité coloris Acid Green diam 1.5mm longueur 15m

Монофильный Salvimar Кислотно-зеленый Ø 1,5 мм, длина 15 м.



DIAMETER	COD.	LENGHT	EAN	€
Ø1,5mm	400352	15mt	8058093682179	
Ø2,0mm	400353	15mt	8058093689369	

Monofilo Nylon ad alta resistenza
Ø1,47mm - lenght 6mt

Nylon line, high strength
Ø1,47mm - lenght 6mt

Monofilamento en nylon de alta resistencia
Ø1,47mm - lenght 6mt

Mono fil haute résistance
Ø1,47mm - lenght 6mt

Нейлоновый лить, с утроенной прочностью Ø1,47mm - lenght 6mt



COD.	LENGHT	EAN	€
400355	6mt	8057685557796	

Terminale monofilo Nylon, morbido trasparente Ø1,50mm - lenght 6mt

Nylon line, transparent soft
Ø1,50mm - lenght 6mt

Monofilamento trasparente
Ø1,50mm - lenght 6mt

Brin monofil Nylon, souple, transparent
Ø1,50mm - lenght 6mt

Нейлоновый лить, прозрачный, мягкий
Ø1,50mm - lenght 6mt



COD.	LENGHT	EAN	€
400350	6mt	8057685557789	

SNAKE **NEW**

- Nuova fibbia in NYLON caricato 30%
- Passanti cintura maggiorati per ottimizzare la compattezza
- Leva di fissaggio rinforzata. Blocca Nylon/Gomma da 1,5 a 4,0mm
- New 30% loaded NYLON buckle
- Oversized belt loops to optimise compactness
- Reinforced fastening lever. Nylon/Rubber lock from 1.5 to 4.0mm
- Nueva fibra de NYLON 30%
- Pasador cintura mejorado para mejorar la compacidad
- Perno de fijación reforzado,

- Nouvelle sangle en NYLON renforcé 30%
- Passants de ceinture agrandis pour optimiser la compacité
- Boucle de fixation renforcée . Nylon/Gomme de 1,5 a 4,0mm
- Новая пряжка для грузового ремня 30% нейлон
- Уменьшен размер для удобства пользования
- Усиленный крепежный штифт. Замок из нейлона армированного стекловолокном толщиной от 1,5 до 4,0 мм

	KIT	COLOR	COD.	EAN	€
NEW	6	MILITARY GREEN	AP012/M	8056138184237	
	6	BLACK	AP012	8058093689826	
NEW	6	ACID GREEN	AP012/G	8056138184251	
NEW	6	RED	AP012/R	8056138184244	

SNAKE ELASTICA PRO



- Cintura piombi elastica con fibbia nylon
- Spessore differenziato
- Gomma naturale
- "Design" e "technical concept" made in Salvimar
- Elastic weight belt with nylon buckle
- Differentiated thickness
- Natural rubber
- Exclusive Salvimar design
- Cinturón elástico con hebilla de nylon
- Espesor diferenciado
- Caucho natural
- Diseñada y testada por Salvimar

- Ceinture élastique avec boucle en nylon
- Épaisseur différenciée
- Caoutchouc naturel
- Design et conception made in SALVIMAR

- Эластичный грузовой ремень с пряжкой из пластика
- Дифференцированная толщина для увеличения прочности без потери эластичности
- Материал - натуральный каучук
- Эксклюзивный дизайн от Salvimar

BUCKLE	COD.	EAN	€
NYLON	400053B	8055960726905	

SNAKE PIOMBI ELASTICA ECO



- Cintura piombi elastica ECO con fibbia nylon
- Gomma naturale
- ECO elastic weight belt with nylon buckle
- Differentiated thickness
- Natural rubber
- Exclusive Salvimar design

- Cinturón elástico ECO con hebilla de nylon
- Caucho natural
- Ceinture élastique ECO avec boucle en nylon
- Caoutchouc naturelR

- Эластичный грузовой ремень ECO с пластиковой пряжкой
- Материал - натуральный каучук

BUCKLE	COD.	EAN	€
NYLON	AP016B	8055960727667	

SNAKE PIOMBI CORDURA NYLON



- Cintura piombi in Cordura con fibbia nylon
- Cordura Weight belt with nylon buckle
- Cinturón con hebilla de nylon en Cordura

- Ceinture en Cordura avec boucle en nylon
- Грузовой пояс из кордура с пряжкой из нейлон

COLOR	BUCKLE	COD.	EAN	€
BLACK	NYLON	AP017	8055960725625	
MILITARY GREEN	NYLON	AP017M	8058093689994	
RED	NYLON	AP017R	8058093689987	
ACID GREEN	NYLON	AP017V	8058093689970	

MARSIGLIESE MESH **NEW**

- Gomma : mesh antiscivolo Spessore : 3,6mm
- Lunghezza: 130cm
- Fibbia : acciaio inox con sistema a sgancio rapido
- Interasse fori : 5cm
- Gomma: mesh antiscivolo Spessore: 3,6mm
- Lunghezza: 130cm
- Fibbia : acciaio inox con sistema a sgancio rapido
- Interasse fori: 5cm
- Goma: Mesh antideslizante Espesor: 3,6mm
- Largo: 130cm
- Hebilla: acero inoxidable con sistema de liberación rápida
- Distancia entre agujeros: 5cm
- Caoutchouc : mesh anti glisse Épaisseur : 3,6 mm
- Longueur : 130cm
- Boucle : acier inoxydable avec système d'attache rapide
- Espacement des trous : 5cm

COLOR	LENGHT	COD.	EAN	€
BLACK	130cm	400055B	8056138183889	

MARSIGLIESE PRO



- Cintura elastica marsigliese con fibbia inox, fori rinforzati e inserimento piombi facilitato
- Spessore differenziato
- Gomma naturale
- "Design" e "concept" made in Salvimar
- Marseillaise elastic weight belt with stainless steel buckle, reinforced holes and easy weight insertion
- Differentiated thickness
- Natural rubber
- "Design" and "concept" made in Salvimar
- Cinturones elásticos tipo de Marsella con hebilla de acero inoxidable, agujeros reforzados y la inserció de pesos facilitado
- Espesor diferenciado
- Caucho natural
- Diseñada y testada por Salvimar

- Nouvelle ceinture élastique marseillaise avec boucle en inox, trous renforcés et poid insertion facilitée
- Épaisseur différenciée
- Caoutchouc naturel
- Design et conception made in SALVIMAR

- Суперэластичный грузовой ремень с пряжкой марсельского типа и усиленными отверстиями
- Дифференцированная толщина для увеличения прочности без потери эластичности
- Материал - натуральный каучук
- Дизайн и технологическая концепция разработаны Salvimar



BLUE

COLOR	LENGHT	COD.	EAN	€
BLACK	135cm	400050B	8055960726875	
BLACK	155cm	400051B	8055960726882	
BLUE	135cm	000200B	8057685558762	
BLUE	155cm	000200A	8057685557765	

ELASTICA PRO



- Cintura piombi elastica con fibbia inox
- Spessore differenziato
- Gomma naturale
- "Design" e "technical concept" made in Salvimar
- Elastic belt with stainless steel buckle
- Differentiated thickness
- Natural rubber
- Exclusive Salvimar design
- Cinturón elástico con hebilla de acero
- Espesor diferenciado
- Caucho natural
- Diseñada y testada por Salvimar

- Ceinture élastique avec boucle en inox
- Épaisseur différenciée
- Caoutchouc naturel
- Design et conception made in SALVIMAR

- Эластичный грузовой ремень с пряжкой из нержавеющей стали
- Дифференцированная толщина для увеличения прочности без потери эластичности
- Материал - натуральный каучук
- Эксклюзивный дизайн от Salvimar

BUCKLE	COD.	EAN	€
INOX	400052B	8055960726899	

PIOMBI ELASTICA ECO



- Cintura piombi elastica ECO con fibbia inox
- Gomma naturale
- ECO elastic weight belt with inox buckle
- Natural rubber
- Cinturón elástico ECO con hebilla de inox
- Caucho natural

- Ceinture élastique ECO avec boucle en inox
- Caoutchouc naturel

- Эластичный грузовой ремень ECO с пряжкой из нержавеющей стали
- Материал - натуральный каучук

BUCKLE	COD.	EAN	€
INOX	AP016	8055960725618	

PIOMBI CORDURA INOX

- Cintura piombi in Cordura con fibbia inox
- Cordura Weight belt with steel buckle
- Cinturón con hebilla de acero inoxidable en Cordura

- Ceinture en Cordura avec boucle en inox

- Грузовой пояс ин кордура с пряжкой из нержавеющей стали



COLOR	BUCKLE	COD.	EAN	€
BLACK	INOX	AP015	8055960725601	
MILITARY GREEN	INOX	AP015M	8058093689963	
RED	INOX	AP015R	8058093689956	
ACID GREEN	INOX	AP015V	8058093689949	

FIBBIA INOX



KIT	COD.	EAN	€
1pz	AP010	8055960725595	

MANTA100 DIVE BOARD



- Forma a "Manta": consente una posizione che non affatica la schiena e favorisce la spinta di avanzamento con le pinne
- Spinta di galleggiamento calcolata per sostenere il pescatore dotato di cintura/zavorra invernale
- Tecnologia costruttiva: consente di raggiungere una pressione interna elevata (alta spinta di galleggiamento) e un'alta resistenza all'abrasione
- n° 3 anelli in acciaio INOX inferiori per il traino ed il trasporto
- n° 6 anelli in acciaio INOX superiori per il fissaggio dell'attrezzatura
- Plancetta dotata di:
 - 1 supporto e bandierina segna sub
 - 2 supporto e deriva di stabilizzazione (adatto all'installazione di motore elettrico)
- Pompa di carica e borsa per il trasporto in dotazione

- The "Manta" shape allows a position that does not strain the back and favours the thrust forward with the fins
- Buoyancy thrust calculated to support the fisherman equipped with belt/winter ballast
- Construction technology: allows high internal pressure (high buoyancy thrust) and high abrasion resistance
- 3 lower stainless steel rings for towing and carriage
- 6 upper stainless steel rings for equipment fixing
- Dive board equipped with:
 - 1 support and sub signalling flag
 - 2 support and stabilization centerboard (suitable for installation of an electric motor)
- Charging pump and carrying bag included

- La forma de "Manta" consigue una posición que no carga la espalda y favorece el empuje con el aleteo
- Nivel de flotabilidad calculado para sostener el pescador dotado con el cinturón de plomos
- Tecnología de fabricación: una alta presión interna (alta flotabilidad) y alta resistencia a la abrasión
- Nº 3 Anillas en acero INOX en la zona inferior, para transporte
- Nº 6 Anillas en acero INOX en la zona superior, para la fijación del equipo
- Plancha dotada de:
 - 1 Sporte y bandera Alfa
 - 2 Soporte y deriva de estabilidad (adaptado para instalación de motor eléctrico)
- Bomba de aire para carga y bolsa para el transporte

- Forme de "raie Manta" qui permet de ne pas fatiguer le dos et favorise la poussée pendant les phases de palmage
- Flottabilité étudiée pour supporter le poids du chasseur, avec ceinture de plomb ou autre lestage
- Technologie permettant d'obtenir une pression interne élevée (haut rendement de flottabilité) et une excellente résistance à l'abrasion.
- 3 anneaux de fixation inférieurs en acier inoxydable, pour la traction et le transport.
- 6 anneaux de fixation supérieurs en acier inoxydable
- Planche équipée de:
 - 1 support de mat et drapeaux de signalisation.
 - 2 supports et dérive de stabilisation (adaptée pour l'installation d'un moteur à propulsion électrique)
- 1 pompe de gonflage et sac de transport

- SUP Доска высокого давления "MANTA 100" имеет анатомическую форму, за счет чего, когда Вы плывете на ней на ластах, не устаёт спина. А также доска легко скользит по воде, что значительно увеличивает скорость передвижения
- Плавучесть доски рассчитана на массу подводного охотника в толстом гидрокостюме и с большим количеством грузов
- Технология изготовления, делает доску невероятно прочной и долговечной. Она выдерживает огромное давление. И точно можно не переживать, о том что она проткнется острым камнем или веткой
- Доска оснащена тремя кольцами из нержавеющей стали для крепления оборудования снизу
- И шестью кольцами из нержавеющей стали для крепления оборудования сверху
- Доска Оснащена:
 - Одним сигнальным флагом
 - Двумя стабилизаторами. (К стабилизаторам можно прикрепить электромотор)
- В комплект входят насос и сумка для переноски и хранения

Charging pump, carrying bag, flag and repair KIT INCLUDED



COD.	EAN	SIZES	€
400503	8058093687778	10x76,3x107,8cm	

MANTA 100 Dive board correct positioning



FLOAT LINE **NEW**

25mt



- Linea di collegamento tra boa e fucile/asta .
- Materiale esterno in PVC (rosso) per avere una buona visibilità a galla
- Anima interna in HMPE da 2mm di diametro, carico di rottura 280Kg.
- Fornita di serie con girella in acciaio inox
- Connection line between buoy and speargun/ shaft.
- PVC (red) outer material for good visibility afloat
- 2 mm diameter HMPE inner core, breaking strength 280 kg.
- Supplied as standard with stainless steel swivel
- Línea de conexión entre boya y fusil/varilla.
- Material externo de PVC (rojo) para una buena

- visibilità a flote
- Núcleo interno en HMPE de 2mm de diámetro, carga de rotura 280Kg.
- Suministrado de serie con mosqueton giratorio de acero inoxidable
- Ligne de liaison entre la bouée et le fusil et/ou la flèche .
- Matériau extérieur en PVC (rouge) pour une bonne visibilité en surface.
- Âme interne en HMPE de 2mm de diamètre, limite de rupture 280Kg.
- Fourni en série avec un émerillon en acier inoxydable.

COLOR	LENGHT	Ø	TENSILE STRENGHT	COD.	EAN	€
NEW RED	25mt	9mm	270kg	400507	8056138182639	

BUNGEETECH **NEW**



- Collegamento elastico tra subacqueo e boa di segnalazione. L'anima interna ha un carico di rottura 80Kg e aumenta la sicurezza di collegamento
- Elastic line connection between the diver and the buoy. The inner core with a tensile strength of 80kg, increases the connection security
- Línea elastica, para boya de señalización. Alma interna con una carga de rotura a 80 kg otorgando seguridad y resistencia ante posibles roturas
- Fil élastique de liaison entre le plongeur et la bouée de signalisation. Le cœur a une charge de rupture de 80kg, qui assure une liaison plus résistante
- Эластичный шнур, для крепления буя к дайверу. Внутренняя часть имеет предел прочности на растяжение 80кг, повышая безопасность соединения



TERMINALE

COLOR	EXTENSION	Ø	TENSILE STRENGHT	COD.	EAN	€
MILITARY GREEN	4 UP TO 16mt	5mm	80kg	400510	8055960726950	
NEW SHINING BLUE	6 UP TO 24mt	5mm	80kg	400512	8056138184077	

BUNGEE



- Collegamento elastico tra boa e arbalète/pneumatico ad allungamento controllato.
- Anima interna in Dynema®
- Elastic connection between buoy and sling gun/pneumatic gun with controlled elongation.
- Inner core in Dynema®
- Cabo elastico de boya a fusil con estiramiento controlado
- Alma interna en Dynema
- Liaison élastique entre l'arbalète ou le fusil pneumatique et la bouée , à étirement contrôlé
- Ame interne en Dynema®
- Эластичный амортизатор для крепления гарпуна к атмосферному бую при трофейной охоте. Растяжение в 3 раза. Разрывная нагрузка 160 кг.
- Внутренний сердечник из Dynema®



TERMINALE

COLOR	LENGHT	EXTENSION	Ø	TENSILE STRENGHT	COD.	EAN	€
RED	5mt	15mt	Ø9,0mm	160 Kg	400520	8058093688713	
BLACK	10mt	30mt	Ø9,0mm	160Kg	400530	8058093688720	

AVVOLGISAGOLA



- Avvolgisagola
- Linewinder
- Plegador de hilo
- Enrouleur de lignes!
- Мотовило

COD.	EAN	€
400260	8055960724956	

TORPEDINE



- Boa segnasub a siluro rivestita in tessuto camouflage by Salvimar con anelli
- Torpedo buoy covered in camouflage fabric by Salvimar with rings
- Boya señalización torpedo en tejido camuflaje de SALVIMAR con anillas
- Bouée torpille recouverte de tissu camouflage Exclusif Salvimar équipée d'anneaux

LENGHT	COD.	EAN	€
NEW 84 cm	400505	8056138182516	



BOA SILURO IN TESSUTO

- Boa segnasub a siluro rivestita in tessuto ed anelli
- Torpedo buoy with fabric cover and rings
- Boa señal boya torpedo cubiertos de tela y anillos
- Bouée longue avec revêtement en tissu et des anneaux
- Буй торпедовидный покрытый тканью, с кольцами

- 2 bandierine CMAS e Alpha
- 2 flags CMAS and Alpha
- 2 BANDERAS: CMAS Y ALPHA
- 2 drapeau CMAS et Alpha
- два флага CMAS - ALPHA



LENGHT	COD.	EAN	€
84cm	400502	8055960726974	

BOA SILURO PVC

- Boa segnasub a siluro in PVC ad alto spessore
- Torpedo buoy made with thick PVC
- Boya de señal torpedo de PVC, aumento del grosor
- Bouée longue segnasub en PVC, épaisseur élevée
- Буй торпедовидный из плотного ПВХ

- 2 bandierine CMAS e Alpha
- 2 flags CMAS and Alpha
- 2 BANDERAS: CMAS Y ALPHA
- 2 drapeau CMAS et Alpha
- два флага CMAS - ALPHA



LENGHT	COD.	EAN	€
90cm	400500	8055960725113	

CAMERA INTERNA BOE IN TESSUTO

- Camera interna per boe in tessuto Salvimar: Torpedine e Boa Siluro
- Internal chamber structure for Salvimar fabric buoys: Torpedine and Siluro buoy
- Camara interna para boya con forro tela Salvimar, torpedo y siluro
- Chambre à air intérieure pour les bouées en tissu Salvimar : Torpedine et Boa Siluro



COD.	EAN	€
400502/A	8056138181205	

BOA SEGNASUB Ø 30cm



- Boa segnasub sferica piccola
- Sub signaling little buoy
- Boya de señal pequeña esférica
- Bouées segnasub sphérique petite
- Буй сферический

COD.	EAN	€
AP025	8055960725366	

DOUBLE BOY Ø 36cm



- Boa segnasub dotata di sagola e avvolgisagola. Munita di alloggio per una bottiglia di acqua da 500ml
- Dive buoy equipped with line, linewinder and room for a 500 ml water bottle.
- Boya de señalización, con cuerda incorporada y plegador. Espacio central con capacidad para una botella de agua de 500 ml
- Bouée de signalisation équipée d'une corde et enrouleur. équipée d'un emplacement pour une bouteille de 500 ml.
- Буй плотик Salvimar с карманом для бутылки воды 0,5 лита. Комплектуется буйрепом 35 метров и мотовилом.

COD.	EAN	€
400501	8055960726967	

ALPHA FLAG



- Bandierina internazionale Alpha
- International Alpha flag
- Bandera international Alpha
- Signaler Alpha International
- Международный флаг Alpha

COD.	EAN	€
400500/Z	8055960726981	2,40

ESPOSITORE ASTE

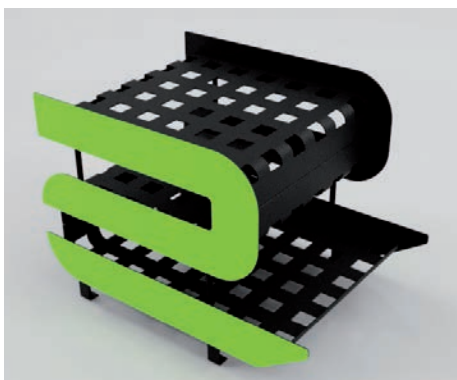

Per il tuo negozio, espositore da terra aste Salvimar.
Robusto e compatto, può contenere oltre 800 pz
Design by Salvimar, prodotto Made in Italy

Salvimar Shafts floor-display for your shop
Sturdy and solid, able to hold up to 800 pcs
Design by Salvimar, made in Italy

Para tu negocio, expositor de varillas Salvimar
Robusto y compacto, puede contener hasta 800 varillas
Diseñado por Salvimar, fabricado en Italia

Pour votre magasin, présentoir sur pied pour flèches
Salvimar . Robuste et compact ,il peut contenir jusqu'à 800
flèches. Design by Salvimar . Made In Italy

Подставка для гарпунов Salvimar для Вашего Магазина
Прочная и устойчивая, вмещает до 800 шт.
Дизайн от Salvimar, сделано в Италии



SIZES

L 70 cm x P 50 cm x H 50 cm

SHAFTS QUANTITY

OVER 800 pz.

COD.

IMBSAL050

CAPTURE

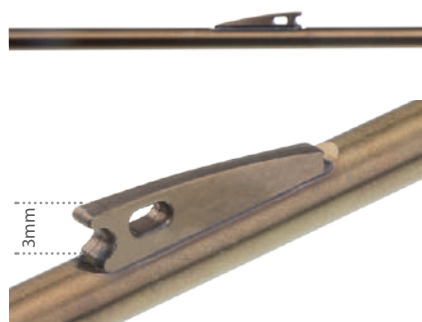

Asta INOX 17-4PH, pinnette realizzate in tecnologia M.I.M. - Metal Injection Molding - applicate con saldatura laser. Nuova aletta a profilo scalato, disponibile mono e doppia aletta

INOX 17-4PH shaft, shark fins realized with M.I.M. technology - Metal Injection Molding - applied with laser welding. New flopper with scaled profile, available with single and double flopper

Varilla INOX 17-4PH Tetones fabricados con tecnologia M.I.M (Metal Injection Molding) montados con soldadura laser. Nueva aleta con perfil escalonado, disponible en mono aleta y doble aleta

Flèche INOX 17.4 PH. Ergots réalisés avec la technologie M.I.M Metal Injection Molding appliqués avec des soudures au laser. Nouvel ardillon avec profilé échelonné disponible en mono et double ardillon

Гарпун из нержавеющей стали 17-4PH, зацеп Акулий плавник, приваренный по инновационной технологии лазерной сварки "M.I.M." Гарпун оснащен новым улучшенным флажком. Доступен в комплектации как с одним флажком, так и с двумя

CAPTURE SHAFT SINGLE BOTTOM FLOPPER - 17-4PH



CAPTURE SINGLE FLOPPER

DIAMETER	LENGHT	COD.	EAN	€
Ø 6,25mm	1050mm	901008C	8058093681233	
Ø 6,25mm	1150mm	901008D	8058093681196	
Ø 6,25mm	1200mm	901008E	8058093681202	
Ø 6,25mm	1250mm	901008EY	8058093681615	
Ø 6,25mm	1300mm	901008F	8058093681219	
Ø 6,25mm	1400mm	901008G	8058093681226	

DIAMETER	LENGHT	COD.	EAN	€
Ø 6,5mm	950mm	901009AY	8058093681622	
Ø 6,5mm	1050mm	901009B	8058093681288	
Ø 6,5mm	1100mm	901009C	8058093684104	
Ø 6,5mm	1150mm	901009D	8058093681295	
Ø 6,5mm	1200mm	901009E	8058093681301	
Ø 6,5mm	1250mm	901009E1	8058093681318	
Ø 6,5mm	1300mm	901009F	8058093681325	
Ø 6,5mm	1350mm	901009F1	8058093684111	
Ø 6,5mm	1400mm	901009G	8058093681332	
Ø 6,5mm	1500mm	901009H	8058093681349	
Ø 6,5mm	1600mm	901009I	8058093683770	

DIAMETER	LENGHT	COD.	EAN	€
Ø 7,0mm	1050mm	901010C	8058093681356	
Ø 7,0mm	1150mm	901010D	8058093681448	
Ø 7,0mm	1200mm	901010E	8058093681462	
Ø 7,0mm	1300mm	901010F	8058093681479	
Ø 7,0mm	1400mm	901010G	8058093681493	
Ø 7,0mm	1500mm	901010H	8058093681516	
Ø 7,0mm	1600mm	901009I	8058093681530	

CAPTURE SHAFT DOUBLE FLOPPER - 17-4PH



ALETTA DOPPIA DOUBLE FLOPPER

DIAMETER	LENGHT	COD.	EAN	€
Ø 6,25mm	1050mm	901008CX	8058093681554	
Ø 6,25mm	1150mm	901008DX	8058093681240	
Ø 6,25mm	1200mm	901008EX	8058093681257	
Ø 6,25mm	1250mm	901008EXY	8058093681639	
Ø 6,25mm	1300mm	901008FX	8058093681264	
Ø 6,25mm	1400mm	901008GX	8058093681271	

DIAMETER	LENGHT	COD.	EAN	€
Ø 6,5mm	950mm	901009AX	8058093681646	
Ø 6,5mm	1050mm	901009BX	8058093681363	
Ø 6,5mm	1100mm	901009CX	8058093684135	
Ø 6,5mm	1150mm	901009DX	8058093681370	
Ø 6,5mm	1200mm	901009EX	8058093681387	
Ø 6,5mm	1250mm	901009E1X	8058093681394	
Ø 6,5mm	1300mm	901009FX	8058093681400	
Ø 6,5mm	1350mm	901009F1X	8058093684142	
Ø 6,5mm	1400mm	901009GX	8058093681417	
Ø 6,5mm	1500mm	901009HX	8058093681424	

DIAMETER	LENGHT	COD.	EAN	€
Ø 7,0mm	1050mm	901010CX	8058093681431	
Ø 7,0mm	1150mm	901010DX	8058093681455	
Ø 7,0mm	1200mm	901010EX	8058093682254	
Ø 7,0mm	1300mm	901010FX	8058093681486	
Ø 7,0mm	1400mm	901010GX	8058093681509	
Ø 7,0mm	1500mm	901010HX	8058093681523	
Ø 7,0mm	1600mm	901010IX	8058093681547	

FOLGORE

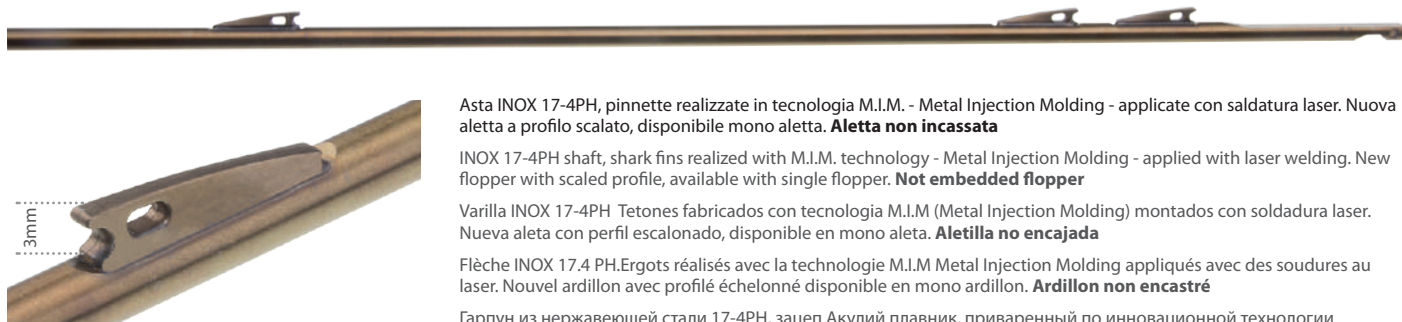

Asta INOX 17-4PH, pinnette realizzate in tecnologia M.I.M. - Metal Injection Molding - applicate con saldatura laser. Nuova aletta a profilo scalato, disponibile mono aletta. **Aletta non incassata**

INOX 17-4PH shaft, shark fins realized with M.I.M. technology - Metal Injection Molding - applied with laser welding. New flopper with scaled profile, available with single flopper. **Not embedded flopper**

Varilla INOX 17-4PH Tetones fabricados con tecnologia M.I.M (Metal Injection Molding) montados con soldadura laser. Nueva aleta con perfil escalonado, disponible en mono aleta. **Aletilla no encajada**

Flèche INOX 17.4 PH. Ergots réalisés avec la technologie M.I.M Metal Injection Molding appliqués avec des soudures au laser. Nouvel ardillon avec profilé échelonné disponible en mono ardillon. **Ardillon non encastré**

Гарпун из нержавеющей стали 17-4PH, зацеп Акулий плавник, приваренный по инновационной технологии лазерной сварки "M.I.M." Гарпун оснащен новым улучшенным флажком. Доступен в комплектации как с одним флажком, так



FOLGORE SINGLE FLOPPER

FOLGORE SHAFT SINGLE BOTTOM FLOPPER - 17-4PH

DIAMETER	LENGHT	COD.	EAN	€
Ø 6,50mm	1050mm	901011B	8058093687020	
Ø 6,50mm	1150mm	901011D	8058093687037	
Ø 6,50mm	1200mm	901011E	8058093687044	
Ø 6,50mm	1250mm	901011E1	8058093687051	
Ø 6,50mm	1300mm	901011F	8058093687068	
Ø 6,50mm	1400mm	901011G	8058093687075	
Ø 6,50mm	1500mm	901011H	8058093687082	

PACIFIC



Asta INOX 17-4PH. pinnette realizzate in tecnologia M.I.M. Estremamente resistente, aletta rinforzata adatta alla pesca di grandi prede

INOX 17-4PH hark fins realized with M.I.M. technology. Extremely durable, reinforced flopper suitable for "Big game hunting"

Varilla INOX 17-4PH Tetones fabricados con tecnologia M.I.M , Aleta reforzada, adaptada a la captura de grandes piezas

Flèche INOX 17.4PH. Ergots réalisés avec la technologie M.I.M résistante. Ardillon renforcé adapté à la capture des grosses prises

Очень прочный гарпун из нержавеющей стали 17-4PH с зацепом акулий плавник приваренным к гарпуну путем лазерной сварки. Усилено место крепления флажка к гарпуну. Подходит для охоты на очень крупную рыбу



PACIFIC SINGLE FLOPPER

PACIFIC SHAFT SINGLE BOTTOM FLOPPER - 17-4PH

DIAMETER	LENGHT	COD.	EAN	€
Ø 7,0mm	1200mm	901005E	8057685553163	
Ø 7,0mm	1300mm	901005F	8057685553170	
Ø 7,0mm	1400mm	901005G	8057685553187	
Ø 7,0mm	1500mm	901005H	8057685553194	
Ø 7,0mm	1600mm	901005I	8057685553200	
Ø 7,0mm	1700mm	901005L	8057685554368	
DIAMETER	LENGHT	COD.	EAN	€
Ø 7,5mm	1300mm	901006F	8057685553279	
Ø 7,5mm	1400mm	901006G	8057685553286	
Ø 7,5mm	1500mm	901006H	8057685553354	
Ø 7,5mm	1600mm	901006I	8057685553385	
Ø 7,5mm	1700mm	901006L	8057685554375	
Ø 7,5mm	1800mm	901006M	8057685554382	
DIAMETER	LENGHT	COD.	EAN	€
Ø 8,0mm	1300mm	901007F	8057685553477	
Ø 8,0mm	1400mm	901007G	8057685553484	
Ø 8,0mm	1500mm	901007H	8057685553491	
Ø 8,0mm	1600mm	901007I	8057685554399	
Ø 8,0mm	1700mm	901007L	8057685554405	

CAPTURE TRICUSPIDE - SANDVIK



Asta in acciaio SANDVIK, pinnette realizzate in tecnologia M.I.M. - Metal Injection Molding - applicate con saldatura laser. Punta tricuspid per una perfetta perforazione

Sandvik steel shaft, shark fins realized with M.I.M. - Metal Injection Molding - applied with laser welding. Tricuspid tip for perfect penetration

Varilla en acero SANDVIK Tetones fabricados con tecnología M.I.M (Metal Injection Molding) montados con soldadura laser: Punta tricuspid para una perfecta perforación

Flèche en acier SANDVIK. Ergots réalisés avec la technologie M.I.M Metal Injection Molding appliqués avec des soudures au laser. Pointe Tricuspid pour une parfaite pénétration

Гарпун из стали Sandvik с зацепом Акулий плавник приваренным к гарпуну с помощью технологии лазерной сварки M.I.M. Наконечник имеет трехгранную заточку для увеличения проникающей способности

CAPTURE TRICUSPIDE SHAFT SINGLE BOTTOM FLOPPER - SANDVIK



CAPTURE SINGLE FLOPPER

DIAMETER	LENGHT	COD.	EAN	€
Ø 6,5mm	1050mm	908010D	8058093681806	
Ø 6,5mm	1150mm	908010F	8058093681813	
Ø 6,5mm	1200mm	908010H	8058093681820	
Ø 6,5mm	1250mm	908010L	8058093682261	
Ø 6,5mm	1300mm	908010N	8058093681837	
Ø 6,5mm	1400mm	908010P	8058093681844	
Ø 6,5mm	1500mm	908010R	8058093681851	

PACIFIC FILETTATA



Asta INOX 17-4PH. Pinnette saldate laser. Estremamente resistente, terminale filettata.

INOX 17-4PH shaft. Laser welded shark fins. Extremely durable, threaded end

Varilla INOX 17-4PH Tetones montados con soldadura laser, Extremadamente resistente, Punta roscada

Flèche en INOX 17.4PH ergots soudés au laser .extrêmement résistante. pointe fileté

Гарпун из нержавеющей стали 17-4PH со скручивающимся наконечником и зацепом Акулий плавник, приваренным по инновационной технологии лазерной сварки "M.I.M."

PACIFIC SHAFT FILETTATA 17-4PH - M7



FILETTATA SCREWED

DIAMETER	LENGHT	COD.	EAN	€
Ø 7,0mm	1250mm	905125P	8057685557888	
Ø 7,0mm	1350mm	905135P	8057685557895	
Ø 7,0mm	1450mm	905145P	8057685557901	
Ø 7,0mm	1550mm	905155P	8057685557918	

TAHITIANA

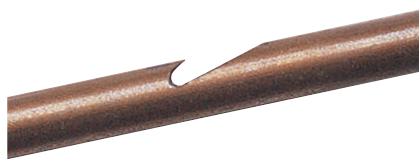

Tacche tradizionali idrodinamiche, ottimo rapporto qualità/prezzo

Hydrodynamic traditional notches, good value quality/price

Corte tradicional, optimas condiciones calidad/precio

Crans traditionnels et hydrodynamiques. Excellent rapport qualité/prix

Гидродинамическая форма, оптимальное соотношение цена/качество



CAPTURE SINGLE FLOPPER

TAHITIANA SHAFT SINGLE FLOPPER ON TOP - 17-4PH

DIAMETER	LENGHT	COD.	EAN	€
Ø 6,0mm	700mm	AH098/SP03	8058093689376	
Ø 6,0mm	850mm	AH098/SP05	8055960729203	
Ø 6,0mm	950mm	AH098/SP06	8055960729210	
Ø 6,0mm	1050mm	AH098/SP07	8055960729227	
Ø 6,0mm	1100mm	AH098/SP09	8055960729234	
Ø 6,0mm	1150mm	AH098/SP10	8055960729241	
Ø 6,0mm	1200mm	AH098/SP12	8055960729258	
Ø 6,0mm	1300mm	AH098/SP15	8055960729265	
Ø 6,0mm	1400mm	AH098/SP20	8055960729272	

DIAMETER	LENGHT	COD.	EAN	€
Ø 6,25mm	850mm	AH099/SP05	8055960729289	
Ø 6,25mm	950mm	AH099/SP06	8055960729296	
Ø 6,25mm	1050mm	AH099/SP07	8055960729302	
Ø 6,25mm	1100mm	AH099/SP08	8055960729319	
Ø 6,25mm	1150mm	AH099/SP10	8055960729326	
Ø 6,25mm	1200mm	AH099/SP12	8055960729333	
Ø 6,25mm	1300mm	AH099/SP15	8055960729340	
Ø 6,25mm	1400mm	AH099/SP20	8055960729357	
Ø 6,25mm	1500mm	AH099/SP25	8055960729364	
Ø 6,25mm	1600mm	AH099/SP25/1	8058093689383	

DIAMETER	LENGHT	COD.	EAN	€
Ø 6,5mm	850mm	AH180	8055960729463	
Ø 6,5mm	950mm	AH181	8055960729470	
Ø 6,5mm	1050mm	AH182	8055960729487	
Ø 6,5mm	1100mm	AH184	8055960729494	
Ø 6,5mm	1150mm	AH195	8055960729500	
Ø 6,5mm	1200mm	AH195/1	8055960729517	
Ø 6,5mm	1300mm	AH196	8055960729524	
Ø 6,5mm	1400mm	AH197	8055960729531	
Ø 6,5mm	1500mm	AH198	8055960729548	
Ø 6,5mm	1600mm	AH200	8058093689390	

TAHITIANA SHAFT DOUBLE FLOPPER - 17-4PH

DIAMETER	LENGHT	COD.	EAN	€
Ø 6,5mm	850mm	AH150	8055960729555	
Ø 6,5mm	950mm	AH151	8055960729562	
Ø 6,5mm	1050mm	AH152	8055960729579	
Ø 6,5mm	1100mm	AH154	8055960729586	
Ø 6,5mm	1150mm	AH160	8055960729593	
Ø 6,5mm	1200mm	AH162	8055960729609	
Ø 6,5mm	1300mm	AH165	8055960729616	
Ø 6,5mm	1400mm	AH170	8055960729623	
Ø 6,5mm	1500mm	AH175	8055960729630	



DOUBLE FLOPPER

TAHITIANA SHAFT FILETTATA - 17 4PH

DIAMETER	LENGHT	COD.	EAN	€
Ø 6,5mm	600mm	AG879	8055960729647	
Ø 6,5mm	620mm	AG879/1	STONE 40	8056138180710
Ø 6,5mm	680mm	AG880		8055960729654
Ø 6,5mm	720mm	AG881	STONE 50	8056138180437
Ø 6,5mm	750mm	AG882		8055960729661
Ø 6,5mm	800mm	AG885		8055960729678
Ø 6,5mm	820mm	AG885/1	STONE 60	8056138180727
Ø 6,5mm	850mm	AG886		8055960729685
Ø 6,5mm	970mm	AG887	STONE 75	8055960729692
Ø 6,5mm	1100mm	AG890		8055960729708
Ø 6,5mm	1250mm	AG892		8055960729715
Ø 6,5mm	1350mm	AG894		8055960729722



FILETTATA SCREWED

ARBALETE SPEARGUNS SHAFTS

	Ømm	LENGHT mm	SHARK FIN /NOTCHES	MATE- RIAL	ALETTA CAPTURE single flopper	ALETTA DOPPIA double flopper	ALETTA PACIFIC single lopper	ALETTA SALVIMAR	FILET- TATA	ALETTA FOLGORE single flopper	ALETTA INCASSATA
FOLGORE	6,50	1050 - 1150 - 1200 1250 - 1300 1400 - 1500	MIM 3mm	17-4ph						✓	
CAPTURE	6,25	1050 - 1150 - 1200 1250 - 1300 - 1400	MIM 3mm	17-4ph	✓	✓					✓
	6,50	950 - 1050 - 1100 - 1150 1200 - 1250 - 1300 1350 - 1400 - 1500	MIM 3mm	17-4ph	✓	✓					✓
	7,0	1050 - 1150 - 1200 - 1300 1400 - 1500 - 1600	MIM 3mm	17-4ph	✓	✓					✓
PACIFIC	7,0	1200 - 1300 - 1400 1500 - 1600 - 1700	MIM 6mm	17-4ph			✓				
	7,5	1300 - 1400 - 1500 1600 - 170 - 1800	MIM 6mm	17-4ph			✓				
	8,0	1300 - 1400 - 1500 1600 - 1700 - 1800	MIM 6mm	17-4ph			✓				
CAPTURE TRICUSPI- DE	6,50	1050 - 1150 - 1200 1250 - 1300 1400 - 1500	MIM 3mm	SANDVIK	✓						✓
PACIFIC FILETTATA	7,0	1250 - 1350 1450 - 1550	MIM 6mm	17-4ph					✓ M7		
TAHITIANA	6,0	850 - 950 - 1050 - 1150 1200 - 1300 - 1400	NOTCHES	17-4ph				✓			
	6,25	850 - 950 - 1050 - 1150 1200 - 1300 - 1400	NOTCHES	17-4ph	✓						✓
	6,50	850 - 950 - 1050 1150 - 1200 1300 - 1400 - 1500	NOTCHES	17-4ph	✓	✓					✓
TAHITIANA FILETTATA	6,50	600 - 680 - 750 800 - 850 - 970 1100 - 1250	NOTCHES	17-4ph					✓ M7		

TOP ARBALETE SUGGESTED SHAFTS

ARBALETE SPEARGUNS	SHAFTS DESCRIPTION	COD.
METAL 60 / METAL ROLLER 60 /METAL KRYPISIS 60 /V-PRO 60	Asta/Shaft CAPTURE mono aletta ø 6,50 - mm 1050 mm	901009B
METAL 75/ METAL ROLLER 75 /METAL KRYPISIS 75 /V-PRO 75	Asta/Shaft CAPTURE mono aletta ø 6,50 mm - 1150 mm	901009D
METAL 85 / METAL ROLLER 85 / METAL KRYPISIS 85/ V-PRO 85	Asta/Shaft CAPTURE mono aletta ø 6,50 mm - 1200 mm	901009E
METAL 95 / METAL ROLLER 95 /METAL KRYPISIS 95 / V-PRO 95	Asta/Shaft CAPTURE mono aletta ø 6,50 mm - 1300 mm	901009F
METAL 105 / METAL ROLLER 105 /METAL KRYPISIS 105 /V-PRO 105	Asta/Shaft CAPTURE mono aletta ø 6,50 mm - 1400 mm	901009G
METAL 115/METAL ROLLER 115 /METAL KRYPISIS 115	Asta/Shaft CAPTURE mono aletta ø 7.0mm - 1500 mm	901010H
METAL 125 / METAL ROLLER 125	Asta/Shaft CAPTURE mono aletta ø 7.0mm - 1600 mm	901010I
WILD CARBO		
WILD CARBO 60	Asta/Shaft CAPTURE mono aletta ø 6,50 - mm 1050 mm	901009B
WILD CARBO 75	Asta/Shaft CAPTURE mono aletta ø 6,50 mm - 1150 mm	901009D
WILD CARBO 85	Asta/Shaft CAPTURE mono aletta ø 6,50 mm - 1200 mm	901009E
WILD CARBO 95	Asta/Shaft CAPTURE mono aletta ø 6,50 mm - 1300 mm	901009F
WILD CARBO 105	Asta/Shaft CAPTURE mono aletta ø 7.0mm - 1400 mm	901010G
WILD CARBO 115	Asta/Shaft CAPTURE mono aletta ø 7.0mm - 1500 mm	901010H
CARBON SAPIENS METAL		
CARBON SAPIENS METAL 85	Asta/Shaft CAPTURE mono aletta ø 6,50 mm - 1200 mm	901009E
CARBON SAPIENS METAL 95	Asta/Shaft CAPTURE mono aletta ø 6,50 mm - 1300 mm	901009F
CARBON SAPIENS METAL 105	Asta/Shaft CAPTURE mono aletta ø 6,50 mm - 1400 mm	901009G
CARBON SAPIENS METAL 115	Asta/Shaft CAPTURE mono aletta ø 7.0mm - 1500 mm	901010H
CARBON SAPIENS METAL 125	Asta/Shaft CAPTURE mono aletta ø 7.0mm - 1600 mm	901010I
HERO		
HERO 65 / TOMAHAWK 65	Asta/Shaft CAPTURE mono aletta ø 7.0mm - 1050 mm	901010C
HERO 75/ TOMAHAWK 75	Asta/Shaft CAPTURE mono aletta ø 7.0mm - 1150 mm	901010D
HERO 85/ TOMAHAWK 85	Asta/Shaft CAPTURE mono aletta ø 7.0mm - 1200 mm	901010E
HERO 95	Asta/Shaft CAPTURE mono aletta ø 7.0mm - 1300 mm	901010F
TOMAHAWK 95	Asta/Shaft PACIFIC mono aletta ø 7.5mm - 1400 mm	901006G
HERO 105 / TOMAHAWK 105	Asta/Shaft PACIFIC mono aletta ø 7.5mm - 1400 mm	901006G
HERO 115/ TOMAHAWK 115	Asta/Shaft PACIFIC mono aletta ø 7.5mm - 1500 mm	901006H
HERO 125 / TOMAHAWK 125	Asta/Shaft PACIFIC mono aletta ø 7,5mm - 1700 mm	901006L
HERO 135/ TOMAHAWK 135	Asta/Shaft PACIFIC mono aletta ø 7,5mm - 1800 mm	901006M
STORM HERO		
STORM HERO 85	Asta/Shaft CAPTURE mono aletta ø 7.0mm - 1200 mm	901010E
STORM HERO 95	Asta/Shaft CAPTURE mono aletta ø 7.0mm - 1300 mm	901010F
STORM HERO 105	Asta/Shaft PACIFIC mono aletta ø 7.5mm - 1400 mm	901006G
STORM HERO 115	Asta/Shaft PACIFIC mono aletta ø 7.5mm - 1500 mm	901006H
HERO ROLLER		
HERO ROLLER 65	Asta/Shaft CAPTURE mono aletta ø 7.0mm - 1050 mm	901010C
HERO ROLLER 75	Asta/Shaft CAPTURE mono aletta ø 7.0mm - 1150 mm	901010D
HERO ROLLER 85	Asta/Shaft CAPTURE mono aletta ø 7.0mm - 1200 mm	901010E
HERO ROLLER 95	Asta/Shaft CAPTURE mono aletta ø 7.0mm - 1300 mm	901010F
HERO ROLLER 105	Asta/Shaft PACIFIC mono aletta ø 7.5mm - 1400 mm	901006G
HERO ROLLER 115	Asta/Shaft PACIFIC mono aletta ø 7.5mm - 1500 mm	901006H
HERO ROLLER 125	Asta/Shaft PACIFIC mono aletta ø 7,5mm - 1700 mm	901006L
HERO ROLLER 135	Asta/Shaft PACIFIC mono aletta ø 7,5mm - 1800 mm	901006M
WILD CARBO ROLLER		
WILD CARBO ROLLER 60	Asta/Shaft CAPTURE mono aletta ø 7.0mm - 1050 mm	901010C
WILD CARBO ROLLER 75	Asta/Shaft CAPTURE mono aletta ø 7.0mm - 1150 mm	901010D
WILD CARBO ROLLER 85	Asta/Shaft CAPTURE mono aletta ø 7.0mm - 1200 mm	901010E
WILD CARBO ROLLER 95	Asta/Shaft CAPTURE mono aletta ø 7.0mm - 1300 mm	901010F
WILD CARBO ROLLER 105	Asta/Shaft CAPTURE mono aletta ø 7.0mm - 1400 mm	901010G
WILD CARBO ROLLER 115	Asta/Shaft CAPTURE mono aletta ø 7.0mm - 1500 mm	901010H



Raccordo filettato 5/16 - M6
 Adapter thread 5/16 - M6
 Adaptador de rosca 5/16 - M6
 Adaptateur fileté 5/16 - M6
 Адаптер для резьбы 5/16 - M6

KIT	TREAD	COD.	EAN	€
Kit 2 pz	5/16	AC060/C	8055960724727	
Kit 2 pz	M6	AC060/D	8057685559066	
Kit 2 pz	M7	AC060/B	8058093682902	



Cavetto acciaio inox testato 270 kg
 Stainless steel tested cable 270 kg
 Cable de acero inoxidable a prueba a 270 kg
 Cable d'acier inox testé 270 kg
 Трос из нержавеющей стали грузоподъемностью 270 кг

KIT	COD.	EAN	€
Kit 2 pz	AE083	8055960725816	



Anellino ferma cavetto Slip-Tip per asta \varnothing 6,5/7,0 - 7,5 - 8 mm
 Stop cable slide ring for Slip-Tip for 6,5/7,0 - 7,5 - 8 mm shaft
 Anillo deslizante por cable de acero, por varillas de \varnothing 6,5/7,0 - 7,5 - 8 mm
 Anneau bloque-cable d'acier Slip-Tip pour flèche de \varnothing 6,5/7,0 - 7,5 - 8 mm
 Скользящее кольцо для остановочного троса для гарпунов \varnothing 6,5/7,0 - 7,5 - 8 mm

KIT	\varnothing	COD.	EAN	€
Kit 2 pz	6,5mm	AC060/I	8058093684661	
Kit 2 pz	7mm	AC060/F	8055960724741	
Kit 2 pz	7,5mm	AC060/G	8055960724758	
Kit 2 pz	8mm	AC060/H	8055960724765	

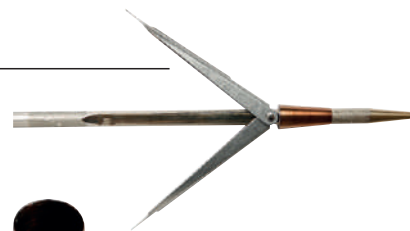

\varnothing 6,5mm \varnothing 7,0mm \varnothing 7,5mm

Cono in acciaio inox 174ph per asta Tahitiana
 Cone in stainless steel for tahitian
 Cono para varilla tahitiana
 Cône en acier inox 174ph
 Kit de 5 cônes
 Конус из закаленной стали 174ph

DIAMETER	KIT	COD.	EAN	€
\varnothing 6,5mm	Kit 5 pz	AE034/A	8057685550698	
\varnothing 7,0mm	Kit 5 pz	AE034/B	8057685550704	
\varnothing 7,5mm	Kit 5 pz	AE034/C	8057685557932	

ARPIONE SLIP TIP3

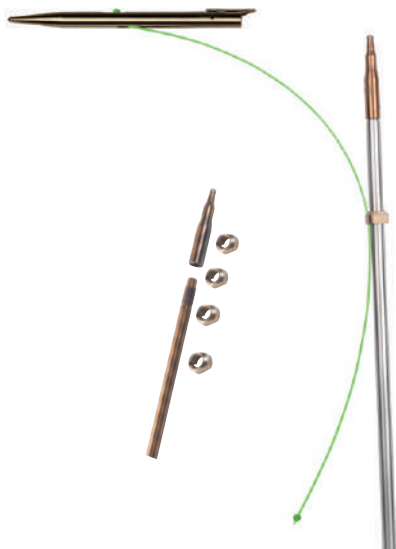

KIT	COD.	EAN	€
NEW 1 Kit	AC065	8056138184381	

AIR TAHITIANA



Asta per fucili pneumatici, fornita con rondella e scorri sagola e codolo a scelta per tutte le marche

Shaft for pneumatic guns, supplied with washer and line slider, tail choice for all brands

Varilla para fusiles neumaticos, incluye anilla corredera adaptable a todo tipo de fusiles de aire

Flèche avec rondelle et coulisseau, talon adaptable à tous fusils pneumatiques

Гарпун для пневматических ружей, оснащен центрирующей шайбой, скользящей втулкой и хвостовиком, подходит для всех марок пневматических ружей



CAPTURE SINGLE FLOPPER

AIR TAHITIANA Ø 7,0 SHAFT SINGLE FLOPPER - 17-4PH

DIAMETER	LENGHT*		COD.	EAN	€
Ø 7,0mm	620mm	Salvimar 55 Cyrano 550	AG305	8055960724291	
Ø 7,0mm	770mm	Salvimar 65 Cyrano 700	AG315	8055960724307	
Ø 7,0mm	870mm	Salvimar 75	AG317	8055960724314	
Ø 7,0mm	900mm	Cyrano 850	AG330	8055960724321	
Ø 7,0mm	970mm	Salvimar 85	AG334	8057685552227	
Ø 7,0mm	1050mm	Cyrano 970	AG340	8055960724239	
Ø 7,0mm	1120mm	Salvimar 100	AG341	8055960724246	
Ø 7,0mm	1200mm	Cyrano 1100	AG350	8055960724260	
Ø 7,0mm	1270mm	Salvimar 115	AG352	8057685552364	
Ø 7,0mm	1420mm	Salvimar 130	AG355	8058093682667	

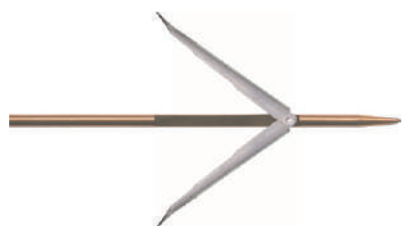

ALETTA DOPPIA DOUBLE FLOPPER

AIR TAHITIANA Ø 7,0 SHAFT DOUBLE FLOPPER - 17-4PH

DIAMETER	LENGHT*		COD.	EAN	€
Ø 7,0mm	620mm	Salvimar 55 Cyrano 550	AG305B	8055960724277	
Ø 7,0mm	770mm	Salvimar 65 Cyrano 700	AG315B	8055960724086	
Ø 7,0mm	870mm	Salvimar 75	AG317B	8055960724093	
Ø 7,0mm	900mm	Cyrano 850	AG330B	8055960724109	
Ø 7,0mm	970mm	Salvimar 85	AG334B	8057685552487	
Ø 7,0mm	1050mm	Cyrano 970	AG340B	8055960724116	
Ø 7,0mm	1120mm	Salvimar 100	AG341B	8055960724123	
Ø 7,0mm	1200mm	Cyrano 1100	AG350B	8055960725380	
Ø 7,0mm	1270mm	Salvimar 115	AG352B	8057685552494	
Ø 7,0mm	1420mm	Salvimar 130	AG355B	8058093682681	

AIR TAHITIANA Ø 7,0 SHAFT FLOPPER - 17-4PH - 45° NEW ANGLE TILT



ALETTA DOPPIA DOUBLE FLOPPER

AIR TAHITIANA Ø 7,0 SHAFT DOUBLE FLOPPER - 17-4PH

DIAMETER	LENGHT*		COD.	EAN	€
Ø 7,0mm	870mm	Salvimar 75	APNE270087	8056138180901	
Ø 7,0mm	970mm	Salvimar 85	APNE270097	8056138180925	
Ø 7,0mm	1120mm	Salvimar 100	APNE2700112	8056138180932	

*Misure riferite ad asta senza codolo - Sizes refer to the shafts with no tail - Medida referida a varilla sin culatín - Mesures de référence des flèches sans talon
Размеры относятся к гарпунам без хвостовика

AIR TAHITIANA Ø 8,0 SHAFT SINGLE FLOPPER - 17-4PH



PACIFIC SINGLE FLOPPER

DIAMETER	LENGHT*		COD.	EAN	€
Ø 8,0mm	1120mm	Salvimar 100	907200/L	8055960724406	
Ø 8,0mm	1270mm	Salvimar 115	907200/M	8055960724130	
Ø 8,0mm	1420mm	Salvimar 130	907200/N	8055960724284	

AIR TAHITIANA Ø 7,5 SHAFT FLOPPER - 17-4PH



ALETTA DOPPIA DOUBLE FLOPPER



45° new angle tilt

AIR TAHITIANA Ø 7,5 SHAFT DOUBLE FLOPPER - 17-4PH

DIAMETER	LENGHT*		COD.	EAN	€
Ø 7,5mm	970mm	Salvimar 85	907204D	8058093681899	
Ø 7,5mm	1120mm	Salvimar 100	907204F	8058093681905	
Ø 7,5mm	1270mm	Salvimar 115	907204H	8058093681912	
Ø 7,5mm	1420mm	Salvimar 130	907204L	8058093684128	

AIR TAHITIANA Ø 7,5 SHAFT SINGLE FLOPPER - 17-4PH



PACIFIC SINGLE FLOPPER

DIAMETER	LENGHT*		COD.	EAN	€
Ø 7,5mm	970mm	Salvimar 85	907202D	8058093681868	
Ø 7,5mm	1120mm	Salvimar 100	907202F	8058093681875	
Ø 7,5mm	1270mm	Salvimar 115	907202H	8058093681882	
Ø 7,5mm	1420mm	Salvimar 130	907202L	8056138181298	

*Misure riferite ad asta senza codolo - Sizes refer to the shafts with no tail - Medida referida a varilla sin culatín - Mesures de référence des flèches sans talon
Размеры относятся к гарпунам без хвостовика

FILETTATA 17-4PH



FILETTATA SCREWED

DIAMETER	LENGHT*		COD.	EAN	€
Ø 7,0mm	350mm	Salvimar 40 Cyrano/Sten	AG190/174PH	8056138181274	
Ø 7,0mm	512mm	Salvimar 55 Cyrano/Sten	AG200/174PH	8058093689727	
Ø 7,0mm	662mm	Salvimar 65 Cyrano/Sten	AG210/174PH	8058093689734	
Ø 7,0mm	812mm	Salvimar 85 Cyrano/Sten	AG220/174PH	8058093689741	

FILETTATA INOX



FILETTATA SCREWED

DIAMETER	LENGHT*		COD.	EAN	€
Ø 7,0mm	932mm	Salvimar 85 Cyrano 970	AG235	8055960729043	
Ø 7,0mm	1082mm	Salvimar 100 Cyrano 1100	AG245	8055960729050	

DIAMETER	LENGHT*		COD.	EAN	€
Ø 8,0mm	350mm	Salvimar 40 Miniministen	AG003	8055960727209	
Ø 8,0mm	500mm	Salvimar 55 - Ministen	AG007	8055960727216	
Ø 8,0mm	650mm	Salvimar 65 Menisten	AG011	8055960727223	
Ø 8,0mm	750mm	Salvimar 75 - Mirage	AG015	8055960727230	
Ø 8,0mm	850mm	Salvimar 85 - Sten	AG019	8055960727247	
Ø 8,0mm	970mm	Salvimar 100 Supersten	AG023	8055960727254	
Ø 8,0mm	1070mm	Sten 115	AG027	8055960727261	

DIAMETER	LENGHT*		COD.	EAN	€
Ø 8,0mm	220mm	Asso30	AG055	8055960726271	
Ø 8,0mm	350mm	Asso40 - SL40	AG065	8055960726288	
Ø 8,0mm	500mm	Asso50 - SL55	AG075	8055960726295	
Ø 8,0mm	650mm	Asso65 - SL70	AG085	8055960726301	
Ø 8,0mm	750mm	Asso75	AG095	8055960726318	
Ø 8,0mm	850mm	Asso90	AG105	8055960726325	
Ø 8,0mm	950mm	SL100	AG086	8057685557925	

*Misure riferite ad asta senza codolo - Sizes refer to the shafts with no tail - Medida referida a varilla sin culatín - Mesures de référence des flèches sans talon
Размеры относятся к гарпунам без хвостовика

FILETTATA ZINCATA / GALVANIZED



FILETTATA SCREWED

DIAMETER	LENGHT*		COD.	EAN	€
Ø 7,0mm	812mm	Salvimar 75 Cyrano 850	AG220	8055960724499	
Ø 7,0mm	932mm	Salvimar 85 Cyrano 970	AG230	8055960725571	
Ø 7,0mm	1082mm	Salvimar 100 Cyrano 1100	AG240	8055960724840	

DIAMETER	LENGHT*		COD.	EAN	€
Ø 8,0mm	350mm	Salvimar 40 Miniministen	AG001	8055960727278	
Ø 8,0mm	500mm	Salvimar 55 Ministen	AG005	8055960727285	
Ø 8,0mm	650mm	Salvimar 65 Medisten	AG009	8055960727292	
Ø 8,0mm	750mm	Salvimar 75 Mirage	AG013	8055960727308	
Ø 8,0mm	850mm	Salvimar 85 Sten	AG017	8055960727315	
Ø 8,0mm	970mm	Salvimar 100 Supersten	AG021	8055960727322	

DIAMETER	LENGHT*		COD.	EAN	€
Ø 8,0mm	350mm	Asso40	AG060	8055960726141	
Ø 8,0mm	500mm	Asso50	AG070	8055960726134	
Ø 8,0mm	650mm	Asso65	AG080	8055960726158	
Ø 8,0mm	750mm	Asso75	AG090	8055960726172	
Ø 8,0mm	850mm	Asso90	AG100	8055960726189	
Ø 8,0mm	1150mm	Asso 115	AG110	8055960726196	
Ø 8,0mm	950mm	SL100	AG170	8055960726202	

PNEUMATIC GUNS SHAFTS

	Ømm	LENGHT* mm							CODOLO	MATE- RIAL	ALETTA CAPTURE single flopper	ALETTA DOPPIA double flopper	ALETTA PACIFIC	FILETTA- TA
AIR TAHITIANA	7,0	620 - 770 - 870 - 900 - 970 - 1120 - 1200 - 1270 - 1420							SALVIMAR/ CYRANO/STEN	17-4ph	✓	✓		
	7,5	970 - 1120 - 1270 - 1420							SALVIMAR/ CYRANO/STEN	17-4ph		✓		
	8,0	1120 - 1270 - 1420							SALVIMAR/ CYRANO/STEN	17-4ph			✓	
AIR TAHITIANA VUOTO	7,5	970 - 1120 - 1270 - 1420							SALVIMAR/ CYRANO/STEN	17-4ph			✓	
FILETTATA INOX	7,0	Predathor	400	550	650	750	850	1000	SALVIMAR/ CYRANO/STEN	INOX				✓
		Cyrano		550	700	850	970	1100						
	8,0	350 - 500 - 650 - 750 - 850 - 970 - 1070							SALVIMAR/ CYRANO/STEN	INOX				✓
8,0	220 - 350 - 500 - 650 - 750 - 850 - 950							SL/ASSO	INOX				✓	
FILETTATA ZINCATA	7,0	Predathor		550	650	750	850	1000	SALVIMAR/ CYRANO/STEN	ZINCATA				✓
		Cyrano		550	700	850	970	1100						
	8,0	350 - 500 - 650 - 750 - 850 - 970							SALVIMAR/ CYRANO/STEN	ZINCATA				✓
8,0	350 - 500 - 650 - 750 - 850 - 950 - 1150							SL/ASSO	ZINCATA				✓	
FILETTATA 174PH	7,0	350 - 512 - 662 - 812							SALVIMAR/ CYRANO/STEN	174PH				✓

*Misure riferite ad asta senza codolo - Sizes refer to the shafts with no tail - Medida referida a varilla sin culatin - Mesures de référence des flèches sans talon
Размеры относятся к гарпунам без хвостовика



PIOMBO A SGANCIO



- Piombo a sgancio rapido da 950gr rivestito
- Staffa di fissaggio in cintura in acciaio INOX
- Anello inferiore in acciaio INOX per aggancio rapido
- Ideale per pedagnare la boa segna sub
- 950gr coated quick-release lead
- Belt fixing bracket in stainless steel
- Stainless steel bottom ring for quick fastening
- Ideal for anchoring the marker buoy
- Plomo recubierto de liberación rápida de 950gr
- Soporte de fijación del cinturón en acero inoxidable
- Anillo inferior en acero inoxidable para enganche rápido
- Ideal para fondear la boya
- Plomb enrobé à libération rapide de 950g
- Clip de ceinture en acier inoxydable INOX
- Anneau inférieur en acier inoxydable pour un largage rapide
- Idéal pour marquage de la zone sur la bouée de signalisation
- Быстросбрасываемый груз с покрытием резиной. Вес 950 гр
- Петля для крепления на ремень выполнена из нержавеющей стали
- Нижнее кольцо из нержавеющей стали для быстрого крепления
- Идеально подходит для крепления маркерного буя

	COD.	EAN	€
NEW	400850BK	8056138182356	
NEW	400850Y	8056138182363	

PLASTIC LEAD



- Pedagno in piombo da 600 grammi , rivestito
- Forma a U studiata per agevolare estrazione e fissaggio in cintura.
- Anello inox, in dotazione, per agevolare l'aggancio del moschettone alla sagola boa o al pallone segna sub
- 600 gr lead buoy, coated
- U-shape designed to facilitate extraction and attachment to the belt.
- Stainless steel ring, supplied with, to make it easier to attach the snap hook to the buoy line or to the sub signalling ball
- Plomo de 600 gramos forrado
- Forma de "U" estudiada para una optima extracción y fijación en la cintura
- Anillo inox incorporada para facilitar el enganche del mosqueton al cabo de boya
- Plomb enrobé de 600 g
- Forme en U étudiée pour faciliter l'extraction et la fixation à la ceinture
- Anneau Inox en dotation pour faciliter l'accroche du mousqueton à la drisse de la bouée ou ballon de signalisation
- Груз для буя 600 грамм в пластиковой оболочке.
- U-образная форма предназначена для облегчения извлечения и крепления к ремню.
- Груз оснащен заводным кольцом из нержавеющей стали, которое служит для крепления груза к бую

	COD.	EAN	€
NEW	400800	8056138180017	

SPOOL LEAD



- Rocchetto in piombo da 400grammi , rivestito
- Forma cilindrica con testa x facilitare l'avvolgimento della sagola
- Ideale per stabilizzare la boa segnasub o segnare rapidamente la zona di pesca
- 400 gr lead spool, coated
- Cylindrical shape with head to facilitate the winding of the line
- Ideal for stabilising the sub signalling buoy or quickly marking the fishing area
- Plomo de 400 gramos forrado
- Forma cilindrica con cabezal para facilitar el enrolamiento del cabo
- Ideal para estabilizar la boya o marcar rapidamente una zona de pesca especifica
- Plomb de 400 g enrobé
- Forme cylindrique avec tête pour faciliter l'enroulage de la bobine .idéal pour stabiliser la bouée de signalisation ou marquer rapidement une zone de chasse
- Прорезиненный свинцовый груз весом 400 грамм
- Цилиндрическая форма для намотки буйрепа. То есть можно без мотовила - просто на груз намотать буйреп
- Идеально подходит для того чтобы забуить перспективное место

	COD.	EAN	€
NEW	400820	8056138180031	

LEAD ANKLE



500gr

1000gr

750gr

- Piombo quadrato 7,5x7.5 cm, rivestito
- Studiato per l'inserimento nelle tasche dello schienaleino Salvimar back pack
- Dotato di fori da 7mm può essere fissato alla sagola e utilizzato come pedagno
- Squared weight 7.5x7.5 cm, coated
- Designed to be inserted in the pockets of the Salvimar back pack
- Equipped with 7mm holes it can be fixed to the line and used as marker buoy
- Plomo cuadrado de 7.5 X 7.5mm, forrado
- Diseñado para introducir en los bolsillos del chaleco de plomos
- Dotado de pasador de 7mm se puede usar para fijar la boya en los fondeos
- Plomb carré de 7.5 x7.5 cm, enrobé .
- Etudié pour les poches des baudriers SALVIMAR Back Pack.
- Doté de trous de 7mm , peut être fixé à une bobine pour servir de marquage
- Груз плоский для разгрузочного жилета 7x5x75x1 cm
- Предназначен для разгрузочного жилета
- Плоский груз для жилета с отверстиями для того чтобы привязывать к нему лить и маркировать место

	GR.	COLOR	COD.	EAN	€
NEW	500	Red	400810	8056138180024	
NEW	750	Yellow	400813	8056138180963	
NEW	1000	Black	400815	8056138180956	

LEAD ANKLE



- Piombo per caviglia da 500 grammi, rivestito
- Inserito tra calzare e pantalone consente di equilibrare la spinta positiva del neoprene
- Ideali per praticare pesca all'agguato dove è di fondamentale importanza mantenere le pinne aderenti al fondale.
- 500 gr ankle weight, coated
- Inserted between socks and trousers it allows to balance the positive thrust of the neoprene
- Ideal for ambush fishing where it is of fundamental importance to keep the fins adherent to the bottom
- Plomo para tobillo de 500 Gramos forrado
- Para colocar entre el escaquin y el pantalón, consigue equilibrar la flotabilidad positiva del neopreno
- Ideal para la practica de pesca a la espera, donde es fundamental mantener las aletas a ras de suelo
- Plomb de cheville de 500g enrobé .
- Positionné entre le chausson et le pantalon , il permet d'équilibrer la flottabilité positive du néoprène.
- Idéal pour pratiquer la chasse à l'agachon , lorsqu'il est primordial de pouvoir maintenir les palmes dans le prolongement des fonds marins
- Груз для лодыжки весом в 500 гр.
- Служит для компенсации положительной плавучести неопрена.
- Идеально подходит для охоты в залежке, когда очень важно чтобы ноги не всплывали и были неподвижными

	COD.	EAN	€
NEW	400830	8056138180048	

PIOMBO PER CAVIGLIA



- Piombo convesso per caviglia 5,5 X 5 cm – 250gr
- Forma ergonomica per fissaggio tra muta e calzare
- Rivestito in plastica
- Convex ankle lead 5,5 X 5 cm – 250gr
- Ergonomic shape for fixing between wetsuit and sock
- Plastic-coated
- Plomo convexo para tobillo 5,5 X 5 cm - 250gr
- Forma ergonómica para la sujeción entre el neopreno y la bota
- Forrado de plástico
- Plomb de cheville convexe 5.5 X 5 cm - 250 g
- Forme ergonomique pour une fixation entre la combinaison de plongée et le chausson.
- Revêtement en plastique
- Изогнутый груз для лодыжки 5,5 x 5 см – 250 гр.
- Эргономичная форма для крепления на лодыжку Покрытый пластиком

	COD.	COLOR	EAN	€
NEW	400840	Rosso	8056138182349	

SCORRISAGOLA



- Scorrisagola in nylon caricato vetro
- Sede della sagola inglobata
- Maggiore trazione a forte carico
- Low profile fiberglass loaded nylon slide ring
- High strength channelled design for robustness in the area in contact with the shaft
- Corredera de nylon
- Encaje adaptado para la posición del nylon
- Mejor hidrodinámica en disparos potentes
- Coulisseau en nylon renforcé de fibre de verre
- Le fil est encastré dans le coulisseau pour favoriser la glisse
- Plus grande résistance à forte pression de charge
- Низкопрофильное стекловолокно, армированное нейлоном
- Набор амортизирующих колец
- Высокая прочность конструкции для устойчивости системы в зоне контакта с гарпуном

SLIDE RING	COD.	EAN	€
Ø 7,0mm	AE025/B	8057685557116	
Ø 8,0mm	AE025/D	8057685557130	



Codolo asta / Shaft tang / Cola de varilla / Fleches talon / Хвостовик для гарпуна

- 1 - cod. AE035 Ø 8 Asso/SL
 2 - cod. AE039 Ø 7 Vintair Predathor Cyrano
 3 - cod. AE033 Ø 8 Vintair Predathor Sten

KIT	COD.	EAN	€
10pz	AE033	8055960725717	
10pz	AE035	8055960725724	
10pz	AE039	8055960725612	

KIT45



Codolo e rondella con angolo a 45°, da usare con boccia di ammortizzo Ø 9mm interno
 45° angle shank and washer
 Culatin y arandela con ángulo a 45°
 Talon et rondelle avec angle à 45°
 45° angle shank and washer

- 1 - cod. AE036KIT Ø 7,0 Predathor Vuoto
 2 - cod. AE037KIT Ø 7,5 Dark Side

KIT	COD.	EAN	€
1pz	AE036KIT	8058093689413	
10pz	AE037KIT	8058093689406	



Scorrisagola e rondella per asta Ø 7 mm
 Line slider and washer for Ø 7 mm shaft
 Corredera, arandela y muelle para varilla 7 mm
 Coulisseau, rondelle et ressort pour flèche de Ø 7 mm
 Направляющая и шайба для стержня Ø 7 мм

COD.	EAN	€
AE022	8055960725580	



Scorrisagola, rondella e molla per asta Ø 8 mm
 Line slider, washer and spring for Ø 8 mm shaft
 Corredera, arandela y muelle para varilla 8mm
 Coulisseau, rondelle et ressort pour flèche de Ø 8 mm
 Направляющая, шайба и пружина для стержня Ø 8 мм

COD.	EAN	€
AE020	8055960725700	

EUREKA EASY DYNEEMA



Braccetti per ogive in tessil
Arms for textile wishbones
Obus para Dyneema
Etrier en Dyneema
Шарнирный зацеп DYNEEMA

COD.	EAN	€
400402	8055960724994	



Ogiva DYNEEMA con sfere
Wishbone DYNEEMA with spheres
Ogiva DYNEEMA con bolas para el nudo
Obus DYNEEMA avec sphères
Зацеп DYNEEMA со сферическим креплением

COD.	EAN	€
AP043	8055960725434	



Ogiva DYNEEMA con braccetti
Wishbone DYNEEMA with arms
Ogiva DYNEEMA con con brazos
Obus DYNEEMA avec les bras
Зацеп DYNEEMA с оружием

COD.	EAN	€
AP044	805596072544	

EUREKA KIT



Adattatori per montare elastici al metro su testate filetate
Adaptors to set rubbers in metres on threaded muzzles
Adaptador para montar las gomas por el metro sobre cabezal roscado
Adaptateurs pour monter sandows au mètre sur têtes filetées
Адаптеры для размещения тяжей в нарезных надульниках

COD.	EAN	€
400401	8055960724987	

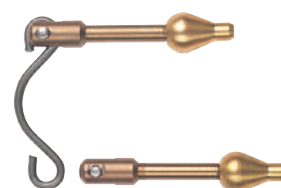

Ogiva snodata con archetto ø 2mm removibile
Articulated removable wishbones ø 2mm
Obus automontaje, con arco desmontable
Obus articulé avec archet ø 2mm amovible
Шарнирные усиленные съемные зацепы диам 2 мм

COD.	EAN	€
400406	8055960725038	

K-VELOX

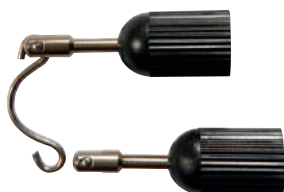

Ogiva snodata, archetto Velox
Articulated Velox
Ogiva articulada arco, Velox
Obus articulé, archet Velox
Шарнирные зацепы Velox

COD.	EAN	€
400408	8057685550759	

HYDRO VELOX



Ogiva snodata con archetto ø 2mm removibile
Articulated ø2mm removable
Ogiva articulada, con arco desmontable
Obus articulé avec archet ø2mm amovible
Шарнирные усиленные съемные зацепы диам 2 мм

COD.	EAN	€
400405	8055960725021	



Ogiva articolata con sfere per legature
Articulated wishbone with spheres
Ogiva articulada, bola ergonomica para hacer el nudo
Sphères ergonomiques pour étriers en tissus
Шарнирный зацеп со сферическим креплением

COD.	EAN	€
AP042	8055960725427	



Ogiva articolata con boccole in nylon
Articulated wishbone with nylon threaded plugs
Ogiva articulada, rosca de nylon
Jeu d'obus articulés en nylon
Шарнирный зацеп с нейлоновым резьбовым креплением

COD.	EAN	€
AP041	8055960725410	



Kit Ogive TWIN con boccole in nylon
 Wishbone kit TWIN/B with nylon threaded plugs
 Kit Ogivas Twin con rosca de nylon
 Kit Obus TWIN avec ogives en nylon
 Комплект зацепов TWIN/B с нейлоновым резьбовым креплением

COD.	EAN	€
AP047	8055960725472	



Kit Ogive TWIN con sfere
 Wishbone kit TWIN with spheres
 Kit Ogivas Twin con bolas para el nudo
 Kit Obus TWIN avec sphères
 Комплект зацепов TWIN со сферическим креплением

COD.	EAN	€
AP047/18	8055960725502	



Ogiva BIG boccole nylon
 Wishbone BIG with nylon threaded plugs
 Ogiva BIG con rosca de nylon
 Jeu d'obus BIG en nylon
 Зацеп BIG с нейлоновым резьбовым креплением

COD.	EAN	€
AP047/06	8055960725489	



Ogiva SMALL boccole nylon
 Wishbone SMALL with nylon threaded plugs
 Ogiva SMALL con rosca de nylon
 Jeu d'obus SMALL en nylon
 Зацеп SMALL с нейлоновым резьбовым креплением

COD.	EAN	€
AP047/09	8055960725496	



Ogiva BIG con sfere
 Wishbone BIG with spheres
 Ogiva BIG con bolas para el nudo
 Obus BIG avec sphères
 Зацеп BIG со сферическим креплением

COD.	EAN	€
AP047/24	8055960725519	



Ogiva SMALL con sfere
 Wishbone SMALL with spheres
 Ogiva SMALL con bolas para el nudo
 Obus SMALL avec sphères
 Зацеп SMALL со сферическим креплением

COD.	EAN	€
AP047/27	8055960725526	



Ogiva ECO
Wishbone ECO
Ogiva ECO
Obus ECO
Зацепы ECO

KIT	COD.	EAN	€
5pz	AP046	8055960725465	



Sfere ergonomiche per archetti tessili
Egonomic spheres for bridles wishbones
Bolas ergonómica para obus de hilo
Sphères ergonomiques pour étriers en tissus
Эргономичные крепежные сферы для зацепов-уздек

KIT	COD.	EAN	€
Kit 10 pz	400436	8055960725090	



400435



AP048

Kit 10 sfere per legature, filettate M4
Kit 10 spheres for timing wishbones, thread M4
Kit de 10 bolas para obus, roscado M4
Kit 10 sphères à ligaturer, filetées M4
Набор из 10 сфер PRO для крепления зацепов

KIT	COD.	EAN	€
Kit 10 pz	400435	8055960725083	
Kit 10 pz	AP048	8055960725533	



Porta fiocina e porta arpione per boa
Harpoon and prongs holder for buoy
Porta tridente para colgar en la boya
Porte fouine et harpon pour bouée
Держатель для наконечников для буя

COD.	EAN	€
AP081	8055960726103	



Archetto Velox
Velox wishbone
Arco Velox
Archet Velox
Зацеп Velox

KIT	COD.	EAN	€
Kit 5 pz	400431	8055960725052	



Paralyzer INOX 3 punte, lunghezza 24cm. M7
Paralyzer stainless 3 prongs, lenght 24cm. M7
Paralyzer INOX 3 puntas, largo 24cm. M7
Paralyzer Inox à 3 pointes, longueur 24cm. M7
Трехзубая объемная насадка из закаленной нержавеющей стали, длина 24см. M7

COD.	EAN	€
AA006/B	8057685550728	

SPEED MUSTAD



Fiocina base nylon 4 punte originali Mustad
4 Mustad prongs, nylon body
Fitora base plastica en nylon, 4 puntas Mustad
Trident corps en nylon, 4 pointes originales Mustad
Наконечник 4 зуба Mustad, нейлоновый корпус

COD.	EAN	€
AA008/B	8055960723867	
AA008/M	8058093686870	

JET 3 PUNTE MUSTAD



Fiocina base nylon 3 punte originali Mustad
3 Mustad prongs, nylon body
Fitora base plastica en nylon, Mustad
Trident corps en nylon, 3 pointes originales Mustad
Наконечник 3 зуба Mustad, нейлоновый корпус

COD.	EAN	€
AA021	8055960723966	
AA021M	8058093686887	

JET 5 PUNTE MUSTAD



Fiocina base nylon 5 punte originali Mustad
5 Mustad prongs, nylon body
Fitora base plastica en nylon, 5 puntas Mustad
Trident corps en nylon, 5 pointes originales Mustad
Наконечник 5 зубьев Mustad, нейлоновый корпус

COD.	EAN	€
AA023	8055960723973	
AA023M	8058093686894	

SPEED



Fiocina nylon 4 punte in acciaio temperato zincato Ø 4
4 prongs, nylon body. - Tempered and galvanized steel Ø 4
Fitora en nylon, 4 Puntas de acero templado y galvanizado Ø 4
Trident en nylon, 4 pointes en acier trempé zingué Ø 4
Наконечник Jet 4 зуба, нейлоновый корпус. Закаленная и оцинкованная сталь, - Ø 4

COD.	EAN	€
AA008	8055960723850	

SPEED INOX



Fiocina Inox base nylon 4 punte in acciaio inossidabile temperato Ø 4
4 stainless prongs, nylon body. - Tempered stainless steel Ø 4
Fitora INOX base plastica en nylon, 4 puntas, de acero INOX templado Ø 4
Trident Inox, corps en nylon, 4 pointes en acier inoxydable trempé Ø 4
Наконечник Jet 4 зуба из нержавеющей стали, нейлоновый корпус. Закаленная нержавеющая сталь Ø 4

COD.	EAN	€
AA008/S	8055960723874	

JET 3



Fiocina nylon 3 punte in acciaio temperato zincato Ø 4
3 prongs, nylon body. Tempered and galvanized steel Ø 4
Fitora en nylon, 3 Puntas de acero templado y galvanizado Ø 4
Trident en nylon, 3 pointes en acier trempé zingué Ø 4
Наконечник Jet 3 зуба, нейлоновый корпус. Закаленная и оцинкованная сталь, - Ø 4

COD.	EAN	€
AA013	8055960723928	

JET 5



Fiocina 5 punte. Acciaio temperato zincato - Ø 4
5 prongs, nylon body. Tempered and galvanized steel Ø 4
Fitora 5 Puntas de acero templado y galvanizado Ø 4mm
Trident en nylon, 5 pointes en acier trempé zingué Ø 4
Наконечник многозубец, Jet 5 зубьев, нейлоновый корпус. Закаленная и оцинкованная сталь Ø 4

COD.	EAN	€
AA015	8055960723942	

JET 3 INOX



Fiocina Inox base nylon 3 punte in acciaio inossidabile temperato Ø 4
 3 stainless prongs, nylon body. Tempered stainless steel Ø 4
 Fitora INOX base plastica en nylon, 3 puntas, de acero INOX templado Ø 4
 Trident Inox, corps en nylon, 3 pointes en acier inoxydable trempé Ø 4
 Наконечник Jet 3 зуба из нержавеющей стали, нейлоновый корпус.
 Закаленная нержавеющая сталь Ø 4

COD.	EAN	€
AA025	8055960723980	

JET 5 INOX



Fiocina Inox base nylon 5 punte in acciaio inossidabile temperato Ø 4
 5 stainless prongs, nylon body. Tempered stainless steel Ø 4
 Fitora INOX base plastica en nylon, 5 puntas, de acero INOX templado Ø 4
 Trident Jet Inox, corps en nylon, 5 pointes en acier inoxydable trempé Ø 4
 Наконечник Jet 5 зубьев из нержавеющей стали, нейлоновый корпус.
 Закаленная нержавеющая сталь Ø 4

COD.	EAN	€
AA027	8055960723997	

MARTIN 3 PUNTE



Martin base nylon 3 punte coniche in acciaio temperato zincato nero Ø 5
 Martin 3 heavy conic prongs, nylon body in tempered and black galvanized steel Ø 5
 Fitora Martin base plastica en nylon, 3 puntas de acero negro templado y galvanizado Ø 5
 Trident Martin, corps en nylon, 3 pointes coniques en acier trempé zingué noir Ø 5
 Наконечник 3-зубец: Martin 3 тяжелых конических зуба, нейлоновый корпус в закаленной и черной оцинкованной стали Ø 5

COD.	EAN	€
AA009N	8055960723881	

MARTIN 5 PUNTE



steel Ø 5 AA011N
 Martin base nylon a 5 punte coniche in acciaio temperato zincato nero Ø 5
 Martin 5 heavy conic prongs, nylon body in tempered and black galvanized steel Ø 5
 Fitora Martin base plastica en nylon, 5 puntas de acero negro templado y galvanizado Ø 5
 Trident Martin, corps en nylon, 5 pointes coniques en acier trempé zingué noir Ø 5
 Наконечник многозубец Martin 5 тяжелых конических зубьев, нейлоновый корпус в закаленной и черной оцинкованной стали Ø 5

COD.	EAN	€
AA011N/B	8055960723904	

FIOCINA BIG



Fiocina Big inox 3 punte con 3 alette mobili in acciaio inossidabile Ø 5
 Big 3 Stainless prongs with 3 movable floppers in stainless steel Ø 5
 Fitora BIG inox 3 puntas en acero inox Ø 5mm con 3 aletas
 Trident Big inox, 3 pointes avec ardillons mobiles en acier inox Ø 5
 Наконечник 3-зубец Big 3 зуба из нержавеющей стали с 3 подвижными флажками из нержавеющей стали Ø 5

COD.	EAN	€
AA040	8055960724031	

FIOCINA
ALETTE MOBILI

Fiocina inox base nylon 3 punte con 2 alette mobili in acciaio inossidabile Ø 5
 3 Stainless prongs with 2 movable floppers, nylon body in stainless steel Ø 5
 Fitora inox base plastica en nylon 3 Puntas de acero inox templado Ø 5mm con 2 aletas
 Trident inox, corps en nylon, 3 pointes avec 2 ardillons mobiles en acier inox Ø 5
 Наконечник 3-зубец 3 зуба из нержавеющей стали с 2 подвижными флажками, нейлоновый корпус в нержавеющей стали Ø 5

COD.	EAN	€
AA031N	8055960724000	

3 PUNTE PESANTI



Fiocina base nylon 3 punte pesanti in acciaio temperato zincato Ø 4.5
 3 heavy prongs, nylon body in tempered and galvanized steel Ø 4.5
 Fitora base plastica en nylon, 3 puntas en acero templado y galvanizado Ø 4,5mm
 Trident corps en nylon, 3 pointes lourdes en acier trempé zingué Ø 4,5
 Наконечник 3-зубец: 3 тяжелых зуба, нейлоновый корпус из закаленной и оцинкованной стали Ø 4.5

KIT	COD.	EAN	€
1pz	AA005	8058093689420	
20pz	AA005N	8055960723836	

4 PUNTE PESANTI



Fiocina base nylon 4 punte pesanti in acciaio temperato zincato Ø 4.5
 4 heavy prongs, nylon body in tempered and galvanized steel Ø 4.5
 Fitora base plastica en nylon, 4 puntas en acero templado y galvanizado Ø 4,5mm
 Trident base en nylon, 4 pointes lourdes en acier trempé zingué Ø 4,5
 Наконечник многозубец 4 тяжелых зуба, нейлоновый корпус из закаленной и оцинкованной стали Ø 4.5

KIT	COD.	EAN	€
1pz	AA007	8058093689437	
15pz	AA007N	8055960723843	

3 PUNTE LEGGERE



Fiocina base nylon 3 punte leggera in acciaio temperato zincato Ø 3.5
 3 light prongs, nylon body in tempered and galvanized steel Ø 3.5
 Fitora base plastica en nylon 3 puntas en acero templado y galvanizado Ø 3,5mm
 Trident corps en nylon, 3 pointes légères en acier trempé zingué Ø 3,5
 Наконечник 3-зубец: 3 легких зуба, нейлоновый корпус из закаленной и оцинкованной стали Ø 3.5

KIT	COD.	EAN	€
1pz	AA001	8058093689444	
30pz	AA001N	8055960723812	

4 PUNTE LEGGERE



Fiocina base nylon 4 punte leggera in acciaio temperato zincato Ø 3.5
 4 light prongs, nylon body in tempered and galvanized steel Ø 3.5
 Fitora base plastica en nylon 4 puntas en acero templado y galvanizado Ø 3,5mm
 Trident corps en nylon, 4 pointes légères en acier trempé zingué Ø 3,5
 Наконечник многозубец: 4 легких зуба, нейлоновый корпус из закаленной и оцинкованной стали Ø 3.5

KIT	COD.	EAN	€
1pz	AA003	8058093689451	
25pz	AA003N	8055960723829	

3 PUNTE PESANTI INOX



Fiocina inox base nylon 3 punte pesanti in acciaio inossidabile zincato Ø 4.5
 3 stainless heavy prongs, nylon body in stainless steel Ø 4.5
 Fitora inox base plastica en nylon, 3 puntas en acero inox galvanizado Ø 4,5mm
 Trident base en nylon, 3 pointes lourdes en acier trempé zingué Ø 4,5
 Наконечник 3-зубец 3 тяжелых зуба из нержавеющей стали, нейлоновый корпус в нержавеющей стали Ø 4.5

COD.	EAN	€
AA033N	8055960724017	

4 PUNTE PESANTI INOX



Fiocina inox base nylon 4 punte pesanti in acciaio inossidabile Ø 4.5
 4 stainless heavy prongs, nylon body in stainless steel Ø 4.5
 Fitora inox base plastica en nylon, 4 puntas en acero inox Ø 4,5mm
 Trident corps en nylon, 4 pointes lourdes en acier trempé zingué Ø 3,5
 Наконечник многозубец: 4 тяжелых зуба из нержавеющей стали, нейлоновый корпус в нержавеющей стали Ø 4.5

COD.	EAN	€
AA035N	8055960724024	

COMBO ARPIONE LAZIO + FIOCINA 3 LEGGERE

**ARPIONE LAZIO**

- Arpione con 2 alette zincato
- Harpoon with 2 steel floppers
- Arpón 2 Aletas
- Pointe avec 2 ardillons
- Наконечник из оцинкованной стали с 2 короткими флажками

3 PUNTE LEGGERE

- Fiocina base nylon 3 punte leggera in acciaio temperato zincato Ø 3,5
- 3 light prongs, nylon body in tempered and galvanized steel Ø 3,5
- Fitora base plastica en nylon 3 puntas en acero templado y galvanizado Ø 3,5mm
- Trident corps en nylon, 3 pointes légères en acier trempé zingué Ø 3,5
- Наконечник 3-зубец: 3 легких зуба, нейлоновый корпус из закаленной и оцинкованной стали Ø 3,5?

COD.

EAN

€

NEW COMBO001

8056138182011

COMBO ARPIONE CONCORD + FIOCINA MARTIN INOX

**ARPIONE CONCORDE**

- Arpione in acciaio inossidabile con 2 alette lunghe
- Harpoon stainless steel with 2 long floppers
- Arpón en acero inox, 2 Aletas largas
- Pointe en acier inoxydable avec 2 ardillons longs
- Наконечник из нержавеющей стали с двумя длинными флажками

MARTIN 5 PUNTE

- Martin base nylon a 5 punte coniche in acciaio temperato zincato nero Ø 5
- Martin 5 heavy conic prongs, nylon body in tempered and black galvanized steel Ø 5
- Fitora Martin base plastica en nylon, 5 puntas de acero negro templado y galvanizado Ø 5
- Trident Martin, corps en nylon, 5 pointes coniques en acier trempé zingué noir Ø 5
- Наконечник многозубец Martin 5 тяжелых конических зубьев, нейлоновый корпус в закаленной и черной оцинкованной стали Ø 5

COD.

EAN

€

NEW COMBO002

8056138182028

MOBY



Arpione in acciaio inossidabile temperato, con 2 alette
 Harpoon in tempered stainless steel with 2 floppers
 Arpón en acero inox templado, 2 Aletas
 Pointe en acier inoxydable trempé avec 2 ardillons
 Наконечник из закаленной нержавеющей стали с двумя флажками

COD.	EAN	€
AC050	8055960724680	

K9



Arpione Ø9mm. in acciaio inossidabile 17-4Ph aletta incassata
 Harpoon Ø9mm in stainless steel 17-4Ph with single embedded flopper
 Arpon Ø9mm en acero inox 17-4Ph con aleta encajada
 Pointe Ø9mm en acier inoxydable 17-4Ph avec ardillon encastré
 Наконечник 17-4Ph, Ø9mm из нержавеющей стали со вставленным флажком

COD.	EAN	€
AC010A	8055960723775	

PORTOGHESE



Arpione in acciaio inossidabile con 2 alette lunghe
 Harpoon in stainless steel with 2 long floppers
 Arpón en acero inox, 2 Aletas largas
 Pointe en acier inoxydable avec 2 ardillons
 Наконечник из нержавеющей стали с двумя длинными флажками

KIT	COD.	EAN	€
1pz	AC029S	8058093689468	
5pz	AC029	8055960724628	

MARTIN



Arpione in acciaio inossidabile, punta tricuspid con 2 alette lunghe
 Harpoon stainless steel, tricuspid prong with 2 long floppers
 Arpón, en acero inox, punta tricuspid, 2 Aletas largas
 Pointe en acier inoxydable, triface avec 2 ardillons longs
 Наконечник из нержавеющей стали с трехгранным наконечником с двумя длинными флажками

COD.	EAN	€
AC040	8055960724666	

K9 TRICUSPIDE



Arpione in acciaio inossidabile 17-4Ph punta tricuspid. Una aletta incassata. Ø9mm
 Harpoon Ø9mm in stainless steel 17-4Ph tricuspid tip with single embedded flopper
 Arpon Ø9mm en acero inox 17-4Ph, punta tricuspid con aleta encajada
 Pointe Ø9mm triface en acier inoxydable 17-4Ph, avec ardillon encastré
 Наконечник 17-4Ph, Ø9mm из нержавеющей стали, с трехгранным наконечником со вставленным флажком

COD.	EAN	€
AC010B	8055960723799	

PORTOGHESE 1 ALETTA



Arpione in acciaio inossidabile con 1 aletta lunga
 Harpoon in stainless steel with 1 long flopper
 Arpón en acero inox, 1 Aleta larga
 Pointe en acier inoxydable avec 1 ardillon
 Наконечник из нержавеющей стали с длинными флажками

KIT	COD.	EAN	€
1pz	AC029/1S	8058093689475	
5pz	AC029/1	8058093682292	

MARTIN TRICUSPIDE

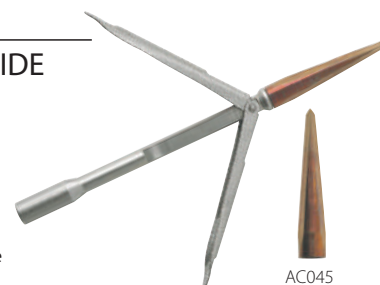

Arpione in acciaio inossidabile, punta tricuspid temperata intercambiabile con 2 alette lunghe
 Tricuspid stainless steel interchangeable tempered prong harpoon with 2 long floppers
 Arpón, en acero inox, punta tricuspid, 2 Aletas largas (2 puntas intercambiables)
 Pointe en acier inoxydable avec 2 ardillons longs et triface trempée interchangeable
 Наконечник с трехгранным наконечником, нержавеющей сталь, 2 заменяемых закаленных флажка

COD.	EAN	€
AC043	8055960724673	
AC045	8055960724734	

ARPIONE T-REX



- Arpione doppia aletta folgore, L 160mm
- Materiale: Acciaio inossidabile 174Ph
- Durezza 45 HRC
- Cono integrato atto a ridurre l'attrito
- Doppia aletta dall'apertura di 130mm per una maggiore trattenuta
- Filettatura interna M7

- Double flopper harpoon, length 160mm
- Material: 174Ph stainless steel
- Hardness 45 HRC
- Integrated friction-reducing cone
- Double flopper with 130mm opening for greater retention
- Internal thread M7

- Arpón doble aleta, longitud 160mm
- Material: acero inoxidable 174Ph
- Dureza 45HRC
- Cono integrado diseñado para reducir la fricción
- Doble aleta con apertura de 130mm para mayor retención
- Rosca interna M7

- Harpon double Folgore, longueur 160 mm
- Matériau : Acier inoxydable 174Ph
- Dureté 45 HRC
- Cône intégré pour réduire la friction
- Double ardillon avec une ouverture de 130 mm pour une meilleure rétention
- Filetage interne M7

- Наконечник с двумя флажками, длиной 160 мм
- Материал: Нержавеющая сталь 1-74PH
- Твердость 45 HRC
- Оснащен конусом, закрывающим выступ флажка, для увеличения дальности, точности и пробивной способности
- Два мощных флажка длиной по 130 мм каждый, для охоты на очень крупную рыбу
- Диаметр резьбы: M7

COD.	EAN	€
NEW AC048	8056138182615	

ARPIONE RAPTOR



- Arpione doppia aletta concorde, L 125mm
- Materiale: Acciaio inossidabile 174Ph
- Durezza 45 HRC
- Cono integrato atto a ridurre l'attrito
- Doppia aletta dall'apertura di 100mm per una maggiore trattenuta
- Filettatura interna M7

- Double flopper harpoon, length 125mm
- Material: 174Ph stainless steel
- Hardness 45 HRC
- Integrated friction-reducing cone
- Double flopper with 100mm opening for greater retention
- Internal thread M7

- Arpón doble aleta, concorde, longitud 125mm
- Material: acero inoxidable 174Ph
- Dureza 45HRC
- Cono integrado diseñado para reducir la fricción
- Doble aleta con apertura de 100mm para mayor retención
- Rosca interna M7

- Harpon Concorde à double ardillon, longueur 125mm
- Matériau : Acier inoxydable 174Ph
- Dureté 45 HRC
- Cône intégré pour réduire la friction.
- Double ardillon avec une ouverture de 100mm pour une rétention accrue
- Filetage interne M7

- Наконечник с двумя флажками, длиной 125 мм
- Материал: Нержавеющая сталь 1-74PH
- Твердость 45 HRC
- Оснащен конусом, закрывающим выступ флажка, для увеличения дальности, точности и пробивной способности
- Два флажка длиной по 100 мм каждый, для охоты на крупную рыбу
- Диаметр резьбы: M7

COD.	EAN	€
NEW AC047	8056138182608	

MEDIO/ALETTE SFASATE



Arpione con alette sfasate corte in acciaio inossidabile
 Staggered short floppers harpoon stainless steel
 Arpón en acero inox, 2 Aletas cortas
 Pointe avec arpillons courts décalés en acier inoxydable
 Наконечник из нержавеющей стали с короткими флажками, расположенными уступами

KIT	COD.	EAN	€
1pz	AC033S	8058093689482	
5pz	AC033	8055960724642	

LAZIO



Arpione con 2 alette in acciaio inossidabile
 Harpoon with 2 stainless in steel floppers
 Arpón en acero inox, 2 Aletas
 Pointe avec 2 arpillons en acier inoxydable
 Наконечник из оцинкованной стали с 2 короткими флажками

KIT	COD.	EAN	€
1pz	AC005S	8058093689505	
5pz	AC005	8055960724536	

MINICONCORDE

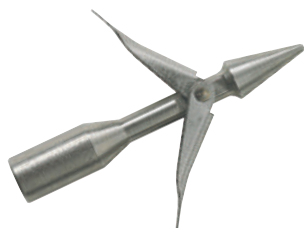

Arpione in acciaio inossidabile con 2 alette corte
 Harpoon stainless steel with 2 short floppers
 AC025 arpón en acero inox, 2 Aletas cortas
 Pointe en acier inoxydable avec 2 arpillons courts
 Наконечник из нержавеющей стали

KIT	COD.	EAN	€
1pz	AC025S	8058093689529	
5pz	AC025	8055960724604	

CONCORDE



Arpione in acciaio inossidabile con 2 alette lunghe
 Harpoon stainless steel with 2 long floppers
 Arpón en acero inox, 2 Aletas largas
 Pointe en acier inoxydable avec 2 arpillons longs
 Наконечник из нержавеющей стали с двумя длинными флажками

KIT	COD.	EAN	€
1pz	AC023S	8058093689543	
5pz	AC023	8055960724598	

MEDIO



Arpione medio in acciaio inossidabile con 2 alette corte
 Medio harpoon stainless steel with 2 short floppers
 Arpón en acero inox, 2 Aletas cortas
 Pointe de taille moyenne en acier inoxydable avec 2 arpillons courts
 Наконечник Medio из нержавеющей стали с двумя короткими флажками

KIT	COD.	EAN	€
1pz	AC031S	8058093689499	
5pz	AC031	8055960724635	

LAZIO INOX



Arpione in acciaio inossidabile con 2 alette
 Harpoon in stainless steel with 2 short floppers
 Arpón en acero inox, 2 Aletas
 Pointe en acier inoxydable avec 2 arpillons de longueur moyenne
 Наконечник из нержавеющей стали с 2 короткими флажками

KIT	COD.	EAN	€
1pz	AC015S	8058093689512	
5pz	AC015	8055960724574	

CORTO



Arpione corto in acciaio inossidabile con 2 alette corte
 Short harpoon stainless steel with 2 short floppers
 Arpón corto en acero inox, 2 Aletas cortas
 Pointe courte en acier inoxydable avec 2 arpillons courts
 Короткий наконечник из нержавеющей стали с двумя короткими флажками

KIT	COD.	EAN	€
1pz	AC035S	8058093689536	
5pz	AC035	8055960724659	

ALETTA CAPTURE



5 pz
5 pz
5 piezas
5 pz
5 штук

Aletta a profilo scalato per aste monoaletta incassata
Scaled profile barb for shafts with single embedded barb
Aleta con perfil escalonado para varilla monoaletta con rebaje
Ardillon profilé pour flèches mono ardillon encastré
Внутренний одинарный флажок для гарпуна с пропилом

SHAFT	KIT	COD.	EAN	€
Ø6,25mm				
Ø6,50mm	5pz	AE026/A	8058093682650	
Ø7,00mm				

ALETTA FOLGORE



4 pz
4 pz
4 piezas
4 pz
4 штук

Aletta a profilo scalato, per aste monoaletta da Ø 6,25mm / Ø 6,5 non incassate o per aste a doppia aletta Ø 6,25mm / Ø 6,50mm / Ø 7,0mm / Ø7,5mm incassate.
Scaled profile barb for Ø 6,25 / Ø 6.5mm single-barb shafts, not embedded / double barb Ø 6.25mm / Ø 6.50mm / Ø 7.0mm / Ø7.5mm
Aleta con perfil escalonado para varilla monoaletta de 6.25mm / 6.5mm sin rebaje
Doble aleta 6.25mm / 6.50mm / 7mm / 7.5mm
Ardillon profilé pour flèches mono ardillon non encastré de Ø 6,25mm / Ø 6,5mm
Double ardillon Ø 6,25mm / Ø 6,50mm / Ø 7,0mm / Ø7,5mm
Внешний одинарный флажок для гарпуна без пропила Ø 6.5mm
Универсальный флажок для гарпунов Ø 6.25mm / Ø 6.50mm / Ø 7.0mm / Ø7.5mm

SHAFT	KIT	COD.	EAN	€
Ø6,25mm				
Ø6,50mm				
Ø7,00mm	4pz	AE026/C	8058093682674	
Ø7,50mm				

ALETTA RAPTOR

NEW



5 pz
5 pz
5 piezas
5 pz
5 штук

- Aletta Raptor
- Lunghezza 54mm
- Spessore 0,8
- Acciaio inox Aisi 304
- Raptor barb
- Length 54 mm
- Thickness 0.8
- Stainless steel Aisi 304
- Espesor 0.8
- Acero inoxidable Aisi 304
- Ardillon Raptor
- Longueur 54 mm
- Épaisseur 0,8 mm
- Acier inoxydable Aisi 304

SHAFT	KIT	COD.	EAN	€
Ø6,00mm				
NEW Ø6,50mm	5pz	AE026/E	8056138180161	
Ø7,00mm				

ALETTA PACIFIC



0,245
mm

Aletta Pacific 85mm, kit 3 pz
Pacific flopper 85mm, kit 3 pz
Aletilla Pacific 85mm, 3 piezas
Ardillon Pacific 85mm, kit 3 pz
Флажок Pacific 85 мм, комплект из 3 штук

SHAFT	KIT	COD.	EAN	€
Ø7,00mm				
Ø7,50mm	3pz	400275	8055960726868	
Ø8,00mm				

KIT O-RING

O-ring silicone - SMALL e LARGE
Silicon O-ring SMALL and LARGE
O-ring silicon - PEQUEÑA e GRANDE
Joint torique en silicone SMALL et LARGE
Материал - силикон. Размер - малое э
большой



SHAFT	KIT	COD.	EAN	€
Ø 7mm	10pz	AE054/7	8055960725250	
Ø 8mm	10pz	AE054/8	8055960725267	



Protezione in gomma a T per pale in fibra
T shape rubber protection for fiber blade
Protección de goma a "T" para palas en fibra
Protection en gomme à T, pour voilures en fibre de carbone
Резина с T-образным профилем – защита для карбоновых ласт

KIT	COD.	EAN	€
10mt	AP060	8055960726943	

COPRIPUNTA PER FIOCINE



Copripunte per fiocine
Cover for pronged head
Funda puntas para tridentes
Protection de pointes pour harpons
Удобная вещь, чтобы при транспортировке в сумке не проткнуты снаряжение. Вот только теряется часто

PRONGED	KIT	COD.	EAN	€
3 LIGHT	10pz	AE057	8055960725274	
4 LIGHT	10pz	AE059	8055960725281	
JET 5	10pz	AE060	8055960725298	
4 HEAVY	10pz	AE061	8055960725304	
MARTIN 5	10pz	AE062	8055960725311	

APPOGGIO PER ARBALETE

Appoggio per arbalete per cintura
Arbalete support for belt
Apoyo para fusiles para cinturón
Support pour arbalette pour ceinture
Держатель для арбалета



COD.	EAN	€
AE069	8055960725687	

RETE PORTAPESCI



Robusta rete di nylon portapesce, con fibbia a sgancio rapido
Strong nylon net for fish, with quick unfastening buckle
Resistente malla de nylon puerta pescado con hebilla de liberación rápida
Robuste filet en nylon porte poissons avec boucle à largage rapide
Прочная нейлоновая сетка для рыбы

COD.	EAN	€
AE081	8055960725311	

CARICHINI

Carichino per arpioni
Universal harpoon loader
Cargador universal para arpones
Chargeur universel por pointe
Универсальное приспособление для зарядания

cod. AE065



Carichino universale
Universal harpoon loader
Cargador universal para arpones
Chargeur universel por pointe
Универсальное приспособление для зарядания

cod. AE067



KIT	COD.	EAN	€
10pz	AE065	8055960725793	
10pz	AE067	8055960725731	

PROTEZIONE PER PUNTA



Protezione per punta asta tahitiana
Protector for tahitian shaft prong
Protector puntas para varillas
Protection pour pointe de flèche tahitienne
Удобная вещь, чтобы при транспортировке в сумке не проткнуты снаряжение. Вот только теряется часто

KIT	COD.	EAN	€
10pz	AE063	8055960725328	

BOCCAGLIO IN SILICONE

Boccaglio in silicone per erogatori
Silicon mouthpiece for regulators
Boquilla de silicona para buceadores
Embout en silicone pour détendeurs
Силиконовый загубник



COLOR.	COD.	EAN	€
BLACK	AE140	8055960725823	
CLEAR	AE140TR	8057685557734	

PUNTA PORTAPESCI PRO **NEW**

- Fuso portapesci in INOX 174Ph
- Godronatura esterna antiscivolo
- Foro centrale da 2,5mm
- Fresatura posteriore con perno ribattuto per consentire il passaggio di sagola con Ø 3,5mm
- Stainless steel fish holder 174Ph
- Non-slip outer knurling
- 2.5mm central hole
- Rear milling with riveted pin to allow the passage of a 3.5 mm Ø line
- Pasapesci de acero inoxidable 174Ph
- Moldura exterior antideslizante
- Agujero central de 2,5 mm
- Fresado trasero con pasador remachado para permitir el paso de hilo con Ø 3,5mm

- Tige porte Poisson en acier inoxydable 174Ph
- Revêtement antidérapant externe
- Trou central de 2,5 mm
- Fraisage arrière avec goupille rivetée pour permettre le passage d'une ligne de 3,5mm de diamètre
- Игла из нержавеющей стали 174PH
- анти-скользящее покрытие
- 2,5 мм трос
- Отверстие для крепления, рассчитано на литье диаметром до 3,5 мм.

COD.	KIT	EAN	€
NEW AE085	6pz	8056138182547	

PORTAPESCI CON PORTAFUSO **NEW**

- Portapesci cavetto nylon e portafuso per cintura
- Fish holder with knuckle belt
- Fissador de pescado con cuerda de nylon y nudillo por la cinta
- Accroche poissons, câble en nylon et système de fixation pour ceinture
- Держатель для рыбы с нейлоновым линем и системой крепления для ремня



COD.	COLOR	EAN	€
AE078	Black	8055960725663	
NEW AE078G	Acid Green	8056138181571	
NEW AE078MG	Military Green	8056138181588	
NEW AE078R	Red	8056138181564	
NEW AE078W	White	8056138181595	

MULTITOOL



Multitool per assemblaggio ogive su elastico
Multitool to assemble wishbones on slings
Multitool para el montaje del elástico
Outil pour assembler les obus sur les sandows
Универсальный инструмент для крепления зацепов на тяги

COD.	EAN	€
AP040	8055960725403	

CARICHINO MULTILOADER



Carichino Multiloader
Multiloader
Cargador universal Multiloader
Chargeur Multiloader
Универсальное приспособление для зарядки - Multiloader

COD.	EAN	€
AE068	8055960726080	

PORTAPESCI

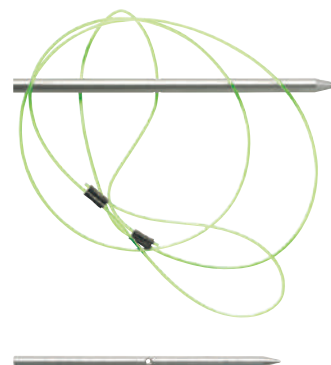

AE080

Portapesci con cavetto in nylon
Fish holder with nylon line
Fissador de pescado con cuerda de nylon
Accroche poisson avec cable en nylon
Держатель для рыбы с нейлоновым линем

KIT	COD.	EAN	€
	AE079	8055960725670	
6pz	AE080	8055960725304	

ANELLO PORTAPESCI

NEW



Anello portapesci in filo d'acciaio inossidabile armonico da Ø 3mm
Progettato per essere agganciato sotto la boa segnasub
Aggancio rapido

Fish holder ring in prestressed stainless-steel wire Ø 3mm
Designed to be hooked under the sub signalling buoy
Quick fastening

Anillo porta pescados en alambre armónico de acero inoxidable Ø 3mm
Diseñado para engancharse debajo de la boya de buceo
Acople rápido

Anneau accroche poisson en cable d'acier inoxydable de Ø 3 mm.
Conçu pour être accroché sous la bouée de signalisation

Кольцо для крепления рыбы из пружинистой стали Ø 3 мм
Предназначен для крепление на буй
Быстрое крепление

COD.	EAN	€
NEW AE082	8056138182462	

ADATTATORE M6 / M7



Adattatore filettatura femmina, maschio M6/M7
Threaded adapter female, male M6/M7
Adaptador de rosca mujer/macho M6/M7
Adaptateur avec filetage femelle, mâle M6/M7
Адаптер резьба M6/M7

KIT	COD.	EAN	€
10pz	AE055	8055960725694	

KIT COPPER SLEEVES



Kit 25/500 pezzi copper sleeves
25/500 pc. kit copper sleeves
Remaches Kit 25/500 piezas
Kit de 25/500 sleeves en cuivre
Комплект 25/500 штук copper sleeves

Ø	KIT	COD.	EAN	€
1,6	25	AP051	8055960725649	
2,3	25	AP051/2	8055960725656	
1,6	500	400270/16	8055960726936	
2,3	500	400270/23	8055960726929	

SHAKER AVVISATORE ACUSTICO



Shaker avvisatore acustico
Shaker
Avisador acústico
Shaker avertisseur acoustique
Шейкер акустический

COD.	EAN	€
AP031	8055960725397	

MOSCHETTONE INOX

Moschettone inox
Snap clip stainless steel
Mosqueton de acero inox
Mousqueton inox
Карабин из нержавеющей стали



MAX LOAD CAPACITY	Ø	LENGHT	KIT	COD.	EAN	€
50	2,0mm	80 mm	5 pz	AP070/20	8055960725557	
100	2,6mm	100mm	5 pz	AP070/26	8055960725564	
150	3,0mm	100mm	3 pz	AP070/30	8057685559042	
200	3,5mm	125mm	2 pz	AP070/35	8057685559059	

SNAP CLIP

Moschettone con girella in ottone SNAP CLIP
Quick rolling SNAP - Stainless Steel/ Pure Brass
Mosqueton giratorio SNAP CLIP
Mousqueton avec émerillon en laiton
Карабин с латунный шарнир SNAP CLIP



KIT	COD.	EAN	€
5 pz	AP072	8058093684685	

NETTUNO



Nettuno con fiocina 4 punte leggera in acciaio temperato zincato diametro 3,5, corpo in nylon PA6. 1 tubo da 80cm o con 2 tubi da 60cm rivestito con guaina di protezione in plastica nera. Inserto filettato maschio M7x1

Nettuno with 4 pronged light in tempered and galvanized prongs diameter 3.5 nylon body PA6. 1 staff length 80cm or 2 staff length 60cm . with black plastic covering. Insert thread M7x1

Neptuno, mango con arpon 4 puntas, ligero, de acero galvanizado de diámetro 3,5. Y cuerpo de nylon, disponible en un solo tubo de 80 cm o 2 tubos de 60 cm, desmontable, recubiertos con plástico negro protector. M7x1 punta roscada

Nettuno avec trident à 4 pointes légères, en acier trempé zingué, diamètre 3,5, corps en nylon PA6. 1 bâton long 80cm o 2 bâton long 60cm, revêtu d'une protection en plastique noire. Embout fileté male M7x1

Острога Nettuno с 4 легкими зубьями из закаленной и оцинкованной стали диаметром 3,5 , нейлоновый корпус PA6. Имеется с 1 трубой длиной 80 см или с 2 длиной 60 см. Черное пластиковое покрытие. Резьба для наконечников: M7X1

STAFF LENGHT	COD.	EAN	€
80cm	AE001	8055960725120	
60cm x 2	AE007	8055960725137	

HUNT



Hunt con fiocina 4 punte leggera in acciaio temperato zincato diametro 3,5, corpo in nylon PA6. Asta in acciaio inox o acciaio zincato diametro 8mm. lunghezza totale 75cm. Attacco filettato maschio M7x1

Hunt with 4 pronged light head in tempered and galvanized prongs diameter 3.5 nylon body PA6. Shaft stainless steel or Galvanized steel diameter 8mm. total length 75cm. Connection thread M7x1

HUNT con arpones 4 puntas ligera de acero inox de diámetro 3,5. Tubo de 75 cm de acero inox ø8mm. M7x1 rosca macho

Hunt avec trident à 4 pointes légères en acier trempé zingué, diamètre 3,5, corps en nylon PA6. Bâton en acier inox ou acier zingué diamètre 8mm. Longueur totale 75cm. Embout fileté male M7x1

Острога Hunt с 4 легкими зубьями диаметром 3.5 из закаленной и оцинкованной стали. Нейлоновый корпус PA6. Гарпун из нержавеющей и оцинкованной стали, диаметром 8mm, длиной 75cm. Резьбовое соединение M7x1

STAFF LENGHT	PROCESSING	COD.	EAN	€
75cm	GALVANIZED	AE010	8055960725144	6,20
75cm	INOX	AE012	8055960725151	8,40

RAFFI



Raffio Tana in acciaio inox, Ø 6 mm Lunghezza 70 - 50 cm
Gaff in stainless steel Ø 6 mm Length 70 - 50 cm
Garfio Tana en acero inoxidable, Ø 6 mm medidas 70 y 50 cm

DIAMETER	LENGHT	COD.	EAN	€
6,00 mm	70cm	AE100	8055960725533	



Crochet pour tanière en acier inox, Ø 6 mm, longueur 70 - 50 cm
Багор для норы из нержавеющей стали, ø 6мм, длина - 50см

DIAMETER	LENGHT	COD.	EAN	€
6,00 mm	50cm	AE095	8055960726097	



Raffio Barca in acciaio inox, Ø 8 mm Lunghezza 70 - 50 cm
Boat gaff in stainless steel Ø 8 mm Length 70 - 50cm
Garfio barco en acero inoxidable, Ø8 mm medidas 70 y 50 cm

DIAMETER	LENGHT	COD.	EAN	€
8,00 mm	70cm	AE110	8055960725359	



Crochet Bateau en acier inox, Ø 8 mm, longueur 70 - 50 cm
Багор для лодки из нержавеющей стали, ø 8мм, длина 70см - 50см

DIAMETER	LENGHT	COD.	EAN	€
8,00 mm	50cm	AE105	8055960725534	

KRYPSIS FIN BAG



spallacci regolabili
Adjustable shoulder straps
Correas de hombro ajustables
Bretelles réglables
Регулируемые лямки.



Supporti laterali per fissaggio
arbalette o pneumatico
Side supports for sling gun or pneumatic
gun fixing
Soporte lateral para fusiles
Supports latéraux pour fixation des
arbalètes ou pneumatiques
Боковые опоры для крепления пушки или
пневматического пистолета



Ampia tasca frontale
porta oggetti
Large front pocket for objects
Amplio bolsillo frontal porta objetos
grande poche frontale porte objets
Большой передний карман для предметов

- Zaino porta pinne lunghe/professionali
- Cerniera semi-perimetrale a doppio cursore
- Cinghie regolabili per trasporto in spalla
- Realizzata in robusto nylon impermeabile antistrappo
- Ampia tasca centrale porta accessori - aperta su 3 lati
- Supporti laterali per fissaggio arbalette o pneumatico

- Backpack for long/professional fins
- Half-perimetral double slider zipper
- Adjustable strap for shoulder carriage
- Made in strong watertight nylon
- Wide front pocket over 3 sides

- Bolsa mochila para el transporte de aletas largas profesionales
- Cierre con cremallera semiperimetral
- Correas regulables para llevarse a espalla
- Fabricado en resistente nylon impermeable

- Bolsillo central para e transporte de los accesorios abierta en 3 lados.

- Palmes longues/ palmes professionnelles
- Charnière semi perimetrale à double curseur
- Sangles réglables pour transport façon sac à dos
- Fabrication en Nylon résistant imperméable et anti déchirures
- Grande poche centrale porte accessoires
- Ouvertures sur 3 côtés

- Рюкзак для переноски длинных / профессиональных ласт
- Двустворчатая молния по половине периметра
- Регулируемые ремни для переноске на плече
- Изготовлен из прочного водонепроницаемого нейлона
- Большой карман для аксессуаров открывается с 3-х сторон
- Боковые опоры для ружья или пневматическая фиксация

COLOR

KRYPSIS CAMU

SIZE

10 + 15 x 25 x 115 cm

COD.

400196K

EAN

8058093689758

€

SALVIMAR FIN BAG



Supporti laterali per fissaggio
arbalette o pneumatico
Side supports for sling gun or
pneumatic gun fixing
Soporte lateral para fusiles
Supports latéraux pour fixation des
arbalètes ou pneumatiques
Регулируемые лямки.

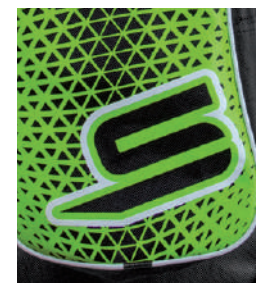

Nuova texture Salvimar
New Salvimar texture
Nueva textura Salvimar
Nouvelle texture Salvimar
Новая текстура салвимара

- Zaino porta pinne lunghe/professionali
- Cerniera semi-perimetrale a doppio cursore
- Cinghie regolabili per trasporto in spalla
- Realizzata in robusto nylon impermeabile antistrappo
- Ampia tasca centrale porta accessori - aperta su 3 lati
- Supporti laterali per fissaggio arbalette o pneumatico

- Backpack for long/professional fins
- Half-perimetral double slider zipper
- Adjustable strap for shoulder carriage
- Made in strong watertight nylon
- Wide front pocket over 3 sides

- Bolsa mochila para el transporte de aletas largas profesionales
- Cierre con cremallera semiperimetral
- Correas regulables para llevarse a espalla
- Fabricado en resistente nylon impermeable

- Bolsillo central para e transporte de los acesorios abierta en 3 lados.

- Palmes longues/ palmes professionnelles
- Charnière semi perimetrale à double curseur
- Sangles réglables pour transport façon sac à dos
- Fabrication en Nylon résistant imperméable et anti déchirures
- Grande poche centrale porte accessoires
- Ouvertures sur 3 côtés

- Рюкзак для переноски длинных / профессиональных ласт
- Двустворчатая молния по половине периметра
- Регулируемые ремни для переноске на плече
- Изготовлен из прочного водонепроницаемого нейлона
- Большой карман для аксессуаров открывается с 3-х сторон
- Боковые опоры для ружья или пневматическая фиксация

COLOR	SIZE	COD.	EAN	€
BLACK - ACID GREEN	10 + 15 x 25 x 115 cm	400196	8058093689765	

ROLLER DRY BIG 100



Nuova capiente borsa porta attrezzatura con ruote e maniglie di trasporto. Ottimizza gli spostamenti quando impiegata per viaggi ed escursioni. Realizzata in Strong Tarpaulin, resiste ad ogni tipo di sollecitazione ed uso. Doppia tasca interna/esterna, spallacci per il trasporto manuale. Apertura U-Zip per facilitarne il pronto impiego.

New large equipment bag with wheels and carrying handles. Optimizes movements when used for travel and excursions. Made of Strong Tarpaulin, it resists to any kind of stress and use. Double inside/outside pocket, shoulder straps for hand carriage. U-Zip opening for easy use.

Nueva bolsa de equipo grande, con ruedas y asa transporte, ideal para viajes y excursiones, fabricada en Strong Tarpaulin, mu resistente, doble bolsillo interior / exterior, correas de hombro para transporte manual. Abertura en U-Zip para un fácil uso.

Sac de rangement de nouvelle capacité, équipé de roulettes et poignées de transport. Ce sac facilite tous les déplacements pour vos voyages. réalisé en Tarpaulin Strong, il résiste à tout type de d'usage. Double poche interne /externe, bandoulières de transport. Ouverture U Zip pour faciliter l'utilisation rapide.

Новая большая водонепроницаемая сумка на колесах. Отлично экономит Ваши силы. Сумка снабжена стандартными ручками за которые ее можно нести как обычную сумку. Колесики, которыми снабжена сумка, очень компактные и легкие и практически не увеличивают вес сумки, что немаловажно при сдаче ее в багаж в аэропорту. Сумка изготовлена из плотного брезента с проклеенными швами и за счет этого полностью герметична и долговечна.

Ruote
Wheels
Ruedas
Roulettes
колесак

COLOR	CAPACITY	SIZE	COD.	EAN	€
ACID GREEN	100 lt	44 x 28 x 95 cm	400211	8058093686450	

KRYPSIS ROLLER BIG 100



Versione KRYPSIS CAMO della borsa porta attrezzatura con ruote e maniglie di trasporto. Ottimizza gli spostamenti quando impiegata per viaggi ed escursioni. Doppia tasca interna/esterna, spallacci per il trasporto manuale. Apertura U-Zip per facilitarne il pronto impiego.

Possibilità di essere ripiegata per ottimizzare lo stoccaggio quando non utilizzata.

KRYPSIS CAMO is the Camo version for the diving equipment bag with wheels and handles, perfect for tips and travels. Double pocket, inside and outside, straps to carry it manually. U-Zipped opening for easy and quick use.

Can be easily folded and stored when not in use

Versión KRYPSIS CAMU de la bolsa de equipo con ruedas y asa de transporte, Optimiza los movimientos cuando se utiliza para viajes y excursiones. Doble bolsillo interno / externo, correas de hombro para transporte manual. Apertura con cremallera en U para facilitar su uso. Posibilidad de ser plegada para optimizar el almacenamiento cuando no se usa.

Version KRYPSIS CAMO du sac étanche à roulettes et poignées de transport. Spécialement adapté aux déplacements et voyages. Double poche interne /externe, bretelles de transport, fermeture U-Zip afin de faciliter le remplissage.

Possibilité de repliage afin de faciliter le stockage quand il n'est pas utilisé.

Сумка на колесах KRYPSIS CAMO, это версия сумки роллер выполненная в камуфляже KRYPSIS. Отлично подходит для путешествий как на общественном транспорте, так и на личном. Два отделения - внутреннее и наружное. Оснащена ремнями для переноски на руках.

U-образное отверстие на замке молнии - очень удобно для эксплуатации.

Легко складывается и при хранении не занимает много места

COLOR	CAPACITY	SIZE	COD.	EAN	€
KRYPSIS	100 lt	44 x 28 x 95 cm	400213	8056138180260	

DRY BIG 100

Capiente borsone porta attrezzatura completamente stagno, realizzato in robusto PVC Tarpaulin, chiusura con cerniera impermeabile. Giunture stagne e valvola di scarico per l'acqua. Gli ampi manici consentono di trasportarlo a mano, a tracolla ed in spalla

Large equipment bag completely watertight, made of sturdy PVC Tarpaulin, waterproof zipper closing. Watertight joints and drain valve for water. The long handles allow you to carry by hand, by shoulder and as backpack

Bolsa estanca para llevar el equipo de pesca, fabricado en resistente PVC Tarpaulin, cierre con cremallera impermeable. Sistema sujeta aletas, juntas estancas y valvula para la vaciar el agua, amplias correas para su transporte a mano o espalda

Très grand sac pour le transport de l'équipement de plongée. Réalisé en robuste PVC Tarpaulin, totalement étanche avec fermeture éclair imperméable. Joints étanches et purge pour vidanger l'eau. Les longues bretelles permettent le transport à la main, en bandoulière et au dos

Большая сумка для снаряжения, полностью водонепроницаемая, сделана из крепкого ПВХ брезента, водонепроницаемая застежка-молния. в том числе ласты. Водонепроницаемые швы и клапан слива воды. Длинные ручки позволяют носить сумку в руках, на плече или за спиной как рюкзак



COLOR	CAPACITY	SIZE	COD.	EAN	€
BLACK	100 lt	44 x 28 x 95 cm	400202	8055960724796	

CYCLOPS

Capiente borsone porta attrezzatura, realizzato in nuovo tessuto 420D Ripstop, doppia trama, chiusura con cerniera impermeabile. Gli ampi manici consentono di trasportarlo a mano, a tracolla ed in spalla

Large equipment bag, made of new 420D "Ripstop" fabric, double weave, waterproof zipper closing. The long handles allow you to carry by hand, by shoulder and as backpack

Bolsa para llevar el equipo de pesca, fabricado con el nuevo tejido 420D Ripstop, cierre con cremallera impermeable, amplias correas para su transporte a mano o espalda

Très grand sac pour le transport de l'équipement de plongée. Réalisé en Nouveau tissu 420D Ripstop double trame, avec fermeture éclair imperméable. Les longues bretelles permettent le transport à la main, en bandoulière et au dos

Большая сумка для подводного снаряжения, изготовленный из прочного брезента 420D; оснащен водонепроницаемыми молнией, креплениями и дренажным клапаном для воды; Длинные ручки позволяют носить в руках, через плечо и как рюкзак



COLOR	CAPACITY	SIZE	COD.	EAN	€
BLACK	100 lt	44 x 28 x 95 cm	400207	8058093683787	

DRY BACK PACK 60/80



ACID GREEN

Borsone porta attrezzatura a zaino completamente stagno, realizzato in robusto PVC Tarpaulin, chiusura ad arrotolamento e giunture stagne. Dotato di spallacci imbottiti e removibili, può essere trasportato a mano o in spalla. Capacità max. 80 litri
Può ospitare anche un paio di pinne da apnea

Completely waterproof gear back pak, made of sturdy PVC Tarpaulin, rolling closing and watertight joints. Equipped with padded shoulder and removable straps, can be carried by hand or shoulder. Capacity max. 80 liters
Can also accommodate a pair of freediving fins

Bolsa mochila completamente estanca para el transporte de material de pesca, fabricado en resistente PVC Tarpaulin, con juntas estancas, equipado con correas de hombro acolchadas, puede llevarse a mano o espalda, capacidad max. 80 litros
También puede acomodar un par de aletas de apnea

Grand sac à dos entièrement étanche idéal pour le transport de l'équipement de plongée. Réalisé en PVC Tarpaulin avec fermeture à rouler et jointures étanches. Bretelles rembourrées et amovibles, qui lui permettent un transport à la main ou au dos. Capacité max. 80 litres
Assez grand pour contenir aussi des palmes d'apnée

Полностью водонепроницаемая сумка-рюкзак для снаряжения из прочного ПВХ брезента, с водонепроницаемым клапаном и швами. Оснащена мягкими заплочными ремнями и регулировочными пряжками, может носиться в руках или за плечами. Вместимость: 80 л войдет пара ласт для фридайвинга

COLOR	CAPACITY	SIZE	COD.	EAN	€
ACID GREEN	80 lt	44 x 28 x 75 cm	400204G	8058093686474	
BLACK	80 lt	44 x 28 x 75 cm	400204	8055960724802	

TANTO BAG



Borsa porta fucili realizzata in robusto PVC Tarpaulin, chiusura con cerniera impermeabile, apribile per tutta la lunghezza per trasformarla in tappetino. Giunture stagne. Gli ampi spallacci consentono di trasportarla a mano, a tracolla ed in spalla in modo bilanciato. Oltre i fucili, può ospitare anche un paio di pinne da apnea; lunghezza totale 155cm

Speargun bag made of strong PVC Tarpaulin, waterproof zipper, openable along the length to turn it into the mat. Watertight joints. The large shoulder straps allow you to carry by hand, shoulder and as backpack a balanced way. Besides the guns, can also accommodate a pair of freediving fins, total length 155cm

Bolsa porta-fusiles, fabricada en resistente PVC Tarpaulin, cierre con cremallera impermeable apertura total de punta a punta ideal para usar como alfombra para cambiarse en las salidas de infanteria, sus amplias correas, permiten transportarla a mano o a la espalda en modo basculante, longitud total 155cm

Sac porte fusils, réalisé en robuste PVC Tarpaulin avec jointures étanches. Fermeture éclair étanche et ouverture totale qui le transforme en tapis, idéal pour se changer après l'immersion. Les larges bretelles permettent de le transporter à la main, en bandoulière et au dos de façon totalement équilibrée. Assez grand pour contenir aussi des palmes d'apnée. Longueur totale 155cm

Сумка для подводных ружей из прочного ПВХ брезента, водонепроницаемая молния, открывается по всей длине и превращается в матрац. Водонепроницаемые швы. Большие плечевые ремни позволяют ношение в руках, на плече и за спиной, для равного распределения веса. Помимо ружей в нее войдет пара ласт для фридайвинга. Общая длина 155 см

COLOR	SIZE	COD.	EAN	€
BLACK	155 x 35 cm	400200	8055960724789	

TALL BAG



BLACK

Borsa porta fucili realizzata in nuovo tessuto 420D Ripstop, chiusura con cerniera. Gli ampi spallacci consentono di trasportarla a mano, a tracolla ed in spalla in modo bilanciato.

Spearfishing bag made in 420D Ripstop fabric, plastic zipper closure. A comfortable and balanced carrying straps are suitable for 3 directions for use: sling bag, shoulder bag and hand bag

Bolsa porta fusiles, fabricada con el nuevo tejido 420D Ripstop, cierre con cremallera, su asa permite transportarla a mano o en la espalda

Sac porte fusils réalisé en un nouveau tissu 420D Ripstop. Fermeture Zippée les larges bretelles permettent un transport à la main, en bandoulière ou au dos de manière parfaitement équilibrée.

Сумка для подводной охоты из ткани 420d Ripstop, пластиковая застежка-молния. Удобные и сбалансированные ремни-лямки, благодаря которым сумку можно носить в трех положениях как слинг, на плече и в руках

COLOR	SIZE	COD.	EAN	€
KRYPSIS	155 x 23 cm	400209K	8056138181052	
BLACK	155 x 23 cm	400209	8058093683794	

DRY BAG 20 Lt CARBON LOOK NEW



- Borsa stagna multifunzionale per qualsiasi attività outdoor che richiede una protezione totale degli oggetti inseriti
- Saldature stagne, materiale resistente al salino e alle abrasioni
- Sistema "Hands Free", Spallacci esterni regolabili con moschettone per il trasporto a spalle o tradizionale.
- Effetto Carbon Look professional per un ampio e specifico uso.

- Multifunctional watertight bag for any outdoor activity that requires total protection of the objects it contains
- Watertight seams, salt and abrasion resistant material
- "Hands Free" system, adjustable external shoulder straps with snap hook for shoulder or traditional carrying.
- Professional Carbon Look effect for a wide and specific use.

- Bolsa impermeable multifuncional para cualquier actividad al aire libre que requiera una protección total de los objetos insertados
- Costuras de estanqueidad, material resistente al salitre ya la abrasión
- Sistema "Hands Free"; Tirantes externos regulables con mosquetón para llevar al hombro o tradicional.
- Aspecto Carbon Look para un uso amplio y específico.

- Sac étanche multifonction pour toute activité de plein air nécessitant une protection totale des objets qu'il contient
- Joints étanches, matériau résistant au sel et à l'abrasion
- Système mains libres, bretelles externes réglables avec mousqueton pour un portage à l'épaule ou traditionnel.
- Effet professionnel Carbon Look pour une utilisation universelle ou spécifique.

COLOR	CAPACITY	COD.	EAN	€
CARBON LOOK	20lt	BAG0120C	8056138182295	

ICEBERG



lunghezza 67,5 cm



altezza 40 cm

profondità 20,5 cm



Chiusura con cerniera stagna
Watertight zip closure
Cierre de cremallera estanca
ermeture à glissière étanche
Также сумка оснащена водонепроницаемой молнией



Valvola di scarico per l'acqua
Water drain valve
Válvula de drenaje de agua
Valve de drainage
клаваном для слива воды



Asole per fissaggio durante il trasporto
Eyelets for attachment during transport
Ojales para fijación durante el transporte
œillets de fixation pour le transport
проушины для крепления при транспортировке

- Contenitore frigo/stagno, flessibile e maneggevole adatto a molteplici funzioni.
- Tessuto anti strappo ad alta resistenza ed elettrosaldato.
- All'interno è presente un rivestimento aggiuntivo con intercapedine con la funzione di reale isolante.
- La borsa può contenere ghiaccio per una più lunga conservazione.
- Forma appositamente studiata per essere collocata in maniera stabile ed eretta su qualsiasi mezzo di trasporto.
- Ideale per il pescatore subacqueo che ha necessità di conservare il pescato in condizioni climatiche calde o estreme.
- Chiusura con cerniera stagna e valvola di scarico per l'acqua.
- Tracolla e manici per il trasporto, asole per fissaggio durante il trasporto
- Scala graduale esterna in cm/pollici per la misurazione del pescato.

- Flexible and handy cooler/watertight container suitable for multiple functions.
- High-strength, electro-welded, tear-resistant fabric.
- Inside there is an additional coating with cavity that acts as a real insulator.
- The bag can hold ice for longer storage.
- Shape specially designed to be placed in a stably and upright on any means of transport.
- Ideal for the spearfisher who needs to keep their catch in hot or extreme weather conditions.
- Watertight zip closure and water drain valve. Shoulder strap and carrying handles, eyelets for attachment during transport. External scale in cm/inches for measuring the catch.

- Nevera/recipiente estanca, flexible y de fácil manejo, apto para múltiples funciones.
- Tejido antidesgarro de alta resistencia y electrosoldado.
- En el interior hay un revestimiento adicional con cavidad con la función de verdadero aislante.
- La bolsa puede contener hielo para un almacenamiento más prolongado.
- Forma especialmente diseñada para ser colocada de forma estable y erguida sobre cualquier medio de transporte.
- Ideal para el pescador submarino que necesita mantener su captura en condiciones

- climáticas extremas o calientes.
- Cierre de cremallera estanca y válvula de drenaje de agua.
- Bandolera y asas para transporte, ojales para fijación durante el transporte
- Escala graduada exterior en cm/pulgadas para la medida de la captura.

- Une glacière/sac flexible et maniable convenant à de multiples fonctions.
- Tissu à haute résistance, électro-soudé, indéchirable.
- A l'intérieur se trouve une doublure supplémentaire avec une cavité ayant la fonction de d'une véritable isolation.
- Le sac peut contenir de la glace pour une conservation plus longue.
- Forme spécialement conçue pour être placée de manière stable et droite sur tout moyen de transport.
- Idéal pour le pêcheur sous-marin qui a besoin de stocker ses prises dans des conditions de chaleur ou de température extrêmes.
- Fermeture à glissière étanche et valve de drainage.
- Sangle d'épaule et poignées de transport, œillets de fixation pour le transport.
- Échelle graduée externe en cm/pouces pour mesurer la prise.

- Полностью герметичная, гибкая и удобная сумка-холодильник. Подходит для многих целей
- Сумка выполнена из высокопрочной, водонепроницаемой ткани
- Внутри есть дополнительное покрытие с полостью, которое действует как настоящий холодильник.
- В сумку можно положить лед для увеличения срока охлаждения
- Форма сумки, специально разработана так, чтобы сумку было устойчиво при размещении ее в автомобиле.
- Идеально подходит для подводных охотников, чтобы сохранить свой улов в жаркий день.
- Также сумка оснащена: водонепроницаемой молнией, клаваном для слива воды, ремнем на плече, ручкой для переноски, проушиной для крепления при транспортировке и, как вишенка на торт - линейкой для измерения размера улова.

COLOR

GRAY

SIZE

length 67,5 cm - height 40 cm . width 20,5cm

COD.

400205

EAN

8056138181557

€



SALVIMAR

5.5mm

CAPPELLINO PILE **NEW**

Left



Right

COMP.	WEIGHT	COLOR	SIZE	COD.	EAN
-------	--------	-------	------	------	-----

NEW Shell:					
100% Cotton		BLACK	UNISEX	ABB001	8056138181809
Lining:					
100% Polyester					

T-SHIRT SALVIMAR



COMP.	COLOR	SIZE	COD.	EAN
-------	-------	------	------	-----

	BLACK	S	UTPUBBL26/1	8058093689284
	BLACK	M	UTPUBBL26/2	8058093683053
	BLACK	L	UTPUBBL26/3	8058093683060
	BLACK	XL	UTPUBBL26/4	8058093683077
140g/m ²	BLACK	XXL	UTPUBBL26/5	8058093689291
100% Cotton	GREEN	S	UTPUBBL25/1	8058093682988
	GREEN	M	UTPUBBL25/2	8058093682995
	GREEN	L	UTPUBBL25/3	8058093683008
	GREEN	XL	UTPUBBL25/4	8058093683015
	GREEN	XXL	UTPUBBL25/5	8058093683022

ZIP HOODIE SALVIMAR



COMPOSITION	COLOR	SIZE	COD.	EAN
-------------	-------	------	------	-----

	DARK GRAY	S	050007C	8058093689772
	DARK GRAY	M	050007D	8058093689789
	DARK GRAY	L	050007E	8058093689796
190g/m ²	DARK GRAY	XL	050007F	8058093689802
100% Cotton	DARK GRAY	XXL	050007G	8058093689819

HOODIE SALVIMAR



COMPOSITION	COLOR	SIZE	COD.	EAN
-------------	-------	------	------	-----

	CONVOY GRAY	S	050005C	8058093681721
	CONVOY GRAY	M	050005D	8058093681738
320g/m ²	CONVOY GRAY	L	050005E	8058093681745
93% Polyester	CONVOY GRAY	XL	050005F	8058093681752
7% Elastane	CONVOY GRAY	XXL	050005G	8058093681769

BANNER SALVIMAR



COLOR	SIZE	COD.	EAN	€
BLACK / ACID GREEN	length 250cm - height 50 cm	UTPUB001A	8058093684210	

BANDIERA A VELA



STRUCTURE	SUPPORT BASE	SIZE	COD.	EAN
Bandiera + Asta +Base	Base a croce picco- la + zavorra	242 x 60 cm	050005C	8058093681721

ADESIVO



COLOR	SIZE	COD.	€
ACID GREEN	L 15cm - H 3 cm		

POSTER



SIZE	COD.	€
L 50cm - H 70cm	UTPUBPOST	

FREEDIVING





RECORD MAN AND LADY



Design esclusivo Salvimar
Exclusive Salvimar design
Design exclusif Salvimar

Muta 2 pezzi con cappuccio incorporato e pantaloni a vita alta

- Superficie esterna in "Shark Skin" super elastica e resistente a qualsiasi tipo d'abrasione, ottima scorrevolezza negli spostamenti
- Fodera interna in "JY Aqua Stretch" con caratteristiche uniche d'elasticità e confort
- Bordi esterni in "SSRS System" a compressione graduale per massimizzare la tenuta senza costrizioni
- Chiusura coda di castoreo "Beaver Tail" in velcro ripiegabile per evitare l'effetto "peeling" del tessuto
- Cucitura interna con sistema "GBS" e sigilli di tenuta su tutti gli incroci delle cuciture per una massima resistenza nei maggiori punti di tensione
- La **RECORD Man** viene consigliata per il Freediving e l'Apnea in acque temperate dove è fondamentale la libertà dei movimenti e la corretta ventilazione libera da costrizioni.

2-piece wetsuit with hooded jacket and high waisted pants

- Outside surface in highly flowing "Shark Skin", over elastic, highly flowing and non scratch material
- Inside stretch lining "JY Aqua Stretch" highly elastic and comfortable
- "SSRS System" innovative system on all the external edges.
- Adjustable Velcro fastening "Beaver Tail" that can be refolded to prevent damages to the fabric
- Gluing and blind stitching system "GBS" with Melco dots sealing placed on the main pulling points for optimize the stitching strength
- The **RECORD Man** is recommended for Freediving in temperate waters where freedom of movement and proper ventilation free from constraints are essential.

Combinaison 2 pièces avec cagoule intégrée et pantalon taille haute .

- Doublure externe en Shark Skin ultra élastique et résistant à tous types d'abrasion.
- Permet une grande aisance dans les déplacements
- Doublure interne en JY Aqua Stretch alliant élasticité et confort unique .
- Bords externes en SSTS System à compression progressive pour optimiser l'étanchéité sans oppression.
- Fermeture sous cutale Beaver Tail en velcro repliable afin d'éviter l'usure du tissu.
- Coutures internes avec système GBS avec joints d'étanchéité sur les croisements de coutures , pour une meilleure résistance sur les points de traction.
- La **Record Man** est conseillée pour le Freediving et l'apnée en eaux tempérées ,quand liberté de mouvements et ventilation sans contraintes sont fondamentales

- Muta Freediving versione donna realizzata appositamente per le esigenze specifiche richieste nell'apnea femminile

- Two pieces for freediving specifically designed for women comfort during apnea

- Combinaison freediving pour femme, créée spécifiquement pour les besoins spécifiques de l'apnée féminine

MAN

SIZE	THICKNESS	COD.	EAN	€
S	2,5mm	000005A	8058093683459	
M	2,5mm	000005B	8058093683466	
L	2,5mm	000005C	8058093683473	
XL	2,5mm	000005D	8058093683480	
XXL	2,5mm	000005E	8058093683497	

LADY

SIZE	THICKNESS	COD.	EAN	€
XS	2,5mm	000006A	8058093683503	
S	2,5mm	000006B	8058093683510	
M	2,5mm	000006C	8058093683527	
L	2,5mm	000006D	8058093683534	
XL	2,5mm	000006E	8058093683800	

ZEERO THERMO MAN AND LADY



Muta Monopozzo LADY 1,5 mm. Versione donna con taglio preformato e anatomico.

One piece wetsuit for women, 1,5mm. Version for ladies with preformed, anatomical cut.

Combinaison mono-pièce FEMME 1,5 mm. Version femme avec coupe pré-formée et anatomique



Caviglia con taglio specifico per agevolare la svestizione
Special cut of the ankle area to facilitate the undressing
Coupe spécifique de la cheville pour faciliter la déportation

Muta Monopozzo spessore 1,5mm per ottimizzare ogni movimento durante il nuoto.

Neoprene "Smoothly Skin" di media densità con funzione di memoria elastica per rendere naturale e senza costrizione il nuoto e la ventilazione.

Trattamento esterno **Black Coated** per una migliore resistenza al contatto. Fodera interna in **U.T Super Stretch**, massima compattezza abbinata ad una elasticità "Four Ways" per conformare la muta ad ogni parte del corpo.

YKK Superior #5 Cerniera professionale con cursore in metallo resistente al salino.

Tenuta e resistenza ottimale, scorrimento agevolato durante la fase di chiusura/apertura – Garanzia di ottima resistenza alle varie sollecitazioni.

"**Raw Edge**" Finiture polsi e caviglie con sistema taglio al vivo. Ottimizza la tenuta e facilita la vestizione, le caratteristiche uniche del neoprene permettono questa soluzione senza necessità di ulteriori rinforzi esterni.

La **Zeero Thermo** viene consigliata per il nuoto in piscina, per uso in acque temperate e per tutti gli sport acquatici dove è richiesta una libertà assoluta dei movimenti.

One-piece wetsuit 1.5mm thick to optimise every movement during swimming. Medium density "Smoothly Skin" neoprene with elastic memory function to make natural and without constraint swimming and ventilation.

Black Coated external treatment for better contact resistance. Inner lining in **U.T Super Stretch**, maximum compactness combined with "Four Ways" elasticity to shape the wetsuit to every part of the body.

YKK Superior #5 Professional zip with salt-resistant metal slider. Optimal sealing and resistance, easy sliding during closing/opening. – Guaranteed excellent resistance to various stresses.

"**Raw Edge**" finishes on wrists and ankles with a raw cut system that optimizes the fit and ease of dressing, the unique characteristics of neoprene allow this solution without the need for additional external reinforcements.

The **Zeero Thermo** is recommended for swimming in the pool, for use in temperate waters and for all water sports where absolute freedom of movement is required.

Combinaison mono pièce de 1.5 mm afin d'optimiser chaque mouvement pendant les phases de nage.

Néoprène **Smoothly Skin** de moyenne densité à mémoire élastique afin de rendre les mouvements de nage et de ventilation plus naturels et sans contraintes. Traitement Externe **Black Coated** pour une meilleure résistance aux contacts Doublure interne en **U.T Super Stretch** (compacité maximale combinée à une élasticité Four Ways) afin que la combinaison épouse chaque partie du corps. YKK Superior 10 Zip professionnel avec curseur en métal résistant au sel. Etanchéité et résistance optimale, fonctionnement facilité pendant l'ouverture et fermeture. Garantie d'une excellente résistance aux diverses contraintes dues aux mouvements **Raw Edge** Finition aux poignets et chevilles avec système de coupe nette. Optimise l'étanchéité et facilite l'habillage, les caractéristiques uniques du néoprène permettent ne pas utiliser de renforts externes. La **ZEERO THERMO** est conseillée pour la nage en eau libre dans des eaux tempérées, pour l'entraînement en piscine et pour tous les sports aquatiques nécessitant une grande liberté de mouvements

MAN

SIZE	THICKNESS	COD.	EAN	€
S	1,5mm	000025A	8058093682384	
M	1,5mm	000025B	8058093682391	
L	1,5mm	000025C	8058093682407	
XL	1,5mm	000025D	8058093682414	
XXL	1,5mm	000025E	8058093682421	

LADY

SIZE	THICKNESS	COD.	EAN	€
XS	1,5mm	000026A	8058093682438	
S	1,5mm	000026B	8058093682445	
M	1,5mm	000026C	8058093682452	
L	1,5mm	000026D	8058093682469	
XL	1,5mm	000026E	8058093682476	

FLASH



Design esclusivo Salvimar
Exclusive Salvimar design
Design exclusif Salvimar

Muta Monopezzo da 1,5 mm dotata di buona elasticità e taglio anatomico performante. Il ridotto spessore enfatizza i movimenti degli arti e lo scorrimento in acqua

- Doppio tessuto "stretch nylon" per una maggiore resistenza alle abrasioni, tenuta collo in "Smooth Skin" interno, comfort e tenuta per limitare al massimo il passaggio dell'acqua durante il nuoto
- Cuciture "flatlock" per garantire elasticità e tenuta su tutti i punti di massima trazione
- Cerniera professionale "YKK Superior" con cursore in metallo

One piece 1.5 mm wet suit. Good elasticity and high performing anatomical fit. Reduced thickness to make the swimmer's movements easier and allow the swimmer to glide through the water

- Double stretch nylon fabric for improved resistance to scratching, neck seal with "Smooth Skin" inside, comfort and seal to minimise the amount of water that gets into the suit while swimming
- "Flatlock" seams for guaranteed elasticity and seal at all points of maximum traction
- "YKK Superior" professional zipper with metal zip pull

Combinaison mono-pièce, 1,5 mm d'épaisseur, caractérisée par une bonne élasticité et une coupe anatomique performante. Une épaisseur réduite facilite les mouvements des jambes et des bras et la fluidité dans l'eau

- Tissu double en « nylon stretch » pour une meilleure résistance à l'abrasion, une étanchéité au cou en "Smooth Skin" interne, un confort et une étanchéité pour limiter au maximum le passage de l'eau pendant la nage
- Coutures "flatlock" pour assurer l'élasticité et l'étanchéité aux points de traction maximale
- Fermeture éclair professionnelle "YKK Superior" avec glissière métallique

MAN

SIZE	THICKNESS	COD.	EAN	€
S	1,5mm	000020A	8058093680069	
M	1,5mm	000020B	8058093680076	
L	1,5mm	000020C	8058093680083	
XL	1,5mm	000020D	8058093680090	
XXL	1,5mm	000020E	8058093680106	



FREESWIM

OPEN WATER



FREE SWIM MAN AND LADY



Muta Monopezzo LADY 2,0 mm. Versione donna con taglio preformato e anatomico.

One piece wetsuit for women, 2,0mm. Version for ladies with preformed, anatomical cut.

Combinaison mono-pièce FEMME 2,0 mm. Version femme avec coupe pré-formée et anatomique

**DOUBLE NECK**

Tenuta al collo con due inserti di neoprene Smooth Skin accoppiato, massima efficacia nell'aderenza senza rinunciare al comfort.

Neck tight fit with two coupled Smooth Skin neoprene inserts, maximum effectiveness in adherence without sacrificing comfort

Etanchéité du col grâce à l'ajout de 2 inserts de néoprène couplés. Adhérence maximale sans nuire au confort

Muta 2 pezzi con cappuccio incorporato e pantaloni a vita alta

- Superficie esterna in "Shark Skin" super elastica e resistente a qualsiasi tipo d'abrasione, ottima scorrevolezza negli spostamenti
- Fodera interna in "JY Aqua Stretch" con caratteristiche uniche d'elasticità e confort
- Bordi esterni in "SSRS System" a compressione graduale per massimizzare la tenuta senza costrizioni
- Chiusura coda di castoreo "Beaver Tail" in velcro ripiegabile per evitare l'effetto "peeling" del tessuto
- Cucitura interna con sistema "GBS" e sigilli di tenuta su tutti gli incroci delle cuciture per una massima resistenza nei maggiori punti di tensione
- La **RECORD Man** viene consigliata per il Freediving e l'Apnea in acque temperate dove è fondamentale la libertà dei movimenti e la corretta ventilazione libera da costrizioni.

2-piece wetsuit with hooded jacket and high waisted pants

- Outside surface in highly flowing "Shark Skin", over elastic, highly flowing and non scratch material
- Inside stretch lining "JY Aqua Stretch" highly elastic and comfortable
- "SSRS System" innovative system on all the external edges.
- Adjustable Velcro fastening "Beaver Tail" that can be refolded to prevent damages to the fabric
- Gluing and blind stitching system "GBS" with Melco dots sealing placed on the main pulling points for optimize the stitching strength
- The **RECORD Man** is recommended for Freediving in temperate waters where freedom of movement and proper ventilation free from constraints are essential.

Combinaison 2 pièces avec cagoule intégrée et pantalon taille haute

- Doublure externe en Shark Skin ultra élastique et résistant à tous types d'abrasion.
- Permet une grande aisance dans les déplacements
- Doublure interne en JY Aqua Stretch alliant élasticité et confort unique.
- Bords externes en SSTS System à compression progressive pour optimiser l'étanchéité sans oppression.
- Fermeture sous cutale Beaver Tail en velcro repliable afin d'éviter l'usure du tissu.
- Coutures internes avec système GBS avec joints d'étanchéité sur les croisements de coutures, pour une meilleure résistance sur les points de traction.
- La **Record Man** est conseillée pour le Freediving et l'apnée en eaux tempérées, quand liberté de mouvements et ventilation sans contraintes sont fondamentales

MAN

SIZE	THICKNESS	COD.	EAN	€
S	2,0mm	000028A	8058093683312	
M	2,0mm	000028B	8058093683329	
L	2,0mm	000028C	8058093683336	
XL	2,0mm	000028D	8058093683343	
XXL	2,0mm	000028E	8058093688430	

LADY

SIZE	THICKNESS	COD.	EAN	€
XS	2,0mm	000029A	8058093688447	
S	2,0mm	000029B	8058093688454	
M	2,0mm	000029C	8058093688461	
L	2,0mm	000029D	8058093688478	
XL	2,0mm	000029E	8058093688485	

SWIM SKIN MAN AND LADY

**SWIM SKIN Man**

- Sottomuta performante con cappuccio, spessore 2,0 mm.
- Smooth Skin esterno per facilitare la vestizione e la tenuta termica, accessorio fondamentale per il nuoto in acque libere in ogni stagione, da usare singolarmente nei periodi caldi oppure come sottomuta con cappuccio negli altri periodi.
- Previene l'infiltrazione d'acqua nel collo se abbinato a monopezzi da nuoto tipo ZEERO THERMO e FREE SWIM.

SWIM SKIN Lady

- Stesse caratteristiche della versione Uomo con l'aggiunta di un taglio particolarmente performante, adatto alla figura femminile.

SWIM SKIN Man

- High-performance undersuit with hood, 2,0 mm thick.
- Outer Smooth Skin for easy dressing and thermal tightness, an essential accessory for swimming in open water in all seasons, to be used individually in warm weather or as a hooded undersuit in other periods
- Prevents water infiltration into the neck when combined with swimming one-pieces such as ZEERO THERMO and FREE SWIM.

SWIM SKIN Lady

- Same features of the Men's version with the addition of a particularly performing cut, suitable for the female figure.

SWIM SKIN Man

- Chaleco interior con capucha, 2,0 mm de grosor.
- Liso Exterior para facilitar la colocación del traje y termosellado, complemento imprescindible para la natación en aguas abiertas en todas las estaciones, para utilizar individualmente en épocas cálidas o como mono interior con capucha en las demás épocas.
- Evita la infiltración de agua en el cuello cuando se combina con trajes de baño como ZEERO THERMO y FREE SWIM.

SWIM SKIN Lady

- Mismas características que la versión de hombre con la adición de un corte preformado para la silueta femenina.

SWIM SKIN Man

- Sous combinaison avec capuche, épaisseur 2,0 mm.
- Smooth Skin externe pour un enfilage facile et une étanchéité thermique, un accessoire indispensable pour la natation en eau libre en toutes saisons, à utiliser séparément par temps chaud ou comme sous combinaison à capuche pendant les autres périodes.
- Il empêche l'eau de s'infiltrer dans le cou lorsqu'il est associé à des combinaisons intégrales de natation telles que ZEERO THERMO et FREE SWIM.

SWIM SKIN Lady

- Mêmes caractéristiques que la version Homme avec en plus une coupe particulièrement performante, adaptée à la silhouette féminine.

**MAN**

SIZE	THICKNESS	COD.	EAN	€
NEW S	2,0mm	ACNEO0120	8056138181816	
NEW M	2,0mm	ACNEO0130	8056138181823	
NEW L	2,0mm	ACNEO0140	8056138181830	
NEW XL	2,0mm	ACNEO0150	8056138181847	
NEW XXL	2,0mm	ACNEO0160	8056138181854	

LADY

SIZE	THICKNESS	COD.	EAN	€
NEW XS	2,0mm	ACNEO0210	8056138181861	
NEW S	2,0mm	ACNEO0220	8056138181878	
NEW M	2,0mm	ACNEO0230	8056138181885	
NEW L	2,0mm	ACNEO0240	8056138181892	
NEW XL	2,0mm	ACNEO0250	8056138181908	

HYDRO CAP



- Cuffietta nuoto con sottomento di tenuta, realizzata in neoprene 3,5 mm superelastico per il nuoto in acque libere con temperature tra 10 e 22°.
- Protezione termica assoluta, accuratamente designata per seguire la forma della testa e in particolare modo dell'orecchie evitando fastidiose costrizioni.
- Swimming cap with under-chin seal, made of 3.5 mm super-elastic neoprene for swimming in open water with temperatures between 10 and 22°.
- Absolute thermal protection, carefully designed to follow the shape of the head and especially of the ears, avoiding annoying constraints.
- Gorro de natación con cierre bajo la barbilla, fabricado en neopreno superelástico de 3,5 mm para nadar en aguas abiertas con temperaturas entre 10 y 22°.

- Protección térmica absoluta, cuidadosamente diseñada para seguir la forma de la cabeza y especialmente de las orejas, evitando molestas constricciones.
- Bonnet de natation avec mentonnière, en néoprène super-élastique de 3,5 mm pour la natation en eau libre à des températures comprises entre 10 et 22°.
- Protection thermique absolue, soigneusement conçu pour suivre la forme de la tête et surtout des oreilles, en évitant les compressions gênantes.

	SIZE	THICKNESS	COD.	EAN	€
NEW	S	3,5mm	ACNEO0320	8056138181915	
NEW	M	3,5mm	ACNEO0330	8056138181922	
NEW	L	3,5mm	ACNEO0340	8056138181939	

SWIM SOCKS

- Calzare 2,0 mm in Smooth Skin esterno estremamente confortevole ed elastico.
- Accessorio fondamentale per aumentare il comfort, dove si richiede un aumento della tenuta termica.
- Suola rinforzata, taglio anatomico con estensione fino al sotto- ginocchio.
- Consigliato per il nuoto in acque libere nel periodo autunno/inverno.
- 2.0 mm sock in extremely comfortable and elastic outer Smooth Skin.
- Essential accessory to increase comfort, where an increase in thermal sealing is required.
- Reinforced sole, anatomical cut with extension up to below the knee. Recommended for open water swimming in autumn/winter.

- Escarpin de 2,0 mm en Smooth Skin externo extremadamente cómodo y elástico.
- Accesorio imprescindible para aumentar el confort, donde se requiere un aumento de la resistencia térmica.
- Suela reforzada, corte anatómico con extensión hasta la rodilla. Recomendado para nadar en aguas abiertas en el periodo otoño/invierno.
- Chausson de 2,0 mm extrêmement confortable et élastique en Smooth Skin extérieur.
- Accessoire fondamental pour augmenter le confort, lorsqu'une étanchéité thermique accrue est requise.
- Semelle renforcée, coupe anatomique avec extension jusqu'au dessous du genou.
- Recommandé pour la natation en eau libre pendant la période automne/hiver.



	SIZE	THICKNESS	COD.	EAN	€
NEW	S	2,0 mm	CAL00120	8056138181946	
NEW	M	2,0 mm	CAL00130	8056138181953	
NEW	L	2,0 mm	CAL00140	8056138181960	
NEW	XL	2,0 mm	CAL00150	8056138181977	
NEW	XXL	2,0 mm	CAL00160	8056138181984	

SWIMMY SAFE



- Boa multifunzionale gonfiabile con capiente sacca stagna interna. Nei colori Giallo e Arancio Fluo ad alta visibilità.
- Laccio di trasporto in acqua regolabile con clip, Spallacci esterni regolabili con moschettoni per il trasporto a spalle o tradizionale.
- Valvola di sicurezza/gonfiaggio ad alto flusso con sistema rapido di chiusura/apertura.
- Inflatable multifunctional buoy with large inner watertight bag. In high visibility Yellow and Orange Fluo colours.
- Adjustable water-carrying strap with clip, Adjustable outer shoulder straps with snap hook for shoulder or traditional carrying.
- High-flow safety/inflation valve with quick closing/opening system.
- Boya hinchable multifuncional con gran bolsa estanca interna. En colores Amarillo y Naranja Fluo de alta visibilidad.
- Correa de transporte de agua ajustable con clip, correas de hombro externas ajustables con mosquetón para llevar al hombro o tradicional.
- Válvula de seguridad/inflado de alto caudal con sistema de cierre/apertura rápido.
- Bouée multifonctionnelle gonflable avec un sac intérieur imperméable et spacieux. En jaune et orange fluo à haute visibilité.
- Sangle de transport dans l'eau réglable avec clip, sangles d'épaule externes réglables avec mousqueton pour un portage à l'épaule ou traditionnel.
- Soupape de sécurité/gonflage à haut débit avec système de fermeture/ouverture rapide.



ORANGE

	LT	COLOR	COD.	EAN	€
NEW	20	ORANGE	400542O	8056138182653	
NEW	20	YELLOW	400542Y	8056138182660	

SWIMMY BAG



- Boa nuoto Orange Fluo ad alta visibilità per ogni performance di nuoto in sicurezza, laccio di trasporto in acqua regolabile con clip, Valvola di sicurezza/gonfiaggio con sistema rapido di chiusura/apertura.
- Orange Fluo swimming buoy with high visibility for every safe swimming performance, adjustable water-carrying strap with clip, Safety/inflation valve with quick closing/opening system.
- Boya de natación color Naranja Fluo de alta visibilidad para practicar natación con seguridad, correa de transporte ajustable con clip, válvula de seguridad/inflado con sistema de apertura/cierre rápido.
- Bouée de natation Orange Fluo haute visibilité pour toutes les activités de natation en toute sécurité, Sangle de transport dans l'eau réglable avec clip, Valve de sécurité/soupape de gonflage avec système de fermeture/ouverture rapide.

	LT	COLOR	COD.	EAN	€
NEW	15	ORANGE	400540	8056138182646	

JEKO



1
 Tecnologia innovativa con lenti co-stampate
 Innovative technology with co-molded lenses
 Nouvelle technologie avec verres moulés au silicone

2
 Fibbia con regolazione micrometrica del cinturino
 Micrometrically adjustable strap
 Boucles avec réglage micrométrique de la sangle

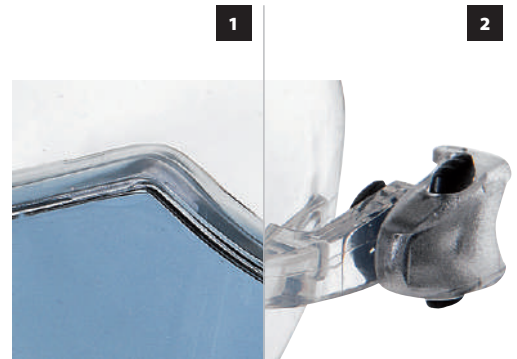

CLEAR - CLEAR



CLEAR - SMOKED



BLACK - SMOKED

- Tecnologia innovativa con lenti co-stampate
- Ottimo campo visivo
- Facciale avvolgente in silicone per una massima aderenza al viso
- Nessun segno intorno agli occhi
- Fibbia con regolazione micrometrica del cinturino
- Lenti Blue, Clear e Smoked
- Lenti antifog in policarbonato
- Protezione UV
- "Disegno e Concetto Tecnico sviluppato in Salvimar"

- Innovative technology with co-molded lenses
- Wide visual field
- Silicone wrap-around skirt for best adherence to the face
- No marks around the eyes
- Micrometrically adjustable strap
- Blue, Clear and Smoked lens
- Antifog lens in polycarbonate
- UV protection
- "Design & Technical Concept made in Salvimar"

- Nouvelle technologie avec verres moulés au silicone
- Excellent champ de vision
- Face enveloppante en silicone pour une adhérence maximale au visage
- Pas de trace de marques autour des yeux après utilisation
- Boucles avec réglage micrométrique de la sangle
- Verres bleus, transparents, ou fumés
- Verres anti buée en polycarbonate
- Protection UV
- Design & Concept technique réalisé à Salvimar"

PACK	SIZE	MATERIAL	COLOR	COD.	EAN	€
12pz	ADULT	SILICONE	CLEAR - BLUE	000076A	8058093680809	
12pz	ADULT	SILICONE	CLEAR - CLEAR	000076B	8058093680816	
12pz	ADULT	SILICONE	CLEAR - SMOKED	000076C	8058093680823	
12pz	ADULT	SILICONE	BLACK - SMOKED	000076D	8058093680830	

FREEDOM



- Occhiale nuoto piscina/mare in Silicone
- Ampia visione
- Super confortevole
- Fibbie a regolazione rapida
- Lenti antifog in policarbonato
- Confezione - Scatola rigida in plastica trasparente

- Silicone Swimming goggle suitable for
- Swimming pool and sea
- Wide vision
- Really comfortable
- Quick adjustable buckles
- Antifog lens in polycarbonate
- Packaging - Transparent hard case

- Lunettes de nage en piscine ou mer en silicone
- Grand champ de vision
- Très confortables
- Boucles à réglage rapide
- Verres anti buée en polycarbonate
- Conditionnement : boîte rigide en plastique transparent

	PACK	SIZE	MATERIAL	COLOR	COD.	EAN	€
NEW	12pz	ADULT	SILICONE	BLACK - GREY	OCC110	8056138183773	
NEW	12pz	ADULT	SILICONE	CLEAR - LIGHT BLUE	OCC111	8056138183780	
NEW				PETROL - YELLOW	OCC112	8056138183797	

FREEDOM JR



- Occhiale nuoto piscina/mare in Silicone
- Ampia visione
- Super confortevole
- Fibbie a regolazione rapida
- Lenti antifog in policarbonato
- Confezione - Scatola rigida in plastica trasparente

- Silicone Swimming goggle suitable for
- Swimming pool and sea
- Wide vision
- Really comfortable
- Quick adjustable buckles
- Antifog lens in polycarbonate
- Packaging - Transparent hard case

- Lunettes de nage en piscine ou mer en silicone
- Grand champ de vision
- Très confortables
- Boucles à réglage rapide
- Verres anti buée en polycarbonate
- Conditionnement : boîte rigide en plastique transparent

	PACK	SIZE	MATERIAL	COLOR	COD.	EAN	€
NEW	12pz	YOUTH	SILICONE	CLEAR - LIGHT BLUE	OCC120	8056138183803	
NEW	12pz	YOUTH	SILICONE	CLEAR - RED	OCC121	8056138183810	
NEW	12pz	YOUTH	SILICONE	LIGHT BLUE - YELLOW	OCC122	8056138183827	
NEW	12pz	YOUTH	SILICONE	WHITE - RED	OCC130	8056138183834	
NEW	12pz	YOUTH	SILICONE	WHITE - LIGHT BLUE	OCC131	8056138183841	







SALVIMAR

Via G. Farina 2/4/6
16030 Casarza Ligure - Ge - Italy
info@salvimar.com
www.salvimar.com